

ARGOS

E L E K T R O

ARGOS BULLETIN

03/2021

Pokud není uvedeno jinak, jsou ceny v kategorii bez DPH a neplatí do 31. 3. 2021 nebo vyprodání zásob.
Dodavatel si vyhrazuje právo akci ukončit nebo změnit. Tiskové chyby, vyhrazeny, ilustrace foto.

ARGOS BULLETIN 03/2021

Kde nás najdete?

Ostrava

Na Náhonu 17 ☎ 596 133 728

Opava

U Cukrovaru 14 ☎ 553 732 990

Krnov

Petrovická 61 ☎ 602 720 095

Pardubice

Dražkovice 187 ☎ 466 301 856

Praha - Vestec

Videňská 182 ☎ 244 401 088

Pelhřimov

U Agrostroje 920 ☎ 601 367 862

Karviná

S. Čecha 27 ☎ 596 312 288

Brno

Masná 7b ☎ 548 212 215

Nový Jičín

Beskydská 574 ☎ 724 735 760

Havlíčkův Brod

Jihlavská 92 ☎ 607 098 503

Jeseník

Tovární 1358 ☎ 602 353 193

Hodonín

Brněnská 40 ☎ 606 082 951

Třinec

Ke Stadiónu 83 ☎ 725 567 625

Frýdek-Místek

Na poříčí 3241 ☎ 607 099 084

Uherské Hradiště

Průmyslová 1152 ☎ 777 777 330

Havířov

Studentská 1554/1 ☎ 596 440 010

Tábor

Moskevská 2941 ☎ 607 020 213

Valašské Meziříčí

Hranická 93 ☎ 702 267 950

Nevíte si rady?

Zeptejte se na náš
infolince:

 **800 333 380**

Aktuální kontakty
naleznete na:

www.argos.cz/kontakty

ABB

AKCE

Poukázka do Sportisima k nákupu ABB-Welcome Midi 4,3" Wi-Fi

Rozhýbejte se s ABB!

Za nákup videotelefonu ABB-Welcome Midi 4,3" Wi-Fi získáte **vždy** poukázku v hodnotě **500 Kč** na nákup v prodejnách Sportisimo.

Platnost akce: od 1. 3. 2021 do vyčerpání poukázek. Akce probíhá ve vybraných velkoobchodech.

Bližší informace: 800 312 222

abb.cz/nizke-napeti

Kup nový
ABB-Welcome
Midi 4,3" Wi-Fi



Dostaneš poukaz
do Sportisima



AKCE

Mistrovský odpínač ONE20 = Mistrovská odměna

Zakupte jakýkoli odpínač ONE20 a dostanete 0,5 l Mistrova ležáku jako odměnu.

Platnost akce: od 1. 3. 2021 do vyčerpání zásob na vybraných velkoobchodech při odběru za standardních podmínek.

Kromě ležáku získáte nákupem odpínač:

- v kompaktním odolném krytu IP 67
- vhodný pro vnitřní i venkovní použití
- vhodný i do náročných podmínek
- odolný jak mrazu, tak teple
- odolný slunečnímu UV záření
- dvě průchodky M20 pro kabely

nizke-napeti.cz.abb.com

Koupíš

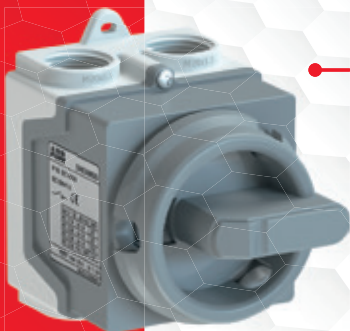

Dostaneš



=



Jediný odpínač
v krytu,
který budete
potřebovat.
Tak snadné to je!

Typ	Objednací kód
ONE20M2W	1SCA138456R1001
ONE20M3W	1SCA138457R1001
ONE20M4W	1SCA138459R1001

Typ	Objednací kód
ONE20M2G	1SCA135532R1001
ONE20M3G	1SCA135535R1001
ONE20M4G	1SCA135538R1001

Typ	Objednací kód
ONE20M2Y	1SCA135533R1001
ONE20M3Y	1SCA135536R1001
ONE20M4Y	1SCA135540R1001

Mistrovský odpínač ONE20

Odpínače v krytu pro rezidenční a komerční instalace

Vlastnosti a výhody



Kryt odolný před vniknutím vody (IP 67)



Materiál odolný UV záření a nepodléhající stárnutí



Montáž i do náročných povětrnostních podmínek



Prachotěsný kryt brání průniku nečistoty



Bezpečnostní zamknutí ovládací páky

Spolehlivý jak ve vnitřním, tak venkovním prostředí

Trvanlivý, vodě odolný a prachotěsný kryt (IP 67); materiál odolný ultrafialovému záření a testovaný při teplotě -30 °C.

Odolný kryt

Materiál krytu odolný vůči mechanickému poškození a lomu, vhodný i do náročných prostředí.

Zkoušený a schválený výrobcem

Každý jednotlivý odpínač je výrobcem testován a schválen k expedici.

Rychlá a spolehlivá instalace

Jeden rozměr kompaktního krytu pro všechna provedení šetří instalační prostor. Součástí dodávky jsou dvě kabelové průchodky M20/IP 67.

Bezpečný

Odpínač uzamykatelný ve vypnuté poloze až 3 zámky zajistí bezpečnost osob při údržbě nebo opravách zařízení.

Technické údaje - údaje podle IEC 60947-3		ONE20M2_	ONE20M3_	ONE20M4_
Počet pólů		2	3	4
Jmenovité impulsní výdržné napětí U_{imp}	kV	6	6	6
Pracovní teplota		-30 °C...+60 °C	-30 °C...+60 °C	-30 °C...+60 °C
Jmenovité pracovní napětí U_n	V	240	415	415
Jmenovité izolační napětí U_i	Stupeň znečištění 3 V	690	690	690
Jmenovitý tepelný proud a jmenovitý pracovní proud AC20/DC20	Teplota okolí 40 °C A	20	20	20
Jmenovitý pracovní proud, AC-21A a AC-22A	240 V A	20	20	20
	do 415 V A		20	20
Jmenovitý pracovní proud, AC-23A	230 V A / kW	9,8 / 2,6	9,8 / 2,6	9,8 / 2,6
	do 400 V A / kW		15,2 / 7,5	15,2 / 7,5
Jmenovitý pracovní proud a výkon, AC-3	230 V A / kW	8,4 / 2,2	8,4 / 2,2	8,4 / 2,2
	do 400 V A / kW		11,3 / 5,5	11,3 / 5,5
Jmenovitý podmíněný zkratový proud, I_b (ef.), s předřazenou pojistkou	kA	1	1	1
Maximální předřazená pojistka	A	20	20	20
Průřez Cu vodiče vhodný pro svorku	mm ²	0,5 - 4	0,5 - 4	0,5 - 4
Průměr kabelu pro průchodku v dodávce	mm	7 - 12	7 - 12	7 - 12

ABB s.r.o.
Elektrotechnika
Heršpická 13, 619 00 Brno
Tel.: 543 145 457
e-mail: jiri.mynar@cz.abb.com

Kontaktní centrum: 800 312 222

abb.cz/nizke-napeti

TERMOSTATY A PRVKY VYTÁPĚNÍ



AURATON®



AURATON 3003



AURATON 3013



AURATON 3021 DS



AURATON 2025



AURATON 3021



AURATON 2030

AURATON s.r.o., Popelova 73, 62000 Brno, tel: 515 542 277, obchod@auraton.cz, www.auraton.cz

B.E.G. LUXOMAT®

Akční cena
Novinka
“

Spolehlivé čidlo se spodní detekcí na vaší pobočce



bílá

černá

hnědá

LC-Click-N 140 a LC-Click-N 200

Provedení pro úhel snímání 140° a 200° + SPODNÍ DETEKCE

- spíná LED zdroje až do 300 W!
- krytí IP 54
- dosah snímání 12m
- nastavitelná kulová hlava
- krycí clonky v balení
- čas doběhu 4s - 20min
- jednoduchá montáž do nástrčné patice
- možnost upevnění na krabici KU

**Najdeš mě
na skladě!**

Typ	Barva	Kód produktu
LC-Click-N 140	bílá	91001
LC-Click-N 140	hnědá	91011
LC-Click-N 140	černá	91021
LC-Click-N 200	bílá	91002
LC-Click-N 200	hnědá	91012
LC-Click-N 200	černá	91022

B.E.G.

B.E.G. Brück Electronic CZ s.r.o.
Thákurova 531/4
160 00 Praha 6

+420 233 323 089
info@beg-luxomat.cz
www.beg-luxomat.com/cz



www.beg-luxomat.com



DAMIJA

Abychom Vám mohli nabídnout skutečně komplexní řešení, provádíme nově **certifikovaná měření osvětlení.**

A jak Vám nyní můžeme pomoci s osvětlením?



Zaměření prostor. Po bližší telefonické specifikaci s Vámi zajedeme na místo projektu. Zaměříme **vnitřní i venkovní prostory**, nebo Vám pomůžeme získat potřebnou projektovou dokumentaci pro zpracování návrhu osvětlení.



Návrh osvětlení. Naši pracovníci jsou pravidelně školeni certifikovanými školiteli DIALux. Dle dat zaměřených na místě, nebo z podkladů od investora Vám zpracujeme návrh osvětlení a **světelný výpočet** v programu DIALux evo. Dle požadavků investora Vám umíme navrhnout také chytré drátové či bezdrátové řízení osvětlení.



Výroba a dodávka. Po odsouhlasení návrhu osvětlení a cenové nabídky investorem necháme vyrobit svítidla. V našich projektech spolupracujeme převážně s předními evropskými výrobci osvětlení s vysokou kvalitou a životností svítidel.



Certifikované měření. Po instalaci zajedeme na místo projektu, kalibrovaným luxmetrem změříme parametry osvětlení a dle aktuálně platných norem zpracujeme protokol o měření pro úspěšnou kolaudaci.

Neváhejte nás kontaktovat na www.damija.com/kontakty nebo piště na marketing@damija.com

LED svítidla Strühm

DAMIJA

MINERAL LED C 48W

2 875,- Kč



↔ 495 mm ⌀ 65 mm

Výkon: 48 W

Světelný tok: max. 3 000 lm

Barva světla: 2 700 K - 6 500 K

Stupeň krytí: IP44

Obj. kód: 03726

2 875,- Kč bez DPH

Podívejte se na možnosti
svítidla MINERAL LED C:



www.youtube.be/y-fTcNIGuXE

GLORIA LED C 48W

2 875,- Kč



↔ 500 mm ⌀ 80 mm

Výkon: 48 W

Světelný tok: max. 3400 lm

Barva světla: 2 700 K - 6 500 K

Stupeň krytí: IP44

Obj. kód: 03727

2 875,- Kč bez DPH

Podívejte se na možnosti
svítidla GLORIA LED C:



www.youtube.be/cwP2Ll0ipc0

AURELIA LED C 24W/48W

od 1 003,- Kč



↔ 380 mm ⌀ 65 mm

Výkon: 24 W

Světelný tok: 1 680 lm

Barva světla: 4 000 K

Obj. kód: 03775

1 003,- Kč bez DPH

↔ 480 mm ⌀ 65 mm

Výkon: 48 W

Světelný tok: 3 360 lm

Barva světla: 4000 K

Obj. kód: 03776

1 965,- Kč bez DPH

BIGBEN LED C 72W

2 739,- Kč



↔ 575 mm ⌀ 130 mm

Výkon: 72 W

Světelný tok: 5 460 lm

Barva světla: 4 000 K

Obj. kód: 03700

2 739,- Kč bez DPH

Prohlédněte si svítidlo
BIGBEN LED na Youtube:



www.youtube.be/wVIENTWyxo0

MAJOR LED C 18W

↔ 220 mm ⌀ 50 mm

Výkon: 18 W

Světelný tok: 1 600 lm

Barva světla: 4 000 K

Stupeň krytí: IP55

Obj. kód: 03742

867,- Kč bez DPH



MAJOR LED D 18W

867,- Kč

↔ 220 mm ⌀ 50 mm

Výkon: 18 W

Světelný tok: 1 600 lm

Barva světla: 4 000 K

Stupeň krytí: IP55

Obj. kód: 03743

867,- Kč bez DPH



Uvedené ceny jsou doporučené bez DPH a vztahují se na ně Vaše slevy. Platí do vyprodání zásob. Tiskové chyby vyhrazeny.

www.damija.com

Prachotěsné svítidlo

BALWIR HLB

DAMIJA

- **Napájení:** 230V/50Hz
- **Barva světla:** 4000K
- **Životnost:** 50 000 hod
- **Index podání barev:** RA>80
- **Stupeň krytí:** IP65
- **ON/OFF:** 30 000x
- **Materiál:** PC

**Záruka
5 let**

Obj.č.	Model	Název	Výkon [W]	Světelný tok [lm]	DPC [Kč]
105010	C17-HLB-120-400-4K	BALWIR 40W 4000K	40	5 100	1 092,-
105011	C17-HLB-150-550-4K	BALWIR 55W 4000K	55	7 100	1 429,-

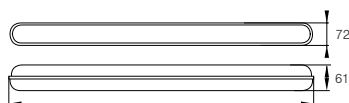

HLB-120-400: 1180 mm / HLB-150-550: 1480 mm



Uvedené ceny jsou doporučené a vztahují se na ně Vaše běžné slevy.
Platí do vyprodání zásob. Tiskové chyby vyhrazeny.



www.damija.com

LED panely

CLOUD, HUGO, MIDAL

DAMIJA

CLOUD LED 40W

Napájení: 220-240V
Index podání barev: RA80
Stupeň krytí: IP20
Životnost: 30 000h.

529,-
Kč bez DPH

Obj. kód	☑ [W]	☑ [lm]	☑ [K]	Cena [Kč]
105651	40	3 600	4 000	529,-



HUGO LED D 48W

Napájení: 220-240V
Index podání barev: RA80
Stupeň krytí: IP44
Životnost: 30 000h.

669,-
Kč bez DPH

Obj. kód	☑ [W]	☑ [lm]	☑ [K]	Cena [Kč]
03720	48	4 800	4 000	669,-



MIDAL (PLM) 40W

Napájení: 220-240V
Index podání barev: RA80
Stupeň krytí: IP20
Životnost: 40 000h.

od **879,-**
Kč bez DPH

Obj. kód	☑ [W]	☑ [lm]	☑ [K]	Cena [Kč]
107657	40	4 100	3 000	879,-
105640	40	4 100	4 000	879,-
105817	40	4 200	6 000	879,-
105644	40	4 100	4 000	1 009,-
105908	40	4 200	6 000	1 009,-



Uvedené ceny jsou akční bez DPH a nevztahují se na ně žádné další slevy.
Platí do vyprodání zásob. Ilustrační foto. Tiskové chyby vyhráženy.

www.damija.com

MODULOVÉ PŘÍSTROJE

DAMIJA

Uvedené ceny jsou doporučené prodejní ceny bez DPH
a vztahují se na ně Vaše běžné slevy.

Svodič přepětí 1P
25-50kA T1+T2(B+C)
ozn.: A50-CCS01-1P-B+C



894,- Kč

obj. č.: 101082

Svodič přepětí 4P
25-50kA T1+T2(B+C)
ozn.: A50-CCS01-4P-B+C



3 298,- Kč

obj. č.: 101084

Elektroměr 1 fázový 10 (50)A
mechanický BM015-M
ozn.: A30-BM015-M



657,- Kč

obj. č.: 101077

Elektroměr 1 fázový 10 (50)A
elektronický BM015-L
ozn.: A30-BM015-L



657,- Kč

obj. č.: 101076

Elektroměr 3 fázový 5 (80)A
elektronický BM030-L
ozn.: A30-BM030-L



1 738,- Kč

obj. č.: 101079

Elektroměr 3 fázový 20(100)A
mechanický BM03B-M
ozn.: A30-BM03B-M



1 674,- Kč

obj. č.: 101081

Programátor časový
mechanický 24H
ozn.: A26-TSGM1



367,- Kč

obj. č.: 101075

Programátor časový
elektronický 7D
ozn.: A26-TSGE2



424,- Kč

obj. č.: 101074

Zásuvka FS16
16A
ozn.: A17-FS16



127,- Kč

obj. č.: 101072

Modulový zvonek
MB213 230V
ozn.: A20-MB213



128,- Kč

obj. č.: 101108

Soumrakový spínač
s čidlem WZ38
ozn.: A25-WZ38



276,- Kč

obj. č.: 101111

Propojovací lišta 1F a 3F
typ-u 1.4*7mm 12mod
1F - ozn.: A19-BB-1F
3F - ozn.: A19-BB-3F



45,- Kč

obj. č.: 101094

105,- Kč

obj. č.: 101095

Uvedené ceny jsou DPC bez DPH a vztahují se na ně Vaše běžné slevy.
Platí do vyprodání zásob. Tiskové chyby vyhrazeny.

BEMKO

www.damija.com

DAMIJA



K 100

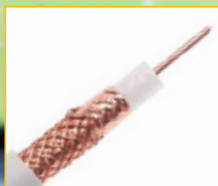

K 1000

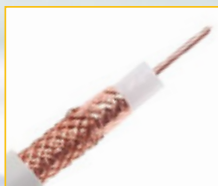

HD 1000

Skladem
na pobočkách
ARGOS ELEKTRO



KOAXIÁLNÍ KABELY

K-100

Typ	YWDXpex 75-1,05/4,8 K-100
Norma	PN-91/T-90600
Vnitřní vodič	měděný drát ϕ 1,05mm
Izolace	polyetylenová pěna, vnitřní ϕ 4,8mm
Oplet	Al fólie + Cu opletení
Vnější plášť	PVC bílá, vnější ϕ 6,6mm
Vlnový odpor	75 Ω
Použití	televize, satelit, kabelová TV
Balení	100m

Cena: 8,45 Kč/m

K-1000

Typ	YWDXpex 75-1,05/4,8 K-1000
Norma	PN-91/T-90600
Vnitřní vodič	měděný drát ϕ 1,05mm
Izolace	polyetylenová pěna, vnitřní ϕ 4,8mm
Oplet	Cu fólie + Cu opletení
Vnější plášť	PVC bílá, vnější ϕ 6,6mm
Vlnový odpor	75 Ω
Použití	televize, satelit, kabelová TV
Balení	100m

Cena: 11,90 Kč/m

HD-1000

Typ	YWDXpex 75-1,15/4,8 HD-1000
Norma	PN-91/T-90600
Vnitřní vodič	měděný drát ϕ 1,15mm
Izolace	polyetylenová pěna, vnitřní ϕ 4,8mm
Oplet	Cu fólie + Cu opletení
Vnější plášť	PVC bílá, vnější ϕ 6,6mm
Vlnový odpor	75 Ω
Použití	televize, satelit, kabelová TV
Balení	100m

Cena: 13,39 Kč/m

DAMIJA

DAMIJA elektro s.r.o., IČ: 02343312
Na náhonu 1165/17, 702 00 Ostrava

info@damija.com
www.damija.com

Uvedené ceny jsou akční bez DPH a nevztahují se na ně další slevy.
Platí do vyprodání zásob. Tiskové chyby vyhrazeny.

DAMIJA

PROFESIONÁLNÍ PRODLUŽOVACÍ BUBNY



KEL HEAVY LINE



- ⊕ Profesionální kovové bubny s pevným středem
- ⊕ Materiály izolace: H05RRR-F, H07RN-F, H07BQ-F
- ⊕ Délky: 30m, 40m, nebo 50m
- ⊕ 4x2p+Z ⊕ 16A ⊕ 3680W ⊕ IP-44

od **2 499 Kč***

H05RRR-F 3x1,5 30m, černý
obj. kód: 208001



H05RRR-F 3x1,5

- ⊕ 30m (208007)
- ⊕ 40m (208009)
- ⊕ 50m (208011)

H05RRR-F 3x2,5

- ⊕ 30m (208008)
- ⊕ 40m (208010)
- ⊕ 50m (208012)

H07RN-F 3x1,5

- ⊕ 30m (208019)
- ⊕ 40m (208021)
- ⊕ 50m (208023)

H07RN-F 3x2,5

- ⊕ 30m (208020)
- ⊕ 40m (208022)
- ⊕ 50m (208024)

H07BQ 3x1,5

- ⊕ 30m (208013)
- ⊕ 40m (208015)
- ⊕ 50m (208017)

H07BQ 3x2,5

- ⊕ 30m (208014)
- ⊕ 40m (208016)
- ⊕ 50m (208018)

PLASTROL
KEL

*Uvedená cena je koncová bez DPH a nevztahují se na ni další běžné slevy.

www.damija.com

Profesionální prodlužovací přívody DAMIJA

Víte jaký kabel zvolit?



H07BQ-F



- **mechanicky odolný proti opotřebení, ohýbání a deformaci**
- izolace vyrobená z gumy EPR
- plášť vodiče vyrobený z polyuretanu typu TPMPU
- velmi odolný a trvanlivý proti působení olejů, paliva a rozpouštědel, odpadů, kyslíku, ozónu a vody
- rozsah pracovní teploty: od -50°C do +90°C
- velmi dobrá flexibilita v celém rozsahu pracovní teploty
- provozní napětí 450/750V
- venkovní i vnitřní použití

Použití:

Výrobky na bázi vodičů H07BQ-F jsou určeny k profesionálnímu použití ve speciálních teplotních a extrémních podmínkách se zvýšeným rizikem vzniku mechanických poškození.

Vybraná místa použití:

chládky, loděnice, dílny, těžební a naftový průmysl, zemědělství, armáda, stavby, přístavy a další.

H07RN-F



- **vodíče se zvýšenou mechanickou a elektrickou odolností**
- izolace vodiče vyrobená z kaučuku
- plášť vodiče vyrobený z neoprénu
- izolační směs pláště se vyznačuje samozhášecími vlastnostmi
- dlouhodobá odolnost proti vodě a vlhkosti
- rozsah pracovních teplot: od -25°C do +70°C
- provozní napětí 450/750V
- velmi dobrá flexibilita v celém rozsahu pracovní teploty

Použití:

Výrobky vyrobené na bázi vodičů H07RN-F jsou určeny k profesionálnímu použití. Tento výrobek doporučujeme těm, pro které je nejdůležitější trvanlivost a jistota napájení motorů, strojů a nástrojů.

Vybraná místa použití:

Prodlužovací kabely se dokonale osvědčí v dílnách, na staveništích a jako profesionální vybavení instalatérských a servisních týmů.

H05RR-F



- **střední mechanická odolnost**
- vnější plášť vyrobený z gumové izolace EPR
- dlouhodobá odolnost proti vlhkosti
- možnost použití uvnitř i venku a také na otevřených prostranstvích
- rozsah pracovní teploty: od -25°C do +60°C
- provozní napětí: 300/500V
- dobrá flexibilita v dolním rozsahu pracovní teploty

Použití:

Výrobky vyrobené na bázi vodičů H05RR-F jsou určeny k obecnému použití.

Vybraná místa použití:

Prodlužovací kabely lze používat doma a v dílně a bezpečně napájet nářadí a zařízení.

www.damija.com

Prodlužovací přívody

BEMKO

DAMIJA

NA GU/GW (3x1mm²)

Napájení: 230V/50Hz
10A/2500W
Stupeň krytí: IP20
Průřez: 3x1mm²
Barva: bílá



Obj.kód	Ozn.	Zásuvek C (CEE 7/5)	Délka	DPC [Kč]
102083	B04-NA3GU1M	3	1,5	102,-
102084	B04-NA3GU3M	3	3	143,-
102085	B04-NA3GU5M	3	5	199,-
102089	B04-NA4GU1M	4	1,5	114,-
102090	B04-NA4GU3M	4	3	155,-
102091	B04-NA4GU5M	4	5	211,-
102095	B04-NA5GU1M	5	1,5	126,-
102096	B04-NA5GU3M	5	3	169,-
102097	B04-NA5GU5M	5	5	224,-

S VYPÍNAČEM:

Obj.kód	Ozn.	Zásuvek C (CEE 7/5)	Délka	DPC [Kč]
102080	B04-NA3GW1M	3	1,5	126,-
102081	B04-NA3GW3M	3	3	168,-
102082	B04-NA3GW5M	3	5	224,-
102086	B04-NA4GW1M	4	1,5	139,-
102087	B04-NA4GW3M	4	3	179,-
102088	B04-NA4GW5M	4	5	235,-
102092	B04-NA5GW1M	5	1,5	151,-
102093	B04-NA5GW3M	5	3	193,-
102094	B04-NA5GW5M	5	5	248,-

NB GU/GW (3x1,5mm²)

Napájení: 230V/50Hz
16A/3500W
Stupeň krytí: IP20
Průřez: 3x1,5mm²
Barva: bílá



Obj.kód	Ozn.	Zásuvek C (CEE 7/5)	Délka	DPC [Kč]
102105	B05-NB3GU1M	3	1,5	120,-
102098	B05-NB3GU3M	3	3	178,-
102106	B05-NB3GU5M	3	5	258,-
102100	B05-NB4GU1M	4	1,5	131,-
102101	B05-NB4GU3M	4	3	191,-
102109	B05-NB4GU5M	4	5	270,-
102113	B05-NB5GU1M	5	1,5	144,-
102114	B05-NB5GU3M	5	3	203,-
102115	B05-NB5GU5M	5	5	282,-

S VYPÍNAČEM:

Obj.kód	Ozn.	Zásuvek C (CEE 7/5)	Délka	DPC [Kč]
102107	B05-NB3GW1M	3	1,5	144,-
102099	B05-NB3GW3M	3	3	203,-
102108	B05-NB3GW5M	3	5	282,-
102110	B05-NB4GW1M	4	1,5	157,-
102111	B05-NB4GW3M	4	3	216,-
102112	B05-NB4GW5M	4	5	293,-
102102	B05-NB5GW1M	5	1,5	168,-
102103	B05-NB5GW3M	5	3	227,-
102104	B05-NB5GW5M	5	5	306,-

Uvedené ceny jsou doporučené bez DPH a vztahují se na ně Vaše běžné slevy.
Platí do vyprodání zásob. Ilustrační foto. Tiskové chyby vyhrazeny.

www.damija.com

ABEX B2



Řada vypínačů a zásuvek IP54

Charakteristickými rysy této kolekce je pevné a proti vlhkosti a prachu odolné pouzdro. Spínače jsou vybaveny rychlospojky, zásuvky tradičními šroubovými spoji.

DAMIJA

9001569 **WNT-1B2**

spínač jednopólový, řazení 1



-  ~250V 50Hz
-  max 10 A
-  IP54

84,- Kč bez DPH



9001570 **WNT-2B2**

přepínač sériový, řazení 5



-  ~250V 50Hz
-  max 10 A
-  IP54

93,- Kč bez DPH



9001571 **WNT-5B2**

přepínač střídavý, řazení 6 (schodišťový)



-  ~250V 50Hz
-  max 10 A
-  IP54

93,- Kč bez DPH



9001572 **WNT-6/7B2**

spínač křížový, řazení 7



-  ~250V 50Hz
-  max 10 A
-  IP54

93,- Kč bez DPH



9001573 **WNT-8B2**

spínač křížový, řazení 7



-  ~250V 50Hz
-  max 10 A
-  IP54

101,- Kč bez DPH



9001581 **NT-16B2**

zásuvka jednozásobná 2p+Z s víčkem



-  ~250V 50Hz
-  max 10 A
-  IP54

84,- Kč bez DPH



9001582 **NT-16B2**

zásuvka jednozásobná 2p+Z s víčkem



-  ~250V 50Hz
-  max 10 A
-  IP54

134,- Kč bez DPH



9002160 **NT-316 B2**

zásuvka trojzásobná 3x2p+Z 16A/250V s víčkem



-  ~250V 50Hz
-  max 10 A
-  IP54

242,- Kč bez DPH



9001579 **GWN-B2**

zásuvka jednozásobná 2p+Z s víčkem

-  ~250V 50Hz
-  max 10 A
-  IP54

134,- Kč bez DPH



Barevná provedení B2:

bílá, šedá, šedošedá, šedočerná



Uvedené ceny jsou doporučené prodejní ceny bez DPH a vztahují se na ně Vaše běžné slevy. Platí do vyprodání zásob. Ilustrační foto. Tiskové chyby vyhrazeny.

www.damijashop.cz
www.damija.com



AKČNÍ NABÍDKA

03/2021



ODIZOLOVÁVACÍ KLEŠTĚ DUO - CRIMP (obj. č. 100 720)

Multifunkční nástroj pro stříhání jedno žilných (do 6 mm²) a více žilných (do 4 mm²) vodičů s možností následného odizolování do 6 mm². Výrobek je vybaven čelistmi pro lisování dutinek o průřezu 0,5–2,5 mm² a 4–6 mm².

Akční cena bez DPH

1 270,- Kč



ČELNÍ LISOVACÍ KLEŠTĚ FLEXI – CRIMP PRO (obj. č. 101 945)

Profesionální kleště s ráčnovým převodem, určené ke čtyřhrannému čelnímu lisování dutinek 0,5 – 16 mm². Délka lisované plochy 16 mm. Výrobek se vyznačuje dlouhou životností a je vhodný pro práce na obtížně přístupných místech. Nastavitelná citlivost lisování a ergonomicky tvarované rukojeti pro pohodlné využití v praxi. Vhodné i pro lisování dvojítkých dutinek 2x0,5 až 2x6 mm².

Akční cena bez DPH

2 205,- Kč



KABELOVÉ NŮŽKY 170 MM (obj. č. 120 334)

Jednoruční nůžky ke stříhání Al + Cu kabelů do ø 25 mm. Výrobek je vybaven funkcí odizolování vodičů a stříhání plochých kabelů do 12 mm. Rukojeť potažena PVC.

Akční cena bez DPH

755,- Kč



PŘÍKLEPOVÝ DĚROVAČ DO ZDIVA A BETONU (obj. č. 207 322)

V provedení SDS - ø 72 mm, který byl speciálně vyvinut na základě četných žádostí našich zákazníků. Kompletní provedení s upínacím členem, korunkou a zaváděcím vrtákem. Použití ve veškerých, běžně dostupných, vrtačkách a kladivech s příklepem. Hloubka vrtání 55 mm, počet zubů 6.

Akční cena bez DPH:

1 610,- Kč



POSEIDON®

Moderní bezdrátové řešení pro ovládání rolet a žaluzií

Systém **Poseidon®**, který již řadu let zajišťuje komfort a bezpečnost prostředí ve **více než 1000** zrealizovaných projektech, obsahuje mimo jiné i speciálně navržené univerzální ovládací jednotky pro předokenní rolety, markýzy, venkovní žaluzie, garážová vrata nebo pro vjezdové brány.

Jednoduché provedení

Komfort obsluhy je zajištěn ve spojení s vysílací řady **Poseidon® 868 MHz**. Podle předpokládaného způsobu ovládání je možné vybrat nástěnné nebo mobilní provedení vysílačů. Díky flexibilitě celého systému je možné ovladače naprogramovat i v kombinaci s řízením osvětlení.

Parametry

- malé rozměry
- jednoduchá a rychlá instalace
- odolnost proti rušení
- možnost polohování žaluzií
- ovladače v designu ABB
- životnost baterií vysílačů až 10 let
- možnost integrace do systémů BMS
- snadná konfigurace systému
- výběr mezi režimy pro žaluzie a rolety
- možnost ovládat z jednoho vysílače žaluzie, osvětlení a další zařízení
- kompatibilní se všemi vysílacími systémy Poseidon®
- rozšířená funkcionality pomocí SW Poseidon® Asistent
- 5 let záruka



Nástěnný (mobilní) vysílač



Roletový vestavný přijímač



Ovladač v designu ABB



Snadná konfigurace systému

Aktuální akční nabídka



• ROBOTICKÝ VYSAVAČ VT-5522

Inteligentní gyroskopická navigace, Japonský střídavý stejnosměrný motor NIDEC, moderní a tichý s výkonem 28W, tři režimy sacího výkonu, automatické nabíjení na nabíjecí základně, senzory pro zachycení pádu a proti kolizi nádrž na prach (430 ml), infračervené dálkové ovládání, provozní doba 100-120 minut na jedno nabití

Černá barva – SKU: 8659

Bílo-modrá barva – SKU: 8660

2422 Kč
bez DPH



• STOLNÍ LAMPA S REPRODUKTOREM 2X3W VT-6211

Připojení přes Bluetooth a možností připojení zařízení díky portům USB, Micro USB, AUX a Micro SD

RGB LED diody synchronizují světlo s hudbou

Příkon: 2x3W, napětí: DC:5V,

Baterie: 1800 mAh, doba nabíjení: 3h.

Černá barva – SKU: 8570

Modrá barva – SKU:8569

Červená barva – SKU:8571

565 Kč
bez DPH



ElektroRadce.cz s.r.o.
Staré Hradiště 527
533 52 Staré Hradiště

IČ:02198304
DIČ: CZ02198304
info@elektroRadce.cz

Aktuální akční nabídka



- **UVC DEZINFEKČNÍ/GERMICIDNÍ ULTRAFIALOVÁ LAMPA VT-3239**

Zabíjí bakterie, roztoče a viry
 Výkon 38W, časovač 15/30/60 minut
 Vlnová délka 185-253 nm
 Pokrytí až 60 m², 360 stupňů záření
 SKU: 11208

1010 Kč
 bez DPH



- **IPHONE USB NABÍJECÍ KABEL VT-5552**

certifikace MFI, délka kabelu 1,5m
 Bílá barva – SKU: 8453
 Černá barva – SKU:8452

202 Kč
 bez DPH



- **MICRO USB NABÍJECÍ KABEL VT-5321**

Délka kabelu 1m
 Bílá barva – SKU: 8484
 Černá barva – SKU: 8485

30 Kč
 bez DPH



- **TYPE-C USB NABÍJECÍ KABEL VT-5322**

Délka kabelu 1m
 Bílá barva – SKU: 8486
 Černá barva – SKU: 8487

30 Kč
 bez DPH

MINIATURNÍ BEZŠROUBOVÉ SVORKY - PC

eleman

1004680



1004681



1004682



1004683



1004684



NOVINKA

Ergonomické miniaturní svorky pro pevné vodiče



Testovací otvor pro fázovou zkoušečku



Vestavená měřka správné délky odizolování vodiče



Miniaturní bezšroubové svorky PC

V bezšroubové svorce PC lze propojit vodiče s pevným jádrem různých průřezů od 0,5 do 2,5 mm². Svorky šetří prostor i čas při instalacích. Transparentní pouzdro z polykarbonátu zajišťuje vizuální kontrolu připojených vodičů, navíc jsou svorky opatřeny otvorem pro měření. Svorky PC se vyrábí od 2 do 6 připojovacích míst. Maximální zatížitelnost je 24 A a jmenovité napětí až 450 V.

450 V, 24 A

Obrázek	Obj. č.	Typové označení	Počet pólů	Počet vstupů	Barva	EAN kód	Bal./ks
	1004680	bezšroubové svorky PC212-R	1	2	Transparentní / červená	8 522847 003426	100
	1004681	bezšroubové svorky PC213-O	1	3	Transparentní / oranžová	8 522847 003433	100
	1004682	bezšroubové svorky PC214-Y	1	4	Transparentní / žlutá	8 522847 003440	100
	1004683	bezšroubové svorky PC215-G	1	5	Transparentní / šedá	8 522847 003457	100
	1004684	bezšroubové svorky PC216-P	1	6	Transparentní / fialová	8 522847 003464	100

Hlavní výhody:

- Miniaturní rozměry
- Vynikající poměr kvality a ceny
- Transparentní pouzdro
- Vizuální kontrola vodičů

Technická specifikace:

- Vhodné pro pevné vodiče
- Pro průřezy vodiče 0,5 - 2,5 mm²
- Jmen. napětí 450 V
- Jmen. proud 24 A
- Provozní teplota až 85°C
- Délka odizolování vodiče 11 mm
- Materiál - polykarbonát (PC)
- Třída ochrany proti plamenu - UL 94V-0

eleman

ELEMAN spol. s r.o.
Olomoucká 107, 796 01 Prostějov
tel.: +420 739 201 336
e-mail: info@eleman.cz



Hlavní výhody

Membránová průchodka

Samotěsnící membránové průchodky umožňují přímou instalaci kabelu, aniž by bylo nutné vrtat či odlamovat plastové záslepky

Vícenásobné zásuvky

2-násobné a 3-násobné zásuvky jsou již prodrátované z výroby

Krytí IP 44

Ochrana proti stříkající vodě ze všech stran

Otevírání

Úhel otevření víka zásuvek až 170°

Zásuvky

S ochranným kolíkem, verze Schuko na objednání

Vnitřní kryty šroubů

Vnitřní kryty šroubů pro dodržení krytí IP jsou součástí balení.



Nové barevné provedení - ANTRACIT

Spínače a zásuvky GALATEA jsou speciálně navrženy do prostředí se zvýšeným výskytem vlhkosti a prachu. Kompaktní pouzdro z odolného plastu zaručuje dlouhou životnost přístrojů. Galatea je vhodná k venkovnímu použití, v domácnostech a sportovištích. Díky **nové antracitové barvě** je designově vhodná pro montážní haly, garáže, dílny apod.



Obj. č.	Název	Barva	Rozměry	Balení	Materiál
5321-07	Zásuvka s ochranným kolíkem 2P+PE	Antracit	65 x 48 x 75	1 / 12	bezhalogenový UV odolný ABS
5322-07	Zásuvka dvojnásobná s ochranným kolíkem 2x 2P+PE	Antracit	130 x 48 x 75	1 / 12	
5323-07	Zásuvka trojnásobná s ochranným kolíkem 3x 2P+PE	Antracit	195 x 48 x 75	1 / 4	
5331-07	Přepínač střídavý řazení č. 6	Antracit	65 x 46 x 75	1 / 12	
5332-07	Spínač sériový řazení č. 5	Antracit	65 x 46 x 75	1 / 12	
5337-07	Tlačítko ovládací se symbolem "zvonek" řazení č. 1/0	Antracit	65 x 46 x 75	1 / 12	

EMOS®

řada BASIC



SADA VIDEOTELEFONU EM-07HD

Obecné číslo: **H2017**

Objednávkové číslo: **30 10 002 017**

- kvalitní obraz v HD rozlišení 720p s vysokým kontrastem
- možnost rozšíření systému o CCTV kameru
- funkce Intercom pro hovor mezi monitory
- široký úhel záběru kamerové jednotky
- noční vidění díky IR přísvisvu v plné kvalitě
- venkovní jednotka odolná mechanickému poškození
- ovládání dveřního zámku a brány



www.emos.eu

Making Life Easy

EMOS®

řada BASIC



SADA VIDEOTELEFONU EM-05R

Obecné číslo: **H2030**

Objednávkové číslo: **30 10 002 030**

- kvalitní obraz v rozlišení 480p s vysokým kontrastem
- automatické ukládání snímků návštěv
- 16 vyzváněcích melodii
- přisvit bílými diodami pro noční vidění s barevným obrazem
- široký úhel záběru kamerové jednotky
- venkovní jednotka odolná mechanickému poškození
- ovládání dveřního zámku a brány



www.emos.eu

Making Life Easy

EMOS®

řada BASIC



SADA VIDEOTELEFONU EM-03M 2WIRE

Obecné číslo: **H2050**

Objednávkové číslo: **30 10 002 050**

- kvalitní obraz v rozlišení 480p s vysokým kontrastem
- snadná instalace pouze 2 vodiči
- k instalaci lze využít vodiče stávajícího zvonku
- široký úhel záběru kamerové jednotky
- IR přísvit pro noční vidění v plném rozlišení
- venkovní jednotka odolná mechanickému poškození
- ovládání dveřního zámku a brány



www.emos.eu

Making Life Easy

EMOS®

řada ADVANCED



SADA VIDEOTELEFONU EM-10AHD

Obecné číslo: **H3010**

Objednávkové číslo: **30 10 003 010**

- vynikající obraz ve Full HD 1080p díky AHD technologií
- ultra široký úhel záběru kamerové jednotky v 2Mpx
- IR přísvit pro noční vidění v plném rozlišení
- záznamník: venkovní jednotka přehraje zprávu a uloží vzkaz od návštěvy v době vaší nepřítomnosti
- ovládání dveřního zámku a brány
- venkovní jednotka odolná mechanickému poškození
- detekce pohybu s možností záznamu na SD kartu
- možnosti rozšíření sady o další vnitřní jednotky, přídavné dveřní kamerové jednotky pro druhý vstup i pro více nezávislých uživatelů



 www.emos.eu

Making Life Easy

GEWISS

Nástěnné rozbočovací krabice Řada 44 CE

Ucelená soustava nástěnných rozbočovacích krabic ve vyšším krytí, vyrobených z moderních materiálů.

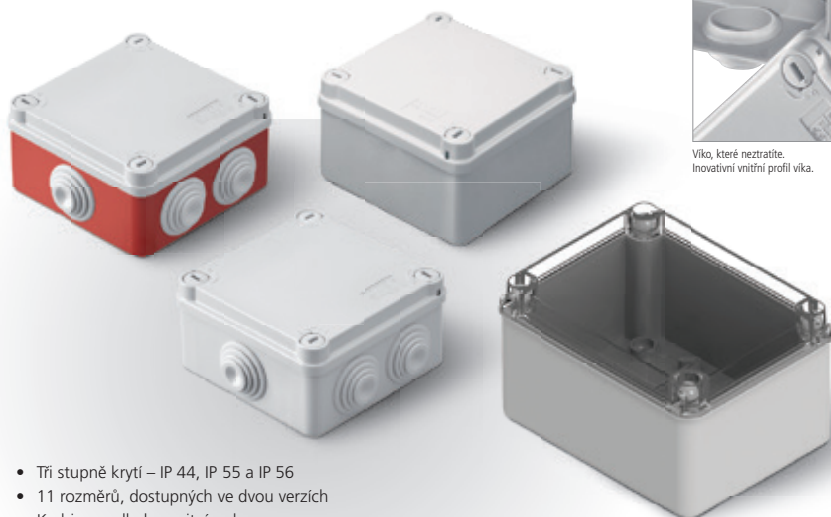

- Tři stupně krytí – IP 44, IP 55 a IP 56
- 11 rozměrů, dostupných ve dvou verzích
- Krabice s velkokapacitním dnem
- 6 typů vík



Krabice vybavené novou kabelovou průchodkou.



Šrouby s „kulovou hlavou“ a drážkováním na dně krabice.



Víko, které neztratíte. Inovativní vnitřní profil víka.



→ Více informací v katalogu
<http://bit.ly/gewiss-44ce>



Verze pro řešení ve fotovoltaickém sektoru



Bochologenné verze



Verze s materiálem GWT 960 °C



Verze s certifikací RINA



Verze s certifikací RINA

EST

Elektro-System-Technik s.r.o.
Výhradní zastoupení značky GEWISS pro ČR

Elektrotechnika – naše poslání již od roku 1921
WWW.EST-PRAHA.CZ





RUNPOLIFTER 4500

Praktický skládací zvedák a odvíječ kabelových bubnů až do hmotnosti 4500 kg!

RUNPOLIFTER 4500 umí zvednout kabelové bubny do průměru 1600 mm, hmotnosti 4500 kg a max. šířky 1100 mm. Oba přiložené středící kužely jsou opatřeny rychloupínáním. Lze tak upevňovat bubny se středovým otvorem do \varnothing 115 mm. Jeden nosník váží pouhých 22 kg.



Přímý odkaz:
<https://bit.ly/runpolifter-4500>



Více v katalogu RUNPOTEC:
<http://bit.ly/katalog-runpotec>

EST

Elektro-System-Technik s.r.o.
Výhradní zastoupení značky RUNPOTEC pro ČR

Elektrotechnika – naše poslání již od roku 1921
WWW.EST-PRAHA.CZ



PRŮMYSLOVÉ MODULÁRNÍ SKŘÍŇĚ GSX



stupeň krytí IP44*



- Modulární systém GSX vám umožní přesný návrh dle vašich požadavků
- Celý vnitřní systém lze vyjmout vcelku; nástěnná verze má odnímatelný zadní panel
- Možnost nastavitelné hlouky montážních lišt
- Konstrukce skříně i krycí díly jsou z ocelového plechu, mechanická odolnost IK10
- *Stupeň krytí závisí na použití těsnění (IP41/42/44 popsáno v katalogu)
- 2 základní verze: nástěnná a podomítková – obě varianty dostupné v mnoha konfiguracích

GSX konfigurator



Ke stažení na našem webu v sekci podpora
www.etielektroelement.cz/podporasw

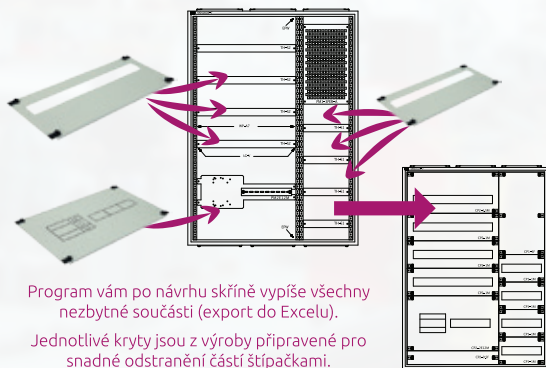

Program vám po návrhu skříně vypíše všechny nezbytné součásti (export do Excelu).

Jednotlivé kryty jsou z výroby připravené pro snadné odstranění částí štípačkami.



ETI AFDD

Na našem webu naleznete informace o obroukových ochranách, které jsou již také součástí našeho sortimentu.

ETI Elektroelement s.r.o.
Paceřícká 2773/1, Praha 20
+420 226 203 490
info@etielektroelement.cz

Rozšíření sortimentu průmyslových zásuvek řady TP Rozbočky 3 x 32/4 IP44, 3 x 16/5 IP44



6778



6777

Kombinované nástěnné zásuvky 16/4, 16/5, 32/4, 32/5, IP44



6780-16/4



6779-16/5



6782-32/4



6781-32/5

EWD ELSTROEM s.r.o.
 č.p. 69
 582 91 Nová Ves u Světlé
 www.elstroem.cz



ALFA SMD



- REFLEKTOR LED SMD
- určen k osvětlení fasád budov, průmyslových objektů, areálů sportovišť, billboardů apod.
- těleso svítidla: černé lakovaný hliník
- difuzor: tvrzené sklo
- vysoká světelná účinnost – 100lm/W
- prachotěsná a voděodolná konstrukce
- plochý, kompaktní design
- vybaven snadno přístupnou svorkovnicí (není potřeba dokupovat IP65 kabelové spojky)
- třiletá záruka na celé svítidlo

Z20-240V~
50/60Hz



IP₆₅

IK₀₇



-20+40°C



120°



25 000



NEUTRAL
WHITE

COOL
WHITE

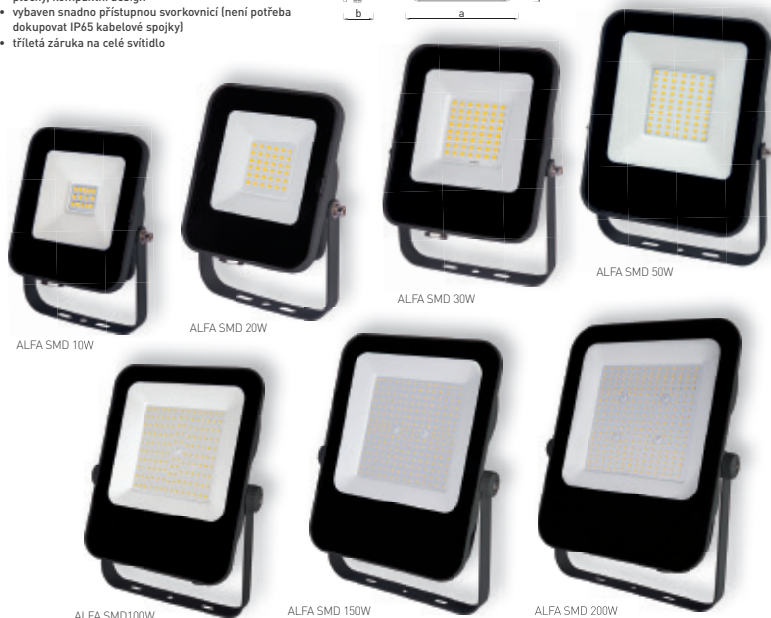
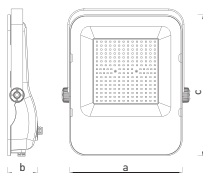

														DKC
ALFA SMD 10W CW	GXLR030	8592660133935		10	1000	studená bílá	6000K	>80	90	35	102	0,30	1/40	200 Kč
ALFA SMD 10W NW	GXLR031	8592660133942		10	1000	neutrální bílá	4000K	>80	90	35	102	0,30	1/40	200 Kč
ALFA SMD 20W CW	GXLR032	8592660133959		20	2000	studená bílá	6000K	>80	90	35	102	0,30	1/40	264 Kč
ALFA SMD 20W NW	GXLR033	8592660133966		20	2000	neutrální bílá	4000K	>80	90	35	102	0,30	1/40	264 Kč
ALFA SMD 30W CW	GXLR034	8592660133973		30	3000	studená bílá	6000K	>80	110	36	127	0,42	1/30	400 Kč
ALFA SMD 30W NW	GXLR035	8592660133980		30	3000	neutrální bílá	4000K	>80	110	36	127	0,42	1/30	400 Kč
ALFA SMD 50W CW	GXLR036	8592660133997		50	5000	studená bílá	6000K	>80	140	43	165	0,70	1/20	640 Kč
ALFA SMD 50W NW	GXLR037	8592660134000		50	5000	neutrální bílá	4000K	>80	140	43	165	0,70	1/20	640 Kč
ALFA SMD 100W CW	GXLR038	8592660134017		100	10000	studená bílá	6000K	>80	220	62	275	2,02	1/4	1 470 Kč
ALFA SMD 100W NW	GXLR039	8592660134024		100	10000	neutrální bílá	4000K	>80	220	62	275	2,02	1/4	1 470 Kč
ALFA SMD 150W CW	GXLR040	8592660134031		150	15000	studená bílá	6000K	>80	248	65	310	2,62	1/4	2 158 Kč
ALFA SMD 150W NW	GXLR041	8592660134048		150	15000	neutrální bílá	4000K	>80	248	65	310	2,62	1/4	2 158 Kč
ALFA SMD 200W CW	GXLR042	8592660134055		200	20000	studená bílá	6000K	>80	275	65	345	3,30	1/2	2 653 Kč
ALFA SMD 200W NW	GXLR043	8592660134062		200	20000	neutrální bílá	4000K	>80	275	65	345	3,30	1/2	2 653 Kč

LED TECHNICKÁ SVÍTLIDLA

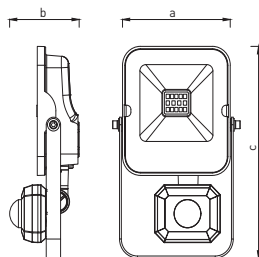

ALFA PIR SMD

- REFLEKTOR LED SMD S INFRAČERVENÝM (PIR) ČIDLEM
- určen k dočasnému osvětlení prostoru (např. chodby, vjezdy apod.)
- těleso svítidla: černé lakovaný hliník
- difuzor: tvrzené sklo
- plochý, kompaktní design
- vysoká světelná účinnost – 100lm/W
- voděodolná konstrukce
- obsahuje integrovaný infračervený pohybový senzor s možností plynulé regulace:
 - čas (TIME)
 - rozsah detekce pohybu (SENS)
 - nastavení spínání noc/den (LUX)
- vybaven snadno přístupnou svorkovnicí (není potřeba dokupovat IP65 kabelové spojky)
- tříletá záruka na celé svítidlo



ALFA PIR SMD 10W

ALFA PIR SMD 20W

ALFA PIR SMD 30W

ALFA PIR SMD 50W

COOL WHITE NEUTRAL WHITE

10W ► ≈ 80W HALOGEN F - class
 20W ► ≈ 160W HALOGEN F - class
 30W ► ≈ 240W HALOGEN F - class
 50W ► ≈ 400W HALOGEN F - class

			EAN	W	lm	color	T _c CCT	R _a CRI	a [mm]	b [mm]	c [mm]	kg	Light	DKC
ALFA PIR SMD 10W CW	GXLR050	8592660134079		10	1000	studená bílá	6000K	> 80	90	58	156	0,35	1/30	416 Kč
ALFA PIR SMD 10W NW	GXLR051	8592660134086		10	1000	neutrální bílá	4000K	> 80	90	58	156	0,35	1/30	416 Kč
ALFA PIR SMD 20W CW	GXLR052	8592660134093		20	2000	studená bílá	6000K	> 80	90	58	156	0,35	1/30	504 Kč
ALFA PIR SMD 20W NW	GXLR053	8592660134109		20	2000	neutrální bílá	4000K	> 80	90	58	156	0,35	1/30	504 Kč
ALFA PIR SMD 30W CW	GXLR054	8592660134116		30	3000	studená bílá	6000K	> 80	110	58	185	0,47	1/18	653 Kč
ALFA PIR SMD 30W NW	GXLR055	8592660134123		30	3000	neutrální bílá	4000K	> 80	110	58	185	0,47	1/18	653 Kč
ALFA PIR SMD 50W CW	GXLR056	8592660134130		50	5000	studená bílá	6000K	> 80	140	61	218	0,75	1/12	891 Kč
ALFA PIR SMD 50W NW	GXLR057	8592660134147		50	5000	neutrální bílá	4000K	> 80	140	61	218	0,75	1/12	891 Kč

LED SVÍTIDLA PRO DOMÁCNOST

LED VEGA SQUARE BLACK



- VESTAVNÉ SVÍTIDLO LED SMD
- těleso svítidla: lakovaný hliník
- difuzor: PS NANO
- energeticky efektivní svítidlo typu DOWNLIGHT
- 85% snížení spotřeby elektrické energie
- štíhlý design umožňuje snadnou montáž do stropu
- součástí balení je napájení CCD LED

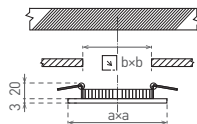

220-240V
50/60Hz



IP
44/20



* θ_c
-15+45°C

R_a
CRI
>80

△
120°



⌚
25 000



✓
RoHS

NEUTRAL
WHITE

WARM
WHITE



LED VEGA SQUARE

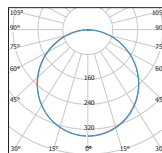

LED 6W
LED 12W
LED 18W

								T _c CCT	= a = (mm)	= b = (mm)		
LED30 VEGA-S Black 6W NW	GXDW352	8592660134185	černá	6	370	neutrální bílá	3800K	120	110	0,12	1/40	
LED30 VEGA-S Black 6W WW	GXDW353	8592660134192	černá	6	370	teplá bílá	2800K	120	110	0,12	1/40	
LED60 VEGA-S Black 12W NW	GXDW356	8592660134222	černá	12	850	neutrální bílá	3800K	169	160	0,22	1/30	
LED60 VEGA-S Black 12W WW	GXDW357	8592660134239	černá	12	850	teplá bílá	2800K	169	160	0,22	1/30	
LED90 VEGA-S Black 18W NW	GXDW360	8592660134260	černá	18	1350	neutrální bílá	3800K	225	208	0,35	1/20	
LED90 VEGA-S Black 18W WW	GXDW361	8592660134277	černá	18	1350	teplá bílá	2800K	225	208	0,35	1/20	

LED FENIX SQUARE BLACK

Materiál:
**LAKOVANÝ
HLINÍK**

IP 20

LED60 FENIX-S Black 12W NW	GXDW364	3800K	850lm
LED60 FENIX-S Black 12W WW	GXDW365	2800K	850lm
LED90 FENIX-S Black 18W NW	GXDW368	3800K	1350lm
LED90 FENIX-S Black 18W WW	GXDW369	2800K	1350lm



GREENLUX
the power of light...

www.greenlux.cz

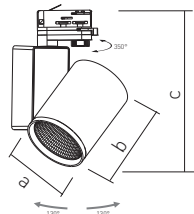

SPOTEO BLACK

- LED SVÍTIDLO NA LIŠTOVÝ SYSTÉM
- těleso svítidla: hliník
- difuzor: polykarbonát (PC)
- vhodné pro univerzální 3fázový lištový systém (např. GXTR006, GXTR008)
- určeno pro osvětlení prodejen, muzeí, výstavních prostor, pultů, regálů apod.
- konstrukce umožňuje otáčení o 350° a výšky o 90°
- separovaný napájecí zdroj zajišťuje optimální chlazení a tím i vysokou životnost celého svítidla
- kompenzovaný jalový výkon (PF>0,9)
- technologie flicker-free zamezuje nežádoucímu mihotání světla
- vysoká světelná účinnost - 100lm/W
- vyzářovací úhel svítidla - 45°
- možnost dokoupení optických difuzorů s vyzářovacím úhlem 15°, 24°, 38° a 60°
- tříletá záruka na celé svítidlo

220-240V-50/60Hz



IP20



-20+35°C

25 000



45°

Pf (λ) ≥0,9



NEUTRAL WHITE

WARM WHITE



obj. kód: 752395

LED 20W ▶ ≥D 160W
LED 30W ▶ ≥D 230W
LED 40W ▶ ≥D 300W

						T _c CCT	R _a CRI	+a- [mm]	+b- [mm]	+c- [mm]			DKC
SPOTEO TRACK B 20W 45 NW	GXTR102	8592660133683	20	2100	neutrální bílá	4000K	≥80	75	122	223	0,75	1/15	1 538 Kč
SPOTEO TRACK B 20W 45 WW	GXTR103	8592660133690	20	2100	teplá bílá	3000K	≥80	75	122	223	0,75	1/15	1 538 Kč
SPOTEO TRACK B 30W 45 NW	GXTR106	8592660133720	30	3100	neutrální bílá	4000K	≥80	90	128	226	1,05	1/10	1 714 Kč
SPOTEO TRACK B 30W 45 WW	GXTR107	8592660133737	30	3100	teplá bílá	3000K	≥80	90	128	226	1,05	1/10	1 714 Kč
SPOTEO TRACK B 40W 45 NW	GXTR110	8592660133768	40	4100	neutrální bílá	4000K	≥80	100	134	229	1,15	1/10	1 868 Kč
SPOTEO TRACK B 40W 45 WW	GXTR111	8592660133775	40	4100	teplá bílá	3000K	≥80	100	134	229	1,15	1/10	1 868 Kč

LED TECHNICKÁ SVÍTIDLA

SPOTEQ WHITE

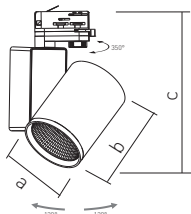

- LED SVÍTIDLO NA LIŠTOVÝ SYSTÉM
- těleso svítidla: hliník
- difuzor: polykarbonát (PC)
- vhodné pro univerzální 3fázový lištový systém (např. GXTR005, GXTR007)
- určeno pro osvětlení prodejen, muzeí, výstavních prostor, pultů, regálů apod.
- konstrukce umožňuje otáčení o 350° a výkyv o 90°
- separovaný napájecí zdroj zajišťuje optimální chlazení a tím i vysokou životnost celého svítidla
- kompenzovaný jalový výkon (PF>0,9)
- technologie flicker-free zamezuje nežádoucímu mihotání světla
- vysoká světelná účinnost - 100lm/W
- vyzařovací úhel svítidla - 45°
- možnost dokoupení optických difuzorů s vyzařovacím úhlem 15°, 24°, 38° a 60°
- tříletá záruka na celé svítidlo

220-240V-50/60Hz



IP 20



-20-35°C

25 000



45°

PF (λ) ≥0,9



RoHS

NEUTRAL WHITE

WARM WHITE

obj. kód: 752395



LED 20W ► ≥D 160W
 LED 30W ► ≥D 230W
 LED 40W ► ≥D 300W

							T _c CCT	R _a CRI	-a- [mm]	-b- [mm]	-c- [mm]			DKC
SPOTEQ TRACK W 20W 45 NW	GXTR100	8592660133669	20	2100	neutrální bílá	4000K	>80	75	122	223	0,75	1/15	1 538 Kč	
SPOTEQ TRACK W 20W 45 WW	GXTR101	8592660133676	20	2100	teplá bílá	3000K	>80	75	122	223	0,75	1/15	1 538 Kč	
SPOTEQ TRACK W 30W 45 NW	GXTR104	8592660133706	30	3100	neutrální bílá	4000K	>80	90	128	226	1,05	1/10	1 714 Kč	
SPOTEQ TRACK W 30W 45 WW	GXTR105	8592660133713	30	3100	teplá bílá	3000K	>80	90	128	226	1,05	1/10	1 714 Kč	
SPOTEQ TRACK W 40W 45 NW	GXTR108	8592660133744	40	4100	neutrální bílá	4000K	>80	100	134	229	1,15	1/10	1 868 Kč	
SPOTEQ TRACK W 40W 45 WW	GXTR109	8592660133751	40	4100	teplá bílá	3000K	>80	100	134	229	1,15	1/10	1 868 Kč	

lumina

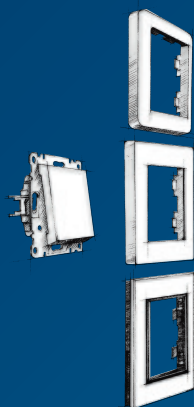

lumina soul



lumina intense



lumina passion



Vyber si svůj styl

**NOVĚ
skladem**

Vypínače a zásuvky designové řady lumina od společnosti Hager jsou výbornou variantou pro vás, kteří oceníte jednoduché, moderní a funkční řešení pro váš interiér.

hager.cz

:hager

Lumina – nové řady vypínačů a zásuvek Design na prvním místě

Nové designové řady vypínačů a zásuvek lumina od společnosti Hager vznikly spojením té **nejvyšší kvality a moderního designu.**

lumina soul



Lumina soul označuje standard, ve smyslu té nejvyšší kvality, hodící se do každého interiéru.

lumina intense

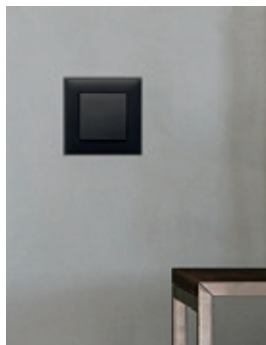

Lumina intense představuje velké množství barevných kombinací, je důkazem toho, že klasika nemusí být nuda.

lumina passion



Lumina passion je top produktem této designové linie. Nabízí ušlechtilé materiály a skvěle vypadající kombinace.



Sestav si vypínač
v konfigurátoru

Lumina slaví svůj úspěch od samotného uvedení na trh. Díky svým vlastnostem jako je **snadná a rychlá montáž** si získala důvěru elektroinstalačních firem. Nové řady, doplněné o perfektní designy luminy intense a ušlechtilé materiály luminy passion, si navíc zamilují i ti, kteří oceňují povedený design.

Více informací na hager.cz.

:hager

7F



7H



7T



*ventilátory, topení
a termostaty pro rozvaděče*

NOVINKA



NOVĚ NABÍZÍME DRÁTĚNÉ ŽLABY VE 2 METROVÉM PROVEDENÍ S INTEGROVANOU SPOJKOU I BEZ SPOJKY

PRO VÝŠKU BOČNICE 60 mm



s integrovanou
spojkou

nebo



šroubové
provedení
(BEZ INTEGROVANE SPOJKY)

INSTALACE CO JDE OD RUKY

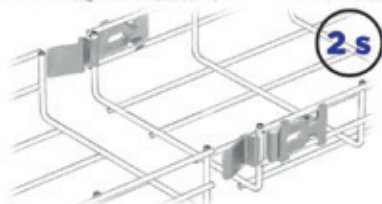

Trasa bez ořezů díky 2 metrovému provedení žlabů Vám ušetří čas a i peníze. Instalovat můžete díky našemu **KLICK systému** už za 2 sekundy.

www.argos.cz, www.hlsystem.cz



METALICKÁ KABELÁŽ

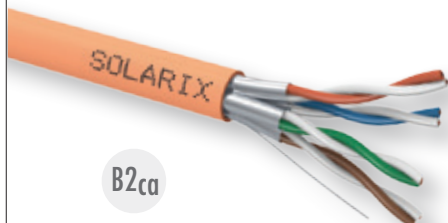

B2ca

SXKD-6A-STPLSOHFR-B2ca

Instalační kabely Solarix

Klíčové vlastnosti

- Dostupnost v kategoriích 5E, 6, 6A, 7, 7A a 8
- Konstrukce: U/UTP, F/UTP, U/FTP, S/FTP
- Vnitřní kabely s PVC, LSOH a LSOHFR pláštěm
- Venkovní kabely s UV stabilním PE pláštěm
- Standardní třídy reakce na oheň F_{ca}, E_{ca} a D_{ca}
- Speciální třídy reakce na oheň C_{ca} a B2_{ca}
- Vynikající přenosové parametry
- Kabely splňují mezinárodní standardy
- Vysoká mechanická odolnost kabelu i balení

Keystony Solarix

Klíčové vlastnosti

- Dostupné v kategoriích 5E, 6, 6A a 8
- Varianty: zařezávací, samořezné a rychlozařezávací
- Rychlá a jednoduchá instalace
- Keystony splňují mezinárodní standardy
- Kompatibilita s modulárními zásuvkami třetích stran
- Vynikající přenosové parametry
- Testováno pro PoE, PoE+, u kategorie 6A i pro 4PPoE

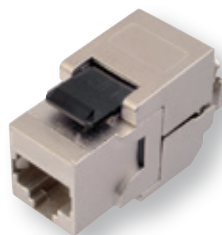

4PPoE

SXKJ-10G-STP-BK-SA

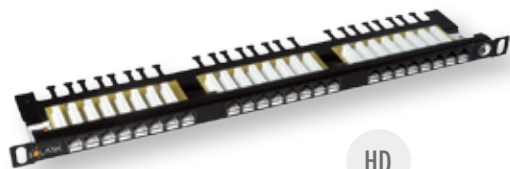

HD

SX24HD-6-UTP-BK

Patch panely Solarix

Klíčové vlastnosti

- Modulární i klasické provedení
- Velikosti: HD (tj. High Density 0,5U), 1U a 2U
- Duální IDC svorkovnice typu 110/Krone
- Vynikající přenosové parametry
- Patch panely splňují mezinárodní standardy
- Rychlá a jednoduchá instalace
- Dlouhá životnost svorkovnice i portů RJ45

MĚNÍME SVĚT SÍTÍ,

BUDUJEME ŘEŠENÍ

OPTICKÁ KABELAŽ



Optické kabely Solarix

Klíčové vlastnosti

- Singlemódové OS1 a OS2
- Multimódové OM2, OM3, OM4 a OM5
- Standardní vlákna a vlákna necitlivá na ohyby
- Vlákna renomovaných výrobců - Corning, Draka, Prysmian
- Náviný 500, 2 000 a 4 000 m

CLT



SXKO-CLT-24-OM3-LSOH



SXOB-SC-SX-16

Management vláken Solarix

Klíčové vlastnosti

- Rozbočovací boxy
- Optické spojky a kazety
- Vnitřní a venkovní použití
- Krytí IP65
- UV odolné

IP65

Optické patch kabely, pigtaily a adaptéry Solarix

Klíčové vlastnosti

- Singlemódové
- Vlákna G.652.D a G.657.A2
- Broušení UPC a APC
- Multimódové OM1, OM2, OM3, OM4 a OM5
- Standardní provedení SC, LC, ST a E2000



SXPC-SC/SC-APC-OS-1-M-D

UPC/
APC

SXAD-SC-PC-OS-D

MĚNÍME SVĚT SÍTÍ,

POSOUVÁME HRANICE



SYSTÉM STRUKTUROVANÉ KABELAŽE



ROZVADĚČE



Stojanové rozvaděče LC-50

Stojanové rozvaděče LC-50 Solarix

Klíčové vlastnosti

- Standardní rozměry: výška 24 - 45U, šířka 600 a 800 mm, hloubka 600, 800 a 1 000 mm
- Garantovaná nosnost až 1 360 kg
- Rozebíratelný skelet
- Spojování rozvaděčů do sestav
- Zemnicí propojení skříňně
- Široká variabilita stavebních dílů k dodání

Nástěnné rozvaděče SENSE Solarix

Klíčové vlastnosti

- Standardní rozměry: výška 6 - 21U, šířka 600 mm, hloubka 400, 500 a 600 mm
- Garantovaná nosnost až 45 kg
- Možnost montáže ventilační jednotky s termostatem a s 2 - 6 ventilátory
- Široká variabilita příslušenství



Nástěnné rozvaděče SENSE



Nástěnné rozvaděče LC-18

Nástěnné rozvaděče LC-18 Solarix

Klíčové vlastnosti

- Instalace na zeď nebo do zdi
- Rozměry šířka a výška 550, hloubka 150 mm
- V každé dodávce 3 páry vertikálních 19" lišt pro montáž zařízení 2U, 4U a 11U
- Zemnicí propojení skříňně
- Tři barvy standardního provedení

MĚNÍME SVĚT SÍTÍ,

INOVOJEME DESIGN

PROČ SOLARIX?

10 důvodů proč kupovat Solarix



30 LET BEZ STAROSTÍ



SYSTÉM STRUKTUROVANÉ KABELÁŽE

Kanlux

Kanlux ERINUS LED

Dekorativní svítidlo LED

Kanlux ERINUS je unikátní řada schodišťových svítidel premium vyrobených z plastu. Tato svítidla se charakterizují neobvyklou lehkostí díky materiálům, ze kterých byly vyrobeny a současně jsou vyrobeny s vysokou přesností a důrazem na detail.



1,5 W 30 lm



33417 | 5905339334176
ERINUS LED
P68 LL B-NW CZ

33416 | 5905339334169
ERINUS LED
P68 LL B-WW CZ

33411 | 5905339334114
ERINUS LED
P68 LL G-NW CZ

33410 | 5905339334107
ERINUS LED
P68 LL G-WW CZ

33405 | 5905339334053
ERINUS LED
P68 LL W-NW CZ

33404 | 5905339334046
ERINUS LED
P68 LL W-WW CZ

4000K
černá

3000K
černá

4000K
šedá

3000K
šedá

4000K
bílá

3000K
bílá

0,8 W 15 lm



33415 | 5905339334152
ERINUS LED
P68 O B-NW CZ

33414 | 5905339334145
ERINUS LED
P68 O B-WW CZ

33409 | 5905339334091
ERINUS LED
P68 O G-NW CZ

33408 | 5905339334084
ERINUS LED
P68 O G-WW CZ

33403 | 5905339334039
ERINUS LED
P68 O W-NW CZ

33402 | 5905339334022
ERINUS LED
P68 O W-WW CZ

4000K
černá

3000K
černá

4000K
šedá

3000K
šedá

4000K
bílá

3000K
bílá



30 000 h

IP00

Materiál korpusu:
plast
Materiál difuzoru:
plast

kanlux.cz

more than light.

Kanlux

Kanlux LCOB

Pásek LED COB

Kanlux LCOB vyzářují rovnoměrné světlo bez ohledu na hloubku profilu a průhlednosti difuzoru.



30 000 h



11.419.628	33300 5905339333001	LCOB 9W/M 12 IP00-WW	3000K 900 lm/m	} 1m = 9W IP00
11.419.629	33301 5905339333018	LCOB 9W/M 12 IP00-NW	4000K 1000 lm/m	

kanlux.cz

more than light.



**JEŠTĚ
VÍCE
MÍST**

KPL 64-50/5LD



www.kopos.cz

SKINTOP® MULTI-M

Nový kulatý průchodkový systém s metrickým závitem pro instalaci kabelů do těsného prostoru



Výhody

- Velké svěrací rozsahy 4 mm pro každý přívod díky elastické gelové technologii s inovativní technikou membrány
- Snadná montáž kabelů při vysoké hustotě
- Optimální odlehčení tahu na celém svazku kabelů
- Neobsazená místa zůstávají bezpečně uzavřena a utěsněna

Oblasti použití

- Používá se tam, kde je nutné hodně kabelů a vodičů zavést do pouzder s minimálními nároky na prostor
- Pro instalaci nekonfekcionovaných kabelů a hadic pro média
- Výroba ovládacích panelů, rozvaděčů a přístrojů
- Automatizační technika

Vlastnosti výrobku

- Vedení lze provést přímo, není potřeba předem probodávat
- Spolehlivé těsnění kabelu a pouzdra
- Vysoká hustota uložení bez obsahu halogenů a silikonu
- Odolný vůči UV záření, ozónu a olejům



www.lappczech.lappgroup.com

LEDVANCE.CZ

SIMULUJTE DENNÍ SVĚTLO POMOCÍ HCL SVÍTIDEL BIOLUX

Člověk nejlépe vidí, pokud je okolí dostatečně osvětleno, tedy ve dne a při umělém osvětlení. Jenže právě u umělého osvětlení dochází k potlačování přirozené adaptace na světelný rytmus v průběhu dne. Málokterá světelná instalace totiž řeší změnu barvy světla a intenzity v průběhu dne. Světlo na nás působí vizuálně, emocionálně i biologicky. Pouhé zapnutí a vypnutí statického světla je tak vlastně proti přírodě. Z tohoto důvodu se společnost LEDVANCE zaměřuje na tzv. Human Centric Lighting (HCL), které poskytuje cílenou a dlouhodobou podporu lidského zdraví, pohody a výkonu prostřednictvím holistického plánování a implementace vizuálních, emocionálních a primárně biologických účinků světla.





LEDVANCE



LEDVANCE BIOLUX

Efektivní řešení nabízí řada certifikovaných HCL svítidel LEDVANCE BIOLUX. Patří mezi ně přisazené nástěnné nebo stropní svítidlo BIOLUX HCL CONTROL UNIT, které nabízí pět režimů pro každou situaci. Prvním je režim „relaxace“, který je vhodný pro pauzy a přestávky mezi hodinami nebo pracovními schůzkami. Následuje režim „kreativa“ vhodný při výtvarné výchově, plánování nebo brainstormingu. Režimy „zvýšená koncentrace“ a „nejvyšší koncentrace a výkon“ se hodí pro zvlášť vysoké požadavky na výkon. Posledním režimem je „automatická sekvence“ pro automatickou a vysoce přesnou simulaci denního světla. Pro typické kancelářské podhledy se hodí svítidla BIOLUX HCL PANEL 600 a 625 s barvou světla od 2700 K do 6500 K a světelným tokem až 4000 lumenů. Zástupcem západního downlight svítidla je BIOLUX HCL DOWNLIGHT se světelným tokem 1800 lm a úhlem polovičního svítivosti 60°.

Simulace denního světla má pozitivní podporu cirkadiánního rytmu (vnitřních hodin) člověka. Ten se zpravidla aktivuje pomocí teplé bílé barvy světla ranního slunečního svitu (od 2000 K). Postupně se v rámci dne zvyšuje až na hodnotu 6000–7000 K, kdy je organismus díky potlačené tvorbě hormonu melatoninu schopen podávat nejlepší výkony. Večer se opět hodnoty teploty chromatičnosti snižují až k hodnotám okolo 2500 K. Přitom tyto večerní nízké hodnoty jsou rozhodující o tom, jak kvalitně je organismus připraven na noční odpočinek. Zkrátka biorytmus člověka se nastavuje v závislosti na změně teploty chromatičnosti a intenzity světla. A právě postupná změna teploty chromatičnosti v závislosti na okolním prostředí nebo požadavcích na výkonnost zaměstnanců je v bio svítidlech, jak se HCL svítidům také jinak říká, klíčová. Jejich rozvoj přišel až s příchodem LED světelných zdrojů a aktuálně je lze považovat za nejpřevratnější oblast při plánování osvětlení v interiérech. Lidé totiž tráví v interiérech až 90 % svého času. Je pak jasné, že špatná kvalita světla negativně ovlivňuje naše zdraví. Dochází k rozhození denního a nočního biorytmu, nesoustředěnosti, snížení výkonnosti, únavě, poruchám spánku, depresím, zhoršení zraku atd. A naopak podle studie anglické organizace Eco Design Consultants může při správné světelné simulaci dojít k navýšení výkonnosti a produktivity až o 12 %, resp. 18 %, studenti dosahují při správném osvětlení až o 14 % lepších výsledků a v obchodech byl prokázán nárůst tržeb až o 25 %. Velké kontrasty mají rovněž negativní vliv na naše zdraví. V kancelářích a školách často nedosahuje intenzita osvětlení ani hodnot 500 lx. A to bez ohledu na jas v okolním prostředí.

Všechna biologicky optimalizovaná svítidla LEDVANCE BIOLUX se hodí do místností s žádným nebo jen minimálním denním světlem a nabízí v rámci systému BIOLUX HCL 5letou záruku. Je možné je sdružovat po 20 kusech v rámci jedné místnosti a řídicí jednotky BIOLUX HCL. Ovládní zajišťuje intuitivní aplikace LEDVANCE BIOLUX.

VÝHODY BIO SVÍTIDEL

Bio svítidla přináší řadu výhod. Pro instalátora to je snadná a intuitivní montáž díky bezdrátové technologii a rychlé nastavení pomocí aplikace. Pro instalaci není vyžadována žádná znalost programování. Pro prodejce nabízí přidanou hodnotu v portfoliu s minimálními nároky na školení a koncovému uživateli zpřístupní biologicky optimalizované a zdravé prostředí s vlivem na pohodu a správnou koncentraci, což ocení i zaměstnavatelé. Nainstalovaná bio svítidla rovněž zvyšují hodnotu nemovitosti a přinášejí nižší provozní i instalační náklady. Více informací naleznete na www.ledvance.cz v sekci produkty a pod odkazem systém řízení osvětlení.



LEGRAND SMART HOME

Jednoduše ve spojení s vaším domovem



Dohlédněte
na **vaš dům**

Zabezpečte vaši domácnost chytrými kamerami Netatmo.

Kamera pro venkovní použití:

- **Lze instalovat na místo stávajícího venkovního svítidla**, připojení L, PE, N, funguje i jako LED reflektor ovládaný mobilem nebo vestavěným pohybovým senzorem.
- **Dokáže rozlišit mezi zvířetem, osobou nebo autem** a případně vyvolat poplach/zaslat upozornění.
- V záběru kamery **lze definovat oblasti vyjmuté z detekce**, aby se předešlo falešným poplachům.
- **Připojení prostřednictvím Wi-Fi.**

Obě kamery používají stejnou aplikaci nebo webové rozhraní. Záznam ukládají na vestavěnou SD kartu, FTP nebo Dropbox.

Kamera pro vnitřní použití:

- **Dokáže rozlišovat tváře** na známé a neznámé.
- Lze ji doplnit o okenní senzory a **sledovat, jestli jsou okna zavřená**.
- Na základě zvolených kritérií **zašle upozornění nebo vyvolá poplach**.
- Kameru **lze doplnit o sírenu 85 dB**.

7 363 Kč
bez DPH



4 909 Kč
bez DPH



roky záruka



sledujte nás:



www.legrand.cz

legrand®

Odpínače GL do 630A

ARGOS
ELEKTRO a.s.

GL... odpínače pro přímé ovládání nebo ze dveří, robustní osa ovladače, průzor na kontakty, montáž na DIN lištu (do 315A) nebo na panel.

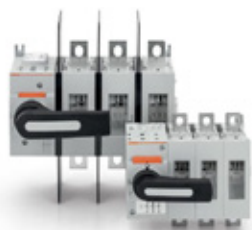

AC21 [A]	4 pól	Ovladače
GL0160C1	GLX420315	GLX61DB GLX61D
GL0200C1		
GL0250C1		
GL0315C1		
GL0320 C1	GLX420320	GLX62DB GLX62D
GL0400C1	GLX420400	
GL0500C1	GLX420500	
GL0630C1	GLX420630	



Odpínače GL v kovovém krytu IP 65	
GLZM0160...GLZM0315	3 pólové odpínače 0-I se žlutočerveným ovladačem
GLZM0160B...GLZM0315B	3 pólové odpínače 0-I s černým ovladačem
GLZM0160T4...GLZM0315T4	4 pólové odpínače 0-I se žlutočerveným ovladačem
GLZM0160T4B...GLZM0315T4B	4 pólové odpínače 0-I s černým ovladačem

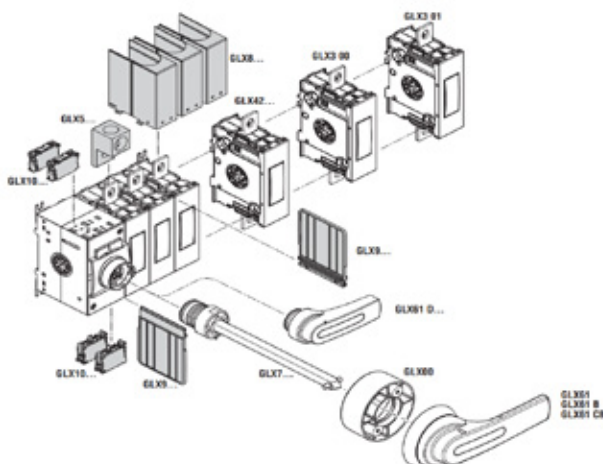

www.lovatoelectric.cz

techickapodpora@lovatoelectric.cz tel.+420 734 787 251

Lovato
electric
ENERGY AND AUTOMATION

NOARK

DEFINITION OF RELIABILITY



NOVINKA

Instalační stykače **Ex9CHM**

- 2 nebo 4-kontaktní verze
- Ovládací napětí 24, 110, 220~240 V AC
- Jmenovitý proud 16, 20, 25, 32, 40 a 63A
- 4 nastavitelné polohy (O, AUTO, I, I+P)



www.noark-electric.cz

NOVINKY

ARVEN



P	○	●	●	●	H		●		A x B x C	W	lm	IP	CZK
PN12100002	■	○	●	●	●	■	●	LED	110x45x400	8	680	44	595,-
PN12300002	■	○	●	●	●	■	○	LED	110x45x400	8	720	44	595,-
PN12100003	■	○	●	●	●	■	●	LED	110x45x600	12	1020	44	645,-
PN12300003	■	○	●	●	●	■	○	LED	110x45x600	12	1080	44	645,-

230V
~50Hz



IP44

ELESAR



P	○	●	●	●	H		●		A x B x C	W	lm	IP	CZK
PN12100004	■	○	●	●	●	■	●	LED	151x67x400	8	680	44	645,-
PN12300004	■	○	●	●	●	■	○	LED	151x67x400	8	720	44	645,-
PN12100005	■	○	●	●	●	■	●	LED	151x67x600	12	1020	44	745,-
PN12300005	■	○	●	●	●	■	○	LED	151x67x600	12	1080	44	745,-

230V
~50Hz



IP44

SPOTLIGHT IP65 | ROUND



P	○	●	●	●	H		●		A x B x C	∅	W	lm	IP	CZK
PN14100022	□	■	○	●	●	■	●	LED	∅90x50	70	5	375	65	165,-
PN14300022	□	■	○	●	●	■	○	LED	∅90x50	70	5	400	65	165,-
PN14100002	■	○	●	●	●	■	●	LED	∅83x50	65	5	375	65	175,-
PN14300023	■	○	●	●	●	■	○	LED	∅83x50	65	5	400	65	195,-
PN14100024	■	○	●	●	●	■	●	LED	∅90x50	70	5	375	65	195,-
PN14300024	■	○	●	●	●	■	○	LED	∅90x50	70	5	400	65	195,-

230V
~50Hz



SPOTLIGHT IP65 | SQUARE



P	○	●	●	●	H		●		A x B x C	∅	W	lm	IP	CZK
PN14100025	□	■	○	●	●	■	●	LED	90x90x50	70	5	375	65	165,-
PN14300025	□	■	○	●	●	■	○	LED	90x90x50	70	5	400	65	165,-
PN14100026	■	○	●	●	●	■	●	LED	90x90x50	70	5	375	65	195,-
PN14300026	■	○	●	●	●	■	○	LED	90x90x50	70	5	400	65	195,-
PN14100027	■	○	●	●	●	■	●	LED	90x90x50	70	5	375	65	195,-
PN14300027	■	○	●	●	●	■	○	LED	90x90x50	70	5	400	65	195,-

230V
~50Hz



NOVINIKY

LED DOWNLIGHT CCT

230V
~50Hz

P	○	●	●	●	H		☼	A x B x C	∅	W	lm	lm/W	IP	CZK
PN22400001	□	○	●	●	●	LED	☼	Ø115x32	105	6	540	90	44	175,-
PN22400002	□	○	●	●	●	LED	☼	Ø170x32	155	12	1080	90	44	245,-
PN22400003	□	○	●	●	●	LED	☼	Ø220x32	205	18	1620	90	44	345,-
PN22400004	□	○	●	●	●	LED	☼	Ø240x32	225	24	2160	90	44	455,-

MOŽNOST PŘEPÍNÁNÍ TEPLoty SVĚTLA - 6000K | 4000K | 3000K



RÁM PRO PŘÍSAZENOU MONTÁŽ

PN21900001	□							Ø122x34,5		6				65,-
PN21900002	□							Ø176,5x34,5		12				85,-
PN21900003	□							Ø226x34,5		18				105,-
PN21900004	□							Ø246,5x34,5		24				110,-

LED DOWNLIGHT CCT

230V
~50Hz

P	○	●	●	●	H		☼	A x B x C	∅	W	lm	lm/W	IP	CZK
PN22400005	□	○	●	●	●	LED	☼	115x115x32	105x105	6	540	90	44	185,-
PN22400006	□	○	●	●	●	LED	☼	165x165x32	155x155	12	1080	90	44	265,-
PN22400007	□	○	●	●	●	LED	☼	220x220x32	205x205	18	1620	90	44	385,-
PN22400008	□	○	●	●	●	LED	☼	220x220x32	205x205	24	2160	90	44	485,-

MOŽNOST PŘEPÍNÁNÍ TEPLoty SVĚTLA - 6000K | 4000K | 3000K



RÁM PRO PŘÍSAZENOU MONTÁŽ

PN21900005	□							122x34,5		6				70,-
PN21900006	□							172x34,5		12				95,-
PN21900007	□							227x34,5		18 24				115,-

Přepínač teploty světla

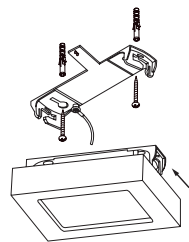
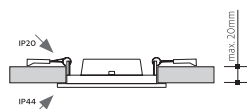
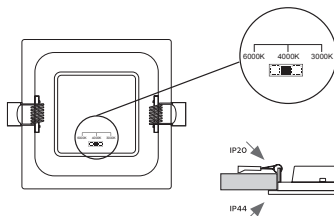
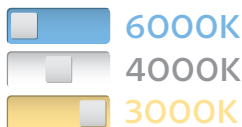

NOVÁ ACIDURKA rozvodná krabice IP67

FUTURE

NOVINKA



- kvalitní samozhášivý plast 850°C
- 40A; 400V; 4 mm²; IP 67
- součástí jsou nové membránové vývodky s upínacím rozsahem **7-16 mm**
- součástí jsou svorkovnice L1, L2, L3, (N), PE
- svorkovnice jsou v různých výškách pro snadnější zapojení a měření
- zvětšený montážní prostor
- permanentní označení CE, IP67
- jedinečné řešení na trhu



differentní výška svorkovnic



SKLADĚM!

typ	final	EAN kod	bal	popis
6455-11 4.P/2 FUTURE	10011670.SK	8584128916709	44	nástěnná rozvodná krabice IP 67, Future, 5P, šedá
6455-11 4.P/5 FUTURE	10011688.SK	8584128916884	44	nástěnná rozvodná krabice IP 67, Future, 5P, černá
6455-11 4.P/7 FUTURE	10011748.SK	8584128917485	44	nástěnná rozvodná krabice IP 67, Future, 5P, hnědá



IP 67



PP

F

I_{max} 516 A



RoHS

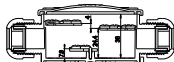
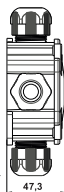
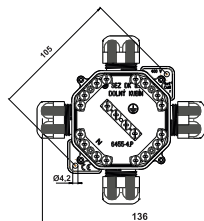

SEZ-CZ

Vaše dobrá volba...

univerzální skříně série INDUBOX

ROS

indubox



- IP 54;65, 63A, 400V;230V
- provedení 8, 11, 16, 22, 32, 48 modulové
- UV stabilní materiály
- odolná konstrukce IK08
- třída izolace: II
- zkouška žhavou smyčkou 650C,
- barva šedá (RAL 7035), dvířka modré
- bezhalogenové provedení, HF
- kompatibilní se stojany 1316, 1316 XL
- provedení ve vyšším krytí IP 65
- vybavené jstičními prvky **10kA**



1308P



IP 65, 8 modulů
rozměry
215x500x160

1311A



IP 65, 11 modulů
rozměry
270x300x160

1311P



IP 65, 11 modulů
rozměry
270x500x160

1322P



IP 65, 22 modulů
rozměry
270x500x160

1316P



IP 65, 16 modulů
rozměry
362x500x160

1332P



IP 65, 32 modulů
rozměry
362x500x160

1348P



IP 65, 48 modulů
rozměry
362x500x160

820P



IP 65, rozměry
270x500x160

821P



IP 65, rozměry
362x500x160



Stojan 1316

rozměry
445x705x400

Stojan 1316 XL

rozměry
890x705x400

- určené pro zásuvkové kombinace dle Vašich požadavků, v provedení IP 54 a IP 65.



KUP

AGRO

VÝVODKY

DOSTANEŠ KÁVU

1. - 31. 3. 2021

Za **1 balení** plastových nebo kovových vývodek **Progress** nebo kovových vývodek **Syntec** obdržíte rozpustnou kávu Davidoff **NEBO**

Za **2 balení** plastových vývodek **Syntec** obdržíte rozpustnou kávu Davidoff

Akce se vztahuje na výše uvedené množství odebrané při jednom nákupu. Balení nelze vzájemně počítat.



SCHMACHTL

SCHMACHTL CZ spol. s r. o. tel.: 244 001 500
Videňská 185, 252 50 Vestec e-mail: office@schmachtl.cz, www.schmachtl.cz

SIRENA

Modulární signální zařízení MLINE 2.0

- vyšší elektromagnetická kompatibilita
- nativní PNP/NPN připojení
- vyšší odolnost vůči okolním teplotám
- možnost změny světelného efektu, tónu a hlasitosti pro každý kanál
- nastavitelná intenzita světla ve 3 úrovních
- vylepšená regulace hlasitosti (dB)
- k dispozici nové tóny v seznamu možností
- větší rozsah provozních teplot (-40 až +55° C)
- krytí IP 69K při použití bezpečnostního límce

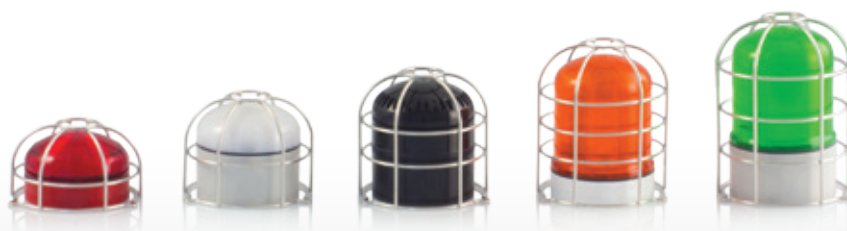

SCHMACHTL



PHILIPS

UV-C čistička vzduchu

Svítlidla Philips UV-C

Dezinfekční svítidla

Výhody

- Umožňuje bezhlučnou dezinfekci bez přerušení pracovních aktivit v daném prostoru pod výškovou úrovní samotného zařízení.
- Bylo prokázáno, že UV-C svítidla účinně inaktivují testované patogeny.
- Využívá UV-C světelné zdroje a řadiče Philips.
- Ekologicky šetrné – žádné emise ozónových plynů během používání ani po jeho ukončení.

Použití

Kanceláře, maloobchod, stravovací zařízení, pohostinství, školy, bankovníctví, toalety, čekárny.

UV-C Čistička vzduchu Stropní SM345C 4x9W

- Včetně světelných zdrojů Philips PL-S TUV: 4x 9 W
- Montáž na povrch snížených stropních podhledů



GPC	EOC	Typ	Příkon	Svítlidlo vydávající UV-C záření W	Intenzita UV-C záření ve vzdálenosti 2 m $\mu\text{W}/\text{cm}^2$	Optimální rozsah teploty °C	Doporučená cena bez DPH
919206000021	871869690444200	SM345C	38 W	4x 2,2	7	+ 20 + 40	na vyžádání

Materiál pláště a reflektoru je z hliníku.

Instalace: Deska zapuštěná do sníženého podhledu, doporučeno bezpečnostní lanko.

UV-C Čistička vzduchu Nástěnná WL345W 1x25W

- Včetně světelných zdrojů Philips PL-S TUV T5: 4x 25 W
- Nástěnná instalace



GPC	EOC	Typ	Příkon	Svítlidlo vydávající UV-C záření W	Intenzita UV-C záření ve vzdálenosti 2 m $\mu\text{W}/\text{cm}^2$	Optimální rozsah teploty °C	Doporučená cena bez DPH
919206000011	871869690445900	WL345W	26,9 W	8	85	+ 20 + 40	na vyžádání

Materiál pláště a reflektoru je z hliníku. V nabídce i v černé verzi.

Instalace: Montáž pomocí šroubů.

signify

CEMVINCEMENTOVĚLÁKNITÉ
DESKY**CEMVIN CV CA**Deska pro výplň
kabelových lávekTrvalá ochrana
elektroinstalací**Odolnost proti
šíření požáru – třída
reakce na oheň A1****Odolnost proti el.
oblouku dle ČSN
332000-5-52 ed.2****Odolnost proti
povětrnostním
vlivům****Voděodolnost****Odolnost proti
povětrnostním
vlivům****Mrazuvzdornost**

- Dlouhodobě prověřený produkt
- Nedegradují ani ve velmi vlhkém prostředí
- Mají velmi vysokou pevnost
- Výborné mechanické a fyzikální vlastnosti
- Ve vlhkém prostředí neobtnejí a přirozeně odolávají plísním

**Kabelová lávka – závěs**

Systémová konstrukce kabelové lávky, umožňující upevnění lávky v závěsu na nosné konstrukci. Do konstrukce lávky se vkládají desky CV – CA tl. 6, 8, 10 mm.

**Kabelová lávka – konzola**

Systémová konstrukce kabelové lávky, umožňující kotvení lávky z boku do nosné konstrukce. Do konstrukce lávky se vkládají desky CV – CA tl. 6, 8, 10 mm.

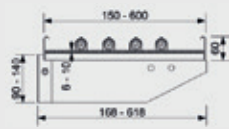
**Deska pro výplň kabelových lávek CEMVIN CV CA**

Provedení	Typ	Tloušťka	Formát	
	Cementovláknitá deska CEMVIN CV CA s kvalitním jádrem A1, třídou hořlavosti a vysokou odolností proti účinkům elektrického proudu	CV CA 6	6 mm	150 až 600 – 1000 až 1250 mm
		CV CA 8	8 mm	150 až 600 – 1000 až 1250 mm
		CV CA 10	10 mm	150 až 600 – 1000 až 1250 mm

Na vyžádání je možné udělat libovolný formát z desky 1200 x 2500 mm

Oblast použití

Desky CEMVIN CV CA se aplikují v látkových systémech, elektroinstalaci v průmyslu, městských kolektorech, metru a obdobně je využívána pro výplně a přepážky rozváděčů a elektrických zařízení. Aplikaci desky CEMVIN CV CA dochází k zásadní eliminaci poškození okolní technologie a souvisejícím velkým škodám na majetku způsobenou zkratem, explozí a následným požárem.

CEMVIN s.r.o. | Černousov 62 | 464 01 Frýdlant
Člen skupiny PF GROUPwww.cemvin.cz

OHŘEV VODY SPOLEHLIVĚ

Světové ohřivače vody



Malé beztlakové zásobníky řady ESH Trend



Nástěnné zásobníky řady PSH Universal k vertikální i horizontální instalaci



Malé tlakové zásobníky řady ESH Plus

Nástěnné zásobníky řady PSH Classic



Nástěnné zásobníky řady PSH Trend



Kód výrobce	Název
201387	ESH 5 U-N Trend + tap beztlak. zásobník
201389	ESH 5 O-N Trend + tap beztlak. zásobník
201391	ESH 10 U-N Trend beztlak. zásobník 10 l.
201395	ESH 10 O-N Trend + tap beztlak. zásobník
201397	ESH 10 U-P Plus ocel.smalt.nádrž 10 l, p
201398	ESH 10 O-P Plus ocel.smalt.nádrž 10 l, n
232080	PSH 30 Trend ocel.smalt.nádrž 30 l, 2 kW
232081	PSH 50 Trend ocel.smalt.nádrž 50 l, 2 kW
232082	PSH 80 Trend ocel.smalt.nádrž 80 l, 2 kW
232083	PSH 100 Trend ocel.smalt.nádrž 100 l, 2
232084	PSH 120 Trend ocel.smalt.nádrž 120 l, 2
232085	PSH 150 Trend ocel.smalt.nádrž 150 l, 2
232086	PSH 200 Trend ocel.smalt.nádrž 200 l, 2

www.stiebel-eltron.cz/ohrev-vody



STIEBEL ELTRON

TOPIT CHYTŘE

I při vytápění elektřinou můžete díky vyspělým technologiím ušetřit. Při nákupu, instalaci i provozu.

Elektřina je nejčistší formou lokální výroby tepla a univerzálním zdrojem energie. Elektrické konvektory a akumulární kamna STIEBEL ELTRON zajistí teplo přesně tam, kde ho potřebujete. Navíc se umí samy vypnout při větrání nebo snížit teplotu, když v místnosti nikdo není.

Výhody zařízení STIEBEL ELTRON

- › Vestavěný prostorový termostat s LC-displejem a týdenním programováním
- › Zajišťují zdravé klima v celém prostoru (žádný průvan, žádná spotřeba kyslíku)
- › Šetrná k životnímu prostředí (bez prachu, popela, sazí a zápachu)
- › Nepotřebují připojení na komín
- › Nepotřebují kotelnu, sklad na pevná paliva nebo nádrž
- › Efektivní – elektřina mění na teplo beze ztrát
- › Vysoký topný výkon při malých rozměrech
- › Moderní a kvalitní design
- › Vyspělé technologie (detekce otevřených oken a osob v místnosti, týdenní časovač)
- › Splňují podmínky ErP – EU 2015/1188 ekodesign

Více informací najdete na:
www.stiebel-eltron.cz/vytapenimistnosti



Na fotografiích:
Standardní akumulární kamna
SHF 2000

Nástěnný konvektor CWM 1500 U
(nový název pro produkty CNS Trend U)

STIEBEL ELTRON spol. s r. o.
Dopraváků 749/3 | 184 00 Praha 8 | www.stiebel-eltron.cz

STIEBEL ELTRON

VĚTRÁNÍ

BEZ TEPELNÝCH ZTRÁT

Vynikající vnitřní klima domu díky centrálnímu větrání s rekuperací tepla

Díky mimořádně tichému provozu je nástěnná centrální rekuperační vzduchotechnická jednotka ideální volbou pro byty, rodinné domy a malé komerční nemovitosti. Všechny funkce lze pohodlně ovládat přímo na jednotce nebo pomocí dálkového ovladače.

Výhody větracích přístrojů STIEBEL ELTRON

- › Vysoká účinnost zpětného získávání tepla až 94 %
- › Tichý provoz díky výrazně snížené úrovni hluku
- › Jednoduchá, intuitivní obsluha přímo na zařízení nebo regulátorem umístěným v místnosti
- › Moderní design
- › Jednoduchá výměna filtru
- › Entalpický výměník zpětného získávání tepla poskytuje příjemné vnitřní klima s ideální vlhkostí
- › Díky integrované funkci bypassu v létě automaticky ochlazuje dům na příjemnou teplotu

Více informací najdete na:
www.stiebel-eltron.cz/vetrani



Centrální větrací jednotka s rekuperací VRC-W 400

STIEBEL ELTRON spol. s r. o.
Dopraváků 749/3 | 184 00 Praha 8 | www.stiebel-eltron.cz

STIEBEL ELTRON

Silové napájecí a rozbočovací svorky WPD Klippon® Connect

Let's connect.

AKČNÍ
NABÍDKA



Více informací
o nabídce:



Weidmüller 



VISIOCOM
LED LIGHTING

PLUG & PLAY

Chytré průmyslové osvětlení



www.hellolight.eu

www.visiocom.cz



VISIOCOM
LED LIGHTING

NYNÍ & DŘÍVE

Chytré průmyslové osvětlení

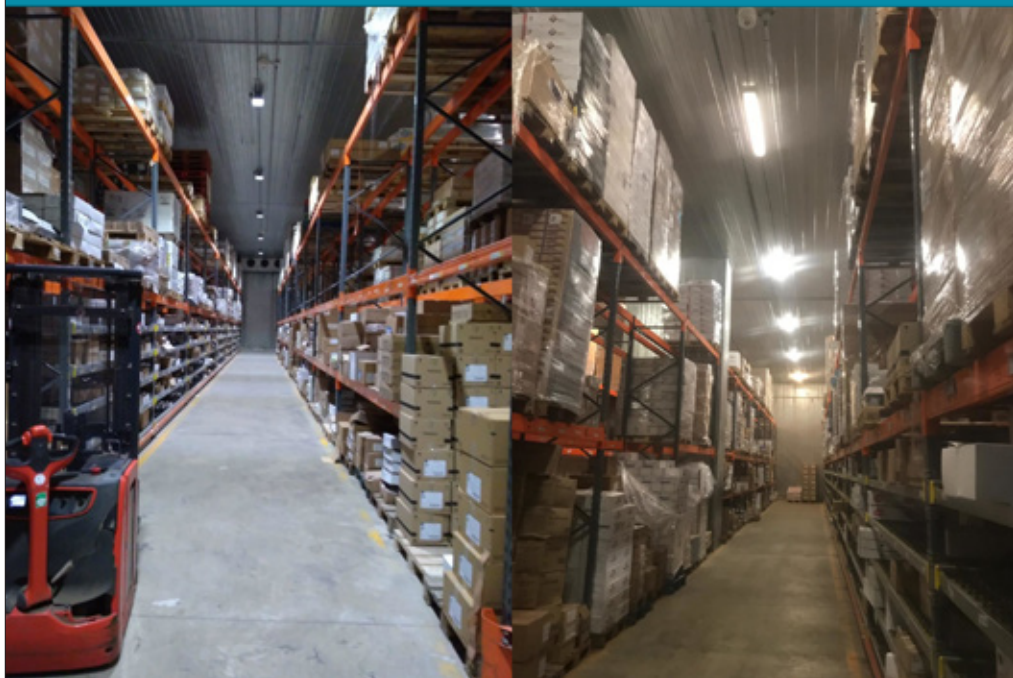

www.hellolight.eu
www.visiocom.cz

ARGOS

E L E K T R O

Lisovací kleště k zapůjčení na vybraných pobočkách ARGOS ELEKTRO a.s.

Hydraulické ruční lisovací kleště KYQ-400

Ruční hydraulické lisovací kleště pro lisování kabelových spojek a koncovek v rozsahu 50-400mm².

Technická data:

- Lisovací síla: 105kN
- Lis. rozsah: 50-400mm²(Cu), 35-300mm²(Al)
- Zdvih: 25mm
- Délka: 540mm
- Váha: 6,2Kg
- Balení: plastový kufr (1,4Kg)

Půjčovné 1ks:

100,- Kč/den

(Minimální půjčovné 300,- Kč)



Kleště je možno si zapůjčit na pobočkách v Ostravě a Frýdku-Místku. Zapůjčení na dalších pobočkách je možné po domluvě s vaším obchodním zástupcem.

Uvedené ceny jsou bez DPH. Cena pronájmu je uvedena za jeden pracovní den. Kratší termín není možný. Záloha je plná cena kleští, která Vám bude fakturována. Při vrácení Vám bude vystaven dobropis snížený o půjčovné. Pokud budou kleště vráceny nestandardně poškozené nebo špinavé, nemusí být přijaty a záloha Vám nebude vyplacena.

Aktuální kontakty naleznete zde:

www.argos.cz/kontakt

www.argos.cz

ARGOS

E L E K T R O

VÝPOČTY OSVĚTLENÍ

*Realizujeme návrhy, výpočty
a vizualizace umělého osvětlení.*

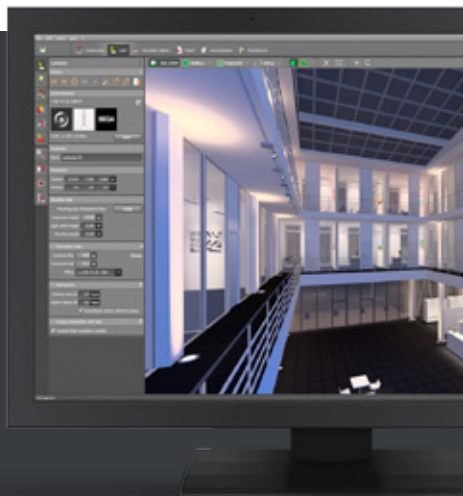

S čím se na nás můžete obrátit?

- osvětlení interiérů budov, kanceláří, skladů a průmyslových prostor, dle ČSN EN 12 464-1 včetně nouzového osvětlení
- osvětlení venkových pracovišť, průmyslových areálů a parkovišť dle ČSN EN 12 464-2
- osvětlení vnitřních a venkovních sportovišť, dle ČSN EN 12193
- výpočty veřejného osvětlení dle ČSN EN 13201

V případě dotazů kontaktujte:



Ing. Petr Běčák
e: petr.becak@argos.cz
m: +420 602 572 820



Šťastný Michal
e: michal.stastny@argos.cz
m: +420 725 928 119

ARGOS

E L E K T R O



Proč ARGOS ELEKTRO?

- **CENOVÉ NABÍDKY ZDARMA**
- **KALKULACE OSVĚTLENÍ**
světelný technik navrhne vhodná svítidla a spočítá kolik na osvětlení ušetříte
- **ODBOBNÁ ŠKOLENÍ**
odborní zástupci a školitelé našich dodavatelů v prostorách našich poboček
- **ARGOS SNÍDANĚ**
snídaně a prezentace sortimentu dodavatelů
- **DOPRAVA ZBOŽÍ ZDARMA**
nákladní doprava, včetně hydraulického ramena a sklápěcí plošiny, až na místo stavby
- **VĚRNOSTNÍ PROGRAM**

Nakupujte také on-line na www.argos.cz

Kde nás najdete?

Ostrava

Na Náhonu 17 ☎ 596 133 728

Opava

U Cukrovaru 14 ☎ 553 732 990

Krnov

Petrovická 61 ☎ 602 720 095

Pardubice

Dražkovice 187 ☎ 466 301 856

Praha - Vestec

Videňská 182 ☎ 244 401 088

Pelhřimov

U Agrostroje 920 ☎ 601 367 862

Karviná

S. Čecha 27 ☎ 596 312 288

Brno

Masná 7b ☎ 548 212 215

Nový Jičín

Beskydská 574 ☎ 724 735 760

Havlíčkův Brod

Jihlavská 92 ☎ 607 098 503

Jeseník

Tovární 1358 ☎ 602 353 193

Hodonín

Brněnská 40 ☎ 606 082 951

Třinec

Ke Stadiónu 83 ☎ 725 567 625

Frýdek-Místek

Na poříčí 3241 ☎ 607 099 084

Uherské Hradiště

Průmyslová 1152 ☎ 777 777 330

Havířov

Jihdentská 1554/1 ☎ 596 440 010

Tábor

Moskevská 2941 ☎ 607 020 213

Vlašské Meziříčí

Hranická 93 ☎ 702 267 950

Nevíte si rady?

Zeptejte se na naší
infolince:

 **800 333 380**

Aktuální kontakty
naleznete na:

www.argos.cz/kontakty