

2026

Požičovňa



DEK
STAVEBNINY

Požičiavanie je u nás jednoduché



PRENÁJOM A VYZDVIHNUTIE V NAŠEJ POŽIČOVNI

- 1** Rovnako ako pri nákupe v predajni aj pri návšteve požičovne zaparkujte na vyznačenom parkovacom mieste.
- 2** Náradie a stroje si môžete vybrať v katalógu a objednať vopred telefonicky, na stránkach dek.sk alebo osobne v požičovni Stavebnín DEK.
- 3** Na pulte požičovne nám nahláste číslo parkovacieho miesta a svoju požiadavku, prípadne číslo vašej objednávky.
- 4** Naši pracovníci vám pri výbere ochotne poradia a náradie predvedú.
- 5** Ak uhradíte predpokladanú dĺžku prenájmu vopred platobnou kartou, neplatíte žiadnu kauciu.
- 6** Ľahké náradie si k autu odnesiete sami, ťažšie stroje vám pomôžeme naložiť.
- 7** Ak máte nejaké otázky alebo nejasnosti ohľadom obsluhy stroja, neváhajte nás kontaktovať. Všetko obratom vyriešime.
- 8** Pri vrátení platíte len skutočnú dobu prenájmu. Pri platbe kartou vám prípadný preplatok vrátime na účet.

Neviete si rady?
Kontaktujte naše
Zákaznícke centrum:

☎ **0911 201 201**
✉ **stavebniny@dek.sk**

Naši operátori sú vám
k dispozícii v pracovných
dňoch 8:00–16:00.

Aktuálne kontakty nájdete na:
dek.sk/kontakty

Obsah

Búranie a vŕtanie	9	A
Kotvenie a spájanie	29	B
Rezanie a delenie	43	C
Brúsenie a hobľovanie	59	D
Hutnenie a zemné práce	69	E
Lešenie a debnenie	75	F
Manipulácia a preprava	81	G
Vybavenie staveniska	87	H
Murovanie a betónovanie	93	I
Čistenie a upratovanie	101	J
Meranie a diagnostika	109	K
Výroba energie	117	L
Vykurovanie a vysušanie	121	M
Zváranie	129	N
Profilovanie a ohýbanie	133	O
Maľovanie	139	P
Starostlivosť o záhradu	143	Q

DEK

POŽIČOVŇA

PROFESIONÁLNE STROJE A ZARIADENIA

Ste stavebná firma, remeselník alebo domáci majster? Ponuka a služby v požičovniach Stavebnín DEK sú prispôsobené všetkým zákazníkom a oblastiam stavebníctva. Našich 19 pobočiek naprieč celej SR je pripravených vám poskytnúť svoje služby.

- moderný a perfektne vybavený strojový park
- dostupnosť strojov v celej SR
- výhodné podmienky prenájmu
- odborný personál a obchodná podpora



Viac informácií na dek.sk/pozicovna alebo v požičovniach Stavebnín DEK

Spotrebný materiál predaj príslušenstva

Spotrebný materiál a príslušenstvo k strojom vám požičiame. V prípade dlhodobého prenájmu alebo záujmu vám spotrebný materiál aj predáme.

Montáž na kľúč Revízie, zaškolenie

Vybavenie stavby vyžadujúce odbornú montáž, revíziu alebo zaškolenie obsluhy vám zabezpečíme na kľúč.

Prenájom bez kaucie pre zmluvných partnerov

Využívajte ďalšiu z výhod registrácie v Stavebninách DEK. Pri platbe kartou si naši zmluvní partneri môžu prenajať náradie bez kaucie.



Vysvetlivky k uvedeným údajom

Skrutkovač AKU

Kód položky: PSK0010



AKU

Prenájom za deň bez DPH	s DPH
10,00	12,00
od 8 dní	
8,00	9,60

Základný akumulátorový vŕtací skrutkovač vhodný na vŕtanie a skrutkovanie do murovacích stavebných materiálov, ocele a dreva.

- typové označenie HILTI SF 4-22 NURON
- hmotnosť 1,3kg
- napájanie AKU 22V
- upínanie nástrojov 3čelustové skľučovadlo 2–13mm
- max. krútiaci moment 64Nm

Piktogramy



Cena prenájmu za deň

Základná cena denného prenájmu, kedy dňom je myslených 24 hodín prenájmu. Účtujeme len skutočnú dobu prenájmu, počas ktorej máte stroj k dispozícii. Deň je základná účtovacia jednotka, ktorá sa ďalej nekráti.

Zľava a cena pri dlhodobom prenájme

Pri dlhodobom prenájme vám ponúkame zľavu z denného prenájmu. Tá je realizovaná percentuálnou zľavou zo základnej dennej sadzby. Dĺžka obdobia, od ktorého je zľava uplatňovaná, je nastavená individuálne pre konkrétny typ alebo skupinu strojov.

Obrázok stroja

Ilustratívny obrázok ponúkaného stroja.

Popis a technické parametre

Popis obvyklého použitia, typ a parametre najčastejšie požičiavaného typu stroja. V prípade konkrétnej výpožičky vám môže byť ponúknutý iný stroj s adekvátnym výkonom.

Vysvetlivky k piktogramom

N

Neúčtujeme nedele

Pri takto označených strojoch vám ponúkame zľavu v podobe neúčtovanej nedele. V prípade prenájmu, ktorý prebieha aj v nedeľu, vám tento deň nebude účtovaný.

4h

Krátka výpožička

Pri strojoch označených týmto piktogramom ponúkame možnosť krátkodobej výpožičky s nadštandardnou zľavou z denného prenájmu. Krátkodobý prenájom do 4 h od zapožičania je účtovaný 60 % základnej dennej sadzby. Rozhoduje čas vytlačený na doklade pri započatí a ukončení nájmu. Cena za krátkodobý prenájom sa nekombinuje s ďalšími zľavami.

↔

Možnosť vrátiť v ktorejkoľvek požičovni

Stroje označené týmto symbolom je možné vrátiť v ľubovoľnej požičovni Stavebnín DEK, nie je nutné ich vracieť do požičovne, z ktorej boli vydané.

Stroje a náradie pre zmluvných partnerov bez kaucie



V požičovniach Stavebnín DEK si naši zmluvní partneri môžu prenajať náradie bez kaucie. Podmienkou výpožičky bez kaucie je úhrada predpokladanej výšky prenájmu platobnou kartou.

Prečo si požičiavať bez kaucie:

- nepotrebujete žiadnu hotovosť
- jednoduché a rýchle vybavenie výpožičky
- pošleme vám upozornenie na blížiaci sa koniec výpožičky
- jednoduché predĺženie prenájmu
- doplatok za opotrebenie strojov, príslušenstva a pohonné hmoty hradíte pri ukončení prenájmu

Pozn.: Pracovník požičovne je oprávnený požadovať od zákazníka úhradu zálohy na prenájom stroja alebo náradia vo výške jeho nadobúdacej ceny, ak dĺžka registrácie zákazníka v Stavebninách DEK s.r.o. je menej ako 6 mesiacov a zároveň zákazník nedosiahol v predchádzajúcom období ročný obrat za prenájom strojov aspoň 200 Eur bez DPH.



Viac informácií na
[dek.sk/
pozicovnabezkaucie](http://dek.sk/pozicovnabezkaucie)
alebo v požičovniach
Stavebnín DEK

Rozšírená ponuka jadrového vrtania



Vo všetkých požičovniach Stavebnín DEK vám ponúkame kvalitnú techniku pre jadrové vrtanie s potrebným príslušenstvom. Navyše v 3 vybraných požičovniach disponujeme rozšírenou ponukou, ktorá zahŕňa širší výber pre náročnejšie projekty.

Jadrové vrtanie:

- ľahké zhotovenie prestupov napríklad pre potrubné rozvody od 18 do 500 mm
- na pobočkách sú na zapožičanie korunky na vrtanie do rôznych materiálov
- jadrovými vrtačkami je možné vrtať z ruky aj zo stojana
- k jadrovým vrtačkám je k dispozícii široká škála príslušenstva
- personál na pobočkách vám odporučí ideálnu zostavu jadrového vrtania pre vaše potreby

Prešov
Trnava
Žilina

Novinky v našej požičovni



Minirýpadlo 4 t

Rýpadlá tejto kategórie zvládnu stredne ťažkú prácu na stavbách a v teréne. Je možné osadiť prídavným zariadením ako je vrták, kladivo alebo lopata.



AKU píla rozbrusovacia 300 mm

Píla na rezanie obrubníkov, kamennej dlažby, rezanie malých otvorov alebo prestupov, rezanie asfaltu alebo kovu. Možné rezanie za sucha i s vodným chladením.

Vrtačka jadrová do priemeru 500 mm

Jadrová vrtačka na vrtanie stredných a veľkých priemerov do 500 mm. Je vybavená výkonným vysokofrekvenčným motorom s elektronicky nastaviteľnými rýchlosťami a funkciou na rýchle zvýšenie výkonu pri vrtaní vo výstuži.

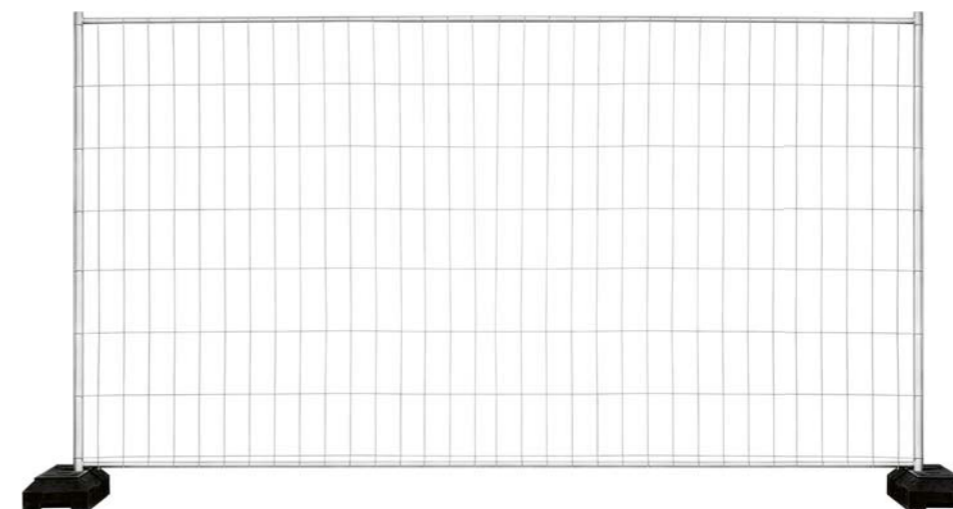

Mobilné oplotenie priehľadné

Priehľadné mobilné oplotenie slúži na ohraničenie staveniska alebo pre rôzne spoločenské akcie. Samotné pletivo je osadené do oceleového rámu. Súčasťou prenájmu sú svorky na spájanie dielcov a pätky na osadenie oplotenia.



Búranie a vŕtanie

kladivá búracie a kombinované
sekáče a vrtáky
vŕtanie jadrové
príslušenstvo pre jadrové vŕtanie

Výber kladiva

Pre výber správneho nástroja si položte nasledujúce dôležité otázky:

- V akej pracovnej zóne budem pracovať väčšinu času?
- S akými podkladovými materiálmi budem pracovať primárne?
- Aký bude približný pomer práce v rámci jednotlivých typov materiálov?
- Aká je hrúbka materiálu?
- Budem prevažne robiť dokončovacie práce, začistovacie práce alebo búrať?

PREHĽAD BÚRACÍCH KLDIV



Porovnanie účinnosti búracích kladív

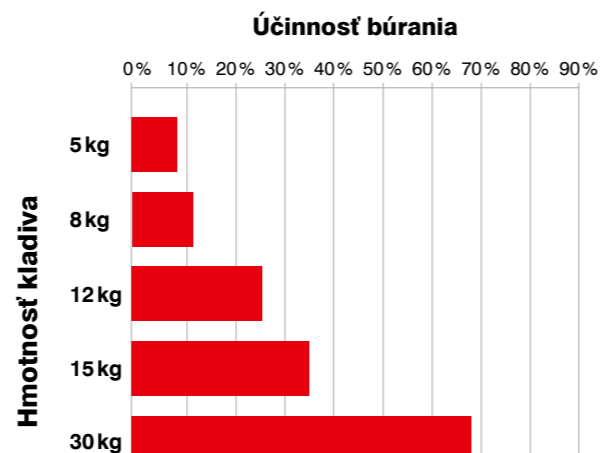

Kladivá búracie



Rôzne typy profesionálnych búracích kladív od ľahkých kladív na práce na stropoch a stenách, odstraňovanie omietok a vysekávanie otvorov až po stredne výkonné kladivá na renováciu všetkých druhov podláh, odstraňovanie dlaždíc a vytváranie prierezov.

Prenájom za deň							od 8 dní			
kód položky	typové označenie	napájanie	hmotnosť	energia príklepu	upínanie nástrojov	bez DPH	s DPH	bez DPH	s DPH	
PSK0225	HILTI TE 500-A36	AKU 36V	7,9kg	7,8J	SDS max	20,00	24,00	17,00	20,40	
PSK0248	HILTI TE 2000-22 NURON	AKU 22V	17,4kg	38,2J	TE-S	28,00	33,60	23,80	28,56	
PSK0117	HILTI TE 300-AVR	230V	3,8kg	3,3J	SDS plus	15,00	18,00	12,75	15,30	
PSK0117	HILTI TE 500-AVR	230V	5,7kg	7,5J	SDS max	15,00	18,00	12,75	15,30	
PSK0118	HILTI TE 700-AVR	230V	7,9kg	11,5J	SDS max	18,00	21,60	15,30	18,36	
PSK0119	HILTI TE 800-AVR	230V	10,6kg	21J	TE-S	20,00	24,00	17,00	20,40	
PSK0120	HILTI TE 1000-AVR	230V	12,5kg	26J	TE-S	22,00	26,40	18,70	22,44	
PSK0121	HILTI TE 2000-AVR	230V	14,5kg	35J	TE-S	25,00	30,00	21,25	25,50	
PSK0122	HILTI TE 3000-AVR	230V	30kg	85J	TE-H28 (šesthran)	28,00	33,60	23,80	28,56	



Kladivá kombinované

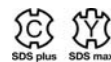

Kombinované a vŕtacie kladivá na vŕtanie do betónu a muriva, ľahké sekacie, dokončovacie práce v interiéroch, elektroinštalačné práce.



Prenájom za deň						od 8 dní			
kód položky	typové označenie	napájanie	hmotnosť	energia príklepu	upínanie nástrojov	bez DPH	s DPH	bez DPH	s DPH
PSK0004	HILTI TE 6-22 NURON	AKU 22V	2,84 kg	2,6 J	SDS plus	17,00	20,40	13,60	16,32
PSK0004	HILTI TE 30-22 NURON	AKU 22V	4 kg	3,8 J	SDS plus	17,00	20,40	13,60	16,32
PSK0279	HILTI TE 50-22 NURON	AKU 22V	5,5 kg	6 J	SDS max	20,00	24,00	16,00	19,20
PSK0252	HILTI TE 60-22 NURON	AKU 22V	6,3 kg	8,1 J	SDS max	22,00	26,40	18,70	22,44
PSK0123	HILTI TE 3-M	230V	3,1 kg	2,5 J	SDS plus	14,00	16,80	12,60	15,12
PSK0123	HILTI TE 7	230V	2,9 kg	1,8 J	SDS plus	14,00	16,80	12,60	15,12
PSK0123	HILTI TE 30-C-AVR	230V	4,2 kg	3,3 J	SDS plus	14,00	16,80	12,60	15,12
PSK0124	HILTI TE 50-ATC-AVR	230V	5,8 kg	5,2 J	SDS max	16,00	19,20	14,40	17,28
PSK0125	HILTI TE 60-ATC-AVR	230V	7,8 kg	7,8 J	SDS max	18,00	21,60	16,20	19,44
PSK0126	HILTI TE 70-ATC-AVR	230V	10 kg	14,5 J	SDS max	20,00	24,00	18,00	21,60



Požičovňa Stavebnín DEK a HILTI uvádza

INOVATÍVNU AKU PLATFORMU NURON



Akumulátorové náradie bez kompromisov – jedna 22V platforma pro všetky stroje

- 22V technológia Nuron výkonom predčí sieťové stroje
- rýchlejšia a efektívnejšia práca na jedno nabitie
- obstojí aj pri najnáročnejších činnostiach pri použití ťažkých búracích kladív aj veľkých píľ
- jednoduchá diagnostika stavu batérie
- kompatibilita batérií so všetkými strojmi z radu Nuron
- veľkosť akumulátora vyberiete podľa daného projektu

Moderná technológia ochráni zdravie vašich zamestnancov

- ATC (aktívna kontrola krútiaceho momentu) minimalizuje riziko pretočenia stroja
- AVR (aktívna redukcia vibrácií) znižuje únavu pri dlhodobom využívaní strojov
- unikátna SensTech™ technológia založená na kontrole kontaktu so strojom pre uhlovú brúsku AG 6D-A22
- väčšina strojov je schopná prevádzky s menšou batériou – ľahší systém









Odporúčaný výber batérie NURON





- odporúčaná batéria, dlhá pracovná doba pri optimálnej hmotnosti
- kompatibilná, ale ťažšie alebo menej pohodlné riešenie
- kompatibilná, ale krátky pracovný čas

		
batéria NURON B22-85 kapacita: 4Ah čas nabitia: cca 30 min	batéria NURON B22-110 kapacita: 5,2Ah čas nabitia: cca 30 min	batéria NURON B22-255 kapacita: 12Ah čas nabitia: cca 60 min

BÚRANIE A VRTANIE

Kladivo AKU vrtacie 3 kg HILTI TE 2-22		●	●	●
Kladivo AKU vrtacie 4 kg HILTI TE 6-22		○	●	●
Kladivo AKU kombinované 3 kg HILTI TE 30-22		○	○	●
Kladivo AKU kombinované 6 kg HILTI TE 60-22		○	○	●
Kladivo AKU búracie 5 kg HILTI TE 500-22		○	○	●
Kladivo AKU búracie 15 kg HILTI TE 2000-22		○	○	● 2 batérie
Nádoba AKU tlaková na vodu HILTI DWP 15-22		○	○	●

KOTVENIE A SPÁJANIE

Skrutkovač SDK HILTI SD 5000-22		●	●	●
Skrutkovač AKU HILTI SF 4-22		●	●	●
Skrutkovač AKU vrtací HILTI SF 6-22		●	●	●
Uťahovač AKU rázový – oceľ, kov HILTI SIW 6-22		○	●	●
Klincovačka AKU – oceľ, betón HILTI BX 3-L22		●	●	●

REZANIE A DELENIE

Brúska AKU uhlová priemer 125 mm HILTI AG 6D-22		○	●	●
Píla AKU chvostovka HILTI SR 6-22		○	●	●
Píla AKU kotúčová na kov HILTI SC 5-ML-22		○	●	●
Píla AKU kotúčová priemer 190 mm HILTI SC 30WR-22		○	●	●

Vrtáky SDS plus a SDS max so 4 reznými hranami

Nároky kladené na vrtáky sú omnoho vyššie ako doposiaľ z dôvodu postupne sa meniaceho zloženia betónu. Bývalo bežné, že sa v minulosti používal vo väčšine prípadov betón do pevnostnej triedy C30. V súčasnosti sa však bežne stretávame aj s vyššími pevnostnými triedami. Nové vrtáky TE-YX so 4 reznými hranami sú tomuto trendu prispôsobené. Robustnejšia hlava vrtáka umožňuje rýchlejšie vrtanie v betóne, a to aj keď je v ceste výstuž.

Výhody

- nová geometria tvrdokovových rezných hrán pre rýchle vrtanie cez výstuž
- dlhšia životnosť
- k dispozícii s priermi 5–28 mm (SDS plus)
- k dispozícii s priermi 12–55 mm (SDS max)



Odporúčaná technika búrania

Umiestnenie sekáča

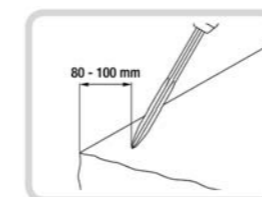

Začínajte so sekáním vo vzdialenosti 80–100 mm od hrany.

Smer sekania

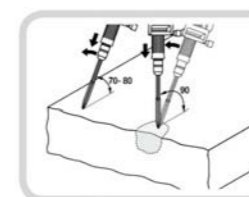

Keď začínate sekať, držte sekáč v 70°–80° uhle k sekanému materiálu a potom ho vylomte vychýlením sekáča kolmo k povrchu.

Výstuž

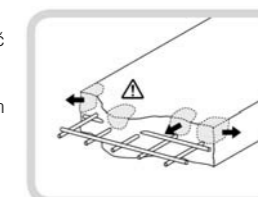

Sekajte vždy v priestore medzi výstužou, nikdy nie nad ňou.

Samoostriaci proces



Otáčaním sekáča v pravidelných intervaloch uľahčíte samoostriaci proces.

Hĺbka sekania

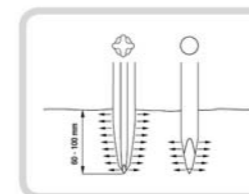

Polygonový tvar: Materiál sa lepšie oddeľuje, a to i vo väčších hĺbkach.

Optimálny prítlak

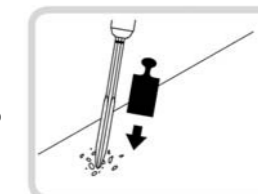

Príliš malý prítlak: sekáč skáče, presnosť sekania je malá. Príliš veľký prítlak: výkon sekania je znížený.

Vrtáky príklepové

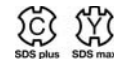

Vhodné na vrtanie s príklepom do vystuženého betónu, vytvrdnutého betónu, muriva.

Prenájom za deň		od 8 dní			
kód položky	uchytienia / priemer / pracovná dĺžka	bez DPH	s DPH	bez DPH	s DPH
PSK0171	SDS plus / 10 mm / 541 mm	8,00	9,60	6,80	8,16
PSK0171	SDS plus / 10 mm / 200 mm	8,00	9,60	6,80	8,16
PSK0171	SDS plus / 12 mm / 200 mm	8,00	9,60	6,80	8,16
PSK0171	SDS plus / 14 mm / 540 mm	8,00	9,60	6,80	8,16
PSK0172	SDS plus / 18 mm / 250 mm	10,00	12,00	8,50	10,20
PSK0172	SDS plus / 20 mm / 400 mm	10,00	12,00	8,50	10,20
PSK0223	SDS max / 16 mm / 1 170 mm	12,00	14,40	10,20	12,24
PSK0173	SDS max / 28 mm / 400 mm	14,00	16,80	11,90	14,28
PSK0173	SDS max / 28 mm / 800 mm	14,00	16,80	11,90	14,28
PSK0173	SDS max / 28 mm / 1 170 mm	14,00	16,80	11,90	14,28
PSK0174	SDS max / 37 mm / 400 mm	16,00	19,20	13,60	16,32
PSK0174	SDS max / 37 mm / 1 170 mm	16,00	19,20	13,60	16,32
PSK0175	SDS max / 55 mm / 400 mm	18,00	21,60	15,30	18,36

Sekáče lopatkové



Lopatkové sekáče slúži na vylamovanie, zarovnávanie, začisťovanie a búranie.

Prenájom za deň		od 8 dní			
kód položky	typ uchytenia	bez DPH	s DPH	bez DPH	s DPH
PSK0166	SDS plus	4,00	4,80	3,20	3,84
PSK0167	SDS max	6,00	7,20	4,80	5,76
PSK0168	TE-S	8,00	9,60	6,40	7,68
PSK0167	SDS max / rýľový	10,00	12,00	8,00	9,60
PSK0168	TE-S / rýľový	8,00	9,60	6,40	7,68

Korunky príklepové SDS max



Na vrtanie otvorov do betónu, muriva, tehál. Nie sú určené na vrtanie do vystuženého betónu.

Prenájom za deň		od 8 dní			
kód položky	uchytienia / priemer	bez DPH	s DPH	bez DPH	s DPH
PSK0176	SDS max / 68 mm	15,00	18,00	12,75	15,30
PSK0176	SDS max / 80 mm	18,00	21,60	15,30	18,36
PSK0176	SDS max / 82 mm	20,00	24,00	16,00	19,20
PSK0176	SDS max / 100 mm	20,00	24,00	17,00	20,40
PSK0176	SDS max / 125 mm	25,00	30,00	21,25	25,50
PSK0176	SDS max / 150 mm	24,00	28,80	20,40	24,48

Rozdiel, ktorý oceníte

SAMOOSTRÍACE SEKÁČE MAXIMÁLNA ŽIVOTNOSŤ A VÝKON

Inovatívny polygónový tvar so samoostriacim sa hrotom

Trvalo vysoký výkon bez potreby ostrenia. Rýchlosť demolácie betónu je väčšia o 30%. Nie je potrebné míňať peniaze a čas na brúsenie.

Predĺžená pracovná časť sekáča

Až 5-krát dlhšia životnosť v porovnaní so štandardnými sekáčmi.

Unikátny materiál

Vyššia odolnosť sekáčov proti lámaniu a zataženiu ohybom.

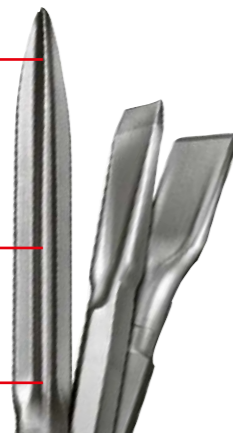

Sekáče ploché a špicaté



Ploché sekáče slúži na sekanie, búracie práce, vylamovanie, dokončovacie a pod. Špicaté sekáče sú vhodné na búranie betónu a muriva. Stály vysoký výkon. Bez potreby ostrenia.

Prenájom za deň		od 8 dní			
kód položky	uchytienia / typ	bez DPH	s DPH	bez DPH	s DPH
PSK0166	SDS plus / špicatý	4,00	4,80	3,20	3,84
PSK0166	SDS plus / plochý	4,00	4,80	3,20	3,84
PSK0167	SDS max / špicatý	6,00	7,20	4,80	5,76
PSK0167	SDS max / plochý	6,00	7,20	4,80	5,76
PSK0167	SDS max / špachtľový	14,00	16,80	11,20	13,44
PSK0168	TE-S / špicatý	8,00	9,60	6,40	7,68
PSK0168	TE-S / plochý	8,00	9,60	6,40	7,68
PSK0169	TE-H28 (šesthran) / špicatý	10,00	12,00	8,00	9,60
PSK0169	TE-H28 (šesthran) / plochý	10,00	12,00	8,00	9,60



Vrtáčka magnetická do ø 50 mm

Kód položky: PSK0288



Prenájom za deň	
bez DPH	s DPH
28,00	33,60
od 8 dní	
22,40	26,88

Vrtáčka na vrtanie do kovu s magnetickým uchytením ku kovovým konštrukciám. Vhodná pre jadrové vývrty aj vrtanie plným vrtákom. Max. ø vrtania korunkou 50mm, vrtákom 23mm.

- typové označenie BOSCH GBM 50-2
- napájanie 230V
- hmotnosť 15kg
- výkon 1200W

Jadrové vŕtanie

DEK požičovňa vám ponúka kompletne zostavy pre jadrové vŕtanie až do priemeru 163 mm.

Kedy potrebujeme jadrové vŕtanie

Jadrové vŕtanie je nevyhnutné pri riešení stavebných prestupov potrubí, vodovodných inštalácií, odpadov, systémov vykurovania a klimatizácií. V existujúcich stavbách sa jadrové vŕtanie často využíva pri tvorbe dodatočných prestupov pre digestory, klimatizácie alebo fotovoltiku. Vŕtať je možné do betónu a armovaného betónu, ako aj do muríva. Vďaka systému kotvenia je možné vŕtať do stien i podláh, a taktiež aj do stropov.



Vŕtanie z ruky alebo zo stojanu

Vŕtať z ruky bez stojanu je možné do priemeru 150 mm s vŕtačkou DD 150, napríklad do dutinového tehlového muríva, plynosilikátov a tam, kde nie je možné z iných dôvodov stabilizovať stojan (únosnosť podkladu, neprístupnosť a pod.). Pre správne vedenie vŕtacej korunky sa odporúča použiť stredový navrtávač rovnakého priemeru ako je priemer tubusu.

Mechanické kotvenie stojana

Stojan poskytuje potrebnú oporu vŕtačky vnikajúcej do vývrtného otvoru pod želaným uhlom. Pre dokonalé vystredenie vŕtaného otvoru je každý stojan vybavený laserovým zameriavačom. Obsluha vŕtačky zo stojana je výrazne komfortnejšia ako pri vŕtaní z ruky. Pre upevnenie stojana k podkladu sa využívajú natlákacie kotvy. Montážny set pre kotvenie stojana je súčasťou jeho výbavy. Na predvŕtanie kotvového bodu môžete využiť 5kg AKU vŕtacie kladivo SDS plus.

POSTUP KOTVENIA

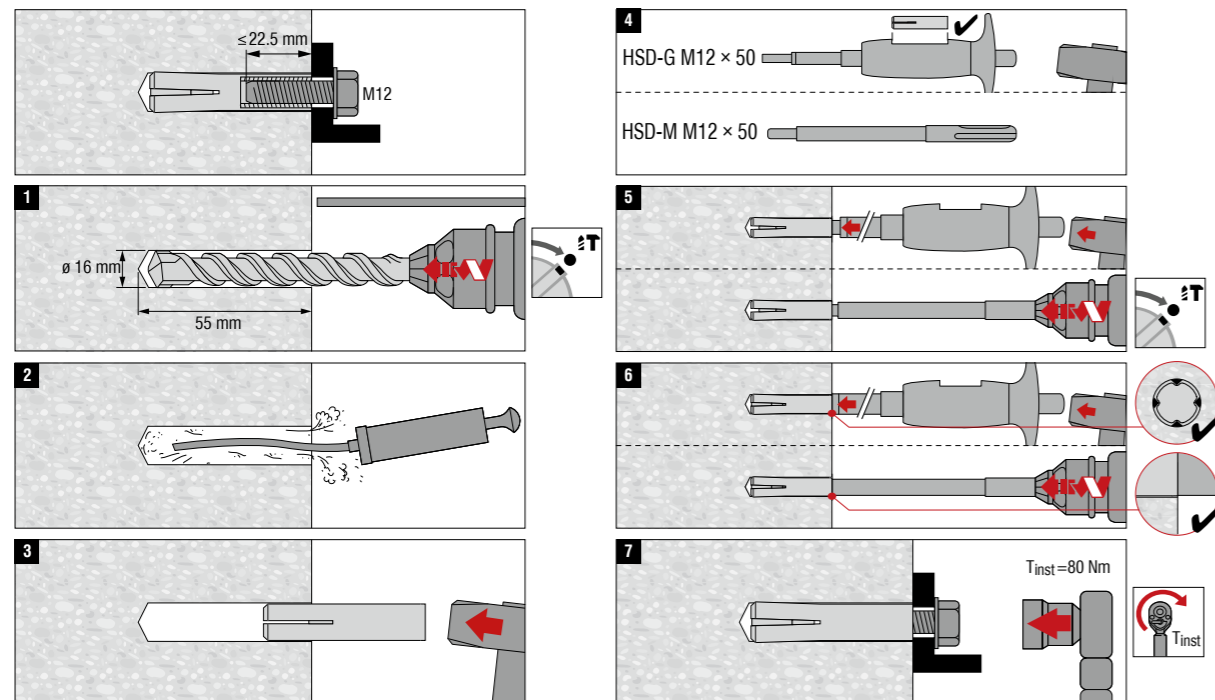

Stabilizácia stojana pomocou vývevy

Tam, kde to charakter podkladu umožňuje, je možné stojan stabilizovať podtlakom pomocou vývevy. Podklad musí byť hladký, čistý a stabilný. Využíva sa predovšetkým na betónovom podklade. Na keramických dlažbách alebo pohľadovom betóne sa zase využíva z dôvodu absencie kotvového otvoru.

Vŕtanie s vodným výplachom

Do betónu a armovaného betónu je potrebné vŕtať s pomocou vodného výplachu. Pre prívod vody môžete použiť štandardné pripojenie na záhradnú hadicu alebo prenosnú nádobu z našej požičovne. Tam, kde to prostredie umožňuje (zvyčajne pri práci na hrubej stavbe), výplach samovoľne odteká. V prípade, že je potrebné výplach zachytávať, môžete využiť odsávací prstenec, napojený na vysávač pre mokré vysávanie alebo recyklátor vody, ktorý umožňuje použiť vodu z výplachu opakovane. Vďaka vodnému výplachu dosiahnete:

- nižšie opotrebovanie a chladenie DIA segmentu
- bezprašné vŕtanie
- vysokú rýchlosť vŕtania

Suché vŕtanie s odsávaním prachu

Suché jadrové vrty môžete realizovať do tehlového muríva a plynosilikátov. Vždy však použite priemyselný vysávač na odsávanie prachu.



Vŕtačka jadrová do ø 150 mm

Kód položky: PSK0038



Prenájom za deň	
bez DPH	s DPH
40,00	48,00
od 8 dní	
30,00	36,00

Stroj zostavy jadrového vŕtania pre ručné vŕtanie i vŕtanie zo stojana. Vŕtanie za sucha i s vodným výplachom. Ideálny pre prestupy potrubia, vodovodných inštalácií, odpadov, systémov vykurovania a klimatizácie.

- typové označenie HILTI DD 150-U
- napájanie 230V
- hmotnosť 8,35 kg
- upínanie nástrojov DD-BI

Stojan pre jadrovú vŕtačku do ø 150 mm

Kód položky: PSK0039



Prenájom za deň	
bez DPH	s DPH
28,00	33,60
od 8 dní	
21,00	25,20

Vŕtací stojan s kombinovanou kotevnou a vákuovou doskou a stĺpikom. Určený pre stroj HILTI DD 150-U. Možnosť vŕtania pod uhlom do 45°. Stojan jadrovej vŕtačky sa používa na vŕtanie do betónu alebo plného muríva.

- typové označenie HILTI DD-ST 150-U CTL
- hmotnosť 5,1 kg

Tubusy DD150



Tubusy jadrového vŕtania pre nasadenie výmenného DIA segmentu. Pracovná dĺžka 400 mm, celková dĺžka 430 mm. Rýchlopínacie koncovky HILTI BI.

Prenájom za deň		od 8 dní			
kód položky	priemer	bez DPH	s DPH	bez DPH	s DPH
PSK0044	52 mm	7,00	8,40	5,95	7,14
PSK0044	82 mm	8,00	9,60	6,80	8,16
PSK0044	102 mm	10,00	12,00	8,50	10,20
PSK0044	132 mm	10,00	12,00	8,50	10,20
PSK0044	162 mm	12,00	14,40	10,20	12,24

Korunky DIA DD150 do armovaného betónu



Korunky pre jadrové vŕtanie. Výmenný DIA modul so segmentom SPX-L pre betón a armovaný betón (vŕtanie za mokra).

Cena za mm			
kód položky	priemer	bez DPH	s DPH
PSK0045	52 mm	13,00	15,60
PSK0045	82 mm	18,00	21,60
PSK0045	102 mm	22,00	26,40
PSK0045	132 mm	28,00	33,60
PSK0045	162 mm	29,00	34,80

Sada príslušenstva pre stojan do ø 150 mm

Kód položky: PSK0040



Prenájom za deň	
bez DPH	s DPH
6,00	7,20
od 8 dní	
4,20	5,04

Súprava príslušenstva pre upevnenie vŕtacích stojanov obsahujúca náradie a pomôcky potrebné pre ukotvenie stojana.

- typové označenie HILTI DD M12S

Kotva s vnútorným závitom



Pre kotvenie stojanov jadrového vŕtania.

Predaj

číslo položky	typ	bez DPH	s DPH
D137N	HKD-D M12x50 – DD150	0,66	0,80

Korunky DIA DD150 do tehly



Korunky pre jadrové vŕtanie. Výmenný DIA modul so segmentom SPX-L pre tehly (vŕtanie za sucha).

Cena za mm			
kód položky	priemer	bez DPH	s DPH
PSK0046	52 mm	11,00	13,20
PSK0046	82 mm	15,00	18,00
PSK0046	102 mm	20,00	24,00
PSK0046	132 mm	24,00	28,80
PSK0046	162 mm	24,00	28,80



Vrtačka jadrová do ø35 mm

Kód položky: PSK0280



Prenájom za deň	
bez DPH	s DPH
50,00	60,00
od 8 dní	
37,50	45,00

Jadrová vrtačka na ručné vrtanie. Vrtanie s vodným výplachom. Ideálna na vrtanie presných prestupov a otvorov pre kotvy do železobetónu, muríva a prírodného kameňa.

- typové označenie HILTI DD 30-W
- napájanie 230V
- hmotnosť 7,6kg
- upínanie nástrojov DD-C

Stojan pre jadrovú vrtačku do ø35 mm

Kód položky: PSK0281



Prenájom za deň	
bez DPH	s DPH
33,00	39,60
od 8 dní	
24,75	29,70

Vrtací stojan s možnosťou kotvenia a vákuovou doskou so stípkikom. Určený pre jadrovú vrtačku DD 30-W.

- typové označenie HILTI DD-ST 30
- hmotnosť 5,2kg

Vrtačka AKU jadrová do ø150 mm

Kód položky: PSK0038



Prenájom za deň	
bez DPH	s DPH
40,00	48,00
od 8 dní	
30,00	36,00

Jadrová vrtačka na ručné vrtanie aj vrtanie zo stojana v priemere do 150 mm. Ideálna pre stojanové vrtanie do betónu s vodným výplachom a ručné vrtanie do muríva za sucha aj s vodným výplachom. Akumulátorová platforma HILTI Nuron.

- typové označenie HILTI DD 150-U-22 NURON
- napájanie AKU 22V
- hmotnosť 7kg
- upínanie nástrojov DD-BI

Tubusy DIA DD150 NURON



Tubusy s integrovanou univerzálnou DIA korunkou na jadrové vrtanie do betónu, armovaného betónu a muríva. Na vrtanie za sucha aj za mokra, z ruky alebo stojana. Určené pre akumulátorovú jadrovú vrtačku HILTI. Upínanie korunky HILTI BI.

Cena za mm			
kód položky	priemer	bez DPH	s DPH
PSK0290	80 mm	25,00	30,00
PSK0290	112 mm	35,00	42,00
PSK0290	132 mm	45,00	54,00
PSK0290	162 mm	55,00	66,00



Korunky DIA DD30 do armovaného betónu



Tubusy jadrového vrtania s integrovanou DIA korunkou so segmentom SPX-T. Na vrtanie za mokra do veľmi abrazívneho betónu a armovaného betónu.

Predaj				
číslo položky	priemer/pracovná dĺžka	bez DPH	s DPH	
N207P	10/150mm	258,00	309,00	
GMW9C	12/150mm	258,00	309,00	
GM5PV	14/150mm	258,00	309,00	
4ZNGC	16/150mm	277,00	332,00	
418P9	18/150mm	277,00	332,00	
0Y1F5	20/150mm	282,00	338,00	
VS4LL	22/300mm	340,00	407,00	
SHT3M	24/300mm	352,00	422,00	
UBVM2	28/300mm	352,00	422,00	



Pumpa vákuová – výveva

Kód položky: PSK0282



Prenájom za deň	
bez DPH	s DPH
28,00	33,60
od 8 dní	
21,00	25,20

Výveva pre všetky diamantové vrtacie zariadenia bez nutnosti vrtania a kotvenia. S vysokou kapacitou odsávania a nízkou hmotnosťou.

- typové označenie HILTI DD VP-U 230V
- napájanie 230V
- hmotnosť 9kg



Vŕtačka jadrová do ø350 mm

Kód položky: PSK0047



Prenájom za deň	
bez DPH	s DPH
55,00	66,00
od 8 dní	
41,25	49,50

Motor zostavy jadrového vŕtania na vŕtanie veľkých priemerov zo stojana. Ideálne pre prestupy kanalizácie, potrubia, vzduchotechniky. Jednoduchá manipulácia, zrozumiteľné a jednoduché ovládanie vďaka kontrole vŕtania v reálnom čase.

- typové označenie HILTI DD 250
- napájanie 230V
- hmotnosť 15,3kg
- upínanie nástrojov DD-BL

Stojan pre jadrovú vŕtačku do ø350 mm

Kód položky: PSK0048



Prenájom za deň	
bez DPH	s DPH
33,00	39,60
od 8 dní	
24,75	29,70

Vŕtací stojan pre vŕtačku DD 250. Možnosť vŕtania pod uhlom do 45°. Dva prevody posunu pre pohodlné vŕtanie za všetkých podmienok. Stojan jadrovej vŕtačky sa používa na vŕtanie do betónu alebo plného muríva, fixácia stojana pomocou kotvy.

- typové označenie HILTI DD-HD 30
- hmotnosť 18,3kg

Sada príslušenstva pre stojan do ø350 mm

Kód položky: PSK0049



Prenájom za deň	
bez DPH	s DPH
10,00	12,00
od 8 dní	
7,00	8,40

Sada príslušenstva na pripavenie vŕtacích stojanov pomocou hmoždínok M16.

- typové označenie HILTI DD M16

Kotva s vnútorným závitom



Pre kotvenie stojanov jadrového vŕtania.

Predaj		bez DPH	s DPH
číslo položky	typ		
57XPR	HKV M16x65 - DD250	0,82	0,99

Tubusy DD250



Tubusy jadrového vŕtania pre nasadenie výmenného DIA segmentu. Pracovná dĺžka 400 mm, celková dĺžka 430 mm. Rýchlopínacie koncovky HILTI BL.

Prenájom za deň		od 8 dní	
kód položky	priemer	bez DPH	s DPH
PSK0050	152 mm	12,00	14,40
PSK0050	202 mm	14,00	16,80
PSK0050	250 mm	18,00	21,60

Korunky DIA s tubusom DD250 do armovaného betónu



Tubusy jadrového vŕtania s integrovanou DIA korunkou. Na vŕtanie do betónu a armovaného betónu. Rýchlopínacie koncovky HILTI BL.

Cena za mm		bez DPH	s DPH
kód položky	priemer		
PSK0052	300 mm	90,00	108,00
PSK0052	350 mm	100,00	120,00

Korunky DIA DD250 do armovaného betónu



Korunky pre jadrové vŕtanie. Výmenný DIA modul so segmentom SPX-L pre betón a armovaný betón (vŕtanie za mokra).

Cena za mm		bez DPH	s DPH
kód položky	priemer		
PSK0051	102 mm	24,00	28,80
PSK0051	152 mm	30,00	36,00
PSK0051	162 mm	30,00	36,00
PSK0051	182 mm	32,00	38,40
PSK0051	202 mm	35,00	42,00
PSK0051	250 mm	45,00	54,00

Predĺženie jadrovej vŕtacej korunky



Predĺženie jadrovej vŕtacej korunky. Prepája vŕtaciú korunku s vŕtačkou HILTI bez použitia ďalších nástrojov.

Prenájom za deň		bez DPH	s DPH
kód položky	typ		
PSK0042	predĺženie tubusu DD150 - 300 mm	10,00	12,00
PSK0291	predĺženie tubusu DD250/350 - 300 mm	12,00	14,40

Vŕtačka jadrová do ø500 mm

Kód položky: PSK0302



Prenájom za deň	
bez DPH	s DPH
60,00	72,00
od 8 dní	
51,00	61,20

AKU

Jadrová vŕtačka na vŕtanie stredných a veľkých priemerov do 500 mm zo stojana. Ideálna pre prestupy kanalizácie, potrubia, vzduchotechniky. Je vybavená výkonným vysokofrekvenčným motorom s elektronicky nastaviteľnými rýchlosťami a funkciou na rýchle zvýšenie výkonu pri vŕtaní vo výstuži. Vŕtačka je kompatibilná s automatickým posuvom do vrtu HILTI DD AF-CA.

- typové označenie HILTI HILTI DD 350-CA
- napájanie 230V
- hmotnosť 14 kg
- upínanie nástrojov DD-BL

Nádoba AKU na vodu

Kód položky: PSK0240



Prenájom za deň	
bez DPH	s DPH
18,00	21,60
od 8 dní	
14,40	17,28

Akumulátorová nádrž na vodu na rezanie/vŕtanie za mokra.

- typové označenie HILTI DWP 15-22 NURON
- napájanie AKU 22V



i

Akumulátorové zariadenie na odsávanie vody a kalu

- zabezpečuje prívod vody k strojom, tam kde nie je dostupná
- výdrž batérie až 3h, objem nádrže 15l, voda v nádrži nie je pod tlakom
- samoregulácia čerpadla, pri dlhšej nečinnosti sa čerpadlo automaticky vypne
- jednoduchá preprava – teleskopická rukoväť a robustné kolieska
- vhodné pre vŕtanie do priemeru 200mm a na rezanie s rozbrusovacími píliami



i

Výhody systému recyklácie vody pre jadrové vŕtanie

- zabezpečuje vodu pre jadrové vŕtanie tam, kde nie je dostupná
- udržuje pracovisko čisté
- funguje so všetkými diamantovými jadrovými vŕtacími strojmi HILTI
- jednoduchý proces likvidácie – všetok kal je zachytený vo filtračnom vaku
- funguje v 3 režimoch – recyklácia, vysávanie a prívod vody
- poskytuje až jeden deň vodnej sebestačnosti pre diamantové jadrové vŕtanie s vodným výplachom



Recyklátor vody

Kód položky: PSK0041



Prenájom za deň	
bez DPH	s DPH
30,00	36,00
od 8 dní	
22,50	27,00

Samostatná jednotka na prívod chladiacej vody ako aj zachytávanie a filtráciu odpadovej vody od diamantových vŕtacích systémov.

- typové označenie HILTI DD-WMS 100
- napájanie 230V
- hmotnosť 22,5 kg

Filtračný sáčok pre recyklátor vody



Filtračný sáčok pre systém recyklácie vody HILTI DD-WMS 100.

Predaj

číslo položky	typ	bez DPH	s DPH
XF3XB	filtračný sáčok	20,39	24,47



Kotvenie a spájanie

skrutkovače AKU
klincovačky plynové
prístroje vsadzovacie
prístroje vytlačacie
aplikátory fasádnych hmoždínok

Skrutkovač AKU

Kód položky: PSK0010



Prenájom za deň	
bez DPH	s DPH
12,00	14,40
od 8 dní	
9,60	11,52

Základný akumulátorový vrtací skrutkovač vhodný na vrtanie a skrutkovanie do murovacích stavebných materiálov, ocele a dreva.

- typové označenie HILTI SF 4-22 NURON
- hmotnosť 1,3 kg
- napájanie AKU 22V
- upínanie nástrojov 3čelustové skľučovadlo 2–13 mm
- max. krútiaci moment 64 Nm

AKU

Skrutkovač AKU sadrokartonársky

Kód položky: PSK0011



Prenájom za deň	
bez DPH	s DPH
15,00	18,00
od 8 dní	
11,25	13,50

Akumulátorový skrutkovač na upevňovanie SDK dosiek ku kovovým alebo dreveným konštrukciám na stenách a stropoch.

- typové označenie HILTI SD 5000-22 NURON
- hmotnosť 1,1 kg
- napájanie AKU 22V
- upínanie nástrojov vnútorný šesťhran 1/4"
- max. krútiaci moment 7 Nm

AKU

Skrutkovač AKU rázový do betónu, kovu

Kód položky: PSK0008



Prenájom za deň	
bez DPH	s DPH
17,00	20,40
od 8 dní	
14,45	17,34

Rázový ťahovač pre vrtanie a ťahovanie do betónu a kovu. Vysoká kapacita akumulátora. Osadzovanie HUS upevňovacích skrutiek s priemerom 10–14 mm do betónu. Ťahovanie a uvoľňovanie matíc a skrutiek s veľkosťou M12 – M24.

- typové označenie HILTI SIW 8-22 1/2" NURON
- hmotnosť 2,4 kg
- napájanie AKU 22V
- upínanie nástrojov 1/2", štvorhranné
- max. krútiaci moment 1000 Nm

AKU

Skrutkovač AKU rázový do dreva

Kód položky: PSK0009



Prenájom za deň	
bez DPH	s DPH
17,00	20,40
od 8 dní	
13,60	16,32

Rázový ťahovač pre vrtanie a ťahovanie do dreva. Vysoká kapacita akumulátora. Zabudované LED svetidlo osvetľuje pracovnú plochu.

- typové označenie HILTI SID 4-22 NURON
- hmotnosť 0,85 kg
- napájanie AKU 22V
- upínanie nástrojov 1/4", šesťhranná stopka (HEX), s aretáciou
- max. krútiaci moment 186 Nm

AKU



Klincovačka plynová

Kód položky: PSK0061



Prenájom za deň	
bez DPH	s DPH
20,00	24,00
od 8 dní	
15,00	18,00

Plynová klincovačka pre strechárske práce, drevostavby, nastrefovanie strešných lát a montáž dreveného opláštenia. Nastavenie hĺbky osádzania, osadzuje klince s dĺžkou až 90 mm.

- typové označenie HILTI GX 90-WF
- hmotnosť 3,7 kg
- energia príklepu 85 J
- dĺžka klincov 50–90 mm

Klince pre plynovú klincovačku HILTI GX 90-WF

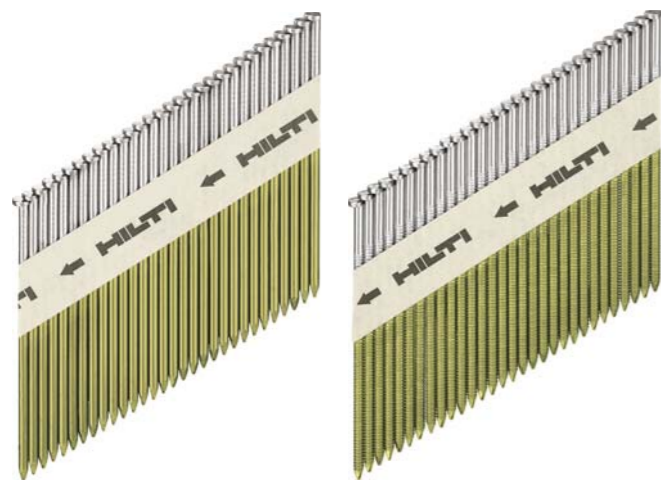

Oceľové bez povrchovej úpravy. Sada 1000ks + plyn GC32.

Predaj		bez DPH	s DPH
číslo položky	rozmery / typ		
2VK12	2,8×51 mm / hladké	38,54	46,25
25PUS	2,8×51 mm / profilované	39,49	47,39
67CU0	2,8×63 mm / hladké	40,17	48,21
DX6RB	2,8×63 mm / profilované	40,96	49,16
8BLJM	2,8×70 mm / hladké	43,74	52,49
R49UP	2,8×70 mm / profilované	44,54	53,45
423CW	3,1×90 mm / hladké	56,47	67,77
SSLA5	3,1×90 mm / profilované	58,46	70,16

SPOTREBNÝ MATERIÁL HILTI

NA PREDAJ V POŽIČOVNIACH STAVEBNÍN

- vrtáky
- jadrové vrtanie
- sekáče a špice
- pílové kotúče
- klince pre priame vsadzovanie a skrutky do sadrokartónu



Prístroj AKU vsadzovací

Kód položky: PSK0012



Prenájom za deň bez DPH		s DPH	
28,00		33,60	
od 8 dní			
23,80		28,56	

Akumulátorový vsadzovací prístroj na inštaláciu káblov, potrubí a závitových tyčí do betónu, ocele a muriva. Ideálny na montáž príchytiek, svoriek a pásov pre elektrické a TZB rozvody, spájanie kovových konštrukcií medzi sebou a ich pripevňovanie k podkladu.

- typové označenie HILTI BX 4-22 ME NURON
- hmotnosť 4 kg
- napájanie AKU 22V
- dĺžka pripevňovacieho prvku 14–45 mm

Klince pre AKU klincovačku HILTI BX 4-22 ME – páskované



Na nastreľovanie betónu a muriva – plná vápencová tehla, betónové tvárnice naplnené škárovacou hmotou. Minimálna hrúbka podkladu: betón 60 mm, oceľ 4 mm.

Predaj			
číslo položky	rozmery / materiál / balenie	bez DPH	s DPH
5J2AL	14 mm / oceľ / 400 ks	136,00	164,00
T7F66	17 mm / mäkký a tvrdý betón, murivo / 400 ks	136,00	164,00
SW931	20 mm / mäkký a tvrdý betón, murivo / 400 ks	136,00	164,00
8UNFH	24 mm / mäkký a tvrdý betón, murivo / 400 ks	144,00	173,00
JCP9S	32 mm / mäkký betón, murivo / 1 000 ks	160,00	192,00



SDK profily



Káble a elektrorozvody

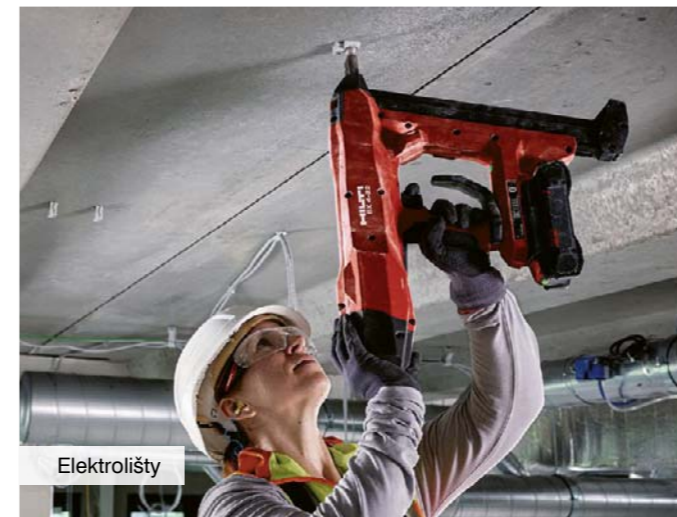

Elektrolišty



Káblové trasy



JEDNODUCHÁ KÁBLOVÁ PRÍCHYTKA

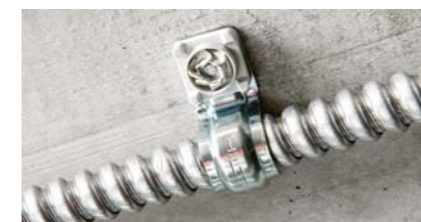

Pripevňovanie pružných a pevných elektrických káblov, elektrických vedení, vodovodných alebo kúrenárskych rúrok

DVOJITÁ KÁBLOVÁ PRÍCHYTKA



Pripevňovanie elektrických káblov, elektrických vedení, vodovodných alebo kúrenárskych rúrok

UNIVERZÁLNA PRÍCHYTKA NA KÁBLOVÚ PÁSKU



Upevňovanie elektrických káblov, pripevňovanie pružného alebo pevného káblového vedenia

PRÍCHYTKA KÁBLOVEJ PÁSKY



Pripevňovanie pružných a pevných elektrických káblov, elektrických vedení, vodovodných alebo kúrenárskych rúrok

ŠPECIÁLNA KÁBLOVÁ PRÍCHYTKA

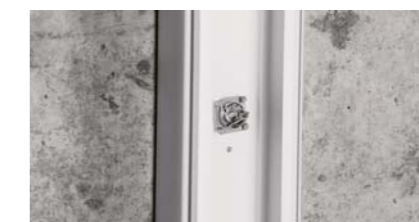

Pripevňovanie káblových lišt a krabíc

KÁBLOVÁ SVORKA



Pripevňovanie rúrok káblového vedenia



Prístroj vsadzovací prachový N

Kód položky: PSK0107



Prenájom za deň	
bez DPH	s DPH
35,00	42,00
od 8 dní	
28,00	33,60

Prístroj na pripevňovanie trapézových plechov na oceľ a univerzálne pripevňovanie na oceľ. Možno pripevňovať aj drevo a kovové plechy k betónu a oceli.

- typové označenie HILTI DX 6
- hmotnosť 3,64 kg
- energia príklepu 335 J
- dĺžka klincov 13–72 mm

Klince pre prachový vsadzovací prístroj HILTI DX 6 – páskované



Na nastreľovanie do ocele a betónu. Minimálna hrúbka podkladu: oceľ 6 mm, betón 800 mm. Balenie 100 ks.

Predaj		bez DPH	s DPH
číslo položky	rozmery / typ		
67RX6	16 mm / X-U betón, oceľ	62,95	75,54
A6WFH	34 mm / X-P betón	61,00	73,20

Príslušenstvo pre prachový vsadzovací prístroj HILTI DX 6



Príslušenstvo na predaj, nutné zakúpiť ako spotrebný materiál – piest a zastavovací krúžok nie sú súčasťou prenájmu stroja.

Predaj		bez DPH	s DPH
číslo položky	typ		
G27K9	piest X-6-5-P8	60,06	72,08
9CNW5	zastavovací krúžok	23,45	28,14

Náboje pre prachový vsadzovací prístroj HILTI DX 6



Prachom poháňané, pripevňovanie profilovaných kovových plechov pri zastrešení a opláštení. Balenie 10 ks/pás.

Predaj		bez DPH	s DPH
číslo položky	typ		
W3CN7	titanium	4,15	4,98
ONR4Z	čierna	4,15	4,98

i

Maximálna všestrannosť



HLAVA PRE JEDNOTLIVÉ KLINCE



HLAVA PRE PÁSKOVANÉ KLINCE



HLAVA PRE NASTREĽOVANIE FASÁDNYCH KOTIEV HILTI



Prístroj vsadzovací prachový N 4h +

Kód položky: PSK0107



Prenájom za deň	
bez DPH	s DPH
35,00	42,00
od 8 dní	
28,00	33,60

Prístroj na pripevňovanie trapézových plechov na oceľ a univerzálne pripevňovanie na oceľ. Možno pripevňovať aj drevo a kovové plechy k betónu a oceli.

• typové označenie	HILTI DX 76 MX
• hmotnosť	4,35 kg
• energia príklepu	563 J
• dĺžka klincov	19–21 mm

Klince pre prachový vsadzovací prístroj HILTI DX 76 MX – páskované



Na nastreňovanie do ocele a betónu. Minimálna hrúbka podkladu: oceľ 6 mm, betón 800 mm. Balenie 100ks.

Predaj		bez DPH	s DPH
číslo položky	rozмеры / typ		
MD5J6	24 mm / oceľ	5,00	6,00
8J2VA	26 mm / oceľ	4,84	5,81

Príslušenstvo pre prachový vsadzovací prístroj HILTI DX 76 MX

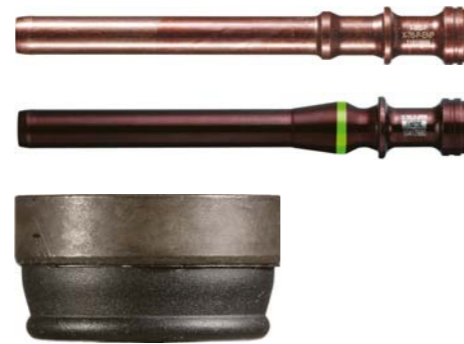

Príslušenstvo na predaj, nutné zakúpiť ako spotrebný materiál – piest a zastavovací krúžok nie sú súčasťou prenájmu stroja.

Predaj		bez DPH	s DPH
číslo položky	typ		
3RUT7	piest X-76-P-ENP	144,00	172,00
6M8YW	piest X-76-P-ENP2K	144,00	172,00
P2P7X	zastavovací krúžok	49,54	59,45

Nábojky pre prachový vsadzovací prístroj HILTI DX 76 MX



Prachom poháňané, pripevňovanie profilovaných kovových plechov pri zastrešení a opláštení. Balenie 10ks/pás.

Predaj		bez DPH	s DPH
číslo položky	typ		
3RLG3	červená/5	3,12	3,75



Fasádne profily



Strešné profily

Spriahnuté stropné dosky

Prístroj AKU vytlačací na chemické kotvy

Kód položky: PSK0013



AKU

Prenájom za deň	
bez DPH	s DPH
18,00	21,60
od 8 dní	
15,30	18,36

Prístroj na aplikáciu chemických kotiev na upevnenie kotevných skrutiek a výstuží do betónu a muriva s regulátorom dávkovania injektáže pre presné a riadené vytlačanie.

- typové označenie HILTI HDE 500-A22
- napájanie AKU 22V

Prístroj vytlačací na chemické kotvy

Kód položky: PSK0249



Prenájom za deň	
bez DPH	s DPH
15,00	18,00
od 8 dní	
12,75	15,30

Ručný prístroj na aplikáciu chemických kotiev na upevnenie kotevných skrutiek a výstuží do betónu a muriva.

- typové označenie HILTI HDM 500

Prístroj AKU nitovací

Kód položky: PSK0224



AKU

Prenájom za deň	
bez DPH	s DPH
15,00	18,00
od 8 dní	
12,75	15,30

Akumulátorový nitovací stroj vhodný na upevňovanie nitov do fasádových panelov, oceľových konštrukcií, systémov vzduchotechniky a pod. Pre trhacie nity s driekom 2,4/3,2/4/4,8 alebo 5 mm pre hliníkové nity.

- typové označenie HILTI RT 6-A22
- hmotnosť 1,65 kg
- napájanie AKU 22V

Set montážny STR

Kód položky: PSK0142



Prenájom za deň	
bez DPH	s DPH
8,00	9,60
od 8 dní	
6,40	7,68

Montážny nadstavec pre zapustenú montáž kotiev Ejothem STR U 2G so zátkami Ejothem STR. Sada obsahuje Ejothem STR-tool 2GS, prídavné rezné plechy, imbusový kľúč a montážne nadstavce pre všetky prípady použitia.

- typové označenie EJOT STR-Tool 2G montážny set

Prístroj AKU vytlačací škárovací

Kód položky: PSK0014



AKU

Prenájom za deň	
bez DPH	s DPH
15,00	18,00
od 8 dní	
12,75	15,30

AKU vytlačacia pištoľ na vstrekovanie lepiacej hmoty na upevnenie kotviacich a armovacích tyčí do betónu a muriva. Určená pre kartuše aj na vytlačanie zo salámy. Vhodná pre aplikáciu akrylátových tmelov a lepiacich hmôt, protipožiarých, zvukotesných a expanzných škárových tmelov.

- typové označenie HILTI CD 4-A22
- napájanie AKU 22V

Kliešte AKU lisovacie hydraulické na potrubie

Kód položky: PSK0036



AKU

Prenájom za deň	
bez DPH	s DPH
25,00	30,00
od 8 dní	
21,25	25,50

Akumulátorový lisovací prístroj na lisovanie kovových a plastových potrubí do 110mm.

- typové označenie HILTI NPR 32-A
- hmotnosť 2,22 kg

Nástroj osadzovací HTH (100–200 mm)

Kód položky: PSK0156



Prenájom za deň	
bez DPH	s DPH
10,00	12,00
od 8 dní	
8,00	9,60

Osadzovací nástroj pre montáž fasádnych hmoždínok HILTI HTH.

- typové označenie HILTI HTH SW1

Nástroj osadzovací HTH (180–360 mm)

Kód položky: PSK0156



Prenájom za deň	
bez DPH	s DPH
10,00	12,00
od 8 dní	
8,00	9,60

Osadzovací nástroj pre montáž fasádnych hmoždínok HILTI HTH.

- typové označenie HILTI HTH SW2





Rezanie a delenie

píly ručné AKU a elektrické
píly rozbrusovacie a prerezávacie
kotúče
píly stolové
píly pokosové
píly AKU ponorné
píly kotúčové
rezačky EPS
rezačky obkladov

Brúsky uhlové



Uhlové brúsky na rezanie a brúsenie ocele a minerálnych materiálov. Sú ideálne na rezanie, hrubé a jemné brúsenie kovov a minerálnych materiálov, renováciu špár aj na odstránenie náterov z betónu a omietky.

Prenájom za deň						od 8 dní			
kód položky	typové označenie	napájanie	priemer kotúča	hmotnosť	max. počet otáčok / min	bez DPH	s DPH	bez DPH	s DPH
PSK0022	HILTI AG 125-13S	230V	125 mm	2,3 kg	11 500	15,00	18,00	12,00	14,40
PSK0026	HILTI AG 125-19SE	230V	125 mm	2,5 kg	11 500	15,00	18,00	12,00	14,40
PSK0002	HILTI AG 6D-22 NURON	AKU 22V	125 mm	2,7 kg	8 500	18,00	21,60	14,40	17,28
PSK0023	HILTI AG 230-24D	230V	230 mm	6,5 kg	6 500	18,00	21,60	14,40	17,28

Kotúče DIA pre uhlové brúsky



Rezanie, úprava veľkosti a tvaru širokej škály minerálnych stavebných materiálov, najmä betónu, vystuženého betónu, muríva a prírodného kameňa.

Cena za mm			
kód položky	priemer/určenie	bez DPH	s DPH
PSK0162	125 mm / univerzál	10,00	12,00
PSK0162	230 mm / univerzál	15,00	18,00

Korunky DIA DRY



Diamantové korunky na vrtanie otvorov za sucha do keramických dlaždíc, mramoru, žuly pomocou uhlovej brúsky. Upínací systém M14.

Prenájom za deň			
kód položky	priemer	bez DPH	s DPH
PSK0241	20 mm	14,00	16,80
PSK0241	35 mm	18,00	21,60
PSK0241	50 mm	24,00	28,80
PSK0241	68 mm	28,00	33,60

Píla AKU chvostová



Kód položky: PSK0007



Prenájom za deň	
bez DPH	s DPH
18,00	21,60
od 8 dní	
14,40	17,28

Chvostová píla určená na rezanie dreva, kovu a plastu. Je vhodná na vyrezávanie okenných rámov aj búracie práce. Nie je vhodná na rezanie tehál, betónu, prírodného kameňa alebo dlaždíc.

- typové označenie HILTI SR 6-22
- napájanie AKU 22V
- hmotnosť 3,1 kg

Náradie multifunkčné



Kód položky: PSK0150



Prenájom za deň	
bez DPH	s DPH
15,00	18,00
od 8 dní	
12,00	14,40

Náradie na rezanie, brúsenie, škrabanie, frézovanie, vypíľovanie a leštenie celej škály materiálov. S nastavcom na odsávanie prachu.

- typové označenie HILTI SMT 6-22
- hmotnosť 1,3 kg
- napájanie AKU 22V

List pílový pre chvostovú pílu



Kód položky: PSK0164



Prenájom za deň	
bez DPH	s DPH
6,00	7,20
od 8 dní	
4,80	5,76

Pílový list do chvostovej píly, špecifikácia podľa druhu rezaného materiálu.

- typové označenie HILTI SPX 45 2 (1) brick
- určenie na murivo

Príslušenstvo pre multifunkčné náradie HILTI SMT



Príslušenstvo na predaj, nutné zakúpiť ako spotrebný materiál.

Predaj			
číslo položky	typ / materiál	bez DPH	s DPH
34SCW	ponorný list 50 mm / drevo	14,66	17,60
2VL7V	ponorný list 50 mm / drevo, kov	38,26	45,92
V69K6	ponorný list 80 mm / drevo, kov	23,95	28,74
8BFV2	segmentový kotúč 85 mm / drevo, kov, lepidlá	26,35	31,62
43W36	pílový kotúč 85 mm / drevo, kov, lepidlá	40,65	48,78
P2LTM	škrabka 52 mm / lepidlá, farby	15,34	18,41
9CTHW	brúsny papier P80, 120, 240 sada	9,99	11,99
T3KYJ	brúsna podložka 90 mm / drevo, nátery, malta	38,09	45,71



Píla AKU rozbrusovacia

Kód položky: PSK0233



AKU

Prenájom za deň	
bez DPH	s DPH
25,00	30,00
od 8 dní	
21,25	25,50

Akumulátorová píla na rezanie obrubníkov, kamennej dlažby, rezanie malých otvorov alebo prestupov, rezanie asfaltu alebo kovu. Možné rezanie za sucha i s vodným chladením.

- typové označenie HILTI DSH 700-22 NURON
- hmotnosť 13,3kg
- max. hĺbka rezu 90° 120mm

Píla AKU rozbrusovacia

Kód položky: PSK0233



AKU

Prenájom za deň	
bez DPH	s DPH
25,00	30,00
od 8 dní	
21,25	25,50

Akumulátorová píla na rezanie obrubníkov, kamennej dlažby, rezanie malých otvorov alebo prestupov, rezanie asfaltu alebo kovu. Možné rezanie za sucha i s vodným chladením.

- typové označenie HILTI DSH 600-22 NURON
- hmotnosť 12,2kg
- max. hĺbka rezu 90° 120mm

Kotúče DIA pre rozbrusovacie píly



Rezanie asfaltu, čerstvého betónu a betónových tvárnic.

Cena za mm			
kód položky	priemer/určenie	bez DPH	s DPH
PSK0159	300 mm / univerzál	20,00	24,00
PSK0159	305 mm / univerzál	18,00	21,60
PSK0159	400 mm / univerzál	30,00	36,00
PSK0159	400 mm / asfalt	40,00	48,00

Píla prerezávacia ø 230 mm

Kód položky: PSK0027



Prenájom za deň	
bez DPH	s DPH
25,00	30,00
od 8 dní	
20,00	24,00

Elektrická prerezávacia píla na rezanie hlbokých otvorov v murive a betóne. Možnosť rezať veľmi blízko steny alebo podlahy. Na rezanie s vodným výplachom.

- typové označenie HUSQVARNA K4000 Cut-n-Break
- napájanie 230V
- hmotnosť 8 kg
- max. hĺbka rezu 90° 400mm

Píla rozbrusovacia elektrická ø 300 mm

Kód položky: PSK0027



Prenájom za deň	
bez DPH	s DPH
25,00	30,00
od 8 dní	
20,00	24,00

Rozbrusovacia píla s odsávaním prachu na rezanie železobetónu, žuly, obrubníkov, stavebných dosiek, tehál a murovacích tvárnic. Ideálna pre vyrezávanie a zväčšovania montážnych otvorov pre okná, dvere a šachty.

- typové označenie HILTI DCH 300 DLX
- napájanie 230V
- hmotnosť 9,4kg
- max. hĺbka rezu 90° 120mm

Píla rozbrusovacia benzínová ø 400 mm

Kód položky: PSK0058



Prenájom za deň	
bez DPH	s DPH
30,00	36,00
od 8 dní	
24,00	28,80

Rozbrusovacia píla na rezanie obrubníkov, kamennej dlažby, kanalizačných potrubí, na rezanie malých otvorov alebo prestupov, rezanie asfaltu alebo kovu. Možné rezanie za sucha i s vodným chladením.

- typové označenie HILTI DSH 900
- hmotnosť 11,9kg
- max. hĺbka rezu 90° 150mm
- palivo Natural 95 MIX (pomer 1 : 50)

Kotúč DIA pre prerezávaciu pílu

Kód položky: PSK0159



Cena za mm	
bez DPH	s DPH
30,00	36,00

Diamantový rezný kotúč pre prerezávaciu pílu HUSQVARNA Cut-n-break. Je určený na rezanie betónu a železobetónu.

- typové označenie HUSQVARNA EL 10 CrB
- určenie vystužený betón, kameň
- ø kotúča 230mm



Fréza drážkovacia

Kód položky: PSK0026



Prenájom za deň bez DPH	s DPH
18,00	21,60
od 8 dní	
14,40	17,28

Náradie na vyrezávanie drážok vo všetkých bežných murovacích materiáloch ako betón, tehla, kameň a pod.

- typové označenie HILTI DCH 150-SL
- pracovná šírka 50mm
- max. hĺbka rezu 90° 50mm
- ø kotúča 150mm

Kotúč DIA pre drážkovacie frézy

Kód položky: PSK0157



Cena za mm bez DPH	s DPH
12,00	14,40

Rezanie, úprava veľkosti a tvaru širokej škály minerálnych stavebných materiálov, najmä betónu, vystuženého betónu, muriva a prírodného kameňa.

- typové označenie HILTI SP-SL 150
- určenie univerzál
- ø kotúča 150mm

Píla stolová ø400 mm

Kód položky: PSK0059



Prenájom za deň bez DPH	s DPH
25,00	30,00
od 8 dní	
20,00	24,00

Presná a výkonná stolová píla pre rez pod uhlom 0° až 45°. Určená na rezanie kameňa a prírodného kameňa, žuly, mramoru, betónovej dlažby a tehál.

- typové označenie BATTIPAV ELITE 80S
- napájanie 230V
- hmotnosť 73kg
- max. dĺžka rezu 800mm
- max. hĺbka rezu 90° 110mm

Píla stolová ø700 mm

Kód položky: PSK0060



Prenájom za deň bez DPH	s DPH
30,00	36,00
od 8 dní	
24,00	28,80

Ideálna na rezanie tehál, pórobetónových tvárnic, kamenných blokov, mramoru a ďalších materiálov v stavebníctve.

- typové označenie BATTIPAV PRIME 700S
- napájanie 400V
- hmotnosť 117kg
- max. dĺžka rezu 615mm
- max. hĺbka rezu 90° 275mm

Rezačka škár

Kód položky: PSK0074



Prenájom za deň bez DPH	s DPH
35,00	42,00
od 8 dní	
28,00	33,60

Rezačka škár na rezanie živých alebo betónových povrchov napríklad pred začiatkom výkopových prác. Počas práce sa využíva kropenie vodou z integrovanej nádržky.

- typové označenie NTC RZ200
- palivo Natural 95
- hmotnosť 114kg
- max. hĺbka rezu 90° 190mm

Kotúče DIA pre rezačku škár



Rezanie vystuženého a prostého betónu, žuly a asfaltu. Nie je vhodný na mramor a keramické dlaždice.

Cena za mm		
kód položky	priemer/určenie	bez DPH s DPH
PSK0161	500mm/betón	35,00 42,00
PSK0161	500mm/asfalt	40,00 48,00

Kotúče DIA pre stolové píly



Rezanie, úprava veľkosti a tvaru širokej škály minerálnych stavebných materiálov, najmä betónu, vystuženého betónu, muriva a prírodného kameňa.

Cena za mm		
kód položky	priemer/určenie	bez DPH s DPH
PSK0160	400mm/betón	40,00 48,00
PSK0160	700mm/betón	80,00 96,00

Píla pásová na pórobetón

Kód položky: PSK0266



Prenájom za deň bez DPH	s DPH
30,00	36,00
od 8 dní	
25,50	30,60

Pásová píla umožňuje suché rezanie pórobetónových blokov a dutých tehál s nízkou hustotou. Polohovateľný stôl.

- typové označenie Cedima CBAS-500
- napájanie 230V
- hmotnosť 150kg

Píly pokosové



Pokosové píly na menšie stolárske a montážne práce s drevom a hliníkom.

Prenájom za deň						od 8 dní			
kód položky	typové označenie	napájanie	hmotnosť	max. hĺbka rezu	priemer kotúča	bez DPH	s DPH	bez DPH	s DPH
PSK0277	HILTI SM 60-22 NURON	AKU 22V	26kg	100mm	305mm	25,00	30,00	20,00	24,00
PSK0212	MAKITA LS1018LN	230V	19,9kg	90mm	260mm	18,00	21,60	15,30	18,36

Stojan k pokosovej píle HILTI



Kód položky: PSK0277



Prenájom za deň	
bez DPH	s DPH
8,00	9,60
od 8 dní	
6,40	7,68

Univerzálny skladací stojan vrátane profilov na upevnenie pokosovej píly. Určený k pokosovej píle HILTI SM 60-22.

- typové označenie HILTI SM 60-S



Píla AKU priamočiara

Kód položky: PSK0006



Prenájom za deň	
bez DPH	s DPH
18,00	21,60
od 8 dní	
14,40	17,28



Priamočiara píla určená na rezanie širokej škály materiálov ako sú drevo, drevo s klincami, dosky na báze dreva, kovy a plasty.

- typové označenie HILTI SJD 6-A22
- napájanie AKU 22V
- hmotnosť 3,2kg

Píla AKU ponorná

Kód položky: PSK0284



Prenájom za deň	
bez DPH	s DPH
25,00	30,00
od 8 dní	
21,25	25,50



Presná ponorná okružná píla s vysokou účinnosťou zachytávania prachu na čisté a kontrolované rovné rezy do dreva až do hĺbky 53mm s vodiacou lištou.

- typové označenie HILTI SC 6WP-22
- napájanie AKU 22V
- hmotnosť 4kg

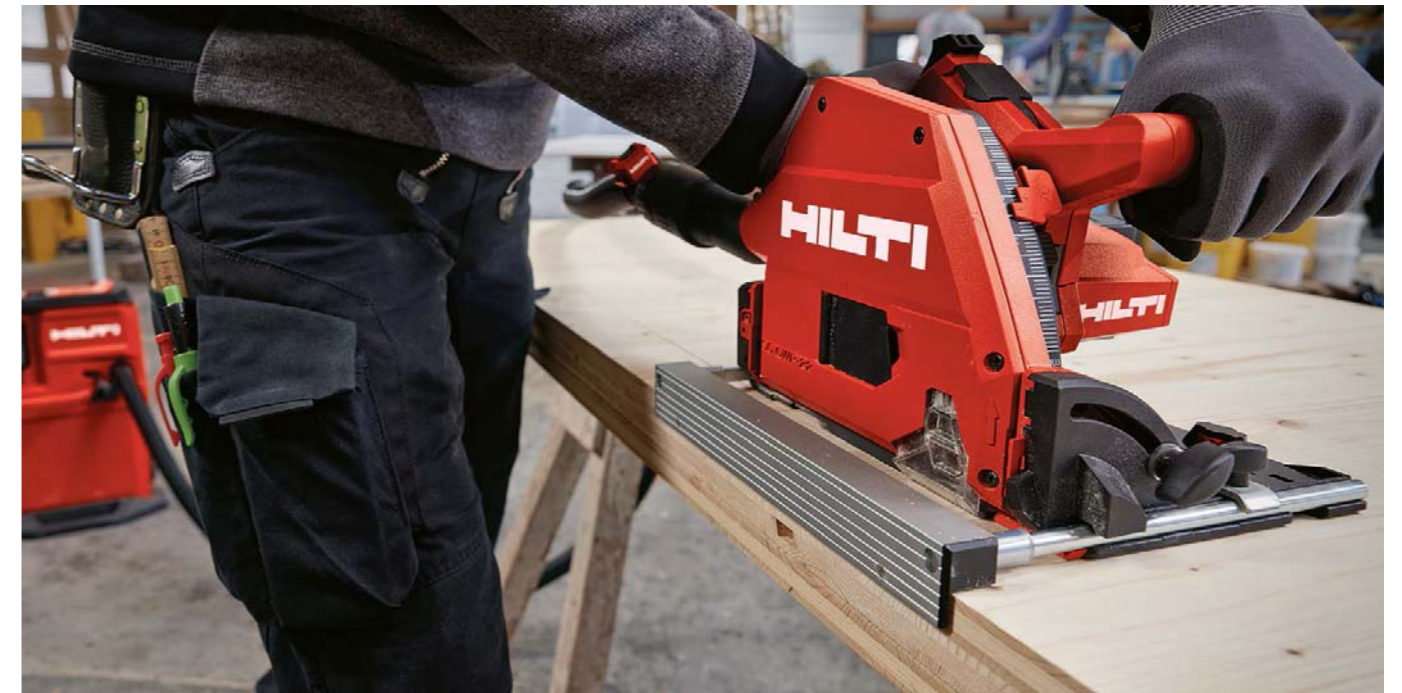

Píly kotúčové

AKU



N 4h

Kotúčová píla na rezanie nosníkov, rúrok a potrubí, umožňuje kolmé rezy, určená na prácu s kovom.

Kotúčové píly na rezanie dosiek, rámov a trámov umožňujú kolmé aj šikmé rezy. Sú určené pre tesárske činnosti a prácu s drevom.

Prenájom za deň		od 8 dní								
kód položky	typové označenie	napájanie	hmotnosť	max. hĺbka rezu	priemer kotúča	rezaný materiál	bez DPH	s DPH	bez DPH	s DPH
PSK0005	HILTI SCM 22-A	AKU 22V	3,8 kg	57 mm	165 mm	oceľ	20,00	24,00	16,00	19,20
PSK0005	HILTI SC 30WR-22 NURON	AKU 22V	3,7 kg	70 mm	190 mm	drevo	20,00	24,00	16,00	19,20
PSK0056	HILTI SCW 70	230V	5,3 kg	67 mm	190 mm	drevo	15,00	18,00	12,00	14,40

Píla Alligator

Kód položky: PSK0054



N 4h

Prenájom za deň	
bez DPH	s DPH
20,00	24,00
od 8 dní	
16,00	19,20

Píla s príslušnými pílovými listami je vhodná na duté tehly, ľahčený betón, drevo a izolačný materiál.

- typové označenie DeWALT DWE 397
- napájanie 230V
- hmotnosť 5,5 kg
- max. dĺžka rezu 430 mm

Listy pílové pre pílu Alligator



Rezné listy pre pílu DeWalt Alligator DWE 397.

Prenájom za deň		od 8 dní			
kód položky	určenie	bez DPH	s DPH	bez DPH	s DPH
PSK0165	na tehlu	15,00	18,00	12,00	14,40
PSK0165	na pórobetón	15,00	18,00	12,00	14,40

Rezačka minerálnej vlny

Kód položky: PSK0211

N 4h



Prenájom za deň	
bez DPH	s DPH
15,00	18,00
od 8 dní	
12,75	15,30

Pre presné rezanie minerálnej vlny. Ľahká a stabilná hliníková konštrukcia.

- typové označenie ISO-BASIC 600
- hmotnosť 10 kg
- max. hĺbka rezu 90° 250 mm
- max. dĺžka rezu 1 535 mm

Rezačka EPS závesná

Kód položky: PSK0072

N 4h



Prenájom za deň	
bez DPH	s DPH
18,00	21,60
od 8 dní	
14,40	17,28

Používa sa pri spracovaní polystyrénu EPS na plochých strechách, čím sa minimalizuje odpad. Rezačka má povrchovo upravenú rezaciu dosku, hliníkovú konštrukciu rámu, integrované trafo a pravítka pre pozdĺžne a hĺbkové rezy.

- typové označenie Triuso BMK DIC 1008
- napájanie 230V
- hmotnosť 15 kg
- dĺžka rezného nástroja 1 370 mm
- max. hĺbka rezu 90° 330 mm

Rezačka EPS ručná

Kód položky: PSK0071

N 4h



Prenájom za deň	
bez DPH	s DPH
15,00	18,00
od 8 dní	
12,00	14,40

Ručná odporová rezačka polystyrénu s hrúbkou až 25 cm. Použitie rezačky je rozšírené o výrezy drážok, profilov, bosáží a rezanie na pokos. Jednoduchá a rýchla výmena rezacích čepelí.

- typové označenie STORCH HotKnife 250
- napájanie 230V
- hmotnosť 0,3 kg
- dĺžka rezného nástroja 250 mm
- max. hĺbka rezu 90° 250 mm



Rezanie polystyrénových dosiek jedným rezom až do hrúbky 250 mm.



Rezačka obkladov a dlažby

Kód položky: PSK0073



Prenájom za deň	
bez DPH	s DPH
18,00	21,60
od 8 dní	
14,40	17,28

Ručná rezačka keramických obkladov, dlažby a mozaiky na priame a diagonálne rezanie.

- typové označenie RUBI TX-710 MAX
- hmotnosť 13,3 kg
- max. hĺbka rezu 90° 21 mm
- max. dĺžka rezu 710 mm

Rezačka obkladov a dlažby

Kód položky: PSK0073



Prenájom za deň	
bez DPH	s DPH
18,00	21,60
od 8 dní	
14,40	17,28

Ručná rezačka keramických obkladov, dlažby a mozaiky na priame a diagonálne rezanie.

- typové označenie RUBI TX-125-S
- hmotnosť 26 kg
- max. hĺbka rezu 90° 21 mm
- max. dĺžka rezu 1 250 mm



Rezačka obkladov a dlažby elektrická

Kód položky: PSK0210



Prenájom za deň	
bez DPH	s DPH
25,00	30,00
od 8 dní	
21,25	25,50

Rezačka na rezanie všetkých typov obkladov a dlažieb, gresovej dlažby, mramoru a ďalších materiálov. Max. hrúbka pri rezaní JOLLY je 50 mm.

- typové označenie RUBI DC 250 Python
- napájanie 230V
- hmotnosť 58 kg
- max. hĺbka rezu 90° 90 mm
- max. dĺžka rezu 1 205 mm
- ø kotúča 250 mm



Kotúče DIA pre rezačku obkladov



Rezanie tvrdých materiálov, ako je žula, rustikálne dlaždice, gresový, žiaruvzdorný, bridlicový a porcelánový obklad.

Cena za mm			
kód položky	priemer/určenie	bez DPH	s DPH
PSK0222	250 mm / tvrdé materiály, kolmé rezy	12,00	14,40
PSK0222	250 mm / slinutá dlažba, JOLLY-kamenické rohy	12,00	14,40
PSK0222	250 mm / tvrdé materiály, kolmé rezy	25,00	30,00



Rezačka obkladov veľkoformátová

Kód položky: PSK0260



Prenájom za deň	
bez DPH	s DPH
15,00	18,00
od 8 dní	
12,75	15,30

Pre presné rezy veľkoformátových porcelánových dosiek

- typové označenie RUBI Slab Cutter
- dĺžka rezného nástroja 3200 mm
- max. hĺbka rezu 90° 10 mm



Rám manipulačný

Kód položky: PSK0260



Prenájom za deň	
bez DPH	s DPH
10,00	12,00
od 8 dní	
8,50	10,20

Pre presné rezy veľkoformátových porcelánových dosiek

- typové označenie RUBI Slab heavy duty N
- hmotnosť 34 kg
- nosnosť 140 kg
- dĺžka 3200 mm

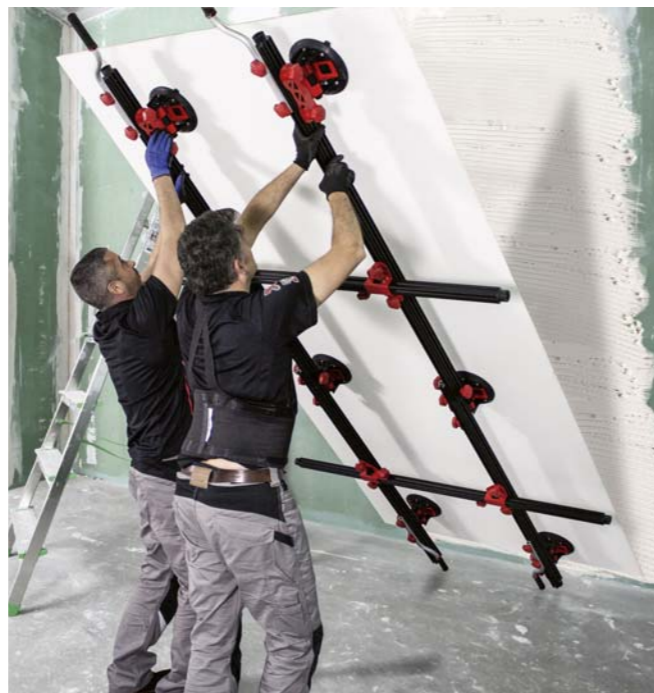

Vibrátor pre veľkoformátové dlažby

Kód položky: PSK0260



Prenájom za deň	
bez DPH	s DPH
15,00	18,00
od 8 dní	
12,75	15,30

Profesionálny vibrátor navrhnutý na odstraňovanie vzduchových bublín spod položených dlažieb. Určený predovšetkým na pokládku veľkoformátových keramických dosiek. Používa sa pri obkladoch podláh aj stien.

- typové označenie RUBI Triller
- napájanie 230V
- hmotnosť 4,8 kg

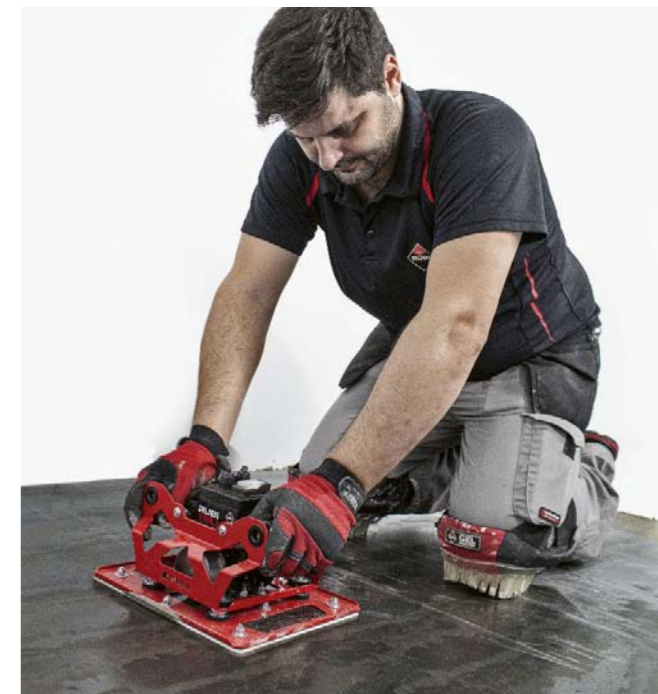

Prísavka vákuová

Kód položky: PSK0259



Prenájom za deň	
bez DPH	s DPH
6,00	7,20
od 8 dní	
5,10	6,12

Ideálna na nakladanie a manipuláciu s ťažkými materiálmi bez ohľadu na typ povrchovej úpravy. Priemer prísavky 20 cm je vhodný pre manipuláciu aj s veľkoformátovými dlaždicami alebo keramickými doskami s maximálnou hmotnosťou 110 kg.

- typové označenie RUBI GSC-200
- nosnosť 110 kg
- priemer 200 mm





Brúsenie a hobl'ovanie

brúsky ručné na betón
kotúče DIA brúsne a leštiace disky
brúsky a frézy podlahové
brúsky ručné na drevo
hoblíky
brúsky na SDK

Brúsky na betón ručné



Ručné diamantové brúsky na brúsenie betónu a dokončovacie práce pomocou leštiacich diskov.

Prenájom za deň					od 8 dní			
kód položky	typové označenie	napájanie	priemer kotúča	hmotnosť	bez DPH	s DPH	bez DPH	s DPH
PSK0017	HILTI DGH 130 DLX	230V	130 mm	2,54 kg	22,00	26,40	18,70	22,44
PSK0018	HILTI DGH 150	230V	150 mm	5,6 kg	28,00	33,60	22,40	26,88
PSK0273	HILTI DGH 130-22 NURON	AKU 22V	125 mm	2 kg	28,00	33,60	21,00	25,20

Disky leštiace pre brúsku HILTI DGH 130

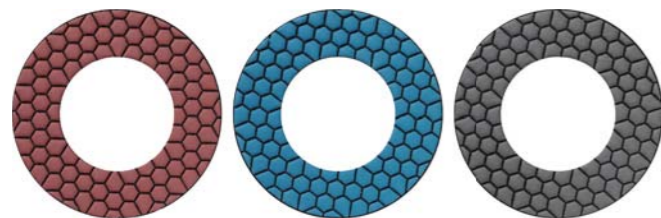

Pre dokončovacie práce bez známok poškrabania povrchu betónu. Pre dosiahnutie hladkého výsledku je nutné brúsiť vo viacerých krokoch so zrnitosťou 50, 100 a nakoniec 200. Cena za 6 ks.

číslo položky	zrnitosť / typ / brúsený materiál	bez DPH	s DPH
RY4N6	50 / rýchle brúsenie / betón, kameň	25,97	31,17
RX0HF	100 / jemné brúsenie / betón, kameň	25,97	31,17
JM34B	200 / extra jemné brúsenie / betón, kameň	25,97	31,17

Kotúče DIA brúsne



Diamantové brúsne hrnce slúžia na brúsenie a vyrovnávanie betónu, poterov, omietky a prírodného kameňa. Pre suché brúsenie. Pre brúsku HILTI DG 150.

Cena za mm			
kód položky	priemer / určenie	bez DPH	s DPH
PSK0158	125 mm / univerzál	18,00	21,60
PSK0158	150 mm / univerzál	25,00	30,00

Brúska podlahová ø235 mm

Kód položky: PSK0020



Prenájom za deň	
bez DPH	s DPH
35,00	42,00
od 8 dní	
28,00	33,60

Výkonná jednotúčová brúska na brúsenie betónových a poterových plôch, odstraňovanie starých náterov a zvyškov hmôt.

- typové označenie EIBENSTOCK EBS 235.1
- napájanie 230V
- hmotnosť 38 kg
- výkon 2200W
- pracovná šírka 235 mm

Segmenty DIA brúsne pre podlahovú brúsku EIBENSTOCK

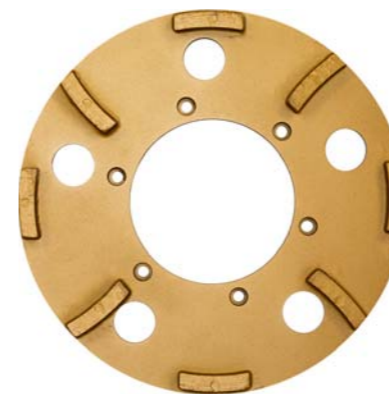

DIA brúsne segmenty pre podlahovú brúsku Eibenstock EBS 235.1.

Cena za mm			
kód položky	určenie	bez DPH	s DPH
PSK0163	na betón	28,00	33,60
PSK0163	na poter	28,00	33,60



Brúska podlahová ø450 mm

Kód položky: PSK0216



Prenájom za deň	
bez DPH	s DPH
45,00	54,00
od 8 dní	
38,25	45,90

Planétová brúska s tromi brúsnymi hlavami zabezpečuje stabilné brúsenie povrchov. Odnímateľná hlava pre jednoduchšiu prepravu. Brúska sa používa so systémovým vysávačom HUSQVARNA.

- typové označenie HUSQVARNA PG 450
- napájanie 230V
- hmotnosť 109kg
- výkon 2200W
- pracovná šírka 450mm

Segmenty DIA brúsne pre podlahovú brúsku HUSQVARNA



Typy DIA segmentov podľa brúseného materiálu:
 S2 – čerstvý betón, asfalt, čerstvý anhydrit
 M2 – zrelý betón, anhydrit
 PREP – epoxidy, lepidlá, farby, nátery, syntetické stierky (0–2mm)

Sada obsahuje 9 ks segmentov.

Cena za mm		bez DPH	s DPH
kód položky	typ		
PSK0220	DIA sada S2	55,00	66,00
PSK0220	DIA sada M2	55,00	66,00
PSK0220	DIA sada PREP	55,00	66,00
PSK0220	DIA sada T-REX	55,00	66,00

Papiere brúsne pre viacúčelovú podlahovú brúsku

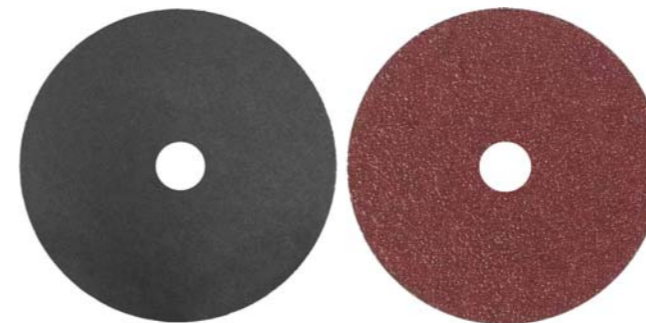

Brúsne papiere na brúsenie a prípravu povrchov podláh.

Predaj		bez DPH	s DPH
číslo položky	zrntosť		
PJ83S	B16	22,53	27,04
9RN0Y	B24	19,63	23,56
PBV6Y	P60	11,05	13,26
1F2FB	P80	10,01	12,02
9CGKP	P100	10,01	12,02

Kameň brúsny – karborund

Kód položky: PSK0270



Cena za mm	
bez DPH	s DPH
15,00	18,00

Na čistenie podláh a finálnych povrchov aj podkladnej vrstvy z rôznych materiálov. Päť karborund diskov na jednom kotúči.

- typové označenie DRONE 5 DISK CARBORUNDUM

Brúska podlahová viacúčelová ø430 mm

Kód položky: PSK0270



Prenájom za deň	
bez DPH	s DPH
35,00	42,00
od 8 dní	
29,75	35,70

Lahká viacúčelová brúska určená prevažne na úpravu povrchov pred aplikáciou ďalších vrstiev, ľahké prebrúsenie alebo vyrovnanie nerovností.

- typové označenie Wirbel C 143L 16
- napájanie 220V
- hmotnosť 42kg
- pracovná šírka 430mm

Kotúče brúsne pre viacúčelovú podlahovú brúsku



Brúsne kotúče na odstraňovanie lepidla po kobercoch a linoleu, farieb a náterov z betónu.

Prenájom za deň		od 8 dní			
kód položky	typ	bez DPH	s DPH	bez DPH	s DPH
PSK0270	K 1–1,2mm	15,00	18,00	12,75	15,30
PSK0270	K 1,5–2mm	15,00	18,00	12,75	15,30

Vysávač priemyselný 100–120l/s

Kód položky: PSK0218



Prenájom za deň	
bez DPH	s DPH
25,00	30,00
od 8 dní	
21,25	25,50

Výkonný dvojmotorový vysávač na odsávanie prachu pri brúsení s podlahovými brúskami a frézami. Stroj používa Longopac systém na zber prachu, je vybavený filtrom HEPA 13 a antistatickou hadicou.

- typové označenie HTC D20
- napájanie 230V
- hmotnosť 57kg
- prietok vzduchu 400m³/h

Vrece odpadové LONGPAC pre vysávač HTC

Kód položky: PSK0219



Prenájom za bm	
bez DPH	s DPH
3,00	3,60

Odpadové vreca pre priemyselný vysávač HTC.

- typové označenie HTC LONGOPAC 20m

Fréza podlahová šírka 200 mm

Kód položky: PSK0217



Prenájom za deň bez DPH	s DPH
82,00	98,40
od 8 dní	
69,70	83,64

Výkonná fréza pre zdrsňovanie poterov, betónov a hrubé odstraňovanie materiálu. Fréza sa používa s priemyselným vysávačom. Frézovacie lamely sú v cene nájmu.

- typové označenie HUSQVARNA CG 200
- napájanie 230V
- hmotnosť 58 kg
- výkon 2200W
- pracovná šírka 200 mm

Fréza sanačná

Kód položky: PSK0032



Prenájom za deň bez DPH	s DPH
28,00	33,60
od 8 dní	
23,80	28,56

Univerzálna sanačná fréza na odstránenie tvrdej pôvodnej omietky, zvyškov cementových lepidiel, farieb a náterov. Odporúčame použiť s vysávačom.

- typové označenie FESTOOL RG 80E-Plus
- napájanie 230V
- ø kotúča 80 mm
- príkon 1100W
- hmotnosť 3,2 kg



Koliesko frézovacie

Kód položky: PSK0179



Prenájom za deň bez DPH	s DPH
8,00	9,60
od 8 dní	
6,80	8,16

Frézovacie koliesko k sanačnej fréze.

- typové označenie FESTOOL SZ-RG 80

Brúska excentrická

Kód položky: PSK0201



Prenájom za deň bez DPH	s DPH
15,00	18,00
od 8 dní	
12,75	15,30

Excentrická brúska na mäkké a tvrdé drevo, farby, laky, nátery a na vytvrdnuté výplňové a tmeliace materiály každého druhu.

- typové označenie HILTI WFE 450-E
- napájanie 230V
- ø kotúča 150 mm
- príkon 450W
- hmotnosť 2,2 kg

Brúska vibračná

Kód položky: PSK0202



Prenájom za deň bez DPH	s DPH
15,00	18,00
od 8 dní	
12,75	15,30

Vibračná brúska na brúsenie mäkkého a tvrdého dreva, farieb a lakov.

- typové označenie HILTI WFO 280
- napájanie 230V
- príkon 350W
- hmotnosť 2,8 kg

Papiere brúsne pre vibračnú brúsku HILTI WFE 450-E

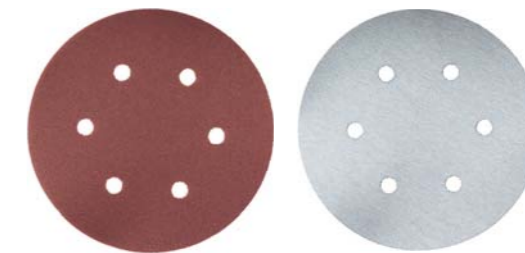

Brúsne papiere na drevo alebo odstraňovanie farby a laku. Priemer 150 mm. Cena je uvedená za balenie 50 ks.

číslo položky	zrornosť / materiál	bez DPH	s DPH
LOCS5	60 / drevo	78,45	94,14
X4YBX	80 / drevo	78,45	94,14
9SS7H	100 / drevo	78,45	94,14
1X28W	120 / drevo	78,45	94,14
P2M7F	180 / drevo	67,09	80,51
KFK2S	40 / farba	66,00	79,20
KSK9F	80 / farba	66,00	79,20
JW0DZ	120 / farba	66,00	79,20

Papiere brúsne pre vibračnú brúsku HILTI WFO 280

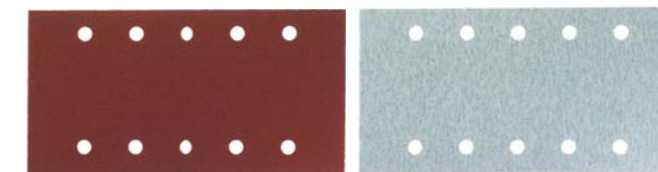

Brúsne papiere na drevo alebo odstraňovanie farby a laku. Rozmer papiera 230x115 mm. Cena je uvedená za balenie 50 ks.

číslo položky	zrornosť / materiál	bez DPH	s DPH
VX1Z1	60 / drevo	82,24	98,69
81C56	120 / drevo	88,73	107,00
Y3716	40 / farba	105,00	126,00
Y9XA3	120 / farba	77,37	92,85



Brúska pásová

Kód položky: PSK0021



Prenájom za deň	
bez DPH	s DPH
15,00	18,00
od 8 dní	
12,75	15,30

Pásová brúska s odsávaním prachu na odstraňovanie farieb, brúsenie naplocho, hladenie a začisťovanie dreva, plastov alebo kovov.

- typové označenie MAKITA 9403J
- hmotnosť 5,7 kg
- napájanie 230V
- pracovná šírka 100 mm
- príkon 1200W

Hoblík tesársky šírka 82 mm

Kód položky: PSK0034



Prenájom za deň	
bez DPH	s DPH
17,00	20,40
od 8 dní	
14,45	17,34

Vysokootáčkový jednoručný hoblík ideálny pre drážkovanie, zrážanie hrán a plošné hoblívanie, nože z tvrdokovu a paralelný doraz. Hlboká V-drážka pre ľahšie zarezanie, nastaviteľná hĺbka úberu 0 až 3 mm.

- typové označenie MAKITA KP0810
- hmotnosť 3,3 kg
- napájanie 230V
- pracovná šírka 82 mm
- príkon 850W

Brúska na sadrokartón

Kód položky: PSK0019



Prenájom za deň	
bez DPH	s DPH
22,00	26,40
od 8 dní	
17,60	21,12

Vhodná na brúsenie nastierkovaných sadrokartónových dosiek pri suchej výstavbe, príprava povrchu pred omietacími a stierkovacími prácami, príprava veľkých plôch omietok a stierok pred základnými náterovými a tapetovacími prácami.

- typové označenie HILTI DWS 225
- napájanie 230V
- ø kotúča 225 mm
- príkon 350W
- hmotnosť 3,5 kg



Hoblík tesársky šírka 170 mm

Kód položky: PSK0035



Prenájom za deň	
bez DPH	s DPH
25,00	30,00
od 8 dní	
21,25	25,50

Profesionálny hoblík na tesárske práce. Dlhá hoblívacia doska umožňuje presnú prácu a presné vedenie hoblíka. Bezchybná konečná úprava vďaka vysokej rýchlosti otáčok. Možnosť stacionárneho použitia.

- typové označenie MAKITA 1806B
- hmotnosť 9 kg
- napájanie 230V
- pracovná šírka 170 mm
- príkon 1200W

Hoblík šírka 310 mm

Kód položky: PSK0232



Prenájom za deň	
bez DPH	s DPH
60,00	72,00
od 8 dní	
51,00	61,20

Profesionálny hoblík na tesárske práce s plynulým nastavením hĺbky. Zväčšený otvor na vyhadzovanie triesok zabraňuje upchávaniu. Predný valec zabezpečuje hladké kĺzanie po obrobku.

- typové označenie MAKITA KP312S
- hmotnosť 18,4 kg
- napájanie 230V
- pracovná šírka 312 mm
- príkon 2200W

Kotúče brúsne pre sadrokartonársku brúsku

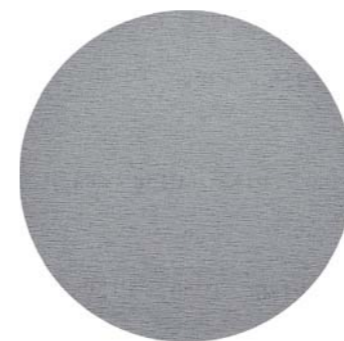

Brúsne kotúče určené pre sadrokartonársku brúsku HILTI.

Predaj

číslo položky	zrornosť	bez DPH	s DPH
5ND16	80	3,96	4,76
8VYPS	100	3,96	4,76
P7N1D	120	3,96	4,76
1N2JY	150	3,96	4,76
F054M	180	3,96	4,76





Hutnenie a zemné práce

dusadlá vibračné
dosky vibračné jednosmerné a reverzné
minirýpadlá
dumpery
drážkovače
triedičky zeminy

Dusadlo vibračné

Kód položky: PSK0104



Prenájom za deň	
bez DPH	s DPH
27,00	32,40
od 8 dní	
21,60	25,92

Dusadlo na hutnenie hornín a zemín do väčších hĺbok. Ideálne na hutnenie podlažia pod základy a základové pásy, hutnenie násypov, vo výkopoch okolo potrubia a nad ním, pri opravách ciest a chodníkov.

• typové označenie	BOMAG BT 65
• hmotnosť	68 kg
• odstredivá sila	17 kN
• pracovná šírka	28 cm
• palivo	Natural 95



Doska vibračná kruhová do 100 kg

Kód položky: PSK0293



Prenájom za deň	
bez DPH	s DPH
25,00	30,00
od 8 dní	
21,25	25,50

Jednosmerná kruhová doska kombinujúca výhody vibračného pechu a vibračnej dosky. Ideálna na práce pri stene a okolo prekážok.

• typové označenie	BOMAG BR 95
• hmotnosť	92 kg
• odstredivá sila	15 kN
• pracovná šírka	45 cm
• palivo	Natural 95

Doska vibračná jednosmerná do 100 kg

Kód položky: PSK0100

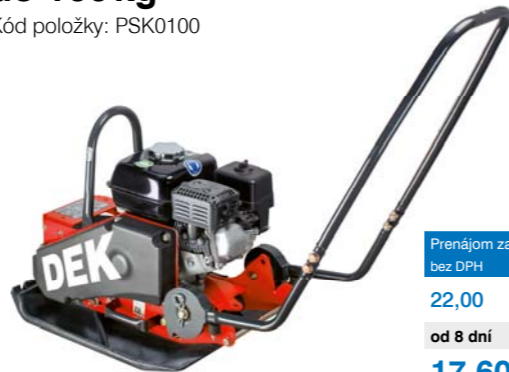

Prenájom za deň	
bez DPH	s DPH
22,00	26,40
od 8 dní	
17,60	21,12

Jednosmerná vibračná doska na hutnenie zemín, zrnitých materiálov, živiných zmesí a zámkových dlažieb.

• typové označenie	BOMAG BVP 18/45
• hmotnosť	91 kg
• odstredivá sila	18 kN
• pracovná šírka	45 cm
• palivo	benzín

Dosky vibračné reverzené



Reverzné vibračné dosky na hutnenie zemín, živíc a dlažieb. Ideálne pre stavbu chodníkov, podlažia a základov.

Prenájom za deň							od 8 dní		
kód položky	typové označenie	hmotnosť	odstredivá sila	pracovná šírka	palivo	bez DPH	s DPH	bez DPH	s DPH
PSK0101	NTC VDR 22	120 kg	22 kN	400 mm	Natural 95	25,00	30,00	20,00	24,00
PSK0102	BOMAG BPR 35/60 H	205 kg	35 kN	60 cm	Natural 95	33,00	39,60	26,40	31,68
PSK0213	BOMAG BPR 60/65	455 kg	60 kN	45 cm	Natural 95	55,00	66,00	44,00	52,80
PSK0268	BOMAG BPR 70/70 D	570 kg	70 kN	70 cm	nafta	75,00	90,00	60,00	72,00

i

Hutnenie dláždených plôch

Pri hutnení dláždených plôch používajte ochrannú tlmiacu podložku, ktorá zabráni poškriabaniu dlažby doskou. Škárý dlažby musia byť v priebehu hutnenia dostatočne vyplnené.

PRACOVNÝ POSTUP:

- Rozprestrite škárovací materiál, naneste ho do škár a pokropte malým množstvom vody. V prípade potreby tento krok opakujte.
- Odstráňte všetok prebytočný škárovací materiál.
- Nechajte povrch a škárovací materiál vyschnúť.
- Vibračnou doskou s tlmiacou podložkou prechádzajte od krajov do stredu, aby sa prejazdy vždy prekrývali o polovicu šírky stroja.
- Začnite hutniť od najnižšieho miesta smerom hore.
- Každú časť plochy prejdite minimálne 4–5×.
- Šírka dosky by mala byť niekoľkonásobne väčšia ako dĺžka dlaždice.
- Na ochranu dlaždíc vždy použite plastovú tlmiacu podložku.

Vlhkosť zemin

Úplne suché zemin, či naopak zemin presýtené vodou, sú náročné na zhutnenie. Suché zemin odporúčame pred hutnením navlhčiť. Neodporúčame hutniť zemin, na ktorých sa vytvárajú kaluže. V mokrych zeminách hrozí utopenie hutniacej techniky a vibračné dosky sa zalepia.



Minirýpadlá



Kompaktné minirýpadlá pre rýchle a pohodlné nasadenie na stavbe a teréne. S veľkokapacitnou lopatou a ramenom s veľkou podkoptnou hĺbkou.

Prenájom za deň						od 8 dní			
kód položky	typ	hmotnosť	výšpná výška	hĺbkový dosah	palivo	bez DPH	s DPH	bez DPH	s DPH
PSK0244	minirýpadlo 1t	910kg	2305mm	1825mm	nafta	70,00	84,00	52,50	63,00
PSK0245	minirýpadlo 2t	1790kg	2705mm	2390mm	nafta	90,00	108,00	74,25	89,10
PSK0257	minirýpadlo 3t	2750kg	3040mm	2800mm	nafta	100,00	120,00	75,00	90,00
PSK0297	minirýpadlo 3,5t	3640kg	3595mm	3245mm	nafta	115,00	138,00	94,88	114,00
PSK0300	minirýpadlo 4t	4800kg	3825mm	3465mm	nafta	130,00	156,00	111,00	133,00

Kladivo hydraulické pre minirýpadlo 2t

Kód položky: PSK0247



Prenájom za deň	
bez DPH	s DPH
55,00	66,00
od 8 dní	
35,75	42,90

Hydraulické búracie kladivo na demoličné práce.

- typové označenie EDT 200
- hmotnosť 125kg
- ø upínacieho otvoru 105mm

Dumper samonakladací pásový

Kód položky: PSK0275



Prenájom za deň	
bez DPH	s DPH
95,00	114,00
od 8 dní	
80,75	96,90

Pásový samonakladací dumper na menšie stavby, výkopy a úpravy terénu.

- typové označenie ROTAIR R70
- hmotnosť 375kg
- nosnosť 800kg

Drážkovač zemný

Kód položky: PSK0269



Prenájom za deň	
bez DPH	s DPH
100,00	120,00
od 8 dní	
85,00	102,00

Určený na hĺbenie drážok v záhradách, parkoch, ihriskách a pod. na pokládku závlah a inžinierskych sietí. Vytvára súvislú drážku voliteľnej hĺbky.

- typové označenie Laski TR 60/13 HC
- hmotnosť 293kg
- hĺbkový dosah 680mm
- pracovná rýchlosť 2m/min

Triedička zeminy dieselová

Kód položky: PSK0096



Prenájom za deň	
bez DPH	s DPH
250,00	300,00
od 8 dní	
200,00	240,00

Mobilná triedička na triedenie sypkých materiálov ako sú štrky, zeminy, komposty alebo drevené štiepky. Na pripojenie na ťažné zariadenie.

- typové označenie TRASERSCREEN DB-100
- hmotnosť 2800kg
- palivo nafta

Triedičky zeminy elektrické



Triedičky na triedenie sypkých materiálov ako sú štrky, zeminy, komposty alebo drevené štiepky.

Prenájom za deň						od 8 dní			
kód položky	typové označenie	hmotnosť	napájanie	typ		bez DPH	s DPH	bez DPH	s DPH
PSK0097	TRASERSCREEN DB-15	175kg	230V			60,00	72,00	48,00	57,60
PSK0098	TRASERSCREEN DB-25S	480kg	380V			120,00	144,00	96,00	116,00
PSK0098	TRASERSCREEN DB-40 SCT	480kg	380V	na podvozku		170,00	204,00	144,00	173,00





Lešenie a debnenie

lešenie hliníkové pojazdné
lešenie fasádne
debnenie stropov

AL lešenie pojazdné

Pojazdné lešenie na montáže a prácu vo výškach. Veža je kompletne rozoberateľná pre ľahkú prepravu. Predvolená výška základne 2,3m sa predlžuje jednotlivými poschodiami vždy po 2 metroch.

Hĺbka lešenia je 0,7 alebo 1,3m (jedna alebo dve systémové podlahy). Uďávané výšky sú výšky podlahy.

Potrebné množstvo komponentov pre pojazdné lešenie 0,7×2,5 m a 1,3×2,5 m

AL lešenie pojazdné 0,7×2,5 m	AL lešenie pojazdné 1,3×2,5 m	max. výška podlahy (m)					
		2,3	4,3	6,3	8,3	10,3	12,3
1 rám 8-priečkový – 2×0,7 m	rám 8-priečkový – 2,0/1,3 m	2	4	6	8	10	12
2 rám zábradlia – 1,0/0,7 m	rám zábradlia – 1,0/1,3 m	2	2	2	2	2	2
3 horizontála červená – 2,5 m		6	8	10	12	14	16
4 diagonála modrá – 2,9 m		2	4	6	8	10	12
5 horizont./diagonála žltá – 2,6 m	horizont./diagonála žltá – 2,8 m	1	1	1	1	1	1
6 podlážka priechodná – 2,5 m		1	1	2	2	3	3
7 –	podlážka plná – 2,5 m	1	1	2	2	3	3
8 okop drevený – 2,5 m		2	2	2	2	2	2
9 okop drevený – 0,7 m	okop drevený – 1,3 m	2	2	2	2	2	2
10 držiak okopu plastový žltý		4	4	4	4	4	4
11 závlačka bezpečnostná		4	8	12	16	20	24
12 koliesko s brzdou žlté		4	4	4	4	4	4
13 vzpera malá		4	4	–	–	–	–
13 vzpera veľká		–	–	4	4	4	4

* pokiaľ nie je lešenie kotvené k stavbe, je použitie v exteriéri zakázané

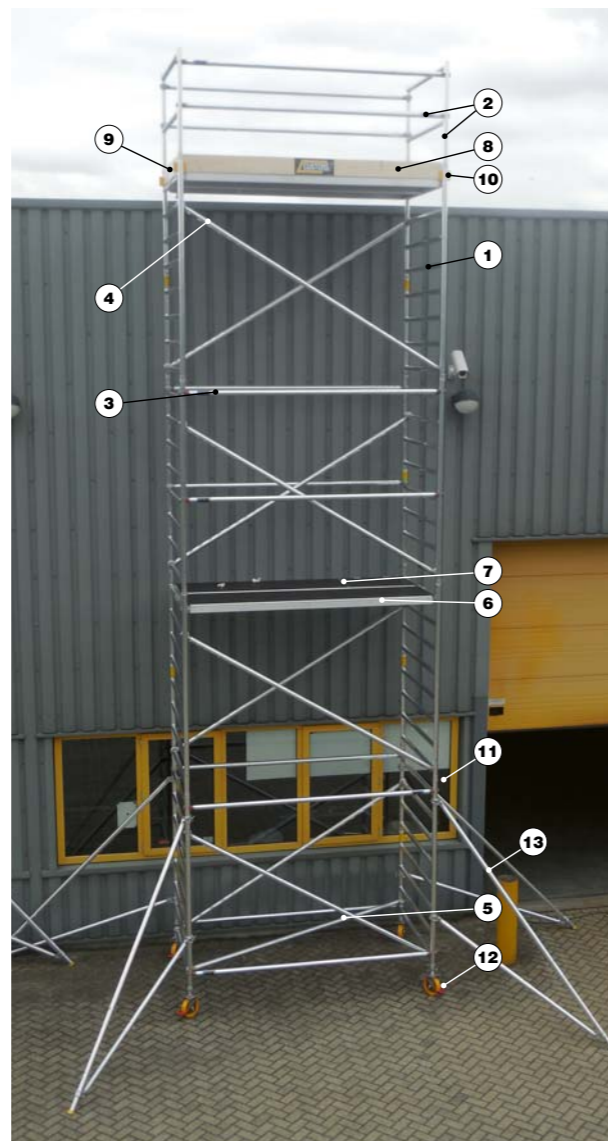

Lešenie AL pojazdné 0,7×2,5 m



Pojazdné lešenie patrí medzi profesionálne lešenia. Pracovná podlaha pojazdného lešenia má protišmykovú povrchovú úpravu, je vodeodolná.

Prenájom za deň		od 8 dní			
kód položky	typ	bez DPH	s DPH	bez DPH	s DPH
PSK0015	závlačka bezpečnostná	0,25	0,30	0,21	0,26
PSK0015	držiak okopu	0,25	0,30	0,21	0,26
PSK0015	podpera nastaviteľná veľká	0,80	0,96	0,68	0,82
PSK0015	koliesko s brzdou žlté	1,50	1,80	1,28	1,54
PSK0015	okop drevený 0,7 m	0,50	0,60	0,43	0,52
PSK0015	okop drevený 2,5 m	0,50	0,60	0,43	0,52
PSK0015	podlaha plná 2,5 m	1,50	1,80	1,28	1,54
PSK0015	podlaha priechodza 2,5 m	1,50	1,80	1,28	1,54
PSK0015	rám 8-priečkový 2×0,7 m	1,00	1,20	0,85	1,02
PSK0015	rám zábradlia 1×0,7 m	0,80	0,96	0,68	0,82
PSK0015	tyč diagonálna modrá 2,5 m	0,50	0,60	0,43	0,52
PSK0015	tyč horizont./diagonála 2,5 m	0,50	0,60	0,43	0,52
PSK0015	tyč horizontálna červená 2,5 m	0,50	0,60	0,43	0,52

Lešenie AL pojazdné 1,3×2,5 m



Pojazdné lešenie patrí medzi profesionálne lešenia. Pracovná podlaha pojazdného lešenia má protišmykovú povrchovú úpravu, je vodeodolná.

Prenájom za deň		od 8 dní			
kód položky	typ	bez DPH	s DPH	bez DPH	s DPH
PSK0016	závlačka bezpečnostná	0,25	0,30	0,21	0,26
PSK0016	držiak okopu	0,25	0,30	0,21	0,26
PSK0016	podpera nastaviteľná veľká	0,80	0,96	0,68	0,82
PSK0016	koliesko s brzdou žlté	1,50	1,80	1,28	1,54
PSK0016	okop drevený 1,3 m	0,50	0,60	0,43	0,52
PSK0016	okop drevený 2,5 m	0,50	0,60	0,43	0,52
PSK0016	podlaha plná 2,5 m	1,50	1,80	1,28	1,54
PSK0016	podlaha priechodza 2,5 m	1,50	1,80	1,28	1,54
PSK0016	rám 8-priečkový 2×1,3 m	1,20	1,44	1,02	1,23
PSK0016	rám zábradlia 1×1,3 m	1,00	1,20	0,85	1,02
PSK0016	tyč diagonálna modrá 2,5 m	0,50	0,60	0,43	0,52
PSK0016	tyč horizont./diagonála 2,5 m	0,50	0,60	0,43	0,52
PSK0016	tyč horizontálna červená 2,5 m	0,50	0,60	0,43	0,52

Lešenie kovové pojazdné – 2 m podlaha

Kód položky: PSK0265



Prenájom za deň	
bez DPH	s DPH
12,00	14,40
od 8 dní	
10,20	12,24

Oceľové lešenie so sklápacou policou na náradie a so zábradlím pre lepšiu stabilitu pracovníka.

- typové označenie JOBSITE 5'
- nosnosť 408 kg
- hmotnosť 35 kg

Koza lešárnska pevná

Kód položky: PSK0204



Prenájom za deň	
bez DPH	s DPH
5,00	6,00
od 8 dní	
4,00	4,80

Lešárnska koza so šírkou 1 200 mm určená pre stavebné a montážne práce. Výškový rozsah 1 100 až 1 800 mm, výsuv po 20 cm.

Príslušenstvo pre debnenie stropov



Prvky na podopretie debnenia monolitických stropov.

Prenájom za deň		od 8 dní			
kód položky	typ	bez DPH	s DPH	bez DPH	s DPH
PSK0261	stropný nosník 2,45 m	1,00	1,20	0,80	0,96
PSK0261	stropný nosník 3,30 m	1,00	1,20	0,80	0,96
PSK0261	křížová hlava	1,00	1,20	0,80	0,96
PSK0261	trojnožka univerzálna	1,00	1,20	0,80	0,96
PSK0261	stojka stavebná 20 kN (1,75–3 m)	1,00	1,20	0,80	0,96
PSK0261	stojka stavebná 20 kN (1,96–3 m)	1,00	1,20	0,80	0,96

Lešenie fasádne

Kód položky: PSK0197



Cena na vyžiadanie

Fasádne lešenie na akúkoľvek stavbu, od malej rekonštrukcie až po veľké projekty.

Debnenie monolitických stropov

Kód položky: PSK0195

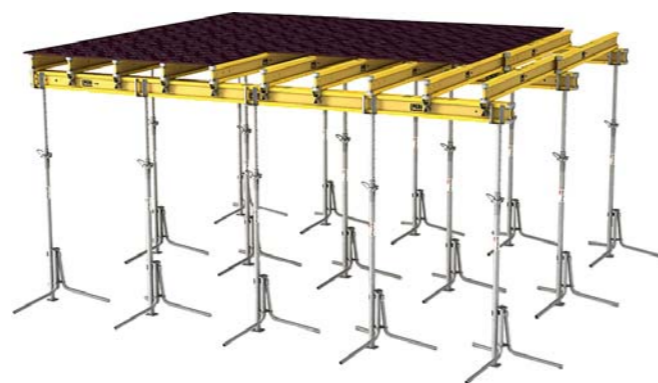

Cena na vyžiadanie

Stropné debnenie na monoliticky betónované stropy je vhodné na riešenie rovných i geometricky náročnejších stropov od malého rozsahu až po veľké plochy. Obsahuje drevené lepené nosníky, trojvrstvové dosky s oceľovou hranou, nastaviteľné stavebné stojky a doplnkové prvky.

Debnenie stenové

Kód položky: PSK0196



Cena na vyžiadanie

Systémové riešenie zvislých konštrukcií tejto časti stavby prináša časovú aj finančnú úsporu. Súčasťou ponuky je široký sortiment spotrebného materiálu (odformovací olej, dorezová doska, zátka, chráničky apod.).





G

Manipulácia a preprava

výtahy stavebné šikmé
plošiny vysokozdvížné
manipulátory
vozíky prívesné a paletovacie
vrátky stavebné

Výťah stavebný šikmý

Kód položky: PSK0109



Prenájom za deň	
bez DPH	s DPH
45,00	54,00
od 8 dní	
36,00	43,20

Výťah Geda 250 Comfort je určený na prepravu materiálu na strechu alebo podstrešných priestorov. Výťah je potrebné napájať vodičom s priemerom min. 3× 2,5 mm². Pri tomto zariadení nie je využitelná služba vrátenia v inej požičovni Stavebnín DEK.

- typové označenie GEDA Comfort 250
- nosnosť max. 250 kg
- dĺžka 21 m (max. 19m k okapu)
- rýchlosť zdvihu 34 m/min

Plošina nožnicová elektrická

Kód položky: PSK0191



Cena na vyžiadanie

Nožnicové plošiny s elektrickým pohonom sú ideálne na prácu vo vnútorných priestoroch, pri údržbe a inštalácii v halách. Pohyb koša je kolmo nahor.

Plošina nožnicová naftová

Kód položky: PSK0192



Cena na vyžiadanie

Nožnicové plošiny s naftovým motorom a pohonom všetkých kolies sú určené na vonkajšie práce v teréne. Pohyb koša je kolmo nahor.

Plošina kĺbová naftová

Kód položky: PSK0190



Cena na vyžiadanie

Naftové kĺbové plošiny sú vhodné na práce, keď je potrebný stranový dosah a zároveň pohyb po nespevnenom teréne, kedy je potrebné prekonávať terénne alebo výškové prekážky.

Plošina kĺbová elektrická

Kód položky: PSK0189



Cena na vyžiadanie

Elektrické kĺbové plošiny sú vhodné na práce, keď je potrebný stranový dosah. Plošiny sú vhodné na prácu na pevných nosných podkladoch ako interiéry objektov, betónové, asfaltové a vydláždené plochy so sklonom do 3°.

Plošina prívesná

Kód položky: PSK0193



Cena na vyžiadanie

Prívesné plošiny sú vhodné hlavne pre práce v náročných terénnych podmienkach. Plošiny majú hydraulické podpory, ktoré poskytujú bezpečné stanovisko. Možnosť pripojenia plošiny za osobný automobil a dovoz na miesto práce.

Plošina teleskopická

Kód položky: PSK0194



Cena na vyžiadanie

Teleskopické samohybné plošiny sa využívajú hlavne v prostredí vybavenom množstvom technológií alebo pri vonkajších prácach, keď je potrebné prekonávať rôzne terénne alebo výškové prekážky.



Plošina automobilová

Kód položky: PSK0188



Cena na vyžiadanie

Plošina umiestnená na pojazdnom podvozku s košom pre pracovníkov. Využívajú sa pri montážach, opravách, údržbách a havarijných zásahoch. Vhodné tiež pri prerezávaní veľkých stromov.

Manipulátor teleskopický

Kód položky: PSK0183



Cena na vyžiadanie

Teleskopický manipulátor pre stavby, sklady a poľnohospodárske prevádzky. Dosah ramena zaisť flexibilitu pri manipulácii s materiálom a jeho dvíhaní podľa typu stroja do výšky až 18m.

Vozík paletovací

Kód položky: PSK0053



Prenájom za deň	bez DPH	s DPH
	12,00	14,40
od 8 dní	10,20	12,24

Profesionálny ručný paletovací vozík s nájazdovými tandemovými kolieskami z čierneho polyuretánu pre jednoduché vsunutie do palet. Rozmer vidlíc je 1150x540mm.

- typové označenie LHM230BT
- nosnosť 2300kg



Kliešte na obrubníky

Kód položky: PSK0127



Prenájom za deň	bez DPH	s DPH
	8,00	9,60
od 8 dní	6,40	7,68

Kliešte na obrubníky s nosnosťou 100kg.

- typové označenie Triuso BORD 6



Vozík prívesný nosnosť 750 kg

Kód položky: PSK0068



Prenájom za deň	bez DPH	s DPH
	18,00	21,60
od 8 dní	14,40	17,28

Príves na odvoz objemnejšieho odpadu a väčšieho tovaru. Ideálny na odvoz náradia a strojov. Pri tomto zariadení neplatí služba vrátenia na inej požičovni DEK, zariadenie je vždy nutné vrátiť na požičovňu, na ktorej bolo vypožičané.

- typové označenie AGADOS VZ 31 B1 750
- nosnosť 750kg



Vozík prívesný nosnosť 3000 kg

Kód položky: PSK0068



Prenájom za deň	bez DPH	s DPH
	50,00	60,00
od 8 dní	40,00	48,00

Príves na odvoz objemnejšieho odpadu a väčšieho tovaru. Ideálny na odvoz náradia a strojov. Pri tomto zariadení neplatí služba vrátenia na inej požičovni DEK, zariadenie je vždy nutné vrátiť na požičovňu, na ktorej bolo vypožičané.

- typové označenie AGADOS Autocar K3530
- nosnosť 2250kg



Zdvihák na SDK dosky

Kód položky: PSK0112



Prenájom za deň	bez DPH	s DPH
	15,00	18,00
od 8 dní	12,75	15,30

Pre ľahkú manipuláciu s SDK doskami. Dosky je možné zdvihnúť do max. výšky 3440mm. Držiak dosky je možné nakloniť do potrebného uhla.

- typové označenie zdvihák SDK dosiek



Vrátok stavebný

Kód položky: PSK0228



Prenájom za deň	bez DPH	s DPH
	50,00	60,00
od 8 dní	40,00	48,00

Elektrický stavebný vrátok ideálny pre dopravu dielov lešenia pri montáži a demontáži a taktiež neoceniteľný pri doprave materiálu pri fasádnych prácach.

- typové označenie GEDA 120 S maxi
- nosnosť max. 120kg
- rýchlosť zdvihu 20/60 m/min
- napájanie 230V
- dĺžka lana 81 m





Vybavenie staveniska

oplotenie mobilné
toalety mobilné
kontajnery kancelárske
kontajnery skladové

Oplotenie mobilné priehľadné

Kód položky: PSK0170

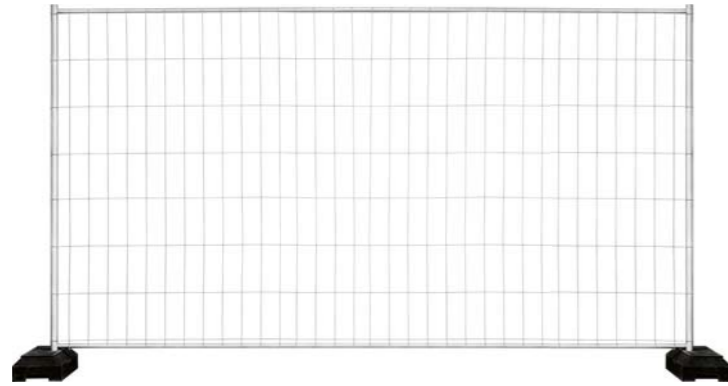

Prenájom za deň	
bez DPH	s DPH
0,10	0,12

Priehľadné mobilné oplotenie slúži na ohraničenie staveniska alebo na rôzne spoločenské akcie. Samotné pletivo je osadené do ocelového rámu. Súčasťou prenájmu sú svorky na spájanie dielcov a pätky na osadenie oplotenia.

- typové označenie plotový prvok 3,5×2m
- dĺžka 3,5 m
- výška 2 m

[Cena na vyžiadanie](#)

Oplotenie mobilné plné

Kód položky: PSK0181

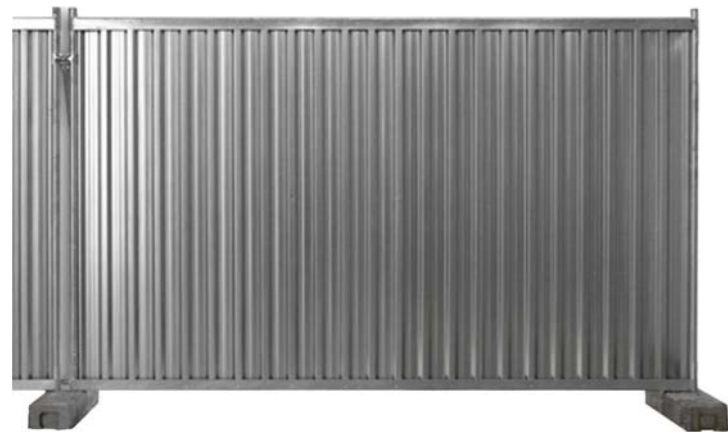

[Cena na vyžiadanie](#)

Plné oplotenie na oplotenie staveniska alebo na rôzne spoločenské a športové akcie.

WC mobilné

Kód položky: PSK0276



[Cena na vyžiadanie](#)

Minimálna doba prenájmu je 28 dní. Mobilné WC je určené predovšetkým na zariadenie staveniska s dlhodobým prenájomom. Je možné ho tiež využiť na rôzne športové akcie alebo hygienické zariadenie k stánkom s občerstvením.



Kontajner kancelársky

Kód položky: PSK0184



[Cena na vyžiadanie](#)

Kancelársky kontajner vybavený dverami, oknom, vykurovacím telesom a osvetlením. Možné rôzne dodatočné vybavenie.

- rozmery (d×š×v) 6×2,5×2,8m

Kontajner skladový 20´

Kód položky: PSK0292



[Cena na vyžiadanie](#)

Skladový kontajner je možné využiť na stavba ako sklad na materiál, k uskladneniu stavebných strojov alebo ako príručný sklad pri rekonštrukciách.

- typové označenie LC 20 Containex
- rozmery (d×š×v) 6×2,44×2,59m

Kontajner sanitárny

Kód položky: PSK0185

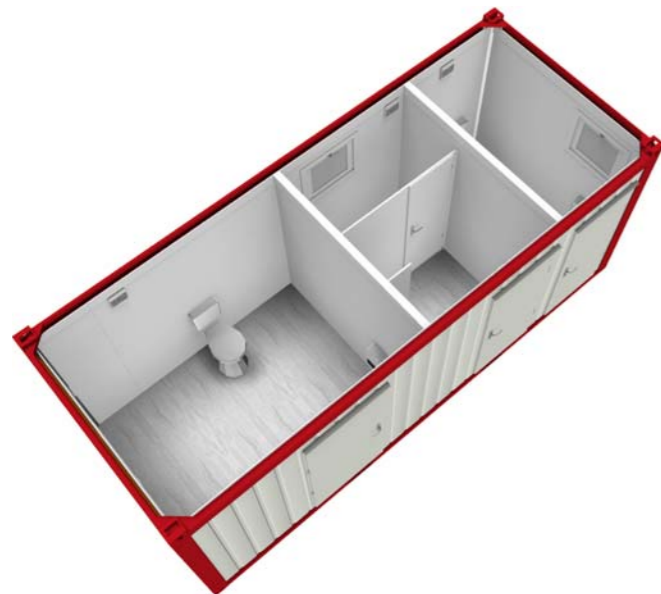

[Cena na vyžiadanie](#)

Sanitárne kontajnery sa využívajú na väčších stavbách, hromadných vonkajších akciách alebo slúžia ako dočasné alebo stále vybavenie ihrísk, parkov alebo výrobných prevádzok.

Zostava kontajnerová

Kód položky: PSK0187



[Cena na vyžiadanie](#)

Kontajnerová zostava dvoch a viacerých kontajnerov zmontovaných dohromady.



Murovanie a betónovanie

miešadlá a miešačky

vibrátory

hladičky a lišty vibračné

vizače ocele

sady zakladacie a laty sťahovacie

Miešadlo AKU

Kód položky: PSK0250



AKU

Prenájom za deň	
bez DPH	s DPH
18,00	21,60
od 8 dní	
13,50	16,20

Akumulátorové miešadlo s výkonným bezuhlíkovým motorom na miešanie betónu, malty a mnohých ďalších stavebných materiálov.

- typové označenie HILTI NMX 6-22 NURON
- hmotnosť 3,7 kg
- napájanie AKU 22V

Miešadlo mobilné

Kód položky: PSK0141



Prenájom za deň	
bez DPH	s DPH
25,00	30,00
od 8 dní	
20,00	24,00

Miešadlo určené na miešanie samonivelačnej vyrovnávacej zmesi, omietok, tenkej vrstvy lepidla, tmelov. Miešacia metla so škrabkou, prepravný rám s rukoväťami a veľkými kolesami, prípojka 35 mm na odsávanie prachu. Objem nádoby 65l.

- typové označenie EIBENSTOCK TwinMix 1800T
- hmotnosť 70 kg
- napájanie 230V
- výkon 1800W

Miešačky na betón



Stavebné miešačky na miešanie betónových zmesí a malty na stavebné práce stredného rozsahu. Sú ľahko prepraviteľné.

Prenájom za deň						od 8 dní	
kód položky	typové označenie	hmotnosť	napájanie	výkon	objem	bez DPH	s DPH
PSK0138	AGRO-WIKT BWJ-160	94 kg	230V	1 100W	160l	18,00	21,60
PSK0139	AGRO-WIKT BWA-150	200kg	400V	1 500W	150l	22,00	26,40
						14,40	17,28
						17,60	21,12

Miešadlo mobilné pre samonivelačné stierky

Kód položky: PSK0141



Prenájom za deň	
bez DPH	s DPH
25,00	30,00
od 8 dní	
20,00	24,00

Miešadlo určené na miešanie samonivelačných hmôt, lepidiel, podlahových stierok, tekutých plastov. Obzvlášť vhodné na miešanie viskózných viacúčelových materiálov. Transport pomocou štyroch kolies. Objem nádoby 110l.

- typové označenie EIBENSTOCK FloorMix 2300
- hmotnosť 48 kg
- napájanie 230V
- výkon 2300W



Pištoľ teplovzdušná

Kód položky: PSK0090



Prenájom za deň	
bez DPH	s DPH
10,00	12,00
od 8 dní	
8,50	10,20

Na rýchle a efektívne odstránenie starých vrstiev farieb a lakov. Motor je umiestnený kolmo k hlavnému prúdu vzduchu, takže je chránený pred znečistením. Ochrana proti prehriatiu pomocou termostatu.

- typové označenie MAKITA HG5012K
- hmotnosť 0,58 kg
- prietok vzduchu 350/500l/min
- pracovná teplota 350/500°C



Vibrátor ponorný mechanický

Kód položky: PSK0105



Prenájom za deň	
bez DPH	s DPH
20,00	24,00
od 8 dní	
16,00	19,20

Na vibrovanie betónu na stavbe, na základy, steny, stĺpy, práce so základovými doskami. Vysoká amplitúda a frekvencia pre rýchle a efektívne zhuťovanie.

- typové označenie HERVISA PERLES CMP
- hmotnosť 6kg
- napájanie 230V
- výkon 2000W
- dĺžka 3m
- priemer 35mm

Vibrátor ponorný vysokofrekvenčný

Kód položky: PSK0203



Prenájom za deň	
bez DPH	s DPH
25,00	30,00
od 8 dní	
20,00	24,00

Vysokofrekvenčný ponorný vibrátor so zabudovaným elektrickým meničom na vibrovanie čerstvého betónu vo väčších konštrukciách, ako napríklad základy alebo steny.

- typové označenie HERVISA PERLES Runner Plus 52
- hmotnosť 17kg
- napájanie 230V
- výkon 1500W
- dĺžka 7m
- priemer 52mm

Hladička betónu ručná

Kód položky: PSK0075



Prenájom za deň	
bez DPH	s DPH
12,00	14,40
od 8 dní	
9,60	11,52

Hladička na finálnu úpravu betónu. S oscilačným držadlom a zaoblenými koncami.

- typové označenie ENAR TRO 1200MG
- hmotnosť 5,8kg
- pracovná šírka 205mm
- dĺžka 1200mm

Lišta vibračná benzínová 2m

Kód položky: PSK0103



Prenájom za deň	
bez DPH	s DPH
25,00	30,00
od 8 dní	
20,00	24,00

Plávajúca vibračná lišta pre ľahké povrchové z vibrovania a urovnávanie betónovej zmesi na plochách vo vonkajších priestoroch až po plochy v priemyselných halách. Vibračná lišta je vyrobená z tvarovaného hliníkového profilu.

- typové označenie HERVISA PERLES RVH 200
- hmotnosť 18kg
- palivo Natural 95
- pracovná šírka 200cm
- výkon 1,1kW

Vibrátor AKU ponorný mechanický

Kód položky: PSK0105



Prenájom za deň	
bez DPH	s DPH
18,00	21,60
od 8 dní	
14,40	17,28

Na vibrovanie betónu na stavbe, na základy, steny, stĺpy, práce so základovými doskami. Vysoká amplitúda a frekvencia pre rýchle a efektívne zhuťovanie.

- typové označenie HILTI NCV 4-22 NURON
- napájanie AKU 22V
- dĺžka 1m
- priemer 28mm

Vibrátor AKU ponorný vysokofrekvenčný

Kód položky: PSK0105



AKU

Na vibrovanie betónu na stavbe, na základy, steny, stĺpy, práce so základovými doskami. Vysoká amplitúda a frekvencia pre rýchle a efektívne zhuťovanie

Prenájom za deň		od 8 dní			
kód položky	typ	bez DPH	s DPH	bez DPH	s DPH
PSK0105	zdroj HILTI NCV 10-22 AKU	18,00	21,60	14,40	17,28
PSK0105	hadice ø38mm / dĺžka 1,5m	3,00	3,60	2,40	2,88
PSK0105	hadice ø58mm / dĺžka 1,5m	3,00	3,60	2,40	2,88
PSK0105	hadice ø38mm / dĺžka 3m	3,00	3,60	2,40	2,88

Viazač ocele

Kód položky: PSK0099



Prenájom za deň	
bez DPH	s DPH
50,00	60,00
od 8 dní	
40,00	48,00

Viazač armatúr minimalizuje náklady spojené s prípravou výstuže skrátením času potrebného pre ich výrobu. Je 5-krát rýchlejší než ručné viazanie.

- typové označenie TJEP ULTRA GRIP 40
- hmotnosť 2,6kg
- napájanie AKU 18V
- určenie pre výstuž priemeru 12-40mm

Drôt viazací pre viazač armatúr



Viazací drôt na plastovej cievke. Pre viazač armatúr TJEP ULTRA GRIP.

Predaj

číslo položky	typ	bez DPH	s DPH
KUU63	pozinkovaný	5,50	6,60

Hladička betónu benzínová Ø 600 mm

Kód položky: PSK0207



Prenájom za deň	
bez DPH	s DPH
30,00	36,00
od 8 dní	
24,00	28,80

Jednorotorová hladička je určená na hladenie a zhutnenie povrchov betónových plôch v priemyselných halách, skladoch, garážach, rodinných domoch a pod.

- typové označenie BARIKELL C 4-60
- hmotnosť 48 kg
- výkon 2,9 kW
- pracovná šírka 600 mm
- palivo Natural 95

Príslušenstvo pre hladičku betónu BARIKELL



Hladiace lopatky a hladiaci tanier pre hladičku betónu BARIKELL C4-60.

Prenájom za deň		od 8 dní	
kód položky	typ	bez DPH	s DPH
PSK0208	600 mm – hladiace lopatky	10,00	12,00
PSK0209	600 mm – hladiaci tanier	15,00	18,00

Sada zakladacia

Kód položky: PSK0111



Prenájom za deň	
bez DPH	s DPH
18,00	21,60
od 8 dní	
14,40	17,28

Zakladacia sada pre presné murovanie stavieb z brúsených tehál.

- typové označenie Wienerberger

Laty sťahovacie

Kód položky: PSK0084



Prenájom za deň	
bez DPH	s DPH
16,00	19,20
od 8 dní	
12,80	15,36

Súprava lát na zarovnanie vyrovnávacieho podsypu. Balenie obsahuje 4 podkladové lišty s libelou (2x 250 cm a 2x 125 cm), 1 sťahovaciu šablónu s libelou 250 cm, 1 teleskopickú sťahovaciu latu 60–105 cm.

Nie sú určené na prácu s betónom.

- typové označenie FERMACELL

Hladička omietok

Kód položky: PSK0033



Prenájom za deň	
bez DPH	s DPH
18,00	21,60
od 8 dní	
14,40	17,28

Stroj na hladenie a škrabanie omietok s prídomom vody. Vhodný na rýchle vyhladenie sadry, cementovej omietky vo vnútornom aj vonkajšom prostredí.

- typové označenie EIBENSTOCK EPG 400WP
- hmotnosť 4,5 kg
- napájanie 230 V
- pracovná šírka 400 mm
- príkon 500 W

Disk pre hladičku omietok Eibenstock

Kód položky: PSK0178



Prenájom za deň	
bez DPH	s DPH
18,00	21,60
od 8 dní	
16,20	19,44

Špongiový disk na suchý zips určený pre hladičku omietok EPG 400.

- typové označenie EIBENSTOCK

Aplikátor šnekový

Kód položky: PSK0089



Prenájom za deň	
bez DPH	s DPH
5,00	6,00
od 8 dní	
4,50	5,40

Nerezový nástroj určený na jednoduché a rýchle strojové vyplňovanie škár. Pohon nástroja je pomocou akumulátorovej alebo elektrickej vŕtačky s dostatočným výkonom a plynulou reguláciou otáčiek (nie je súčasťou balenia). Jednoduchá manipulácia a vysoká pracovná efektívnosť prinášajúca úsporu času pri dodatočnom vyplňovaní škár.

- typové označenie quick-mix





Čistenie a upratovanie

sklzy na suť
vysávače priemyselné
čističky vzduchu
čističe vysokotlakové

Sklzy

- 1 navijak
- 2 svorky parapetné
- 3 horná násypka
- 4 diel sklzu
- 5 poschodová násypka
- 6 svorky parapetné
- 7 priestor na umiestnenie oterových vložiek

- kompletnú zostavu pre ľubovoľne vysoké stavby je možné rýchlo a pohodlne zapožičať v požičovniach Stavebnín DEK
- odporúčaný počet dielov sklzu je možné stanoviť výpočtom: vzdialenosť medzi najvyššie položenou násypkou a kontajnerom (m) / 0,82

Základný diel sklzu na suť



Kód položky: PSK0077



Prenájom za deň	
bez DPH	s DPH
4,00	4,80
od 8 dní	
3,40	4,08

Základný diel zostavy sklzu. Má dva vonkajšie závesné držiaky so závesnými reťazami. Vonkajšie rebrovanie zvyšuje tuhosť a odolnosť sklzu.

- typové označenie GEDA
- názov dielu základní

Násypka sklzu na suť



Kód položky: PSK0078



Prenájom za deň	
bez DPH	s DPH
5,00	6,00
od 8 dní	
4,25	5,10

Násypka slúži na bezpečné nasýpanie materiálu do sklzu. Je možné umiestniť ho na koniec sklzu, ale aj v jeho priebehu.

- typové označenie GEDA
- názov dielu násypka

Rám závesný k sklzu na suť



Kód položky: PSK0079



Prenájom za deň	
bez DPH	s DPH
4,00	4,80
od 8 dní	
3,40	4,08

Základný rám na zavesenie sklzov na lešenie.

- typové označenie GEDA
- názov dielu rám

Svorka parapetná k sklzu na suť



Kód položky: PSK0080



Prenájom za deň	
bez DPH	s DPH
4,00	4,80
od 8 dní	
3,40	4,08

Okenný a parapetný úchyt pre sklzov na suť.

- typové označenie GEDA
- názov dielu svorka

Vrátok navíjací

Kód položky: PSK0231



Prenájom za deň	
bez DPH	s DPH
6,00	7,20
od 8 dní	
5,10	6,12

Ručný navíjací vrátok na montáž sklzov. Dĺžka lana 21 m.

- typové označenie GEDA



Vysávače priemyselné 40–60l/s



Univerzálne priemyselné vysávače na odsávanie prachu pri brúsení, rezaní, drážkovaní, vŕtaní a suchom jadrovom vŕtaní. Sú vhodné na odsávanie kalu pri jadrovom vŕtaní a rezaní s vodným výplachom.

Prenájom za deň					od 8 dní			
kód položky	typové označenie	napájanie	hmotnosť	prietok vzduchu	bez DPH	s DPH	bez DPH	s DPH
PSK0081	HILTI VC 40L-X	230V	14,7 kg	145 m³/h	17,00	20,40	14,45	17,34
PSK0081	MAKITA VC 4210L	230V	16 kg	27 m³/h	17,00	20,40	14,45	17,34

Vysávač AKU priemyselný do 40l/s

Kód položky: PSK0278



AKU

Prenájom za deň	
bez DPH	s DPH
28,00	33,60
od 8 dní	
23,80	28,56

Univerzálny vysávač odstraňuje prach pri brúsení, rezaní, drážkovaní, vŕtaní a jadrovom vŕtaní. Automatický oklep, mokré i suché vysávanie.

- typové označenie HILTI VC 4LX-22T8 NURON
- napájanie AKU 22V
- hmotnosť 8kg
- prietok vzduchu 108 m³/h



Vysávač priemyselný 120–150l/s

Kód položky: PSK0082



Prenájom za deň	
bez DPH	s DPH
28,00	33,60
od 8 dní	
23,80	28,56

Výkonný priemyselný vysávač na mokré a suché vysávanie. Vhodný na odsávanie kalu pri jadrovom vŕtaní a rezaní s vodným výplachom.

- typové označenie HILTI VC 60L-X
- napájanie 230V
- hmotnosť 24kg
- prietok vzduchu 518 m³/h

Sada príslušenstva pre priemyselný vysávač

Kód položky: PSK0083



Prenájom za deň	
bez DPH	s DPH
7,00	8,40
od 8 dní	
5,95	7,14

Sada nadstavcov a predĺžení k priemyselnému vysávaču VC 20/40.

- typové označenie HILTI



Čistička vzduchu

Kód položky: PSK0254



Prenájom za deň bez DPH	s DPH
17,00	20,40
od 8 dní	
14,45	17,34

Odstraňovanie jemných prachových častíc z okolitého vzduchu. Zabraňuje usadzovaniu jemných prachových častíc a ich hromadeniu na povrchoch.

- typové označenie HILTI AIC 2000
- hmotnosť 16 kg
- prietok vzduchu 1 600 m³/h

Čistič vysokotlakový

Kód položky: PSK0108



Prenájom za deň bez DPH	s DPH
20,00	24,00
od 8 dní	
17,00	20,40

Kvalitný a výkonný vysokotlakový studenový čistiaci stroj na čistenie veľkých plôch. S plynulým nastavením tlaku, automatický systém štart/stop.

- typové označenie Nilfisk MC 2C-140-610XT
- napájanie 230 V
- hmotnosť 28,1 kg
- max. tlak 140 bar

Čistič kobercov a čalúnenia

Kód položky: PSK0024



Prenájom za deň bez DPH	s DPH
20,00	24,00
od 8 dní	
17,00	20,40

Silný a kompaktný tepovač-extraktor na čistenie kobercových plôch a čalúnenia. Veľká nádrž ako aj prietok vody a tlak sú pri tomto stroji dimenzované na základné čistenie stredne veľkých plôch.

- typové označenie KÄRCHER Puzzi 10/1
- napájanie 230 V
- hmotnosť 10,7 kg

Tablety čistiace pre čistič kobercov Kärcher PUZZI 10/1



Čistiaci prostriedok na nástrek a extrakciu na textilné povrchy a čalúnenie. Tableta v praktickej, vo vode rozpustnej fólii. Cena je za balenie 16 ks.

Predaj

číslo položky	špecifikácia	bez DPH	s DPH
2P0W9	tablety na koberce a potahy	21,29	25,55

Čistič AKU tlakový

Kód položky: PSK0287



AKU

Prenájom za deň bez DPH	s DPH
17,00	20,40
od 8 dní	
14,45	17,34

Prenosný tlakový čistič na ľahké čistenie na staveniskách. Ideálny na tlakové čistenie kriedy, mokrého blata, čerstvého kalu a drobného vybavenia. Použitie v interiéri aj exteriéri.

- typové označenie HILTI PC 2-22
- napájanie AKU 22V
- hmotnosť 2 kg
- max. tlak 40 bar





Meranie a diagnostika

laserové hlavy, statívy, laty
lasery líniové
prístroje nivelačné
vlhkomery
detektory materiálov
kamery termovízne

K

Laser rotačný samonivelačný N 4h +



Rotačný laser sa používa na niveláciu (prenos výškových bodov, betonáž, výkopové práce), vyrovnávanie (stĺpy, debnenia, fasády), ďalej na sklony (nájazdy, parkoviská, potrubia) alebo vytyčovanie pravých uhlov.

Prenájom za deň		od 8 dní			
kód položky	typ	bez DPH	s DPH	bez DPH	s DPH
PSK0130	HILTI PR 40-22 NURON	25,00	30,00	20,00	24,00
PSK0130	HILTI PR 300-HV2S	25,00	30,00	20,00	24,00



Jeden laser na všestranné využitie

Horizontálne vyrovnávanie
pre debnenia, betónovanie a výkopy

Vertikálne zrovnanie
pre vynesenie stavebných línií, vyrovnanie stĺpov a fasád

Sklony/zrovnanie terénu vo svahoch
pre nájazdy, rampy, parkoviská a potrubia

Pravouholosť
pre základy a debnenie

Statív klukový pre rotačný laser N 4h +

Kód položky: PSK0132



Prenájom za deň	
bez DPH	s DPH
10,00	12,00
od 8 dní	
8,00	9,60

Statív klukový k rotačnému samonivelačnému laseru.

- typové označenie HILTI PUA 25
- výška max. 1,7 m

Statív automatický pre rotačný laser N 4h +

Kód položky: PSK0131



Prenájom za deň	
bez DPH	s DPH
12,00	14,40
od 8 dní	
9,60	11,52

Automatický statív pre rotačný laser s nastaviteľnou výškou a vyrovnávacím systémom pre vodorovný i zvislý smer.

- typové označenie HILTI PRA 91
- výška max. 1,9 m



Lata pre rotačný laser N 4h +

Kód položky: PSK0133



Prenájom za deň	
bez DPH	s DPH
3,00	3,60
od 8 dní	
2,40	2,88

Meracia lata k rotačnému nivelačnému laseru.

- typové označenie HILTI PUA 55
- výška max. 2,4 m



Laser líniový

Kód položky: PSK0134



Prenájom za deň	
bez DPH	s DPH
18,00	21,60
od 8 dní	
14,40	17,28

Křížový laser so statívom a detektorom lúča. Vhodný na vymedzovanie sadrokartonárskych priečok na podlahách, stropoch a stenách, prenášanie ref. výškových bodov, zvislé vyrovnanie potrubí, nivelácia zásuviek elektrickej siete a pod.

- typové označenie HILTI PM 50-MG

Lata pre líniový laser

Kód položky: PSK0135



Prenájom za deň	
bez DPH	s DPH
5,00	6,00
od 8 dní	
4,00	4,80

Meracia lata k líniovému laseru.

- typové označenie HILTI PUA 55
- výška max. 2,4m

Prístroj nivelačný optický

Kód položky: PSK0148



Prenájom za deň	
bez DPH	s DPH
18,00	21,60
od 8 dní	
15,30	18,36

Optický nivelačný prístroj na každodenné nivelačné práce so zväčšením 28x. Na prácu v interiéri aj exteriéri.

- typové označenie HILTI POL 15

Lata pre nivelačný prístroj

Kód položky: PSK0149



Prenájom za deň	
bez DPH	s DPH
5,00	6,00
od 8 dní	
4,25	5,10

Meracia lata k nivelačnému prístroju.

- typové označenie HILTI PUA 55
- výška max. 2,4m



Dialkomer laserový digitálny

Kód položky: PSK0136



Prenájom za deň	
bez DPH	s DPH
10,00	12,00
od 8 dní	
7,50	9,00

Dialkomer s pokročilými funkciami na meranie dĺžky, ale aj výpočet objemu a plochy. Automaticky ukladá 10 nameraných hodnôt. Na vnútorné aj vonkajšie použitie.

- typové označenie HILTI PD-I
- dosah 100 m
- presnosť merania 1,5 mm

Vlhkometer stavebný

Kód položky: PSK0106



Prenájom za deň	
bez DPH	s DPH
15,00	18,00
od 8 dní	
12,00	14,40

Na zistenie relatívnej vlhkosti materiálu v dreve, murive a v omietkach. Merací rozsah v dreve 6–30%, v iných materiáloch 0–100 jednotiek.

- typové označenie STORCH HPM kontakt
- presnosť merania ± 1%

Kamera AKU inšpekčná

Kód položky: PSK0003



AKU

Prenájom za deň	
bez DPH	s DPH
20,00	24,00
od 8 dní	
16,00	19,20

Optimálna orientácia vďaka automatickému otáčaniu obrazu. Prenos fotografií a videí pomocou micro-USB kábla alebo micro-SD karty. Kamera má digitálny zoom, kábel dlhý 120 cm, jasné LED svetlo na osvetlenie tmavých miest.

- typové označenie BOSCH GIC 120
- rozlíšenie displej 3,5" 320×240 px
- napájanie AKU 12V
- dĺžka kábla 1,2 m

Termokamera

Kód položky: PSK0274



Prenájom za deň	
bez DPH	s DPH
50,00	60,00
od 8 dní	
42,50	51,00

Rýchla a jednoduchá detekcia teplotných rozdielov, a to aj v exteriéri. Poskytuje detailnú vizualizáciu teplotných rozdielov a umožňuje jednoduchú dokumentáciu.

- typové označenie BOSCH GTC 600C PROFESSIONAL
- presnosť merania ± 2 °C
- rozlíšenie displej 3,5" 256×192 px
- merací rozsah -20 až +600 °C

Detektor materiálov multifunkčný

Kód položky: PSK0025



Prenájom za deň	
bez DPH	s DPH
12,00	14,40
od 8 dní	
9,60	11,52

Všestranný detektor na vyhľadávanie výstuží, potrubia, živých vodičov a dreva na bezpečné vŕtanie. Jednoduché ovládanie a ergonomický dizajn.

- typové označenie HILTI PS 85
- hĺbkový dosah max. 200 mm



Prístroj iskrový detekčný

Kód položky: PSK0037



Prenájom za deň	
bez DPH	s DPH
100,00	120,00
od 8 dní	
80,00	96,00

Prístroj pre rýchlu a efektívnu možnosť kontroly tesnosti nevodivých povlakových krytín a hydroizolácií. Detekuje netesnosti v nevodivých krytínach v hrúbke od 0,2–25,6 mm.

- typové označenie Controlfoil detector





Výroba energie

elektrocentrály mobilné
káble
svietidlá

Elektrocentrály benzínové



Profesionálne jednofázové a trojfázové mobilné elektrocentrály na napájanie strojov, náradia a spotrebičov.

Prenájom za deň								od 8 dní	
kód položky	typové označenie	výkon	napájanie	počet fáz	hmotnosť	bez DPH	s DPH	bez DPH	s DPH
PSK0028	Europower EP3300	2700W	230V	1	42kg	20,00	24,00	16,00	19,20
PSK0028	DAGARTECH DGH 4000 B	3500W	230V	1	40kg	20,00	24,00	16,00	19,20
PSK0029	DAGARTECH DGH 8000 B	7000W	230V	3	74kg	27,00	32,40	21,60	25,92
PSK0029	MEDVED GRIZZLI 9000 B	7200W	230/400V	3	79kg	27,00	32,40	21,60	25,92
PSK0030	Europower EP13500TE	14000W	230/400V	3	149kg	35,00	42,00	28,00	33,60

Kábel predlžovací

Kód položky: PSK0227



Prenájom za deň	
bez DPH	s DPH
8,00	9,60
od 8 dní	
6,40	7,68

Predlžovací kábel pancierový. Prierez vodiča 3× 2,5 mm², dĺžka 25m, krytie IP 44.

- dĺžka 25m
- napájanie 230V

Kábel predlžovací s bubnom 230V/16A

Kód položky: PSK0227



Prenájom za deň	
bez DPH	s DPH
8,00	9,60
od 8 dní	
6,40	7,68

Káblový bubon – 4× zásuvka 230V/16A – 25m, kábel H05RR – F3G2,5. Prierez 3× 2,5 mm². Kábel je pri použití nutne odvinúť z bubna.

- dĺžka 25m
- počet zásuviek 4× 16A
- napájanie 230V

Elektrocentrála AKU mobilná



Kód položky: PSK0226



Prenájom za deň	
bez DPH	s DPH
24,00	28,80
od 8 dní	
18,00	21,60

Prenosná, akumulátorová elektrocentrála s vysokým výstupným výkonom a kapacitou. Umožňuje napájanie aj toho najvýkonnejšieho elektrického náradia v náročných podmienkach.

- typové označenie HILTI B 3600
- hmotnosť 20kg
- výkon 3600W
- napájanie 230V



Svietidlo AKU vežové



Kód položky: PSK0258



Prenájom za deň	
bez DPH	s DPH
12,00	14,40
od 8 dní	
9,60	11,52

Výkonné vežové svietidlo s 360° osvetlením pre akumulátorové osvetlenie pracoviska v interiéri.

- typové označenie HILTI SL 10-22
- hmotnosť 10kg

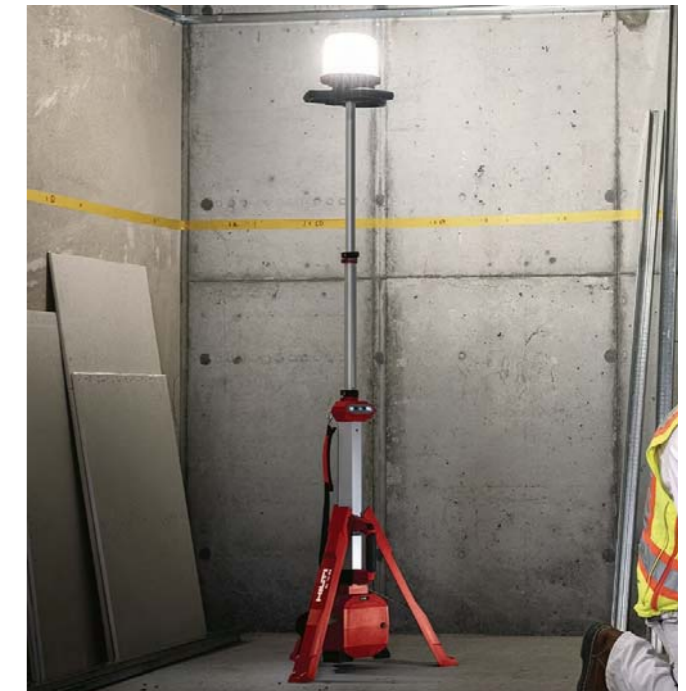



MM

Vykurovanie a vysúšanie

- ohrievače
- odvlhčovače
- ventilátory
- čerpadlá

Ohrievač elektrický do 5 kW

Kód položky: PSK0093



Prenájom za deň	
bez DPH	s DPH
12,00	14,40
od 8 dní	
10,20	12,24

Najsilnejší elektrický ohrievač s pripojením na bežnú zásuvku do 230V siete. Vhodný na vykurovanie malých aj stredne veľkých priestorov. Pri prevádzke ohrievača nevzniká dym ani zápach, ohrievač nespotrebovávajú kyslík a má nízku hlučnosť.

- typové označenie MASTER B3.3 EPB
- výkon 3,3kW
- prietok vzduchu 510m³/h
- napájanie 230V

Ohrievač elektrický do 10 kW

Kód položky: PSK0094



Prenájom za deň	
bez DPH	s DPH
14,00	16,80
od 8 dní	
11,90	14,28

Stredne výkonný ohrievač, ktorý je možné použiť len ako ventilátor, vybavený tepelnou poistkou a termostatom. Pri prevádzke ohrievača nevzniká dym ani zápach, ohrievač nespotrebovávajú kyslík a má nízku hlučnosť.

- typové označenie MASTER B9 EPB
- výkon 9kW
- prietok vzduchu 800m³/h
- napájanie 400V

Ohrievač plynový do 75 kW

Kód položky: PSK0092



Prenájom za deň	
bez DPH	s DPH
20,00	24,00
od 8 dní	
17,00	20,40

Ohrievač vhodný pre veľké miestnosti. Jednoduché ovládanie kúrenia pomocou regulácie výkonu. Pri prevádzke je nutné zaistiť ventiláciu vykurovaných priestorov.

- typové označenie MASTER BLP 73M
- výkon 73kW
- prietok vzduchu 2300m³/h
- napájanie 230V
- palivo PB

Ohrievač naftový do 50 kW – nepriame spaľovanie

Kód položky: PSK0235



Prenájom za deň	
bez DPH	s DPH
28,00	33,60
od 8 dní	
23,80	28,56

Stredne výkonný naftový ohrievač s nepriamym spaľovaním. Spaliny je možné odvieť mimo vykurovaný priestor, je vhodný do zle vetraných miestností, stanov a prevádzok.

- typové označenie MASTER BV 170E
- výkon 47kW
- prietok vzduchu 1800m³/h
- napájanie 230V
- palivo nafta

Ohrievač plynový do 60 kW

Kód položky: PSK0091



Prenájom za deň	
bez DPH	s DPH
16,00	19,20
od 8 dní	
13,60	16,32

Ohrievač vhodný pre malé a stredne veľké priestory. Jednoduché ovládanie kúrenia pomocou regulácie výkonu. Pri prevádzke je nutné zaistiť ventiláciu vykurovaných priestorov.

- typové označenie MASTER BLP 17M
- výkon 16kW
- prietok vzduchu 300m³/h
- napájanie 230V
- palivo PB

Ohrievač plynový do 60 kW

Kód položky: PSK0091



Prenájom za deň	
bez DPH	s DPH
16,00	19,20
od 8 dní	
13,60	16,32

Ohrievač vhodný pre malé a stredne veľké priestory. Jednoduché ovládanie kúrenia pomocou regulácie výkonu. Pri prevádzke je nutné zaistiť ventiláciu vykurovaných priestorov.

- typové označenie MASTER BLP 53M
- výkon 53kW
- prietok vzduchu 1450m³/h
- napájanie 230V
- palivo PB

Ohrievače naftové do 50 kW



Stredne výkonné naftové ohrievače s priamym spaľovaním. Vyznačujú sa vysokým prietokom vzduchu a nízkou spotrebou. Pri prevádzke je nutné zaistiť ventiláciu vykurovaných priestorov.

Prenájom za deň		od 8 dní			
kód položky	prietok vzduchu	bez DPH	s DPH	bez DPH	s DPH
PSK0095	400m ³ /h	20,00	24,00	17,00	20,40
PSK0095	800m ³ /h	20,00	24,00	17,00	20,40
PSK0095	900m ³ /h	20,00	24,00	17,00	20,40



Široký sortiment zariadení na odvlhčovanie a vykurovanie stavieb

OHRIEVAČE

- na vykurovanie stavieb v chladnom počasí
- pomáhajú pri odvlhčovaní stavieb
- zabezpečujú optimálne podmienky pre prácu zamestnancom
- široké možnosti napájania elektrickou energiou, plynom alebo naftou



ODVLHČOVAČE

- na vysušovanie stavieb po haváriách a záplavách
- skrátenie technologických prestávok
- vysušenie pivníc, domov a vlhkých prevádzok



VENTILÁTORY

- výrazne urýchľujú výmenu a odvedenie vlhkého vzduchu zo stavby
- zabezpečujú odsávanie vzduchu znečisteného dymom a prachom
- zvyšujú účinnosť ohrievačov a odvlhčovačov



ODPORÚČANÉ PLOCHY A OBJEMY MIESTNOSTÍ PRE 1 KS ODVLHČOVAČA

	ODVLHČOVAČ 31–50l/DEŇ STANDARD MASTER DH 752 PSK0152	ODVLHČOVAČ 51–70l/DEŇ MASTER DHP 65 PSK0153
		
Odporúčaná max. plocha (pri bežnej výške stropu)	39 m ²	55 m ²
Odporúčaná max. objem	117 m ³	167 m ³
Orientačná kapacita vysušenia	46,7 l/deň	56 l/deň
Výkon	900 W	780 W

Ako zvýšiť účinnosť odvlhčovania?

- zavrite okná a dvere
- odvlhčovač umiestnite do stredu miestnosti
- neumiestňujte odvlhčovač do bezprostrednej blízkosti zdrojov tepla
- účinnosť odvlhčovania zvýšite, ak v priestore použijete zároveň elektrický alebo infračervený ohrievač
- účinnosť odvlhčovania tiež zvýšite, ak v priestore použijete priemyselné ventilátory



Odvlhčovač 31–50l/deň

Kód položky: PSK0152



Prenájom za deň bez DPH	s DPH
14,00	16,80
od 8 dní	
11,20	13,44

Odvlhčovač je možné použiť na vysušenie stavieb po haváriách, záplavách, na skrátenie technologických prestávok, ďalej na vysušenie pivníc, veľkých bytov, domov alebo bazénov.

- typové označenie MASTER DH 752
- prietok vzduchu 350 m³/h
- napájanie 230 V

Ventilátor priemyselný stojanový ø 700 mm

Kód položky: PSK0263



Prenájom za deň bez DPH	s DPH
12,00	14,40
od 8 dní	
10,20	12,24

Stojanový ventilátor v kovovom prevedení vhodný na vysušenie a výmenu vzduchu v priestoroch stavby. Krížová liatinová základňa, prírodný kábel s dĺžkou 1,8 m, nastavenie otáčok ventilátora – 2 rýchlosti a možnosť automatickej oscilácie. Nastaviteľná výška 1,45–1,65 m.

- typové označenie MASTER FS 75
- prietok vzduchu 13 140 m³/h
- napájanie 230 V

Odvlhčovač 50–75l/deň

Kód položky: PSK0153



Prenájom za deň bez DPH	s DPH
18,00	21,60
od 8 dní	
15,30	18,36

Odvlhčovač je možné použiť na vysušenie stavieb po haváriách, záplavách, na skrátenie technologických prestávok, ďalej na vysušenie pivníc, veľkých bytov, domov alebo bazénov.

- typové označenie MASTER DHP 65
- prietok vzduchu 500 m³/h
- napájanie 230 V

Ventilátor priemyselný ø 750 mm

Kód položky: PSK0263



Prenájom za deň bez DPH	s DPH
12,00	14,40
od 8 dní	
10,20	12,24

Priemyselný ventilátor na podporu vysušovania, vykurovania a výmenu vzduchu v priestoroch stavby.

- typové označenie MASTER DF 30P
- prietok vzduchu 10 200 m³/h
- napájanie 230 V

Ventilátor ø 300 mm

Kód položky: PSK0264



Prenájom za deň	
bez DPH	s DPH
8,00	9,60
od 8 dní	
6,80	8,16

Prenosný priemyselný ventilátor s možnosťou pripojenia nasávacej/odváždzacej hadice. Vhodný na vysušanie a výmenu vzduchu v priestoroch stavby. Podporuje činnosť odvlhčovačov a ohrievačov. Vhodný aj na ventiláciu prašného prostredia.

- typové označenie MASTER BL 6800
- prietok vzduchu 3900 m³/h
- napájanie 230V

Hadica pružná

Kód položky: PSK0264



Prenájom za deň	
bez DPH	s DPH
3,00	3,60
od 8 dní	
2,55	3,06

Hadica na rozvod tepla do vzdialenejších miest. Hadice je možné vzájomne spájať zipsom. Špirálovité vystuženie napomáha udržiavať priechodný tvar.

- dĺžka 7,6 m
- priemer 305 mm

Čerpadlo kalové ponorné s hladinou sania do 2 mm

Kód položky: PSK0214



Prenájom za deň	
bez DPH	s DPH
16,00	19,20
od 8 dní	
13,60	16,32

Čerpadlo so špeciálnou uretánovou sacou podložkou, vďaka ktorej môže sať na vodorovnej podlahe hladinu kvapaliny do úrovne hladiny 1–2 mm.

- typové označenie HCP PUMP GDR400
- napájanie 230V
- max. dopravná výška 11,5 m
- prietok max. 5,5 m³
- príkon 6000W

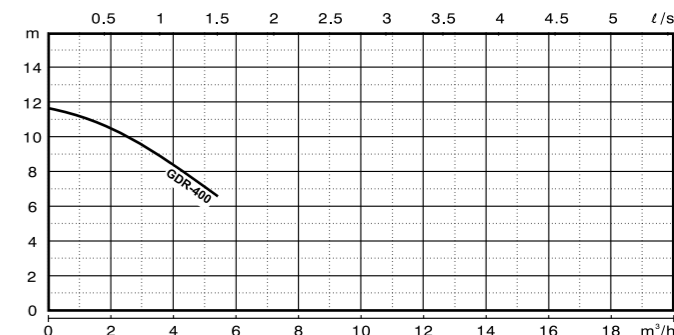

Čerpadlo kalové ponorné do 200 l/min

Kód položky: PSK0063



Prenájom za deň	
bez DPH	s DPH
16,00	19,20
od 8 dní	
13,60	16,32

Ponorné kalové čerpadlo je určené na čerpanie čistej a znečistenej vody s obsahom abrazívneho znečistenia. Vhodné pri zatopení pivníc, studní a pod.

- typové označenie HCP PUMP GD400
- napájanie 230V
- max. dopravná výška 11 m
- prietok max. 14,4 m³
- príkon 6000W

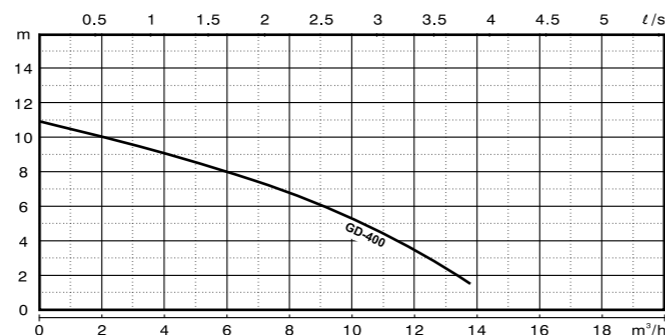

Hadica na vodu C52

Kód položky: PSK0221



Prenájom za deň	
bez DPH	s DPH
5,00	6,00

Ploché hadice s pracovným tlakom 10 bar vrátane koncoviek (spojok) C52. Hadica sa používa hlavne pre ponorné kalové čerpadlá.

- typové označenie C52 – 10m
- dĺžka 10m





N

Zváranie

prístroje zvaracie na plastové fólie
zváračky na plastové potrubie
inventory zvaracie

Prístroje zváracie ručné na mPVC



Univerzálne teplovzdušné prístroje na zváranie a zmršťovanie plastov. Kontrola teploty v uzavretom obvode, regulovateľné množstvo vzduchu, digitálny displej a široká ponuka príslušenstva.

Prenájom za deň							od 8 dní		
kód položky	typové označenie	napájanie	výkon	hmotnosť	prietok vzduchu	bez DPH	s DPH	bez DPH	s DPH
PSK0115	LEISTER TRIAC AT	230V	1600W	1 kg	190l/min	25,00	30,00	20,00	24,00
PSK0115	LEISTER TRIAC ST	230V	1600W	0,99kg	240l/min	25,00	30,00	20,00	24,00

Zváračka plastových rúr s priemerom do 400 mm

Kód položky: PSK0206



Prenájom za deň	
bez DPH	s DPH
50,00	60,00
od 8 dní	
40,00	48,00

Univerzálny zvárací prístroj na elektrofitinky 8–48V z materiálov PE a PP s priermi 20–400 mm. Funkcia automatického zvárania. Ideálne na výstavbu vodovodných, plynových a kanalizačných sietí.

- typové označenie ROTHENBERGER ROFUSE Turbo 400
- napájanie 230V

Automaty zváracie na mPVC 230V



Zváracie automaty na plastové hydroizolačné fólie (PE, PVC, TPO, ECB, EPDM, CSPE). S plynulým nastavením rýchlosti, teploty a množstva vzduchu.

Prenájom za deň							od 8 dní		
kód položky	typové označenie	napájanie	výkon	hmotnosť	pracovná rýchlosť	bez DPH	s DPH	bez DPH	s DPH
PSK0114	LEISTER UNIROOF 300	230V	3500W	17 kg	max. 10 m/min	60,00	72,00	48,00	57,60
PSK0114	LEISTER UNIDRIVE 500	230V	2300W	4,5 kg	max. 4,5 m/min	60,00	72,00	48,00	57,60
PSK0114	LEISTER UNIROOF AT 40mm	230V	3450W	17,5kg	max. 10 m/min	60,00	72,00	48,00	57,60

Invertor zvárací

Kód položky: PSK0116



Prenájom za deň	
bez DPH	s DPH
20,00	24,00
od 8 dní	
17,00	20,40

Zvárací prístroj na používanie vo výrobe, na montážach, v kovovýrobe, údržbe alebo v domácej dielni. Kompatibilný s elektrocentrálami.

- typové označenie HOMER E 160
- napájanie 230V
- hmotnosť 3,1 kg



Profilovanie a ohýbanie

profilovačky
falcovačky
prestrihovače plechu
ohýbačky hákov



Stroj profilovací

Kód položky: PSK0069



Prenájom za deň	
bez DPH	s DPH
80,00	96,00
od 8 dní	
64,00	76,80

Mobilný profilovací stroj pre klampiarov na výrobu stojatej drážky. Zo zvitku vytvára rôzne varianty prípravy plechu na drážkovanie.

- typové označenie SCHLEBACH Mini-Prof
- hmotnosť 220 kg
- napájanie 230V



Stroj falcovací

Kód položky: PSK0031



Prenájom za deň	
bez DPH	s DPH
25,00	30,00
od 8 dní	
20,00	24,00

Univerzálny falcovací stroj pre uhlové a dvojité stojaté drážkovanie vždy počas jedného pracovného procesu pri rovných a ohýbaných profilov od polomeru 600mm. Nastaviteľný na výšku drážky 25 a 38 mm.

- typové označenie SCHLEBACH Piccolo
- hmotnosť 23 kg
- napájanie 230V



Stroj falcovací ručný

Kód položky: PSK0294



Prenájom za deň	
bez DPH	s DPH
25,00	30,00
od 8 dní	
21,25	25,50

Ručná falcovačka pre ľahké a dokonalé uzavretie jednoduchého a dvojitého stojateho falcu v jednej operácii. Použiteľné s akumulátorovým skrutkovačom od 80Nm ale aj samostatne. Možnosť pripavenia a odpojenia na akomkoľvek mieste kovového falcovaného profilu.

- typové označenie BUSCHMANN Double Falz Seamer
- max. hrúbka plechu 0,8mm
- hmotnosť 5,3kg



Možné varianty profilov:

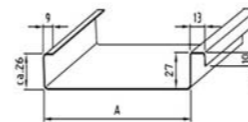

Stojatá drážka 25

- šírka „A“ 160–780 mm (rovnobežné profilovanie v jednom kroku)
- šírka „A“ 50–160 mm (každá strana profilovaná samostatne)

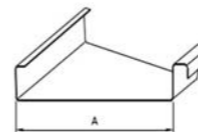

Stojatá drážka 25, skosená na začiatku a/alebo na konci

- šírka „A“ 160–780 mm (rovnobežné profilovanie v jednom kroku)
- šírka „A“ 50–160 mm (každá strana profilovaná samostatne)

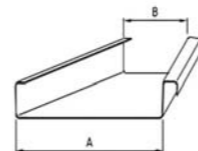

Stojatá drážka 25, kónická

- šírka „A“ 50–700 mm / šírka „B“ 50–700 mm (každá strana profilovaná samostatne)

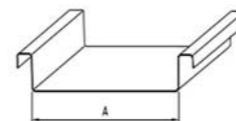

Stojatá drážka 25, veľká drážka na oboch stranách

- šírka „A“ 50–700 mm (každá strana profilovaná samostatne)

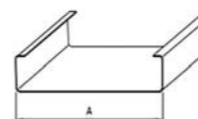

Stojatá drážka 25, malá drážka na oboch stranách

- šírka „A“ 60–700 mm (každá strana profilovaná samostatne)

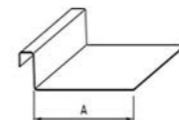

Stojatá drážka 25, veľká drážka na jednej strane

- šírka „A“ 60–700 mm

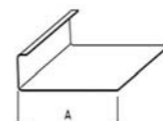

Stojatá drážka 25, malá drážka na jednej strane

- šírka „A“ 60–700 mm

Prestrihovač plechu

Kód položky: PSK0064



Prenájom za deň	
bez DPH	s DPH
15,00	18,00
od 8 dní	
12,00	14,40

Všestranný akumulátorový prestrihovač prakticky akéhokoľvek vlnitého, trapézového a tiež profilovaného plechu.

- typové označenie HILTI SPN 6-A22
- max. hrúbka plechu 2 mm
- napájanie AKU 22V
- hmotnosť 1,98 kg

Ohýbačka hákov

Kód položky: PSK0253



Prenájom za deň	
bez DPH	s DPH
10,00	12,00
od 8 dní	
8,50	10,20

Kliešte s liatinovou hlavou a pogumovanou rukoväťou na ohýbanie žlabových hákov.

- typové označenie FREUND
- dĺžka 800 mm



KLAMPIARSKA DIELŇA

Zvitkové či tabuľové plechy si u nás môžete spracovať do finálnych klampiarskych výrobkov.

Prečo využívať klampiarske dielne Stavebnín DEK?

- nákup materiálu a možnosť spracovania na jednom mieste
- možnosť rezervácie podľa požiadaviek zákazníka
- klampiarske dielne sú vybavené odvíjacím zariadením, 4–6m ručnou ohýbačkou, pracovným stolom a ručnou rezačkou
- široká skladová zásoba plechov (tabúľ a zvitkov) a odvodňovacích systémov vrátane doplnkov a príslušenstva





P

Maľovanie

zariadenie AIRLESS striekacie
trysky a filtre

Zariadenie striekacie AIRLESS piestové

Kód položky: PSK0088



Prenájom za deň	
bez DPH	s DPH
80,00	96,00
od 8 dní	
64,00	76,80

Piestové striekacie zariadenie pre malé až stredné renovačné práce, novostavby.

- typové označenie STORCH ST 550
- napájanie 230V
- max. veľkosť trysky 0,023"
- max. tlak 227 bar
- prietok max. 2l/min



Trysky pre striekacie zariadenie STORCH



REV-Tip – na disperzie a lepidlá, pre úzke striekané plochy s veľmi malým prietokom.
A-Tip (LP) – na interiérové a fasádne farby, pre veľké plochy s veľkým prietokom.

Predaj				
číslo položky	uhol rozstrelu / priemer otvoru	bez DPH	s DPH	
ULGA4	REV-TIP 50° / 0,011"	35,00	42,00	
J187V	REV-TIP 50° / 0,017"	35,00	42,00	
DH1WZ	A-Tip LP 50° / 0,017"	74,15	88,98	



Včasná výmena trysky

Pre lepšie pochopenie, ako môže opotrebovanie a poškodenie trysiek ovplyvniť vašu prácu, prirovnáme trysky k vrtákom. Skúšali ste niekedy vrtať do betónu opotrebovaným vrtákom? Ak áno, určite viete, že vyvrtanie otvoru trvá v takomto prípade dlhšie, vyžaduje viac úsilia a výsledok vyzerá menej profesionálne.

Podobné je to aj v prípade, keď striekate opotrebovanou tryskou. Okrem toho platí, že keď použijete opotrebovanú trysku, je dosť možné, že prekročíte maximálny prietok striekacieho zariadenia. A napokon vás opotrebovaná tryska bude stáť omnoho viac, než by stála jej výmena za novú.



Zariadenie striekacie AIRLESS piestové

Kód položky: PSK0088



Prenájom za deň	
bez DPH	s DPH
100,00	120,00
od 8 dní	
80,00	96,00

Piestové striekacie zariadenie pre väčšie rekonštrukčné práce, novostavby, stredné a veľké objekty. Ideálny na spracovanie striekaných stierok a tmelov v nádobách.

- typové označenie STORCH ST 1700
- napájanie 230V
- max. veľkosť trysky 0,037"
- max. tlak 227 bar
- prietok max. 5,5l/min



Držiak trysky A-Tip STORCH



Otočný držiak trysky pre Storch Airless pištole a nadstavec. Určené iba pre trysky FFLP (A-Tip).

Predaj			
číslo položky	typ	bez DPH	s DPH
J1D5G	držiak trysky	45,00	54,00

Filtry pre striekacie zariadenie STORCH



Filtry do pištole STORCH Airless ST 550

Predaj				
číslo položky	špecifikácia	bez DPH	s DPH	
Y08SB	modrý 50M – hrubý	5,60	6,72	
WR9PN	60M – hrubý	19,68	23,62	
R8H7D	červený 100M – jemný	5,60	6,72	



Správne nastavenie trysky

Ak budete experimentovať s rôznymi tryskami, získate skúsenosti a budete schopní sa ľahko rozhodnúť, ktorá tryska je pre konkrétne použitie najvhodnejšia.

PRÍLIŠ VEĽA FARBY?

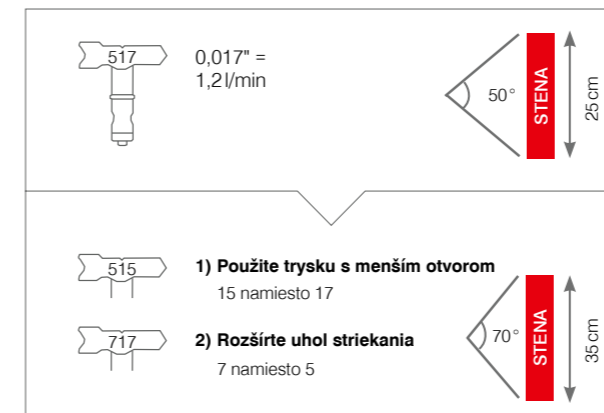

MÁLO FARBY?





Starostlivosť o záhradu

krovinorezy
píly motorové
pôdne vrtáky
kultivátory a vertikutátory
fukáre na lístie
štiepačky a drviče konárov

Krovinorez benzínový

Kód položky: PSK0129



Prenájom za deň	
bez DPH	s DPH
20,00	24,00
od 8 dní	
18,00	21,60

Krovinorez na kosenie vysokej trávy, ale aj náletových drevín aj v horšie prístupných miestach, ako sú svahy alebo priekopy.

- typové označenie STIHL FS 461 C-EM
- hmotnosť 8,7 kg
- výkon 2,2 kW



Píla motorová benzínová

Kód položky: PSK0199



Prenájom za deň	
bez DPH	s DPH
20,00	24,00
od 8 dní	
16,00	19,20

Veľmi ľahká profesionálna reťazová píla na práce v lese, pre lesníkov, v rámci údržby a výstavby záhrad aj v poľnohospodárstve. Ideálna na výrub a orezávanie stromov so stredne hrubými a hrubými kmeňmi. Plne elektronický systém riadenia motora STIHL M-Tronic.

- typové označenie STIHL MS 462 C-M
- hmotnosť 6 kg
- palivo Natural 95 (mix)
- výkon 4,4 kW



Vrták zemný AKU

Kód položky: PSK0289



AKU

Prenájom za deň	
bez DPH	s DPH
20,00	24,00
od 8 dní	
16,00	19,20

Zemný vrták určený na vrtanie dier pre sadenice kríkov, stromov, stĺpiky plotov apod. Maximálny ø vrtáka 200 mm v piesočnatej pôde, 150 mm v ilovitej pôde.

- typové označenie MAKITA DDG461
- hmotnosť 8 kg
- výkon 1,35 kW
- napájanie 2x AKU 18V



Plotostrih benzínový

Kód položky: PSK0238



Prenájom za deň	
bez DPH	s DPH
20,00	24,00
od 8 dní	
16,00	19,20

Nožnice na živý plot s obojstrannou strihacou lištou, hrubými strihacími zubami a nastaviteľnou zadnou rukoväťou. Ideálne pre strihanie tvrdších konárov.

- typové označenie HUSQVARNA 522 HDR75X
- hmotnosť 5,2 kg



Vrták zemný benzínový

Kód položky: PSK0113



Prenájom za deň	
bez DPH	s DPH
18,00	21,60
od 8 dní	
14,40	17,28

Zemný vrták určený na vrtanie dier pre sadenice kríkov, stromov, stĺpiky plotov apod. Stroj je určený k vyvrtaniu zemin s nízkym obsahom kameniva.

- typové označenie STIHL BT 131
- hmotnosť 10 kg
- výkon 1,4 kW
- palivo Natural 95 MIX (pomer 1:50)



Vrtáky zemné



Vrták do pôdy pre zemné vrtáky.

kód položky	priemer / pre vrták	Prenájom za deň		od 8 dní	
		bez DPH	s DPH	bez DPH	s DPH
PSK0198	80 mm / MAKITA	10,00	12,00	8,00	9,60
PSK0198	90 mm / STIHL	12,00	14,40	10,20	12,24
PSK0198	150 mm / MAKITA	12,00	14,40	9,60	11,52
PSK0198	150 mm / STIHL	17,00	20,40	14,45	17,34
PSK0198	200 mm / STIHL	22,00	26,40	18,70	22,44



Vertikutátor benzínový

Kód položky: PSK0237



Prenájom za deň	
bez DPH	s DPH
30,00	36,00
od 8 dní	
24,00	28,80

Voľne otáčajúce sa cepové nože, spoločne s výkonným motorom, ktorý sa ľahko štartuje, efektívne odstraňuje trávovú plšť a mach z trávnikov.

- typové označenie HUSQVARNA S 500 PRO
- hmotnosť 65 kg
- výkon 4,5 kW
- pracovná šírka 50 cm
- palivo Natural 95



Starostlivosť o záhradu

Starostlivosť o záhradu



Kultivátor

Kód položky: PSK0239



Prenájom za deň	
bez DPH	s DPH
30,00	36,00

Ľahko ovládateľný robustný kultivátor so všetkými základnými funkciami, poháňaný výkonným motorom s ľahkým štartovaním.

- typové označenie HUSQVARNA TF 225
- hmotnosť 46 kg
- výkon 3,3 kW
- pracovná šírka 60 cm
- palivo Natural 95



Fukár AKU

Kód položky: PSK0256



AKU

Prenájom za deň	
bez DPH	s DPH
14,00	16,80
od 8 dní	
11,90	14,28

Kompaktný fukár na odstraňovanie nečistôt na pracovisku a prípravu pracovných plôch.

- typové označenie HILTI NBL 4-22 NURON
- hmotnosť 1,1 kg
- napájanie AKU 22V



Drvič konárov motorový

Kód položky: PSK0262



Prenájom za deň	
bez DPH	s DPH
20,00	24,00
od 8 dní	
17,00	20,40

Výkonný benzínový drvič, určený na drvenie (zmiešaného) záhradného odpadu a konárov.

- typové označenie ATIKA GHB 760 A
- hmotnosť 84,5 kg
- výkon 4 kW
- palivo Natural 95

Štiepačka dreva

Kód položky: PSK0267



Prenájom za deň	
bez DPH	s DPH
50,00	60,00
od 8 dní	
42,50	51,00

Ideálna voľba pre domácu prípravu palivového dreva. Vďaka novej konštrukcii je táto štiepačka veľmi výkonná a stabilná aj pri štiepaní veľkých polien.

- typové označenie ATIKA ASP 10TS-2
- hmotnosť 175 kg
- napájanie 400V
- pracovná dĺžka 1 040 mm





**Kompaktné minirýpadlo
Sunward SWE08B**

Pásové minirýpadlo na základné výkopové práce.
Vybavené teleskopickým podvozkom.



Pásové minirýpadlo Takeuchi TB216

Konštrukcia minirýpadla umožňuje prácu v stiesnených priestoroch.



Vrtačka jadrová HILTI DD 500

Na vrtanie stredných a veľkých priemerov do 500 mm zo stojana. Ideálna pre prestupy kanalizácie, potrubia, vzduchotechniky.



Kontajner skladový

Skladový kontajner je možné využiť na stavbe ako sklad na materiál, k uskladneniu stavebných strojov alebo ako príručný sklad pri rekonštrukciách.

Nakupujte pohodlne v moderných predajniach



V Stavebninách DEK je nákup rýchly a pohodlný. Sortiment neustále rozširujeme, aby ste u nás našli všetko, čo potrebujete. Vo vybraných predajniach máte k dispozícii aj rozšírenú ponuku elektromateriálu a prvkov odpadových systémov. S výberom tovaru vám radi pomôžeme.

Nakúpiť si u nás môžete aj online.

S vernostným programom získate ešte viac

Za vernosť vás radi odmeníme. V priebehu roka pre vás pripravujeme dva vernostné programy. Na jar sa môžete tešiť na ŠTEDRÚ DOVOLENKU a na jeseň na ŠTEDRÚ SEZÓNU. Za nákup vybraného tovaru získate vernostné body, ktoré si následne môžete vymeniť za produkty renomovaných značiek.

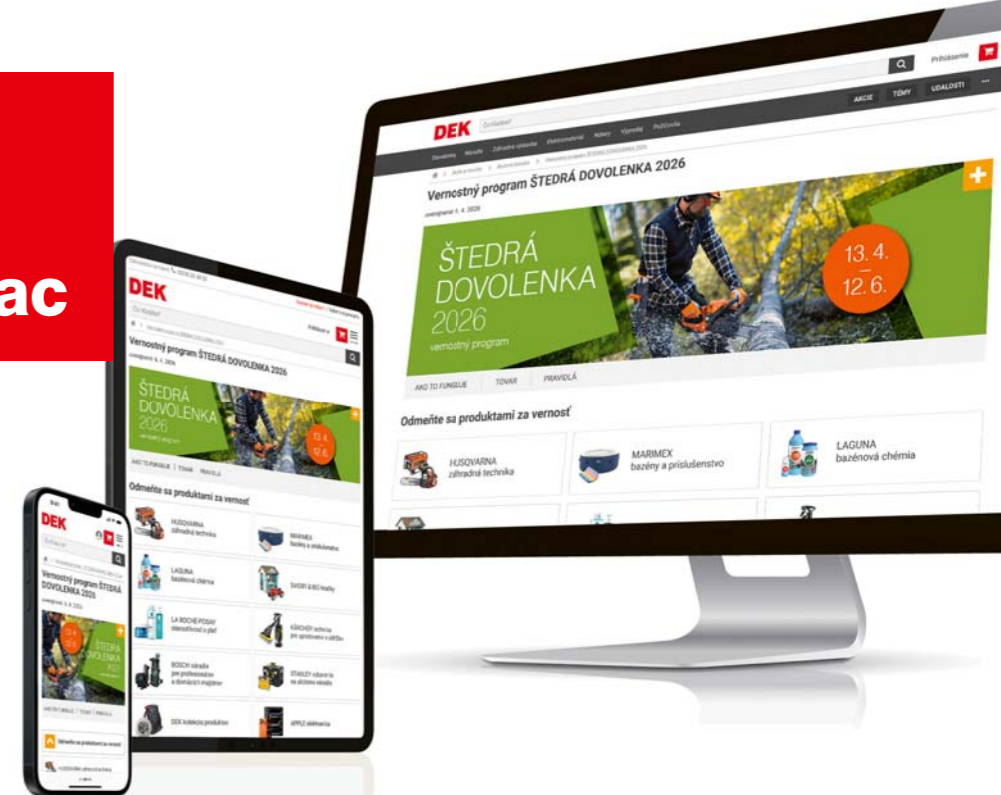

Staňte sa súčasťou tímu Stavebnín DEK



Pridajte sa k poprednému predajcovi stavebnín na našom trhu. Zamestnancom dávame možnosť kariérneho rozvoja na všetkých pozíciách a radi prijímame aj nováčikov, ktorých od prvého dňa začneme. Celoročne prijímame pracovníkov na tieto pozície:

- oblasť zástupca
- referent odbytu
- pracovník požičovne strojov a náradia
- skladník

praca.dek.sk
e-mail: kariera@dek.sk

Užite si u nás komfortný nákup



Nakupujte jednoducho v Stavebninách DEK!

1. **osobne v predajni**
2. **online na e-shope dek.sk**
3. **telefonicky alebo emailom** – 0911 201 201 / stavebniny@dek.sk

Objednaný tovar vám vyskladníme priemerne do 10 minút, alebo vám ho radi privezieme na stavbu.

Naše služby

POŽIČOVŇA

Stroje a náradie nemusíte vlastniť. Všetky, ktoré na stavbe práve potrebujete, si môžete výhodne požičať.



DOPRAVA

Nákladné autá našich zmluvných dopravcov vám materiál dovezú až na stavbu a zložia presne tam, kde potrebujete.



E-SHOP S CHYTRÝMI KALKULÁTORMI

Všetko, čo potrebujete, si tiež môžete zakúpiť z pohodlia domova na našom e-shope.



NÁKUP A VYZDVIHNUTIE V NAŠEJ PREDAJNI

1 Parkovanie na vyznačenom mieste

Zaparkujte na ľubovoľnom parkovacom mieste a zapamätajte si jeho číslo.

2 Objednanie materiálu

Tovar si môžete objednať vopred alebo priamo v predajni. Pri pokladni nám oznámte číslo vášho parkovania a prípadne číslo objednávky.

3 Nákup v predajni

Využite čas potrebný na prípravu vašej objednávky nákupom drobného tovaru v predajni.

4 Prenájom strojov a náradia

Požičajte si potrebné stroje a náradie v našej požičovni.

5 Kvalitná káva zdarma

Spríjemnite si návštevu našej predajne dobrou kávou, na ktorú vás pozývame.

6 Výdaj tovaru

Po kompletizácii objednávky vám nákup naložíme do auta.

KLAMPIARSKA DIELŇA

Vo vybraných predajniach je k dispozícii klampiarska dielňa s odvíjačkou, ohýbačkou a rezačkou zvitkových a tabuľových plechov.



ODBORNÉ TECHNICKÉ KONZULTÁCIE

Ak potrebujete poradiť s technickým riešením stavby, naši technici sú vám kedykoľvek k dispozícii.



Register

A

automaty zväracie 130

B

brúsky excentrické 65
brúsky na betón 60
brúsky na sadrokartón 67
brúsky pásové 66
brúsky podlahové 61
brúsky uhlové 44
brúsky vibračné 65

Č

čerpadlá kalové 126
čističe kobercov a čalúnenia 107
čističe vysokotlakové 106

D

debnenie monolitických stopov 78
debnenie stenové 79
detektory materiálov 114
dosky vibračné jednosmerné 70
dosky vibračné reverzné 71
dumpery samonakládacie 72
dusadlá vibračné 70
drážkovače zemné 73
drviče konárov 147

E

elektrocentrály 118

F

frézy drážkovacie 44
frézy podlahové 64
frézy sanačné 64

H

hladičky betónu 97, 98
hladičky omietok 98
hoblíky 66

I

inventory zväracie 131

K

káble predlžovacie 119
kladivá búracie 11
kladivá kombinované 12
kliešte lisovacie 40
kliešte na obrubníky 85
klincovačky 32
kontajnery kancelárske 90
kontajnery sanitárne 90

kontajnery skladové 91
kontajnerové zostavy 91
korunky pre jadrové vŕtanie 21, 25
korunky príklepové 17
korunky diamantové DRY 44
kotúče 44, 47, 55
krovinorezy 144
kultivátory 146

L

lasery 110, 112
lešenie AL pojazdné 77
lešenie fasádne 78
lišty vibračné 97

M

manipulátory teleskopické 84
miešadlá akumulátorové 94
miešadlá mobilné 94
miešačky na betón 95
minirýpadlá 72

N

nástroje osadzovacie 41
náradie multifunkčné 45

O

odvlhčovače 125
ohrievače elektrické 122
ohrievače naftové 123
ohrievače plynové 122
oplotenie mobilné plné 88
oplotenie mobilné priehľadné 88

P

pily Alligator 52
pily chvostové 45
pily kotúčové 52
pily motorové 144
pily pokosové 50
pily priamočiare 51
pily rozbrusovacie 46
pily stolové 49
plošiny automobilové 84
plošiny kĺbové elektrické 83
plošiny kĺbové naftové 83
plošiny nožnicové elektrické 82
plošiny nožnicové naftové 82
plošiny prívesné 83
plošiny teleskopické 83
prestrihovače plechu 135
prístroje iskrové 115
prístroje nivelačné 113
prístroje vytlačacie 40
prístroje zväracie 130
prístroje vsadzovacie AKU 34
prístroje vsadzovacie prachové 36

R

recyklátory vody 27
rezačky EPS 53
rezačky minerálnej vlny 53
rezačky obkladov a dlažby 54
rezačky škár 48
rezačky veľkoformátové 56

S

sekáče 16
sklzy na suť diel základný 103
sklzy na suť násypka 103
sklzy na suť rám závesný 103
sklzy na suť svorky parapetné 103
skrutkovače 30
stroje falcovacie 134
stroje profilovacie 134

T

termokamery 115
triedičky zeminy elektrické 73
triedičky zeminy dieselové 73

V

vibrátory ponorné 96
vibrátory pre veľkoformátové dlažby 56
vlhkomery 114
vlhkomery mechanické 96
vlhkomery vysokofrekvenčné 96
vozíky paletovacie 85
vozíky prívesné 84
vrátky stavebné 85
vrátky príklepové 16
vrátky zemné 144
vrtačky 20, 24
vysávače priemyslové 63, 105
výťahy stavebné 82

W

WC mobilné 89

Z

zariadenie striekacie 140
zdviháky na SDK dosky 85
zväračky rúr 131

Predajne Stavebnín DEK

BANSKÁ BYSTRICA  
Zvolenská cesta 30D | 974 05 Banská Bystrica

BRATISLAVA 
Elektrárenskú 2 | 831 04 Bratislava 3

DUNAJSKÁ STREDA 
Kračanská cesta 42 | 929 01 Dunajská Streda



KOŠICE  
Moldavská cesta 39 | 040 11 Košice

LIPTOVSKÝ MIKULÁŠ  
Priemyselná 21 | 031 01 Liptovský Mikuláš

LUČENEC 
Fiľakovská cesta 284 | 984 01 Lučenec



MARTIN 
Robotnícka 1F | 036 01 Martin

MICHALOVCE 
Močarianska 2 | 071 01 Michalovce

NITRA  
Hlohovecká 8 | 951 41 Nitra

NOVÉ ZÁMKY  
Budovateľská 4 | 940 53 Nové Zámky

POPRADEK  
Partizánska 1849 | 058 01 Poprad

PREŠOV  
Lubochnianska 18 | 080 06 Prešov-Lubotice

PRIEVIDZA  
Košovská cesta 22 | 971 01 Prievidza

SENEC 
Elektrárenskú 16 | 903 01 Senec

SPIŠSKÁ NOVÁ VES  
Radlinského 792/17 V | 052 01 Spišská Nová Ves

STUPAVA 
Hviezdoslavova 169 | 900 31 Stupava

TRENČÍN  
Zlatovská ulica 1921 | 911 05 Trenčín

TRNAVA  
Nová 7 | 917 01 Trnava

ŽILINA  
Kamenná 6 | 010 01 Žilina

 **POŽIČOVŇA STROJOV
A NÁRADIA**

 **KLAMPIARSKA DIELŇA**

 **NAKLÁDKA POD STRECHOU**

Neviete si rady?
Kontaktujte naše
Zákaznícke centrum:

 **0911 201 201**
 **stavebniny@dek.sk**

Aktuálne kontakty nájdete na:
dek.sk/kontakty

DEK
STAVEBNINY

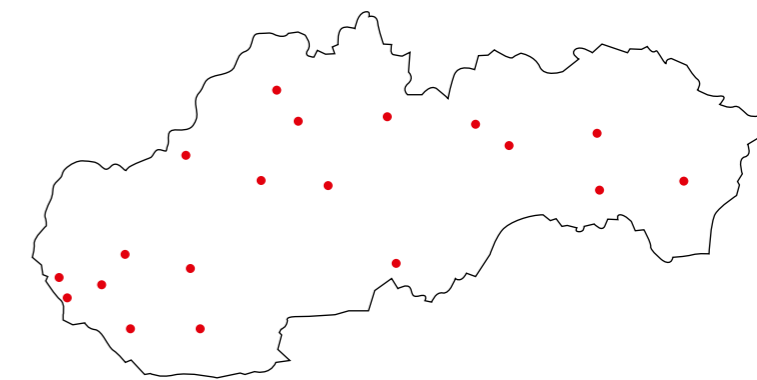

dek.sk

© Stavebniny DEK s.r.o. 2026