

DEK

STAVEBNINY

ELEKTROMATERIÁL

VODA TOPENÍ SANITA

NÁŘADÍ A PŘÍSLUŠENSTVÍ

BARVY A LAKY

PŮJČOVNA

**ATRAKTIVNÍ CENY
PRO ŘEMESLNÍKY
A STAVEBNÍKY**

**Vysavač Bosch
GAS 12-25 PL**

Více na str. 16.

63T85

SUPER CENA

ks

3 990,-

3 298,- bez DPH



8VD6J

SUPER CENA

ks

od 699,-

od 578,- bez DPH

**Lazura na dřevo
DEKFINISH 3v1, 2,2l**
Více na str. 5.



HJS4N

SUPER CENA

ks

3 918,-

3 238,- bez DPH

**Panel fotovoltaický
Canadian Solar
CS6L-450MS**
Více na str. 9.



489H2

DÁREK

ks

7 990,-

6 603,- bez DPH

**Ohřivač elektrický
zásobníkový plochý
Ariston Velis EVO 100**
Více na str. 12.

**Elektrocentrála
5-10 kVA 230/400V**
Více na str. 21.



PSK0161

SUPER CENA

pronájem/den

od 400,-

od 331,- bez DPH

garance 31,-/den



**SADA KONZOLÍ
V HODNOTĚ
420 Kč**

Nenašli jste, co jste hledali? Navštivte náš e-shop

- výběr z více než 60 000 produktů
- velké skladové zásoby
- DEKSMART, pomůcka pro rychlou kalkulaci a objednání materiálů v konstrukci, www.dek.cz/deksmart
- objednané zboží vám dodáme do jakékoliv prodejny Stavebnin DEK po celé České republice



www.dek.cz

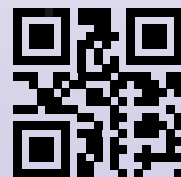

Katalog DEK Rekonstrukce

- unikátní publikace vytvořená odborníky z Atelieru DEK
- technologické postupy od opravy nosných konstrukcí až po údržbu okolí domu a zahrady
- inspirace pro stavební firmy a řemeslníky
- představa o rozsahu prací pro investory

Více o katalogu:





52E87

SUPER CENA

bal.
100,-
81,90 bez DPH

**Potěr cementový 20 MPa
weberbat 25 kg**

pro provádění vyrovnávacích vrstev připojených potěrů v tl. 10–40 mm, ruční zpracování, do interiéru, zrnitost 4 mm, spotřeba 18–21 kg/m²/10 mm



99E83

bal.
102,-
84,00 bez DPH

Beton C16/20

Baumit Beton B 20 25 kg
suchá betonová směs, pro všechny betonářské práce v domě i na zahradě, pevnost v tlaku 20 MPa, zrnitost 4 mm, spotřeba 20 kg/m²/10 mm



42C39

bal.
104,-
85,20 bez DPH

Beton C25/30

weberbat beton 25 kg
suchá betonová směs, k vytvoření ztužujících železobetonových věnců a betonových mazanin, výplňový beton do tvarovek, zrnitost 10 mm, spotřeba 20 kg/m²/10 mm



LY3PY

bal.
195,-
161,- bez DPH

**Beton C16/20 rychletuhnoucí
Baumit FixBeton 25 kg**

pro montáž plotových sloupků, dopravních značek, bez statických požadavků, zrnitost 4 mm, spotřeba cca 90 kg suché směsi pro prvek o rozměrech 40×40×30 cm



6GFN2

bal.
204,-
168,- bez DPH

**Směs suchá cementová
webermix sloupkobeton 25 kg**

rychle tvrdnoucí cementová směs, odpadá míchání, k zabetonování plotových sloupků, stožárů, houpaček, značek atd.



65F34

bal.
332,-
274,- bez DPH

**Hmota samonivelační
webernivelit 25 kg**

pro vyrovnání vytápěných i nevytápěných podkladů podlah, na bázi cementu, do interiéru, ruční zpracování, tl. vrstvy 2–12 mm, pochozí po 12–24 h, spotřeba 1,7 kg/m²/mm



29K52

bal.
347,-
286,- bez DPH

**Hmota samonivelační
Baumit Nivello Quattro 25 kg**

pro vyrovnání vytápěných i nevytápěných podkladů podlah, na bázi síranu vápenatého, pevnost 20 MPa, do interiéru, ruční i strojní zpracování, tl. vrstvy 1–25 mm, pochozí po 3 h, spotřeba 1,5 kg/m²/mm



36T22

bal.
398,-
329,- bez DPH

**Hmota samonivelační
Sika floor-102 Level 25 kg**

pro vyrovnání vytápěných i nevytápěných podkladů podlah, na bázi cementu, pevnost 20 MPa, do interiéru, ruční i strojní zpracování, tl. vrstvy 2–15 mm, pochozí po 3 h, spotřeba 1,5 kg/m²/mm



32T92

bal.
496,-
410,- bez DPH

**Hmota samonivelační
Sika floor-1100 Level 25 kg**

pro vyrovnání vytápěných i nevytápěných podkladů podlah, na bázi síranu vápenatého, pevnost 20 MPa, do interiéru, ruční zpracování, tl. vrstvy 2–20 mm, pochozí po 4 h, spotřeba 1,5 kg/m²/mm

**Dekorativní
fasádní prvky**

Kompletní nabídka na
www.dek.cz



DEKSTONE



66H38

m²
1 301,-
1 075,- bez DPH

**Obklad kamenný lepený
DEKSTONE Q 001 plošný**

plošný obklad z kvarcitu, do interiéru i exteriéru, vzorek Quartzite Mix, formát 550×150×5–30 mm, 27,72 m²/paleta, cena 644,-/bal. s DPH

DEKSTONE



66C6W

m²
1 353,-
1 118,- bez DPH

**Obklad kamenný lepený
DEKSTONE N 3003 plošný**

plošný obklad z břidlice, do interiéru i exteriéru, vzorek Black Slate, formát 550×150×5–30 mm, 17,82 m²/paleta, cena 782,-/bal. s DPH



J6U8X

m²
1 150,-
950,- bez DPH

Obklad fasádní

Bolix WOOD EFFECT Panel
lepený dekorativní živico-cementový panel pro systémy ETICS, imitace dřeva s podélným vláknem, nahrazuje omítku, odolný proti nárazům, pružný, odstín dle lazury BOLIX DECO, rozměr 167×2000 mm, 10 ks/bal., cena 3840,-/bal. s DPH



STSG7

ks
1 272,-
1 051,- bez DPH

**Lepidlo disperzní
Bolix KD Panel 15 kg**

k provádění výztužné vrstvy nebo k renovaci zateplení z EPS i nezateplených fasád, vyztužená mikrovlákny, elastické, vysoká vodoodpudivost, do interiéru i exteriéru, spotřeba 2,4–3,5 kg/m²

DEKSTONE



66H38

m²
1 301,-
1 075,- bez DPH

**Obklad kamenný lepený
DEKSTONE G 665 plošný hrubý**

plošný obklad z žulových pásků, slepené páska drží na pojistné síťovině, do interiéru i exteriéru, vzorek Tiger Skin Yellow, formát 550×150×25–35 mm, 11,88 m²/paleta, cena 790,-/bal. s DPH

DEKSTONE



56H93

m²
2 186,-
1 806,- bez DPH

**Obklad kamenný lepený
DEKSTONE N 3002 plošný rustikální**

plošný obklad z břidlice, do interiéru i exteriéru, vzorek Rusty Slate, formát 550×150×5–30 mm, 17,82 m²/paleta, cena 722,-/bal. s DPH

DEKSTONE



KOCBU

m²
2 394,-
1 978,- bez DPH

**Obklad kamenný lepený
DEKSTONE G 665 plošný hrubý**

plošný obklad z žulových pásků, slepené páska drží na pojistné síťovině, do interiéru i exteriéru, vzorek Tiger Skin Yellow, formát 550×150×25–35 mm, 11,88 m²/paleta, cena 790,-/bal. s DPH

BETONY

SAMONIVELAČNÍ HMOTY

FASÁDNÍ OBKLADY

TOPSTONE

36F56

SUPER CENA

bal.
482,-
398,- bez DPH



Pojivo dvousložkové TopStone EpoStone, 1,25 kg
pro vytváření TopStone povrchů vznikajících propojením speciálních kamínek a jiných plniv, do exteriéru

TOPSTONE

L5X6Z

bal.
614,-
508,- bez DPH



Pojivo dvousložkové TopStone PurStone, 1,25 kg
pro vytváření TopStone povrchů vznikajících smícháním pojiva s různými typy kameniva, UV stabilizátory, dvousložkové, nízký obsah rozpouštědel, pro méně zatíženou plochu, chodníky, terasy, plochy kolem bazénu

TOPSTONE

44E85

bal.
878,-
725,- bez DPH



Pojivo dvousložkové TopStone PolyaStone, 1,25 kg
pro vytváření TopStone povrchů vznikajících propojením speciálních kamínek a jiných plniv, do exteriéru, UV odolný

TOPSTONE

35F44

bal.
434,-
359,- bez DPH



Penetrace dvousložková TopStone TopFix ext., 1,25 kg
vrstva pro spolehlivě přilnutí systému TopStone k podkladu, epoxidová, do exteriéru, ~0,3 kg/m²

TOPSTONE

29C89

bal.
161,-
133,- bez DPH

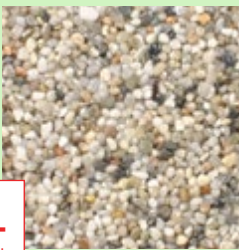

Plnivo kamenné TopStone Madeira, 2-5, 25 kg
říční kamenivo, do exteriéru i interiéru, pochůzná a pojezdňé plochy, lze použít i na svislé plochy, ~23 kg/m²/tl. 15 mm, frakce 2-5 mm

TOPSTONE

24F26

bal.
161,-
133,- bez DPH



Plnivo kamenné TopStone Kréta, 4-8, 25 kg
říční kamenivo, do exteriéru i interiéru, pochůzná a pojezdňé plochy, lze použít i na svislé plochy, ~23 kg/m²/tl. 15 mm, frakce 4-8 mm

TOPSTONE

36E23

bal.
538,-
445,- bez DPH

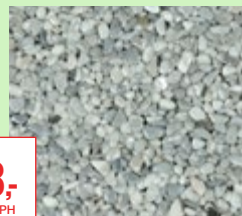

Plnivo kamenné TopStone, 25 kg
mramorové kamínky, do interiéru i exteriéru, ~25 kg/m²/tl. 15 mm

frakce, typ kameniva	položka	MJ	s DPH
2-4 mm, M14 Bardiglio	36E23	bal.	538,-
4-7 mm, M14 Bardiglio	86E43	bal.	596,-

ROKO



8FH7J

ks
317,-
262,- bez DPH

Penetrace Rokofloor G PUR, 1 kg
příprava podkladu pod pryžové sportovní povrchy, na bázi jednosložkového polyuretanu, aplikovatelný na podklad s vlhkostí pod 4 %

ROKO



ks
od 1 568,-
od 1 296,- bez DPH

Povrch sportovní Rokofloor Sport 10+2 kg
pro sportoviště, dětská hřiště apod., dvousložkový systém, pryžový granulat a jednodílný polyuretanový pojivo, ~11 kg/m²/tl. 12 mm, frakce 1-3,5 mm

odstín	položka	MJ	s DPH
3016 červený	W14PL	ks	1 568,-
7015 šedý	W432J	ks	1 640,-
6017 zelený	NUU33	ks	1 743,-
5015 modrý	4D3RG	ks	1 743,-
1012 žlutý	7JP7Y	ks	1 862,-

ROKOFLOOR SPORT



stachema



1B35G

ks
325,-
269,- bez DPH

Chlor šok Laguna + 50% zdarma
dezinfekční přípravek pro celosezónní jednorázovou úpravu bazénové vody po napuštění nebo při silném znečištění, likviduje řasy a bakterie, 1+0,5 kg

stachema



LJ4BU

ks
142,-
117,- bez DPH

pH minus Laguna + 50% zdarma
ke snížení hodnoty pH bazénové vody, 1,5+0,75 kg

stachema



FDJ7Z

SUPER CENA

ks
305,-
252,- bez DPH

Tablety Laguna Quatro 5+2 zdarma
pro pravidelnou dezinfekci bazénové vody, zabraňuje vzniku řas, odstraňuje nečistoty pomocí flokulace a zajištění stabilizace chloru, 1,4 kg

NEJPRO-
DĚVATELŠÍ

stachema



HT958

ks
154,-
127,- bez DPH

Přípravek proti řasám Laguna ALG Blue + 50% zdarma
preventivní a likvidační účinek, ničí většinu běžných řas vyskytujících se v bazénech, slučitelný s chlorovými i bezchlorovými přípravky používanými k dezinfekci vody, 0,5+0,25 kg

stachema



5JX13

ks
528,-
436,- bez DPH

Tablety Laguna 6v1
pro celosezónní průběžnou údržbu vody, ve všech typech bazénů, likviduje bakterie a řasy, zabraňuje jejich růstu, umožňuje vyvložkování nečistot, stabilizuje aktivní chlor a tvrdost vody, projasňuje, 1,6 kg

stachema



Y3D6U

ks
331,-
273,- bez DPH

Tablety Laguna 6v1 mini
pro celosezónní průběžnou údržbu vody, ve všech typech bazénů menších rozměrů, likviduje bakterie a řasy, zabraňuje jejich růstu, umožňuje vyvložkování nečistot, stabilizuje aktivní chlor a tvrdost vody, projasňuje, 1 kg

stachema



F517M

ks
150,-
124,- bez DPH

Přípravek proti nečistotám Laguna Clear
pro odstranění nečistot a usazenin ze stěn bazénu, k odstranění mastných a mechanických nečistot, 0,5 l

UPOZORNĚNÍ: Používejte bazénovou chemii bezpečným způsobem. Před použitím si vždy přečtěte označení a informace o přípravku.

DEK



SUPER CENA

ks
od 699,-
od 578,- bez DPH

Lazura na dřevo

DEKFINISH 3v1

chrání před vlhkostí, UV zářením, dřevokaznými houbami a plísněmi, na bázi rozpouštědel a olejů se zvýšeným obsahem účinných látek, do interiéru i exteriéru, min. 2 nátěry, ~0,091/m²/nátěr

odstín, balení	položka	MJ	s DPH
wenge, 2,2l	8VD6J	ks	699,-
wenge, 5l	MD064	ks	1351,-
zlatý dub, 2,2l	371TC	ks	699,-
zlatý dub, 5l	09VLK	ks	1351,-
mahagon, 2,2l	6GW1U	ks	699,-
mahagon, 5l	ZH7H5	ks	1351,-
dub, 2,2l	7L580	ks	699,-
dub, 5l	ZPGG2	ks	1351,-
pinie, 2,2l	D1SJL	ks	699,-
pinie, 5l	UM0FA	ks	1351,-

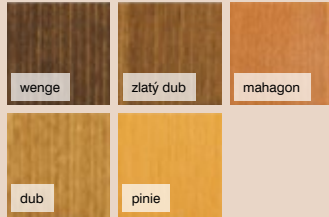

remmers

35D32

ks
595,-
492,- bez DPH



Olej udržovací

Remmers WPC bezbarvý, 2,5l

pro terasy, ploty a jiné stavební části z dřevoplastu (WPC), na bázi rozpouštědel, do interiéru i exteriéru, ~0,05l/m²/nátěr

osmo

ks
3110,-
2570,- bez DPH



Lazura olejová ochranná Osmo, 3l

penetrace a lazura v jednom, s otevřenými póry, snižuje bobtnání a smršťování, UV odolná, odpuzuje vodu, na bázi přírodních olejů, polomatná, do exteriéru na všechny typy dřeva, ~0,04l/m²/nátěr, 3l

odstín	položka	MJ	s DPH
708 teak	89Y45	ks	3110,-
728 cedr	F25TS	ks	3110,-
702 modřín	KX68X	ks	3110,-
706 dub	A1MF3	ks	3110,-

stachema

K460Y

SUPER CENA

ks
764,-
632,- bez DPH



Malba interiérová

Stachema EXIN EXCLUSIV, 15kg

vhodná pro renovační a nové nátěry, na bázi akrylátové disperze se zvýšenou kryvností, do interiéru, bělost 97%, 2 nátěry, ~0,091 kg/m²/nátěr

CAPAROL



bal.
od 518,-
od 428,- bez DPH

Malba interiérová

Caparol Malerit

pro všechny typy interiérových stěn, vhodná pro renovační a nové nátěry, ředitelná vodou, vysoká bělost, do interiéru, min. 2 nátěry, ~0,14l/m²/nátěr

balení	položka	MJ	s DPH
2,5l	G1X26	bal.	518,-
10l	CR1R4	bal.	1433,-

CAPAROL



ks
od 629,-
od 520,- bez DPH

Malba vinylová

Caparol Samtex 7

pro tenkovrstvé nátěry strukturovaných podkladů, polyvinylacetátová pryskyřičná disperze, tónovatelná, do interiéru, min. 2 nátěry, ~0,12l/m²/nátěr

balení	položka	MJ	s DPH
2,5l	L6BCC	ks	629,-
10l	5KRFL	ks	1900,-

DEK



ks
od 49,60
od 41,00 bez DPH

Penetrace hloubková

DEKPRIMER NANO

akrylátová báze, sjednocuje savost, zlepšuje krycí schopnost aplikovaných barev, do interiéru i exteriéru

balení	položka	MJ	s DPH
1kg	FCYOT	ks	49,60
5kg	SSJ9V	ks	212,-
10kg	GTY2V	ks	413,-

stachema

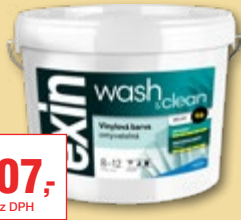

ks
od 807,-
od 667,- bez DPH

Barva vinylová

Stachema EXIN WASH&CLEAN

vhodná pro vnitřní prostředí s požadavky náročnými na hygienu, vysoce omyvatelná, kryvá, nízká špinivost, bělost 96%, ~0,1 kg/m²/nátěr

balení	položka	MJ	s DPH
7kg	6YZ77	ks	807,-
15kg	SJYM9	ks	1690,-

HET



84C49

ks
1997,-
1651,- bez DPH

Malba interiérová

HET Super WASH bílá, 12kg

odolná oteru za mokra, omyvatelná, polomatný vzhled, na bázi disperze, do interiéru, tónovatelná, ~0,09 kg/m²/nátěr

CAPAROL



ks
od 786,-
od 649,- bez DPH

Malba vinylová

Caparol Samtex 10

odolná oteru za mokra, omyvatelná, hedvábně matný vzhled, polyvinylacetátová pryskyřičná disperze, tónovatelná, do interiéru na extrémně zatížené plochy, min. 2 nátěry, ~0,10l/m²/nátěr

balení	položka	MJ	s DPH
2,5l	2K7RP	ks	786,-
10l	GJ14K	bal.	2186,-

SOUDAL



28N28

ks
159,-
132,- bez DPH

Lepidlo montážní

Soudal T-REX Gold Power 290ml

konstrukční lepení a tmelení spár vibrujících a dynamicky namáhaných konstrukcí, vytváří pružný a vodotěsný spoj, extrémní počáteční přilnavost, zesílené vlákno, do interiéru i exteriéru

Den Braven



52T52

ks
209,-
173,- bez DPH

Kotva chemická

Den Braven Polyester S

na bázi polyesterových pryskyřic se styrenem, dvousložková, barva šedá, 300 ml/bal.

Den Braven



46T46

ks
217,-
180,- bez DPH

Kotva chemická

Den Braven Polyester SF

na bázi polyesterových pryskyřic bez styrenu, dvousložková, barva šedá, 280 ml/bal.

Den Braven



48T48

ks
219,-
181,- bez DPH

Kotva chemická

Den Braven Vinylester SF

i do vlhkého betonu, na bázi vinylesterové pryskyřice, barva šedá, 280 ml/bal.

NÁTĚRY NA DŘEVO

INTERIÉROVÉ MALBY

CHEMICKÉ KOTVY

BEST.

AKČNÍ CENA PLATÍ I NA DOPLŇKOVÉ TVÁRNICE



brilant

SUPER CENA

ks
od 80,80
od 66,80 bez DPH

**Tvárnice plotová
BEST LUNETA II**

betonová zdicí tvarovka, mrazuvzdorná, vysoce pevnostní, průběžný prvek pro tvorbu oboustranné pohledových zdí, povrch standard, 200×400×200 mm

barva	položka	MJ	s DPH
přírodní	46T23	ks	80,80
brilant	1G8K1	ks	166,-
arabica	PS9K3	ks	166,-



přírodní

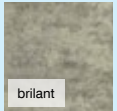

brilant

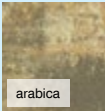

arabica

BEST.

AKČNÍ CENA PLATÍ I NA DOPLŇKOVÉ TVÁRNICE

ks
od 94,40
od 78,00 bez DPH

**Tvárnice plotová
BEST MAESTRA I**

betonová zdicí tvarovka, mrazuvzdorná, vysoce pevnostní, průběžný prvek pro tvorbu oboustranné pohledových zdí, povrch standard, 300×600×150 mm

barva	položka	MJ	s DPH
přírodní	Y55UC	ks	94,40
brilant	2K8YC	ks	184,-
arabica	PBK7P	ks	184,-



arabica

BEST.

ks
od 177,-
od 147,- bez DPH

**Svahová tvárnice
BEST KASKADA**

mrazuvzdorná, vysoce pevnostní, vibrolisovaná, barva přírodní, rozměr 300×400×250 mm

typ, rozměr	položka	MJ	s DPH
KASKADA II, 300×400×250 mm	FT38Y	ks	177,-
KASKADA I, 400×600×250 mm	A5WCJ	ks	233,-

**BEST.**

RGLL4

ks
235,-
194,- bez DPH

Svahová tvárnice

BEST VARIO 300 přírodní
mrazuvzdorná, vysoce pevnostní, vibrolisovaná, barva přírodní, rozměr 385×570×300 mm

**BEST.****DÁREK**

m²
432,-
357,- bez DPH

**Dlažba betonová
BEST TRIVIO**

mrazuvzdorná, vysoce pevnostní, vibrolisovaná, dvouvrstvá, povrch standard, 3 formáty kamenů, odběr možný pouze po vrstvách, velikost vrstvy se může dle místa odběru lišit

barva, výška	položka	MJ	s DPH
arabica, 60 mm	LLK7A	m ²	432,-
brilant, 60 mm	WTSKO	m ²	432,-
etna, 60 mm	L3MH5	m ²	432,-



arabica



**1 PALETA DLAŽBY
Z MAGAZÍNU = 1 PÍSEK
(hrubý nebo jemný)**

BEST.**DÁREK**

m²
535,-
442,- bez DPH

**Dlažba betonová
BEST BELISIMA**

mrazuvzdorná, vysoce pevnostní, vibrolisovaná, dvouvrstvá, povrch standard, 3 formáty kamenů, odběr možný pouze po vrstvách, velikost vrstvy se může dle místa odběru lišit

barva, výška	položka	MJ	s DPH
arabica, 60 mm	LAFU3	m ²	535,-
brilant, 60 mm	CRU2N	m ²	535,-
etna, 60 mm	SAY6F	m ²	535,-



arabica

BEST.**DÁREK**

m²
535,-
442,- bez DPH

**Dlažba betonová
BEST BELEZA**

mrazuvzdorná, vysoce pevnostní, vibrolisovaná, dvouvrstvá, povrch standard, 3 formáty kamenů, odběr možný pouze po vrstvách, velikost vrstvy se může dle místa odběru lišit

barva, výška	položka	MJ	s DPH
etna, 60 mm	TK1JD	m ²	535,-
arabica, 60 mm	R51LS	m ²	535,-
brilant, 60 mm	35B32	m ²	535,-

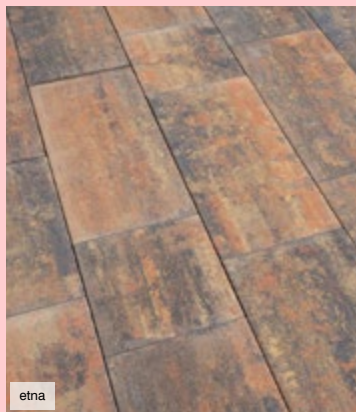

etna

BEST.**DÁREK**

m²
700,-
578,- bez DPH

**Dlažba betonová
BEST ALTEA**

mrazuvzdorná, vysoce pevnostní, vibrolisovaná, dvouvrstvá, povrch standard, 3 formáty kamenů, odběr možný pouze po vrstvách, velikost vrstvy se může dle místa odběru lišit

barva, výška	položka	MJ	s DPH
brilant, 60 mm	U7XFF	m ²	700,-
arabica, 60 mm	23T53	m ²	700,-

**BEST.****DÁREK**

m²
736,-
608,- bez DPH

**Dlažba betonová
BEST ALTEZO**

mrazuvzdorná, vysoce pevnostní, vibrolisovaná, dvouvrstvá, povrch standard, spotřeba 4,25 ks/m², odběr možný pouze po vrstvách, velikost vrstvy se může dle místa odběru lišit

barva, rozměry	položka	MJ	s DPH
arabica, 420×560×60 mm	91YCR	m ²	736,-
brilant, 420×560×60 mm	FKC2M	m ²	736,-



arabica

BEST.**DÁREK**

m²
736,-
608,- bez DPH

**Dlažba betonová
BEST ATRIO**

mrazuvzdorná, vysoce pevnostní, vibrolisovaná, dvouvrstvá, povrch standard, spotřeba 6,38 ks/m², odběr možný pouze po vrstvách, velikost vrstvy se může dle místa odběru lišit

barva, rozměry	položka	MJ	s DPH
arabica, 280×560×60 mm	44H43	m ²	736,-
brilant, 280×560×60 mm	7FXXF	m ²	736,-

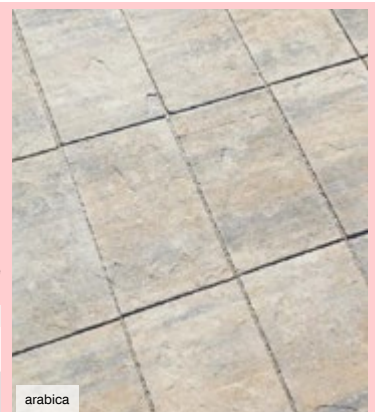

arabica

KOMPLETNÍ SORTIMENT NA www.dek.cz

ZDĚNÉ PLOTY BEST

BETONOVÉ DLAŽBY BEST

PILECKÝ

S4DU0

role
2159,-
1784,- bez DPH



Pletivo čtyřhranné Ideal Zn+PVC zapletené

poplastované čtyřhranné pletivo v roli s napínacím drátem, oka 55×55 mm, ø drátu 2,5 mm, barva antracit, výška 1,5 m, délka 25 m

PILECKÝ



36F43

ks
277,-
229,- bez DPH

Sloupek kulatý poplastovaný Ideal Zn+PVC

plotový sloupek s plastovou čepičkou, barva antracit, ø 48 mm, délka 2,0 m

PILECKÝ



33F69

ks
242,-
200,- bez DPH

Vzpěra kulatá poplastovaná Ideal Zn+PVC

v horní části seříznutá k upevnění na sloupek s plastovou koncovkou, barva antracit, ø 38 mm, délka 2,0 m

PILECKÝ

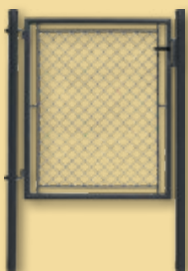

97AAS

ks
4255,-
3517,- bez DPH

Branka jednokřídlá Ideal Zn+PVC

poplastovaná, s rámem z kulatých profilů a výplň z čtyřhranného pletiva, součástí 2 sloupky vč. stavitelných kloubových závěsů a zámkem s vložkou v rámu křídla, barva antracit, šířka 1,085 m, výška 1,45 m

PILECKÝ

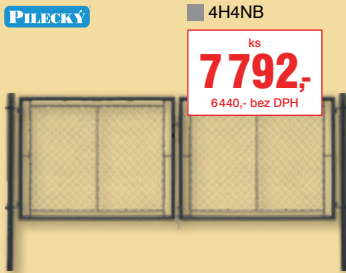

4H4NB

ks
7792,-
6440,- bez DPH

Brána dvoukřídlá Ideal Zn+PVC

poplastovaná, rám z kulatých profilů, výplň z čtyřhranného pletiva, součástí jsou 2 sloupky vč. stavitelných kloubových závěsů, zamykání visacím zámkem, barva antracit, šířka 3,605 m, výška 1,45 m

PORFIX

DÁREK

ks
od 30⁰⁰,
od 24,80 bez DPH



1 PALETA=1 POJIVO

Příčkovka Porfix P2-500

pro nenosné stěny, příčky, přízdívky a obezdvíky

typ, rozměry, hmotnost, počet na paletě	položka	MJ	s DPH
P2-500, 50×250×500 mm, 4,4 kg, 240 ks	62A25	ks	30,00
P2-500, 75×250×500 mm, 6,6 kg, 160 ks	28A98	ks	39,80
P2-500, 100×250×500 mm, 8,8 kg, 120 ks	53A82	ks	48,70
P2-500, 125×250×500 mm, 11 kg, 96 ks	26A64	ks	64,90
P2-500, 150×250×500 mm, 13,2 kg, 80 ks	43A44	ks	75,40
P2-500, 200×250×500 mm, 17,6 kg, 60 ks	55A42	ks	86,00

PORFIX



1 PALETA=1 POJIVO

DÁREK

ks
od 108,-
od 88,50 bez DPH

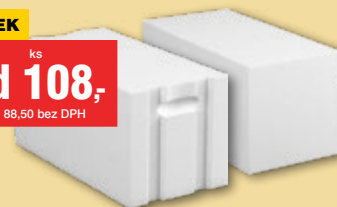

Tvárnice Porfix P2-440

pro obvodové stěny a jako výplň do železobetonových konstrukcí, pro zdění na tenkovrstvou maltu, pevnost v tlaku 2 MPa, spotřeba 8 ks/m²

typ, rozměry, souč. pr. tepla, hmotnost, počet na paletě	položka	MJ	s DPH
hladká, 250×250×500 mm, 0,368 W.m ² .K ⁻¹ , 20 kg, 48 ks	46F86	ks	108,-
PDK, 250×250×500 mm, 0,368 W.m ² .K ⁻¹ , 20 kg, 48 ks	33F62	ks	108,-
hladká, 300×250×500 mm, 0,31 W.m ² .K ⁻¹ , 24 kg, 40 ks	52F63	ks	138,-
PDK, 300×250×500 mm, 0,31 W.m ² .K ⁻¹ , 24 kg, 40 ks	89F28	ks	138,-
hladká, 375×250×500 mm, 0,25 W.m ² .K ⁻¹ , 30 kg, 32 ks	48F85	ks	167,-
PDK, 375×250×500 mm, 0,25 W.m ² .K ⁻¹ , 30 kg, 32 ks	34F53	ks	167,-

SCHIEDEL



SUPER CENA

ks
od 32313,-
od 26705,- bez DPH

DOPRAVA DO PRODEJNÝ STAVEBNÍ DEK 1 815 Kč/ks NEBO NA STAVBU 2 299 Kč/ks

DOPRAVA DO PRODEJNÝ STAVEBNÍ DEK 1 815 Kč/ks NEBO NA STAVBU 2 299 Kč/ks.

Komínová sestava Schiedel UNI Advanced DN 180

kompletní sestava komína Schiedel UNI Advanced, ø průřezu 180 mm, napojení kouřovodu 90°, ukončení komína krycí deskou pro zateplení s přesahem 8 cm

výška komína	položka	MJ	s DPH
6 m	5987T	ks	32 313,-
7 m	3X2K0	ks	35 873,-
8 m	K17GF	ks	38 977,-
9 m	6JFUC	ks	42 208,-

SCHIEDEL



SUPER CENA

ks
od 36818,-
od 30428,- bez DPH

Komínová sestava Schiedel UNI Smart DN 160

kompletní sestava komína Schiedel UNI Smart, ø průřezu 160 mm, napojení kouřovodu 90°, ukončení komína krycí deskou pro zateplení s přesahem 8 cm

výška komína	položka	MJ	s DPH
6 m	Y2FRX	ks	36 818,-
7 m	7UJBH	ks	39 846,-
8 m	KFK5A	ks	43 553,-
9 m	L42HH	ks	46 582,-

VELOX



54C45

ks
315,-
260,- bez DPH

Deska věncová VELOX WSC 35

štěpkocementová izolační deska se zářezy, pro jednostranné nebo oboustranné bednění věnců, bez tepelné izolace, 35×250×2000 mm

VELOX



S74FB

ks
356,-
294,- bez DPH

Deska bednicí VELOX WS 25

štěpkocementová univerzální stavební deska, pro tesařské a bednicí práce, nehořlavá a nenasákavá, 25×500×2000 mm

VELOX



sada
od 298,-
od 246,- bez DPH

Sada ocelových spon VELOX AB+ES

ocelové spony pro oboustranné bednění věnce, zajišťují vzájemnou fixaci polohy desek vnějšího a vnitřního bednění, povrchová úprava komaxit, 10 ks/sada

pro tl. zdiva	položka	MJ	s DPH
250 mm	WH3PM	sada	298,-
300 mm	84B46	sada	298,-
380 mm	58B52	sada	298,-
440 mm	56L33	sada	298,-

DRÁTĚNÉ PLOTY A PÓROBETON

KOMÍNY A BEDNĚNÍ VĚNCŮ

EGGER

m²
692,-
572,- bez DPH

Deska EGGER DecoWall

vlhku odolná digitálně potištěná OSB deska, pero-drážka, lepeno systémem PMDI (bez obsahu formaldehydu), rozměry 12×1250×660 mm, 3ks/bal.

barva	položka	MJ	s DPH
DO001 Smrk Namur přírodní	T3Z4C	bal.	1711,-
DO002 Dub Annaba přírodní	1NNHZ	bal.	1711,-
DO003 Beton Rovigo	6UG2D	bal.	1711,-

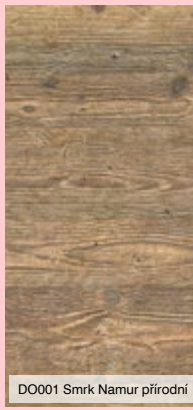
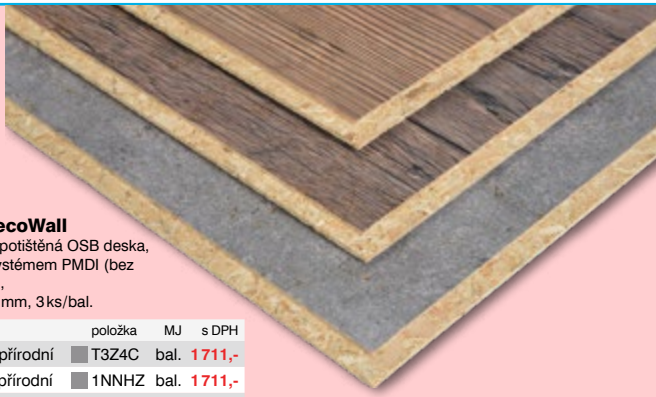

DO001 Smrk Namur přírodní

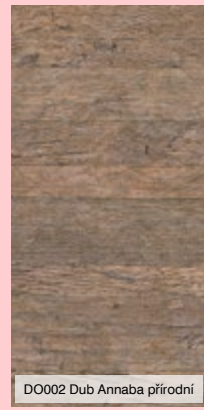

DO002 Dub Annaba přírodní



DO003 Beton Rovigo

NOVINKA

Betonpres

SUPER CENA

ks
39,40
32,50 bez DPH

Taška střešní Betonpres Exclusiv

betonová taška, typ základní, povrchová úprava hladká lesklá, model Exclusiv, rozměry 330×420 mm, hmotnost 4,3 kg

barva	položka	za m ² bez DPH	MJ	s DPH
břidlicové černá	95YUC	325,-	ks	39,40
cihlově červená	4A4RZ	325,-	ks	39,40
červenohnědá	D0H3B	325,-	ks	39,40
tmavohnědá	T1GD3	325,-	ks	39,40
uhlově černá	YR3VB	325,-	ks	39,40
višňová	8KNT6	325,-	ks	39,40

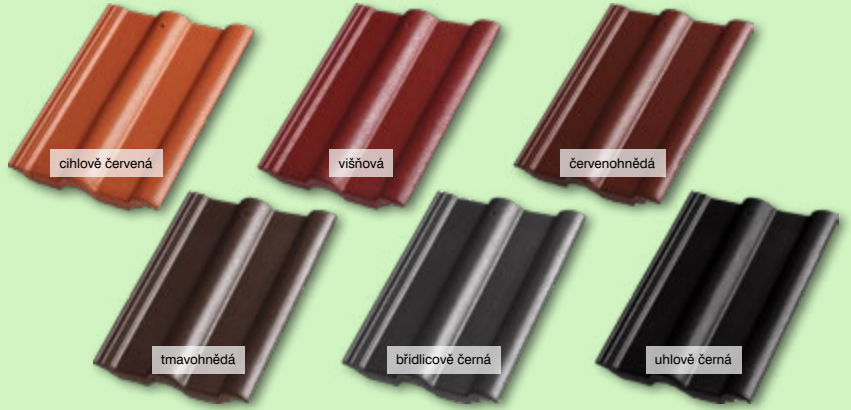

DEK



Y8KB6

m²
299,-
248,- bez DPH

Krytina plechová

MAXIDEK SP25 2N156 černá
velkoformátová profilovaná krytina, ocelový pozinkovaný plech, polyesterový povlak 25 μm, dvojitá odvodňovací drážka, délka zalomení 350 mm, výška zalomení 15 mm, 5 kg/m²

IKO



9JZJ7

m²
272,-
224,- bez DPH

Šindel asfaltový IKO

Superglass 3 Tab 07 podvojná hnědá
vysoce kvalitní bitumenový šindel, sklolaminátová vložka, třítábulový, hmotnost 9,6 kg/m², 3 m²/bal., cena 814,-/bal. s DPH

IKO



DCLA3

m²
282,-
233,- bez DPH

Šindel asfaltový IKO Superglass

Biber 10 cihlově červená
vysoce kvalitní bitumenový šindel, skelná vložka, zaoblený tvar, hmotnost 9,2 kg/m², 3 m²/bal., cena 844,-/bal. s DPH

IKO

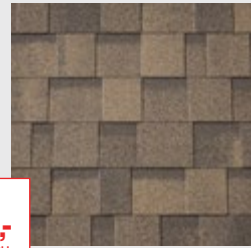

WW9AN

m²
361,-
299,- bez DPH

Šindel asfaltový IKO Cambridge

Xpress 53 podzimní hnědá
dvouvrstvý laminovaný šindel, prostorový vzhled, vyznačený pruh pro přibíjení hřebíků ke zrychlení pokládky, hmotnost 11,4 kg/m², 3,1 m²/bal., cena 1119,-/bal. s DPH

Roto



ks
2391,-
1976,- bez DPH

Roleta vnější Roto ZAR

protisluneční roleta, manuální, zadržící cca 70% tepelného záření, pro okna šíře 740 mm

pro typ okna	položka	MJ	s DPH
R4/R7	22R44	ks	2391,-
R6/R8	XRZB6	ks	2391,-

Roto



ks
od 3166,-
od 2616,- bez DPH

Roleta vnitřní Roto ZRV R4/R7

plně zatemňující roleta, manuální, fixace kdekoliv ve vodící liště, barva béžová

pro rozměr okna	položka	MJ	s DPH
740×1180 mm	C070L	ks	3166,-
740×1400 mm	U5GSZ	ks	3437,-

VELUX

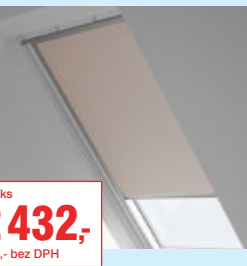

ks
od 2432,-
od 2010,- bez DPH

Roleta vnitřní VELUX DKL 1085

zatemnění, barva béžová, rychlá a snadná montáž, manuální ovládání

pro velikost okna	položka	MJ	s DPH
MK06	82R53	ks	2432,-
MK08	46Y6Z	ks	2575,-

VELUX



ks
od 7431,-
od 6142,- bez DPH

Roleta venkovní VELUX SSS 0000

ochrana před teplem, zatemnění, nepropustná lehká tkanina, solární pohon

pro velikost okna	položka	MJ	s DPH
MK06	569BY	ks	7431,-
MK08	R4GTP	ks	7710,-

bpp



5PM84

ks
7406,-
6120,- bez DPH

WC zahradní KLO

severské smrkové dřevo, v paletovém balíku s montážním návodem, bez střešní krytiny a povrchové úpravy, tloušťka stěny 18 mm, plocha 0,85 m², vnější rozměr 1020×1100 mm, podlahový rošt 880×960 mm

bpp



SOR4W

ks
22710,-
18768,- bez DPH

Chatka zahradní

Timea s přístřeškem 18 mm
severské smrkové dřevo, v paletovém balíku s montážním návodem, bez střešní krytiny a povrchové úpravy, tloušťka stěny 18 mm, plocha 9,3 m², vnější rozměr 3430×1990 mm, podlahový rošt 1860×1860 mm, tloušťka stěny 18 mm

bpp



69N59

ks
23533,-
19448,- bez DPH

Chatka na náradí

Bianca 18 mm
severské smrkové dřevo, v paletovém balíku s montážním návodem, bez střešní krytiny a povrchové úpravy, bez podlahy, tloušťka stěny 18 mm, plocha 5,69 m², vnější rozměr 3130×2000 mm, podlahový rošt 3060×1860 mm

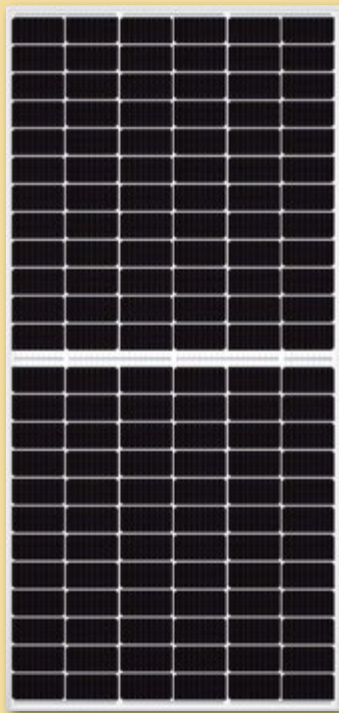

HJS4N

SUPER CENA

ks
3918,-
3238,- bez DPH

Panel fotovoltaický Canadian Solar CS6L-450MS

monokrystalický panel, výkon 450Wp, barva rámu stříbrná, hmotnost 24,2kg, rozměry 1134×1903×30mm

L16CB

SUPER CENA

ks
3697,-
3056,- bez DPH

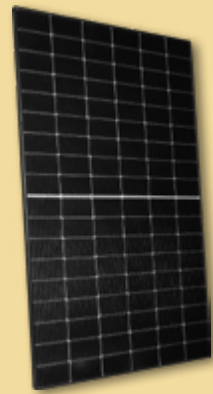

Panel fotovoltaický Suntech STP415S-C54

monokrystalický, výkon 415Wp, černý rám, rozměry 1722×1134×30mm, hmotnost 21kg, produktová záruka 16 let

JA SOLAR

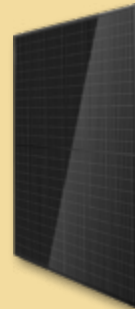

YCSG5

ks
3494,-
2887,- bez DPH

Panel fotovoltaický JA Solar JAM54S31-400/MR

monokrystalický panel, celočerný, výkon 400Wp, barva rámu černá, rozměry 1722×1134×30mm, hmotnost 21,5kg

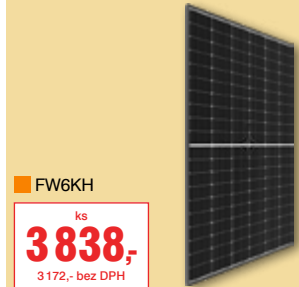

FW6KH

ks
3838,-
3172,- bez DPH

Panel fotovoltaický München Energieprodukte MSMD450M6-72

monokrystalický panel, výkon 450Wp, barva rámu černá, hmotnost 24kg, rozměry 1039×2095×35mm, maximální účinnost 20,70%

sada
222615,-
183979,- bez DPH



Set hybridního střídače Solax 10kW a baterie Triple Power 11,6 kWh

produkt	položka	MJ	s DPH
střídač Solax X3-Hybrid G4 10.0-D + Wi-Fi Dongle 3.0. a měřicí CT transformátory	TK95X	ks	64 392,-
T58 baterie master 5,8 kWh	GH7C7	ks	85 080,-
T58 baterie slave 5,8 kWh	N5YHC	ks	69 791,-
elektroměr 3F DTSU666	VNT2L	ks	3 354,-



Instalace fotovoltaického systému SOLAX



Video školení zde:



sada
202904,-
167690,- bez DPH



Set hybridního střídače Growatt 10kW a baterie Growatt ARK 10,24 kWh

produkt	položka	MJ	s DPH
střídač Growatt SPH 10000TL3BH-UP + elektroměr TPM-E	4XDN9	ks	55 165,-
modul řídicí ARK BMS	1N1F3	ks	23 229,-
4x baterie ARK 2,56 kWh	Y526P	set	122 117,-
základna pro baterie ARK	SP8VP	ks	1 115,-
kabel pro připojení baterií ARK	TR8MN	ks	1 149,-
dongle USB Growatt ShinWiFi-X	92BSR	ks	132,-



F4M71

ks
70501,-
58266,- bez DPH

Měnič Sungrow SG33CX, 33kW

výkon 33000W, třífázový měnič, krytí IP 66, Wi-Fi nebo RS485 monitoring

sada
185951,-
153679,- bez DPH



Set hybridního střídače GoodWe 10kW a baterie Pylontech Force H2 10,65 kWh

produkt	položka	MJ	s DPH
střídač GoodWe GW10K-ET Plus + Wi-Fi modul a smartmeter	SLTD4	ks	52 206,-
modul řídicí Pylontech Force H2	THGH2	ks	22 394,-
3x baterie Pylontech Force H2 3,55 kWh	WMX0Z	set	111 353,-



L84G3

ks
90909,-
75132,- bez DPH

Měnič Sungrow SG50CX-P2, 50kW

výkon 50000W, třífázový měnič, krytí IP 66, Wi-Fi nebo RS485 monitoring



ks
od 18 555,-
od 15 334,- bez DPH

Stanice nabíjecí Solax

montáž na zeď, jmenovité napětí 400V, 3 fáze, bez displeje, krytí IP 65, Wi-Fi, dynamické nabíjení

typ, výkon, provedení	položka	MJ	s DPH
X3-EVC11K (PXH), 11 kW, nabíjecí kabel 6,5 m	XBG3D	ks	18 555,-
X3-EVC22K (PXH), 22 kW, nabíjecí kabel 6,5 m	V15T4	ks	22 401,-



ks
od 25 632,-
od 21 184,- bez DPH

Stanice nabíjecí Growatt THOR

vstupní napětí 400V, krytí IP 65, ochrana proti přepětí, podpětí, přetížení zkratu, zemnímu svodu, přehřátí a před bleskem, LCD displej, ethernet, Wi-Fi, tlačítko nouzového zastavení

výkon, výstupní proud, provedení	položka	MJ	s DPH
11 kW, 16 A, kabel	2JXL6	ks	25 632,-
11 kW, 16 A, zásuvka	D563U	ks	25 632,-
22 kW, 32 A, kabel	1S3HS	ks	27 523,-
22 kW, 32 A, zásuvka	05RHU	ks	27 523,-



SPLŇUJE LEGISLATIVNÍ POŽADAVKY NA RYCHLÉ VYPNUTÍ PANELŮ



025RA

SUPER CENA

ks
1 209,-
999,- bez DPH

Optimizér výkonový Tigo TS4-A-0

pro optimalizaci výkonu FV panelů přímo na panelech, zajišťují odpojení zastíněných panelů, monitoring, lepší bezpečnost



D3413

ks
5 529,-
4 569,- bez DPH

Datalogger Cloud Connect Tigo CCA Kit+TAP

možnost rychlého vypnutí optimizérů/FVE modulů, sběr dat až z 900 ks TS4, zajišťuje monitoring optimizérů přes Tigo cloud



M4B78

ks
838,-
693,- bez DPH

Adaptér box pro tepelná čerpadla Solax

regulátor přetoků FVE – pro inteligentní domácí správu energie s tepelným čerpadlem, maximální výstupní proud 5A, jmenovité výstupní napětí 12V, krytí IP 65, šířka 80 mm, délka 130 mm, hloubka 70 mm



ks
10 264,-
8 483,- bez DPH

Regulátor ohřevu Growatt GroBoost

regulace výkonu 0–10,8 kW, pro jedno nebo třífázové topné spirály, třízónové vytápění, lze ovládat pomocí App, která umožňuje i chytré plánování, krytí IP 54

produkt	položka	MJ	s DPH
regulátor ohřevu GroBoost	X96KX	ks	10 264,-
zařízení pro monitoring Shine Link-X	YCHL3	ks	638,-



ks
od 6 050,-
od 5 000,- bez DPH

Rozvaděč elektroměrový pro fotovoltaiku DCK

ČEZ, 1x svorkovnice PEN, 1x 1f. jistič 2A char. B, pro HDO, řadové svorky, přístroje na elektroměrové desce, s plombovatelným krytem jističů

typ	položka	MJ	s DPH
ER212/NVP7P-C/FV/470-ČEZ do výklenku	192D2	ks	6 050,-
ER212/NKP7P-C/63A-FV/ČEZ v pilíři	BNS8R	ks	9 800,-



5PWYS

ks
7 146,-
5 906,- bez DPH

Rozvaděč elektroměrový pro fotovoltaiku RE/Z/101HS FVE, ČEZ

do výklenku, výzbroj pro HDO, jmenovitý proud 63A, ČEZ, 1x jistič pro HDO Noark 1/2B 10kA, 1x spínací relé pro fotovoltaiku Noark, 1x vypínač pro odpojení fotovoltaiky Noark 3x40A



ks
od 3 146,-
od 2 600,- bez DPH

Rozvodnice pro fotovoltaiku ETI RFVE

nástěnná, krytí IP 65, materiál plast, průhledná dvířka

počet stringů, svodič přepětí	položka	MJ	s DPH
1 string, T1+T2	XYG6A	ks	3 932,-
2 stringy, T1+T2	J57C9	ks	7 362,-
1 string, T2	GT1R3	ks	3 146,-
2 stringy, T2	812ZC	ks	5 648,-



ks
15 012,-
12 406,- bez DPH

Rozvodnice AC pro fotovoltaiku ETI

pro GoodWe/Growatt, krytí IP 65, pro přepínání záložního okruhu, příprava pro smartmeter (smartmeter není součástí rozvaděče), tělo rozvodnice ECH-48PT, průhledná dvířka, montáž nástěnná, krytí IP 65, materiál plast, třída ochrany II, moduly v řadě 12, řady 4, moduly 48, šířka 319 mm, výška 664 mm, hloubka 144 mm

typ	položka	MJ	s DPH
RPO-H25-SM	YFS8U	ks	15 012,-
RPO-H32-SM	9A4D9	ks	15 012,-



ks
od 465,-
od 384,- bez DPH

Regulátor a měřicí modul Watrouter Eco

programovatelný regulátor pro optimalizaci vlastní spotřeby pro objekty s instalovanou fotovoltaickou elektrárnou

produkt	položka	MJ	s DPH
Regulátor a měřicí modul WATrouter ECO	25B56	ks	6 985,-
Relé polovodičové 10A, 600V AC	98B29	ks	1 191,-
Relé polovodičové 20A, 600V AC	COUZF	ks	1 322,-
Transformátor proudový WATrouter kompat., 100A	A3APP	ks	465,-



W5K4C

ks
9 329,-
7 710,- bez DPH

Ochrana napěťová a frekvenční U-f guard

třístupňová síťová ochrana pro třífázové i jednofázové soustavy, pro instalaci s proudem do 16 A na fázi, sledování frekvence, fázových nebo sdružených napětí, vstup HDO



J5FHLL

ks
968,-
800,- bez DPH

Přepínač skupinový (I-0-II) Hager SFT440

jmenovitý proud 40A, jmenovité napětí 400V, 4pól





ks
od 732,-
od 605,- bez DPH

Profil Solar SH

šířka 40mm, výška 45mm, materiál hliník

délka	položka	MJ	s DPH
3150mm	7VDSU	ks	732,-
4300mm	0402T	ks	995,-
4700mm	23CW2	ks	1 062,-

ks
od 17,20
od 14,30 bez DPH

Úchyt

materiál hliník

produkt	položka	MJ	s DPH
krajní, KU30, 8ks/bal.	86K48	ks	17,20
krajní, KU30, černý elox, 8ks/bal.	XRN5R	ks	29,50
krajní, KU35, 8ks/bal.	88ACV	ks	17,20
krajní, KU35, černý elox, 8ks/bal.	XNTN3	ks	29,50
středový, SU70, 20ks/bal.	H8LG0	ks	18,20
středový, SU70, černý elox, 20ks/bal.	43GVY	ks	42,30



AK41K

ks
228,-
189,- bez DPH

Držák SDK

falcové střechy, materiál nerez A2

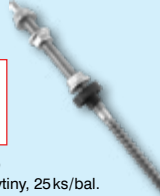

ks
57,00
47,10 bez DPH

Kombišroub

pro plechové krytiny, 25 ks/bal.

produkt	položka	MJ	s DPH
šroub kombi s šestihranem M10×180	KCXW8	ks	57,00
držák pro kombišrouby DOD M10	RLVZ6	ks	33,30
EPDM podložka	7J8GF	ks	6,10
podložka, 50 ks/bal.	LK8G9	ks	3,30
matice přírubová s ozubením	RX5D0	ks	4,70



ks
od 2,80
od 2,30 bez DPH

Matice

materiál nerezová ocel

produkt	položka	MJ	s DPH
čtyřhranná pro profily SH, SFC1 a SFR80, 25 ks/bal.	K0U8V	ks	2,80
přírubová s ozubením, 25 ks/bal.	RX5D0	ks	4,70
podložka pro šroub se šestihrannou hlavou a šestihranná matice, 50 ks/bal.	LK8G9	ks	3,30

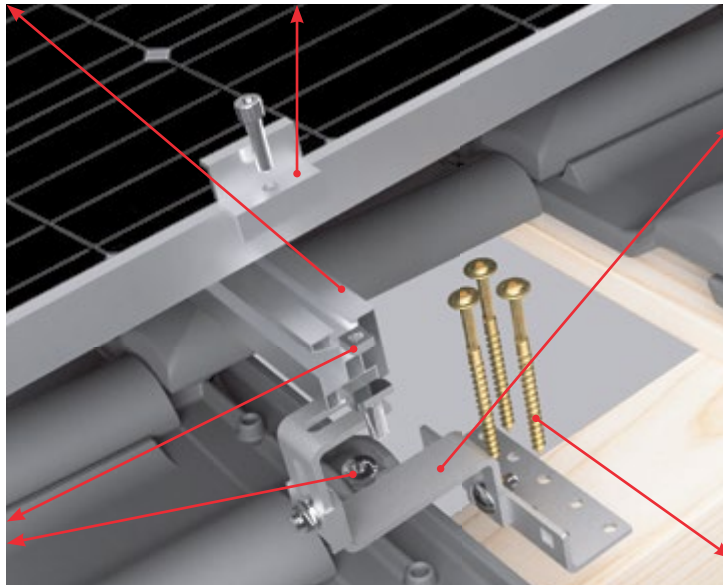

ZAMĚŘENÍ STŘECHY POMOCÍ SLUŽBY SKYFOX, NÁVRH KONSTRUKCE NA MÍRU A NABÍDKA KOMPLETNÍHO POLOŽKOVÉHO ROZPOČTU

Pro více informací, návrh nebo rozpočet kontaktujte stavebniny@dek.cz, ☎ 510 000 100



ks
od 310,-
od 256,- bez DPH

Hák kombinovaný

materiál nerez A2, pro skládanou krytinu

provedení	položka	MJ	s DPH
základní provedení	ZWT68	ks	361,-
horizontálně i vertikálně stavitelný	4K7LF	ks	310,-



ks
od 5,10
od 4,20 bez DPH

Šroub

materiál nerezová ocel, 25 ks/bal.

produkt	položka	MJ	s DPH
s válcovou hlavou s vnitřním šestihranem 8/20	F7ZY7	ks	5,10
s válcovou hlavou s vnitřním šestihranem 8/25	WJ066	ks	5,50
šrouby „T“ s plochou hlavou	ZXR84	ks	9,00
vrut do dřeva 8/100	U1K2G	ks	9,00



m
27,60
22,80 bez DPH

Kabel solární H12222-K 01×6

0,6/1 kV, průřez vodiče 6mm², jemně laněné měděné jádro třídy 5, proudové zatížení na vzduchu 98A při 30°C, 500m/cívka

barva	položka	MJ	s DPH
červená	484V4	m	27,60
černá	H652T	m	27,60



1KN77

bal.
53,80
44,40 bez DPH

Konektory MC4

dvojice propojovacích konektorů pro vodič 6mm²

FRÄNKISCHE

Trubka ohebná UV odolná FFKu-EM-F-UV

UV odolná, se střední mechanickou odolností 750 N/50mm, barva černá

vnější průměr, vnitřní průměr, délka	položka	MJ	s DPH
16mm, 10,9mm, 50m	22M96	bal.	444,-
20mm, 14,2mm, 50m	69M54	bal.	629,-
25mm, 18,6mm, 50m	66M46	bal.	908,-
32mm, 24,3mm, 25m	39M52	bal.	707,-
40mm, 31,3mm, 25m	56M48	bal.	955,-



SUPER CENA

m
od 8,90
od 7,40 bez DPH



GTXJ8

ks
6810,-
5628,- bez DPH

Odvíječka kabelových bubnů Runpotec PRO 670

materiál hliník, nosné válce s pružinovou osou lze změnou rozteče na 85, 160, 225, 290, 310 a 335mm jednoduše a rychle přizpůsobit různým velikostem kabelových bubnů až do 1000mm, uzavřená bezúdržbová ložiska nosných válců, 4 plastové nožičky, lze dovybavit řídícími kolečky



ks
od 3551,-
od 2935,- bez DPH

Odvíječ kabelů

Runpotec X Board XB300

univerzální profesionální navíječ a odvíječ

typ, zatížitelnost	položka	MJ	s DPH
XB300, do 300kg	U7U24	ks	3551,-
XB500, do 800kg	8WML1	ks	7263,-



5JUTR

ks
1645,-
1360,- bez DPH

Trn multifunkční pro odvíječ kabelů Runpotec X Board

pro systém odvíjení kabelů X Board XB 300 a XB 500, nasazením na nerezový středový trn a následným vyklopením 4 postranních těmenů lze odvíjet i volně kabelové svazky nebo jednotlivé vodiče, složitelný, výsuvný sloupek – maximální výška 294mm

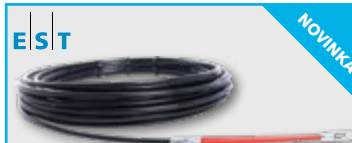

ks
od 776,-
od 642,- bez DPH

Pero protahovací Runpotec

materiál plast, velmi odolné proti odtržení špičky

typ, délka, průměr, zatížení v tahu	položka	MJ	s DPH
RUNPO 1, 20m, 4mm, 170kg	JSXT9	ks	776,-
RUNPO 5, 30m, 5,3mm, 270kg	PVA20	ks	5028,-

ARISTON

DÁREK

ks
od 6 990,-
od 5 777,- bez DPH

SADA KONZOLÍ V HODNOTĚ 420 Kč



Ohřivač elektrický zásobníkový plochý Ariston Velis EVO
displej s LED diodami, elektronický termostat CoreTECH, instalace univerzální (vodorovná nebo svislá), příkon 1,5 kW, hloubka pouze 27,5 cm

model, en. třída	položka	MJ	s DPH
Velis Evo 50, B	458A3	ks	6 990,-
Velis Evo 80, B	445N2	ks	7 490,-
Velis Evo 100, B	489H2	ks	7 990,-

DRAŽICE

ks
od 8 590,-
od 7 100,- bez DPH



Ohřivač závěsný plochý Dražice OKHE ONE/E
k instalaci v omezených prostorech, lze instalovat do kuchyňské linky, rychlý ohřev vody díky konceptu dvou nádob, příkon 2 kW

model, en. třída	položka	MJ	s DPH
OKHE ONE/E 50, C	BN2N2	ks	8 590,-
OKHE ONE/E 80, C	PGK4X	ks	8 990,-
OKHE ONE/E 100, C	BVD34	ks	9 490,-

ARISTON

SADA KONZOLÍ V HODNOTĚ 420 Kč

DÁREK

ks
od 8 890,-
od 7 348,- bez DPH



Ohřivač vody zásobníkový Ariston Velis EVO Wi-Fi
dotykový LCD displej, elektronický termostat CoreTECH, možnost týdenního programování, Wi-Fi připojení, příkon 1,5 kW, hloubka pouze 27,5 cm

model, en. třída	položka	MJ	s DPH
Velis Wi-Fi 50, B	256N2	ks	8 890,-
Velis Wi-Fi 80, B	346K9	ks	9 690,-
Velis Wi-Fi 100, B	539H2	ks	10 490,-

ARISTON

ks
od 4 690,-
od 3 876,- bez DPH



Ohřivač vody elektrický Ariston Lydos R
energetická třída ohřevu vody C, dvojitý bezpečnostní termostat, rozměrná hořčičková anoda pro boj proti korozi, titanová smaltovaná nádrž, polyuretanová izolace, maximální provozní tlak 8 bar a teplota 75 °C, příkon 2 kW

model, en. třída	položka	MJ	s DPH
LYDOS R 80 V, C	24H63	ks	4 690,-
LYDOS R 100 V, C	68H85	ks	4 990,-

STIEBEL ELTRON

ks
od 5 490,-
od 4 537,- bez DPH



Ohřivač elektrický zásobníkový Stiebel Eltron PSH Classic
tlakový, plynulé nastavení teploty 30–70 °C, s izolací z PU pěny tloušťky 28 mm, příkon 1,8 kW, ø 475 mm

model, en. třída	položka	MJ	s DPH
PSH 80 Classic, C	93M35	ks	5 490,-
PSH 120 Classic, C	38M35	ks	6 590,-

STIEBEL ELTRON

ks
od 6 490,-
od 5 364,- bez DPH



Ohřivač elektrický zásobníkový Stiebel Eltron PSH Trend
tlakový, plynulé nastavení teploty 35–75 °C, příkon 2 kW, vnitřní ocelová nádoba s emailem a ochrannou anodou

model, en. třída	položka	MJ	s DPH
PSH 80 Trend, C	53N45	ks	6 490,-
PSH 120 Trend, C	93N35	ks	7 490,-

DRAŽICE

ks
od 6 990,-
od 5 777,- bez DPH



Ohřivač elektrický zásobníkový Dražice OKCE
závěsný, svislý, topné těleso 2,2 kW

model, en. třída	položka	MJ	s DPH
OKCE 80, C	323S3	ks	6 990,-
OKCE 125, C	263K2	ks	8 190,-

Regulus

ks
649,-
537,- bez DPH



Termostat zásuvkový TZ33
elektrický, LCD displej, zobrazení teploty v místnosti a aktuálního stavu termostatu

ks
od 1 750,-
od 1 447,- bez DPH



Týč topná GT
elektrické topné těleso s termostatem reagující na teplotu topného média v radiátoru, regulace teploty 5–75 °C délka kabelu 1,3 m

výkon, provedení	položka	MJ	s DPH
300 W, bílá	295B4	ks	1 750,-
600 W, bílá	298S8	ks	1 800,-
900 W, bílá	439R4	ks	1 940,-

Thermal trend

SUPER CENA

ks
od 2 490,-
od 2 058,- bez DPH



Radiátor trubkový elektrický Thermal Trend KD-E
nerezové otopné tyče, tepelný omezovač, pojistka, svislý profil D 30×40 mm, vodorovný profil rovná trubka ø 20 mm, napuštěný nemrznoucí směsí

šířka×výška, příkon	položka	MJ	s DPH
450×960 mm, 300 W	458H2	ks	2 490,-
450×1 320 mm, 400 W	483R3	ks	2 990,-
600×1 320 mm, 600 W	239R9	ks	3 290,-
600×1 680 mm, 800 W	389S3	ks	3 890,-

Thermal trend

ks
od 1 150,-
od 951,- bez DPH



Radiátor trubkový Thermal Trend KD
rosteč závitů 408 mm, svislý profil D 30×40 mm, vodorovný profil rovná trubka ø 20 mm

šířka×výška	položka	MJ	s DPH
450×960 mm	256S8	ks	1 150,-
450×1 320 mm	399P2	ks	1 490,-
600×1 320 mm	265S8	ks	1 650,-
600×1 680 mm	454K4	ks	2 090,-

Thermal trend

ks
od 1 390,-
od 1 149,- bez DPH



Radiátor trubkový Thermal Trend KD-SP
středové připojení, svislý profil D 30×40 mm, vodorovný profil rovná trubka ø 20 mm

šířka×výška	položka	MJ	s DPH
450×960 mm	358H4	ks	1 390,-
450×1 320 mm	668P2	ks	1 750,-
600×1 320 mm	344H3	ks	1 890,-
600×1 680 mm	265K8	ks	2 330,-



83C53

SUPER CENA

ks
8 801,-
7 273,- bez DPH

Vodárna domácí plně integrovaná Grundfos Scala1 3-45

samonasávací, ideální řešení závlahy, obsahuje řídicí jednotku pro automatický provoz a zpětný ventil, Q_{max} 5,2 m³/h, H_{max} 44 m



XVY2N

ks
3 546,-
2 931,- bez DPH

Čerpadlo ponorné Blue Line PMC1004PA

plastové víceúrovňové ponorné čerpadlo s nerezovým pláštěm a zabudovaným automatickým řízením, určené k odčerpávání čisté nebo mírně znečištěné drenážní vody ze sklepů a nádrží, pro zavlažování nebo přečerpávání zásobníků, schopnost čerpat vodu 50 mm ze dna, H_{max} 42 m, Q_{max} 5,7 m³/h



CGSS1

ks
5 157,-
4 262,- bez DPH

Čerpadlo ponorné Leo LKS-1102SE

k čerpání čisté vody bez abrazivních částic, pro menší zavlažovací systémy, přečerpávání, retenční nádrže, tělo čerpadla vyrobeno z nerezové oceli AISI 304, max. ponor čerpadla 12 m, H_{max} 45 m, Q_{max} 6,0 m³/h

GRUNDFOS



234N8

ks
12 550,-
10 372,- bez DPH

Vodárna domácí plně integrovaná Grundfos Scala2 3-45

zajišťuje konstantní tlak na všech odběrných místech, obsahuje čerpadlo, tlakovou nádrž, motor s frekvenčním měničem, snímač tlaku, zpětný ventil, H_{max} 45 m, Q_{max} 3 m³/h

wilo

ks
od 16 618,-
od 13 734,- bez DPH

Vodárna domácí plně integrovaná Wilo ISAR BOOST5-E

zajišťuje konstantní tlak na všech odběrných místech, obsahuje čerpadlo, tlakovou nádrž, elektronickou ochranu běhu na sucho, snímač tlaku, zpětný ventil

typ, Q_{max} , H_{max}	položka	MJ	s DPH
ISAR BOOST5-E-3, 5 m ³ /h, 55 m	XJS9N	ks	16 618,-
ISAR BOOST5-E-5, 7 m ³ /h, 55 m	03SS8	ks	18 778,-

wilo



23A35

ks
3 751,-
3 100,- bez DPH

Čerpadlo ponorné kalové Wilo TMW 32/8

průchodnost (max. velikost částic v kapalině) 10 mm, kompozitní provedení, plovákový spínač, napětí 230 V, Q_{max} 10 m³/h, H_{max} 8 m, kabel 4 m

GRUNDFOS

ks
od 6 547,-
od 5 411,- bez DPH

Čerpadlo ponorné kalové Grundfos Unilift KP

provedení z korozivzdorné oceli, průchodnost 10 mm, s plovákem, pro čerpání mírně znečištěné vody bez splaškových vod, napětí 230 V, kabel 10 m

typ, Q_{max} , H_{max}	položka	MJ	s DPH
KP 150 A1, 8,5 m ³ /h, 5,2 m, s plovákem	493V9	ks	6 547,-
KP 250 A1, 10,6 m ³ /h, 7,5 m, s plovákem	334R2	ks	7 515,-

wilo

ks
od 7 590,-
od 6 272,- bez DPH

Čerpadlo ponorné Wilo Extract FIRST 303 EM/A

jednofázové víceúrovňové ponorné čerpadlo s integrovanou řídicí jednotkou pro čerpání čisté vody z nádrží, cisteren nebo studní, Q_{max} 6,6 m³/h, H_{max} 37 m

typ, provedení	položka	MJ	s DPH
303 EM/A, základní	6S216	ks	7 590,-
303 SE EM/A, postranní přípojka pro externí sání	G6VYK	ks	7 849,-



GRUNDFOS

ks
od 11 112,-
od 9 184,- bez DPH

Čerpadlo ponorné Grundfos SBA

5" ponorné čerpadlo s integrovanou řídicí jednotkou pro mnohostranné použití v domácnostech a zahradách, jednofázové, napětí 230 V

typ, provedení, Q_{max} , H_{max}	položka	MJ	s DPH
SBA3-35A, s plovákem, 33 m	483P4	ks	11 112,-
SBA3-45AW, s plovákem a plovoucím sacím košem, 43 m	495R4	ks	13 853,-



wilo



H7ZNY

ks
7 296,-
6 030,- bez DPH

Čerpadlo ponorné Leo LDW-6-55-1100E

k čerpání čisté vody bez abrazivních částic ze studní a nádrží, pro zavlažovací systémy na zahradě, pro zásobování vodou menších objektů, tělo čerpadla vyrobeno z nerezové oceli, ochrana proti běhu na sucho, max. ponor čerpadla 19 m, H_{max} 55 m, Q_{max} 6,0 m³/h

66D33

ks
8 017,-
6 626,- bez DPH

Čerpadlo ponorné Wilo TW15-307 EM FS

5" ponorné čerpadlo do studní, nerez, integrovaná ochrana zařízení proti běhu na sucho, přetížení i zkratů, délka kabelu 20 m, Q_{max} 6 m³/hod, H_{max} 78,8 m



GRUNDFOS



234N8

ks
12 550,-
10 372,- bez DPH

Vodárna domácí plně integrovaná Grundfos Scala2 3-45

zajišťuje konstantní tlak na všech odběrných místech, obsahuje čerpadlo, tlakovou nádrž, motor s frekvenčním měničem, snímač tlaku, zpětný ventil, H_{max} 45 m, Q_{max} 3 m³/h

wilo

ks
od 16 618,-
od 13 734,- bez DPH

Vodárna domácí plně integrovaná Wilo ISAR BOOST5-E

zajišťuje konstantní tlak na všech odběrných místech, obsahuje čerpadlo, tlakovou nádrž, elektronickou ochranu běhu na sucho, snímač tlaku, zpětný ventil

typ, Q_{max} , H_{max}	položka	MJ	s DPH
ISAR BOOST5-E-3, 5 m ³ /h, 55 m	XJS9N	ks	16 618,-
ISAR BOOST5-E-5, 7 m ³ /h, 55 m	03SS8	ks	18 778,-



wilo

49E39

ks
30 268,-
25 015,- bez DPH

Skupina čerpadlová Wilo RAIN1-25
kompletní systém pro přečerpávání dešťové vody (zálévání zahrady a splachování WC), automatické přepínání zdrojů vody (akumulační nádrž, vodovodní řád), ochrana proti suchoběhu, beznapěťový kontakt poruchy, s LCD displejem a protihlukovým krytem, Q_{max} 4,5 m³/h, H_{max} 50 m



wilo



23A35

ks
3 751,-
3 100,- bez DPH

Čerpadlo ponorné kalové Wilo TMW 32/8

průchodnost (max. velikost částic v kapalině) 10 mm, kompozitní provedení, plovákový spínač, napětí 230 V, Q_{max} 10 m³/h, H_{max} 8 m, kabel 4 m

GRUNDFOS

ks
od 6 547,-
od 5 411,- bez DPH

Čerpadlo ponorné kalové Grundfos Unilift KP

provedení z korozivzdorné oceli, průchodnost 10 mm, s plovákem, pro čerpání mírně znečištěné vody bez splaškových vod, napětí 230 V, kabel 10 m

typ, Q_{max} , H_{max}	položka	MJ	s DPH
KP 150 A1, 8,5 m ³ /h, 5,2 m, s plovákem	493V9	ks	6 547,-
KP 250 A1, 10,6 m ³ /h, 7,5 m, s plovákem	334R2	ks	7 515,-



GRUNDFOS

462S9

ks
14 130,-
11 678,- bez DPH

Čerpadlo kalové Grundfos Unilift AP12.40.04.A1

na znečištěné a odpadní vody, provedení z korozivzdorné oceli, výkon motoru 0,4 kW, délka kabelu 10 m, s plovákem, Q_{max} 18 m³/h, H_{max} 10 m



od ^{ks} 12 090,-
od 9 992,- bez DPH



Nádrž na dešťovou vodu Smart

samonosná jímka včetně plastového poklopu, do nádrže lze osadit prostupy DN 100, 125 nebo 150 s gumovým těsněním

objem	položka	MJ	s DPH
1000l	P1G60	ks	12 090,-
1500l	KPXK4	ks	13 871,-
2000l	N08NG	ks	16 303,-
3600l	BHDZ2	ks	24 958,-
5000l	943WG	ks	27 467,-
6000l	4B66P	ks	30 329,-
7000l	YCP6U	ks	35 411,-



od ^{ks} 30 462,-
od 25 175,- bez DPH



Nádrž na dešťovou vodu Spartakus

samonosná (bez nutnosti obetonování), pochozí díky vnitřním podpěrám, vhodná do míst, kde nelze provádět výkopové práce ve větších hloubkách, včetně plastového poklopu

objem	položka	MJ	s DPH
4000l	651TP	ks	30 462,-
8000l	646UD	ks	60 220,-

od ^{ks} 1 428,-
od 1 180,- bez DPH

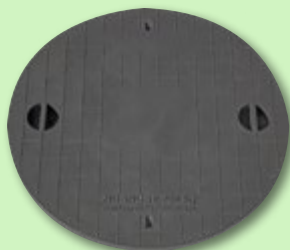

Poklop

na plastové nádrže svařované a dále na všechny výrobky SMART, OLYMPIA, VS-ROTO, JTK

provedení, nosnost	položka	MJ	s DPH
pochozí, 200 kg	OTLOK	ks	1 428,-
s rámem, 1 500 kg	PSN01	ks	6 203,-

od ^{ks} 3 389,-
od 2 801,- bez DPH



Nástavec šachty Roto

pro plastové jímky SMART, OLYMPIA, VS-ROTO, SPARTAKUS, JTK-ROTO, nástavec je bez stupadel

výška	položka	MJ	s DPH
520 mm	PVLR5	ks	3 389,-
1 020 mm	A8HPN	ks	6 777,-

SUPER CENA

od ^{ks} 7 094,-
od 5 863,- bez DPH



Šachta vodoměrná kruhová

samonosná, bez potřeby dodatečného obetonování, pro instalaci v zelených páslech nebo pochůzných plochách, materiál polypropylen, s prostupy pro potrubí a žebříkem

typ, hmotnost, objem	položka	MJ	s DPH
1000/1200 S, 60 kg, 1,2 m ³	99U62	ks	7 094,-
1000/1500 S, 70 kg, 1,5 m ³	26H95	ks	8 059,-
1200/1200 S, 80 kg, 1,5 m ³	43H22	ks	8 495,-
1200/1500 S, 90 kg, 1,7 m ³	55H69	ks	9 257,-

od ^m 34,80
od 28,80 bez DPH



Trubka vodovodní PE40 SDR 7,4

pro rozvody pitné vody v exteriéru, materiál nízkohustotní polyetylen LDPE, PN 10

průměr×tloušťka stěny, délka	položka	za m bez DPH	MJ	s DPH
32×4,4 mm, 100 m	492T3	28,80	bal.	3 474,-
40×5,5 mm, 100 m	394T3	48,30	bal.	5 839,-
50×6,9 mm, 50 m	335T8	76,60	bal.	4 632,-
63×8,6 mm, 50 m	366T4	120,-	bal.	7 206,-

PIPELIFE

od ^m 35,40
od 29,30 bez DPH

Trubka vodovodní Pipelife Aqualine RC1

jednovrstvá homogenní černá trubka s modřými (nebo hnědými) identifikačními pruhy, PE 100 RC v celém průřezu stěny, vhodná do otevřeného výkopu bez pískového lože (s možností bodového zatížení) a pro méně náročné metody bezvýkopové pokládky

průměr×tloušťka stěny, délka	položka	za m bez DPH	MJ	s DPH
32×3,0 mm, 100 m	94U85	29,30	bal.	3 540,-
40×3,7 mm, 100 m	56F23	53,80	bal.	6 501,-
50×4,6 mm, 100 m	59F54	87,60	bal.	10 594,-
63×3,8 mm, 100 m	65F52	94,40	bal.	11 417,-



BEST.**SUPER CENA**

ks
od 906,-
 od 748,- bez DPH

**Skrůž BEST SR-F**

pro stavbu studní s vnitřním průměrem 800 a 1000 mm, beton třídy C35/45

průměr, výška	položka	MJ	s DPH
800 mm, 250 mm	26T56	ks	906,-
800 mm, 500 mm	43T29	ks	1 276,-
800 mm, 1000 mm	25T38	ks	2 253,-
1000 mm, 250 mm	98T65	ks	1 080,-
1000 mm, 500 mm	82T93	ks	1 533,-
1000 mm, 1000 mm	64T84	ks	2 747,-

BEST.

ks
od 1 348,-
 od 1114,- bez DPH

Skrůž šachtová BEST SR-M

pro stavbu kanalizačních vodotěsných šachet k podzemnímu vedení inženýrských sítí a pro stavbu jímek, pryžové těsnění není součástí výrobku, nutno zakoupit samostatně dle počtu spojů, tloušťka 120 mm, vnitřní ø 1000 mm

výška	položka	MJ	s DPH
250 mm	L3CY5	ks	1 348,-
500 mm	L40YF	ks	1 914,-
1000 mm	BW1SX	ks	3 179,-

BEST.

3SXW8

ks
2 407,-
 1 989,- bez DPH

Kónus šachtový BEST**SH-M 1000/625×670 PS DEHA**

pro stavbu kanalizačních vodotěsných šachet k podzemnímu vedení inženýrských sítí a pro stavbu jímek, pryžové těsnění není součástí výrobku, nutno zakoupit samostatně dle počtu spojů, tloušťka 120 mm, vnitřní průměry 1000 mm a 625 mm, výška 670 mm

**BEST.**

ks
od 269,-
 od 222,- bez DPH

Prstenec vyrovnávací BEST AR-V

k vyrovnání stavebních výšek kanalizačních šachet na úroveň terénu nebo vozovky, ø 865 mm, tloušťka stěny 120 mm

výška	položka	MJ	s DPH
60 mm	84FJ6	ks	269,-
80 mm	VN9S6	ks	299,-
100 mm	17J27	ks	334,-

NA MNOŽSTVÍ NEZÁLEŽÍ!

Ceny betonových skrůží a doplňků jsou u nás konečné i při odběru 1 kusu.

BEST.**BEST.**

ks
od 1 482,-
 od 1 224,- bez DPH

Poklop pro studny BEST TBN-Q

k zakrytí studní, šachet a jímek s vnitřním průměrem 800 a 1000 mm, rovný půlený, beton třídy C35/45

průměr, výška	položka	MJ	s DPH
1 100 mm, 75 mm	95T23	ks	1 482,-
1 300 mm, 75 mm	22T96	ks	1 646,-

BEST.

ks
od 1 544,-
 od 1 276,- bez DPH

Poklop šachtový BEST KAB

KAB – poklop A15, víko bez odvětrání, rozměry (průměr×výška) 750×75 mm
 KBB – poklop B125, rozměry (průměr×výška) 750×125 mm
 KDB – poklop D400, rozměry (průměr×výška) 785×160 mm

typ, provedení víka	položka	MJ	s DPH
KAB01, s betonovou výplní	BKS43	ks	1 544,-
KAB02, litinové s protiskluzným designem	T196D	ks	2 316,-
KBB01, s betonovou výplní bez odvětrání	A7RDN	ks	2 726,-
KBB02, s betonovou výplní s odvětráním	WPH0F	ks	2 726,-
KBB03, litinové bez odvětrání s protiskluzným designem	JP19C	ks	2 939,-
KDB01, s betonovou výplní s odvětráním	NHA0B	ks	4 354,-
KDB02, s betonovou výplní bez odvětrání	Y1J07	ks	3 449,-
KDB03, litinové s odvětráním s protiskluzným designem	HUKJ2	ks	5 739,-

BEST.

AA2D9

ks
193,-
 160,- bez DPH

Těsnění meziskružové BEST DN 1000/Z

pro utěsnění spojů skrůžových dílců, používají se ke spojení všech dílců mimo vyrovnávacích prstenců, šířka 18 mm

BEST.

2NWW5

bal.
522,-
 432,- bez DPH

Prostředek mazací Gleitmittel

kluzný přípravek pro osazení těsnění na betonové skrůže, 5 kg/bal.

BETONOVÉ SKRŮŽE



63T85

SUPER CENA

ks
3 990,-
3 298,- bez DPH

Vysavač Bosch GAS 12-25 PL
pro suché i mokré vysávání, sání i foukání, příkon 1 250 W, napětí 230 V, průtok 3 900 l/min, podtlak 200 mbar, objem nádoby (suché/mokré) 20/16 l, délka hadice 3 m, 483×380×453 mm, hmotnost 9 kg

30DVX

ks
2 799,-
2 314,- bez DPH

Vysavač Kärcher WD 3 S Car
pro suché i mokré vysávání, nádrž z ušlechtilé oceli, speciální příslušenství pro auto, příkon 1 000 W, napětí 230 V, objem nádoby 17 l, ø 35 mm, 328×493×353 mm, hmotnost 7,2 kg

STORCH

64C43

ks
13 490,-
11 149,- bez DPH

Vysavač Storch VacTec 30 L
pro suché i mokré vysávání, automatický oklep, výkon 1 380 W, napětí 230 V, třída prachu L, objem nádoby 30 l, 370×580×560 mm, hmotnost 13,5 kg, hadice, 2 trubice, koleno, podlahová a kloubová hubice

1CL7Z

ks
7 700,-
6 363,- bez DPH

Vysavač Bosch GAS 25 L SFC
pro suché i mokré vysávání, sání i foukání, příkon 1 200 W, napětí 230 V, průtok 3 660 l/min, podtlak 248 mbar, objem nádoby (suché/mokré) 20/16 l, délka hadice 3 m, ø 35 mm, 440×376×482 mm, hmotnost 12,7 kg

KÄRCHER

RPWT4

ks
2 799,-
2 314,- bez DPH

Čistič vysokotlaký Kärcher K 3 Compact
pro lehké nečistoty, pistole G 120 Q, tryska + Vario Power Jet, adaptér, příkon 1 600 W, plošný výkon 25 m²/h, napětí 230 V, pracovní tlak 120 bar, průtok 380 l/h, 256×450×264 mm, hmotnost 4,2 kg

KSGH4

ks
6 999,-
5 784,- bez DPH

Hoblovka s protahem Einhell TC-SP 204
pro přesné tloušťkování a srovnávání, hliníkový stůl s náklonným dorazem, výkon 1 500 W, napětí 230 V, hloubka řezu 3 mm, šířka řezu 204 mm, rychlost 6 m/min, 425×465×850 mm, hmotnost 27,2 kg

626P3

ks
9 690,-
8 008,- bez DPH

Pila Alligator DeWALT DWE398
příkon 1 700 W, výkon 900 W, napětí 230 V, zdvih 40 mm, 3 000 zdvihů/min, 219×918 mm, hmotnost 5,5 kg, sada pilových listů DT2976

TTRV9

SUPER CENA
ks
10 763,-
8 895,- bez DPH

Pila pokosová Metabo KGS 305 M
příkon 2 000 W, napětí 230 V, ø kotouče 305 mm, upínací otvor 30 mm, hloubka řezu 105 mm, délka řezu 305 mm, 515×615×850 mm, hmotnost 19,6 kg, 2× kotouč Precision Cut Wood 56z.

223H4

ks
1 190,-
984,- bez DPH

Bruska úhlová Bosch GWS 7-125
příkon 720 W, napětí 230 V, ø kotouče 125 mm, upínací systém M14, 11 000 otáček/min, obvod rukojeti 176 mm, 103×318 mm, hmotnost 1,9 kg, bez kotouče

426H4

ks
2 390,-
1 976,- bez DPH

Bruska úhlová Bosch GWS 1400
příkon 1 400 W, napětí 230 V, ø kotouče 125 mm, upínací systém M14, 11 000 otáček/min, 102×298 mm, hmotnost 2,2 kg, bez kotouče

2ADAH

ks
2 909,-
2 404,- bez DPH

Bruska úhlová Bosch GWS 2200
příkon 2 200 W, napětí 230 V, ø kotouče 230 mm, upínací systém M14, 6 500 otáček/min, 110×140×475 mm, hmotnost 5,4 kg, pomalý rozběh, kryt, rukojeť, příruba, bez kotouče

PG43T

ks
4 483,-
3 705,- bez DPH

Bruska úhlová Metabo WE 26-230 MVT Quick
příkon 2 600 W, napětí 230 V, ø kotouče 230 mm, upínací systém M14 M-Quick, 6 600 otáček/min, 282×149×505 mm, hmotnost 6,3 kg, kryt, rukojeť, bez kotouče

ks
od 271,-
od 224,- bez DPH

Kotouč řezný DIA DEK
na různé materiály dle typu kotouče, pro úhlové brusky, upínací otvor 22,23 mm

typ, průměr	položka	MJ	s DPH
TURBO, 125 mm	XD6A3	ks	271,-
HARD CERAM, 125 mm	6YDUX	ks	605,-
UNIVERSAL, 230 mm	G2U6N	ks	728,-
LASER, 230 mm	CBA97	ks	957,-

BKZ1C

DÁREK
ks
3 990,-
3 298,- bez DPH

Bruska na sádrokarton Stanley FatMax SFMEE500S-QS
příkon 750 W, napětí 230 V, ø kotouče 225 mm, upínací systém suchý zip, 270×260×740 mm, hmotnost 3,75 kg, teleskopická rukojeť, LED světlo, odsávání k vysavači, taška



5× BRUSNÁ MŘÍŽKA

SSX2T

ks
4 390,-
3 628,- bez DPH

Bruska excentrická Bosch GEX 34-125
příkon 340 W, napětí 230 V, 4500–12 000 otáček/min, excentricita 2,5 mm, ø kotouče 125 mm, upínací systém suchý zip, 125×190×305 mm, hmotnost 2 kg, kotouč, papír C470 120, vak na prach

Einhell

MCAZ5

ks
2790,-
2306,- bez DPH

Šroubovák vrtací s přilepem AKU Einhell TE-CD 18/40 Li-i+64

2x akumulátor 2Ah, napětí 18V, krouticí moment 40Nm, 6400/24000 přiklepů/min, sklíčidlo 1–13mm, ø vrtání 10mm (beton), 127×308×363mm, hmotnost 1,46kg, příslušenství 64ks, nabíječka, kufr

STANLEY

LHJH5

ks
3490,-
2884,- bez DPH

Šroubovák vrtací s přilepem AKU Stanley FatMax SFMCD721D2K

2x akumulátor 2Ah, napětí 18V, krouticí moment 80Nm, sklíčidlo 1,5–13mm, ø vrtání 40/13/13mm (dřevo/zdivo/ocel), 117×305×325mm, hmotnost 1,6kg, nabíječka, kufr

BOSCH

ZT2V1

ks
3595,-
2971,- bez DPH

Šroubovák vrtací s přilepem AKU Bosch GSB 185-LI

2x akumulátor 2Ah, napětí 18V, krouticí moment 21/50Nm, 27000 přiklepů/min, sklíčidlo 1,5–13mm, ø vrtání 35/10/10mm (dřevo/zdivo/ocel), 54×229×177mm, hmotnost 0,99kg, nabíječka GAL 18V-20, kufr

Makita

P9T3R

ks
4237,-
3502,- bez DPH

Šroubovák vrtací AKU Makita DDF485RFJ

2x akumulátor BL1830B 3Ah, napětí 18V, krouticí moment 27/50Nm, sklíčidlo 1,5–13mm, ø vrtání 38/13mm (dřevo/ocel), 78×255×169mm, hmotnost 1,7kg, nabíječka, kufr

DEWALT

LZS7B

ks
4880,-
4033,- bez DPH

Šroubovák vrtací s přilepem AKU DeWALT DCD795D2

2x akumulátor 2Ah, napětí 18V, krouticí moment 23/60Nm, 34000 přiklepů/min, sklíčidlo 1,5–13mm, ø vrtání 38/13mm (dřevo/ocel), 67×218×197mm, hmotnost 1,7kg, nabíječka, kufr

BOSCH

PSSC4

ks
6999,-
5784,- bez DPH

Šroubovák vrtací s přilepem AKU Bosch GSB 18V-90C

2x akumulátor 4Ah, napětí 18V, krouticí moment 36/64Nm, 29500 přiklepů/min, sklíčidlo 1,5–13mm, ø vrtání 68/13/13mm (dřevo/zdivo/ocel), 77×210×175mm, hmotnost 1,2kg, nabíječka GAL 18V-40, kufr L-BOXX 136

DEWALT

97SRZ

ks
7150,-
5909,- bez DPH

Šroubovák vrtací s přilepem AKU DeWALT DCD805P2T

2x akumulátor 5Ah, napětí 18V, krouticí moment 34/90Nm, 34000 přiklepů/min, sklíčidlo 1,5–13mm, ø vrtání 40/13/13mm (dřevo/beton/ocel), 203×177mm, hmotnost 1,2kg, nabíječka, kufr TSTAK

DEWALT

242R6

ks
6690,-
5529,- bez DPH

Šroubovák sádkartónářský AKU DeWALT DCF620D2K

2x akumulátor 2Ah, napětí 54V, krouticí moment 5/30Nm, výkon 435W, upínací systém šestihránná stopka (HEX), 233×380mm, hmotnost 1,9kg, zásobník, bit PR2, koncový kužel, nabíječka, kufr

DEWALT

V7SJR

sada
999,-
826,- bez DPH

Sada pro vrtání a šroubování DeWALT DT71569

pro vrtání do kovů, dřeva, plastů a zdiva, vrtáky, bity SL, PH, PZ, T, děrovky do dřeva, kompatibilní se systémem TSTAK IV, 100ks/bal.

DEWALT

8090L

SUPER CENA

sada
31 399,-
25948,- bez DPH

Sada AKU nářadí DeWALT DCK654P3T

3x akumulátor 5Ah, napětí 18V, vrtačka DCD796, rázový utahovák DCF887, pila kotoučová DCS391, multibruska DCS355, klavíno kombinované DCH273, bruska úhlová DCG412, nabíječka, 3x kufr TSTAK

BOSCH

424R4

ks
3499,-
2892,- bez DPH

Kladivo vrtací Bosch GBH 240 F

příkon 790W, napětí 230V, energie příklepu 2,7 J, 4200 přiklepů/min, upínací systém SDS-plus, ø vrtání 68/30/24/13mm (zdivo/dřevo/beton/ocel), 210×397mm, hmotnost 2,9kg, sklíčidlo, kufr

BOSCH

283B8

ks
4365,-
3608,- bez DPH

Kladivo vrtací Bosch GBH 2-26 DFR

příkon 800W, napětí 230V, energie příklepu 2,7 J, 4000 přiklepů/min, upínací systém SDS-plus, ø vrtání 68/30/26/13mm (zdivo/dřevo/beton/ocel), 83×210×407mm, hmotnost 2,9kg, sklíčidlo, kufr

DEWALT

1DH2B

ks
4999,-
4132,- bez DPH

Kladivo kombinované DeWALT D25134KP

příkon 800W, napětí 230V, energie příklepu 2,8 J, 5540 přiklepů/min, upínací systém SDS-plus, ø vrtání 30/26/13mm (dřevo/beton/ocel), 75×210×355mm, hmotnost 3kg, sklíčidlo, příslušenství, kufr

HIKOKI

06MPX

ks
9650,-
7975,- bez DPH

Kladivo sekací HiKOKI H45MEWTZ

příkon 1150W, napětí 230V, energie příklepu 10,1 J, 1430–2850 přiklepů/min, upínací systém SDS-max, délka 480mm, přídavná rukojeť, špičatý sekáč, kufr

BOSCH

223R9

ks
11 990,-
9909,- bez DPH

Kladivo vrtací Bosch GBH 5-40 DCE

příkon 1150W, napětí 230V, energie příklepu 8,8 J, 1500–3050 přiklepů/min, upínací systém SDS-max, ø vrtání 90/40mm (zdivo/beton), 260×485mm, hmotnost 6,8kg, mazací tuk, kufr

BOSCH

224Z6

DÁREK

ks
14 899,-
12313,- bez DPH

Kladivo sekací Bosch GSH 7VC

příkon 1500W, napětí 230V, energie příklepu 13 J, 2720 přiklepů/min, upínací systém SDS-max, 115×280×540mm, hmotnost 8,5kg, špičatý sekáč 400mm, kufr



TAŠKA NA NÁŘADÍ

BOSCH

424H8

bal.
773,-
639,- bez DPH

Sekáč lopatkový Bosch SDS-max

pro odstraňování omítek a přebytečků betonu, samoostřící, upínací systém SDS-max, šířka 50mm, délka 350mm

ŠROUBOVÁNÍ A VRTÁNÍ

VRTÁNÍ A SEKÁNÍ

STANLEY



226N2

SUPER CENA

ks
2 999,-
2 479,- bez DPH

Míchadlo Stanley FatMax FME190

příkon 1 600 W, krouticí moment 80 Nm, 180–460/300–750 otáček/min, max. ø metly 140 mm, upínací systém M14, hmotnost 6,4 kg

Collomix



48U48

sada

4 299,-
3 553,- bez DPH

Míchadlo Collomix C-mix M1000

příkon 1 000 W, 630 otáček/min, objem míchání do 40 l, max. ø metly 120 mm, upínací systém HEXAFIX, hmotnost 4,2 kg, metla WK 120 HF

DEWALT



VX8GG

ks

5 045,-
4 170,- bez DPH

Míchadlo DeWalt DWD241

příkon 1 800 W, upínací systém M14, 225–400/550/725 otáček/min, upínací systém M14, ø 160 mm, hmotnost 6,3 kg, metla 160 mm

Castolin



A5KXP

ks
1 115,-
921,- bez DPH

Kukla svařečská Castolin 95000BD

samostmívací, solární napájení + Li baterie, DIN 3,5 a DIN 11, rychlost setmění 0,3 ms, 2 senzory, průzor 91×39 mm, hmotnost 0,44 kg

Castolin

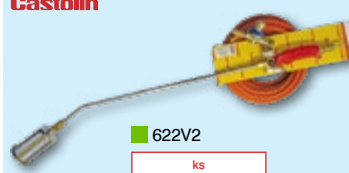

622V2

ks
3 415,-
2 822,- bez DPH

Souprava pro svařování plamenem Castolin AeroFlam 600

pro natavovací práce (pokládání asfaltových pásů), vysoušení apod., rukojeť AeroFlam se spojičem, redukční ventil, hadice, nástavec, hořák, ø 63 mm, délka 600 mm (hořák), 10 m (hadice)

Castolin

YWLN6

SUPER CENA

ks
15 366,-
12 699,- bez DPH

Zařízení svařovací**Castolin PowerMax 4.0**

pro svařování MMA obalovou elektrodou nebo TIG, napětí 230 V, rozsah svařování 10–150 A, šířka 130 mm, výška 285 mm, délka 365 mm, hmotnost 6,3 kg, včetně kabelů



BOSCH



TBP93

ks
3 135,-
2 591,- bez DPH

Dálkoměr laserový Bosch GLM 50-22

napájení 2× 1,5 V LR6 (AA), krytí IP 65, upínací systém závit 1/4", pracovní dosah 50 m, přesnost měření 1,5 mm, 53×119×29 mm, hmotnost 0,2 kg, 2× baterie AA, pouzdro

BOSCH



39A56

ks
5 705,-
4 715,- bez DPH

Přístroj nivelační Bosch GOL 20 D

zvětšení 20×, krytí IP 54, pracovní dosah 60 m, 134×143×213 mm, hmotnost 1,5 kg, stativ BT 160, měřicí lať GR 500, olovnice, kufr

BOSCH



532V4

ks
8 817,-
7 287,- bez DPH

Laser křížový Bosch GLL 3-80

3 červené paprsky, napájení 4× 1,5 V LR6 (AA), krytí IP 54, upínací systém závit 1/4" a 5/8", pracovní dosah 30 m, 84×142×149 mm, hmotnost 0,82 kg, cílová deska, 4× baterie AA, taška, kufr

DEWALT



84A58

ks
11 510,-
9 512,- bez DPH

Laser křížový AKU DeWalt DCE089D1G

akumulátor 2 Ah, napětí 10,8 V, 3 zelené paprsky, krytí IP 65, upínací systém závit 1/4" a 5/8", pracovní dosah 30 m, 80×120×120 mm, hmotnost 4,3 kg, držák na stěnu, nabíječka, kufr

Einhell



MSS5B

ks
3 990,-
3 298,- bez DPH

Fréza drážkovací**Einhell TH-MA 1700 Classic**

do cihel, pórobetonu a SDK, výkon 1 700 W, napětí 230 V, ø kotouče 150 mm, upínací otvor 22,2 mm, hloubka řezu (90°) 8–40 mm, šířka řezu 8–38 mm, 243×306×472 mm, hmotnost 8 kg, 4× kotouč, taška

BOSCH



299S6

ks
9 357,-
7 733,- bez DPH

Prostříhovač Bosch GNA 75-16

příkon 750 W, výkon 400 W, napětí 230 V, 2 600 zdvihů/min, hloubka řezu 2 mm, šířka řezu 5 mm, 142×290 mm, hmotnost 1,8 kg, matrice, razník

Paslode



628B9

SUPER CENA

ks
12 647,-
10 452,- bez DPH

Sponkovačka plynová**Paslode Impuls 200/50 S16**

na dřevotřískové, OSB a SDK desky, bednění, ploty, podlahy apod., pro spony typu S16 (19–51 mm), ø 1,53 mm, šířka 105 mm, výška 318 mm, délka 343 mm, hmotnost 3,15 kg

STANLEY



89N34

ks
14 129,-
11 677,- bez DPH

Kompresor Stanley DV2 400/10/50

pístový, olejový, výkon 2 200 W, sací výkon 356 l/min, proud 12 A, napětí 230 V, 1 fáze, čerpadlo VDC, max. tlak 10 bar, objem nádrže 50 l, 350×670×830 mm, hmotnost 45 kg

EcoFlow



CDL9P

ks
26 830,-
22 173,- bez DPH

Elektrocentrála AKU EcoFlow Delta 2

konektivita: 4× zásuvka AC, 2× USB-A rychlonabíječi, 2× USB-A, 2× USB-C, autozásuvka, 2× DC5521, dobíjení: zásuvka/auto/solární panel, kapacita 1 024 Wh, výkon 1,8 kW, 211×400×281 mm, hmotnost 12 kg

metabo



1H3BH

set
28 990,-
23 958,- bez DPH

Fréza na dřevo + vysavač**Metabo MFE 40+ ASR 35 L ACP**

příkon 1 900/1 400 W, výkon 1 120 W, napětí 230 V, ø kotouče 125 mm, hloubka řezu 10–40 mm, průtok 73 l/s, sací výkon 248 mbar, objem nádoby 35 l, hmotnost 16 kg, 2× kotouč Classic UC, kufr



64F36
ks
90,⁵⁰
74,80 bez DPH

Položka na barvy Color Expert
na barvy, pozinkovaná dřev. materiál syntetická vlákna, plastová rukojeť, tops 50%, šířka 140 mm, tloušťka 40 mm, délka vláken 50 mm



KL5T
ks
103,-
85,10 bez DPH

Páska maskovací Masq Painter Standard
materiál krepový papír, do interiéru, na hladké a mírně strukturované povrchy, lepivost střední, doba použitelnosti 7 dní, šířka 50 mm, délka 50 m, tloušťka středně silná



22H39
set
195,-
162,- bez DPH

Váleček sada DOIT PES/ACL
na malířské a fasádní barvy, šitý, polstrovaný, materiál polyester/polyakryl (PES/ACL), šířka 250 mm, ø jádra 48 mm, výška vláken 18 mm, váleček pevně smontovaný s držákem, mřížka



42S36
ks
762,-
630,- bez DPH

Rouno zakrývací Color Expert
na zakrytí podlah, nábytku a schodišť, nepropustné, v roli, odolné rozpouštědlům, nepropustné, materiál textil + polyetylen, gramáž 180 g/m², šířka 1 m, délka 20 m, plocha 20 m², barva šedá

DEK

ks
od 83,⁹⁰
od 69,30 bez DPH

Metr svinovací DEK Supra Profi
profilovaná ocelová páska, klip na opasek, přesnost měření EEC II

délka/šířka	položka	MJ	s DPH
3m/16mm	VJ20J	ks	83,90
5m/19mm	N59WP	ks	106,-
5m/25mm	ORG8	ks	159,-
8m/25mm	Z4ATX	ks	182,-
10m/25mm	MNH13	ks	256,-



DEK

K33B4

ks
93,⁷⁰
77,40 bez DPH

Metr svinovací DEK Econ

ocelová páska, vícebodové uchycení, tlumič nárazu koncovky, 2 brzdy, poutko na zavěšení, klip na opasek, přesnost měření EEC II, šířka 19 mm, délka 5 m



DEK

4TXNK

ks
174,-
144,- bez DPH

Metr svinovací DEK Supra Profi

profilovaná ocelová páska, magnetická koncovka, klip na opasek, přesnost měření EEC II, šířka 25 mm, délka 5 m



ks
od 4973,-
od 4110,- bez DPH

Žebřík hliníkový VHR

trojdielný, variantně vysouvací, materiál hliník, norma EN 131, nosnost 150 kg

příčky, prac. výška	položka	MJ	s DPH
8, 5,51 m	32K83	ks	4973,-
9, 6,29 m	83L23	ks	5536,-
10, 6,81 m	23L96	ks	6277,-
12, 8,37 m	54L46	ks	16551,-
14, 9,67 m	46L52	ks	13641,-
15, 10,45 m	52L48	ks	14374,-



6UM57

SUPER CENA

ks
24581,-
20315,- bez DPH

Lešení pojízdné Krause Stabilo 10
materiál hliník, norma ČSN EN 1004-1, třída III., šířka 0,75 m, výška 2,3 m, délka 2 m, výška podlážky 1 m, pracovní výška 3 m, nosnost 200 kg, hmotnost 49,5 kg



DOSTUPNÉ VELIKOSTI 9, 10, 11

3P5WF

pár
20,²⁰
16,70 bez DPH

Rukavice Ardon Buck White

dlaň a prsty máčené polyuretanem, pletená manžeta, norma EN 388, třída 4131X, materiál polyester (PES), tloušťka 1,1 mm, barva bílá



DOSTUPNÉ VELIKOSTI 9, 10, 11

YMZW6

pár
45,¹⁰
37,30 bez DPH

Rukavice Ardon Petrax

dlaň a prsty máčené latexem, pletená manžeta, prodyšné, norma EN 388, třída 2121X, materiál nylon (Ny), tloušťka 1,7 mm, barva okrová



DOSTUPNÉ VELIKOSTI 9, 10

HSA3M

pár
70,⁹⁰
58,60 bez DPH

Rukavice Ardon Nature Touch

dlaň a prsty máčené latexem, pletená manžeta, prodyšné, norma EN 388, EN 407, třída 2121X, X1XXXX, materiál polyester (PES), Spandex, tloušťka 1,25 mm, barva šedá



DOSTUPNÉ VELIKOSTI 9, 10

K6FVK

pár
236,-
195,- bez DPH

Rukavice DEK August

elastická manžeta na suchý zip, norma EN 388, třída 3113X, materiál hovězí lícovka, polyester (PES), elastan



R5HAX

ks
118,-
96,90 bez DPH

Přilba neventilovaná Climax R-5

šestibodový textilní náhlavní kříž, posuvný pásek, čelový potní pásek, norma EN 397, EN 50365, materiál polyetylen (HDPE), životnost 5 let, barva žlutá



PZX85

ks
119,-
97,80 bez DPH

Brýle Ardon V8000

čirý polykarbonátový zorník (2-1.2 1 FT O), nemlživá úprava, úprava proti poškrábání, nastavitelná délka strániček, norma EN 170, materiál polykarbonát, nylon, optický filtr 2 (UV filtr)



MMB6R

bal.
284,-
235,- bez DPH

Respirátor s ventilem FS-930V FFP3

tvarovaný, jednorázové použití, s výdechovým ventilem, norma EN 149, třída FFP3, materiál bavlna + netkaná látka, barva bílá, velikost univerzální, 2ks/bal.



3A274

ks
603,-
498,- bez DPH

Nákolenní gelové Ardon Rickie

pro vyšší komfort a ochranu při práci, gel pohlcuje a rozkládá tlak kolen, norma EN 14404, materiál PVC, PE, silikonový gel, popruh 600D Oxford/neopren, barva černá, velikost univerzální



DEK



6HPH9

bal.
18,00
14,90 bez DPH

Čepel odlamovací DEK FD-09 SK5
8 segmentů, plastový box, materiál ocel SK5, šířka čepel 18 mm, tloušťka 0,5 mm, 10 ks/bal.

DEK



58L49

ks
49,00
40,50 bez DPH

Nůž odlamovací DEK FX-83

kovová vodící lišta, posuvná aretace, poutko na zavěšení, materiál hliník, pogumovaná rukojeť, šířka čepel 18 mm, 1x čepel SK5

DEK



ks
od 59,00
od 48,80 bez DPH

Plachta zakrývací STANDARD

pro dočasné zakrytí, kovová oka po 1 m, zdvojené svařené lemy, materiál polyetylen (HDPE), gramáž 80 g/m², barva modrá/stříbrná

šířka×délka	položka	MJ	s DPH
2×3 m	332S9	ks	59,00
4×6 m	AD7XP	ks	199,-

DEK



53A69

ks
69,00
57,10 bez DPH

Lžice zednická nerezová DEK LN30

na omítání zdiva a zdění, pro práci v rukavicích, materiál nerezová ocel, gumová rukojeť, šířka 115 mm, délka 160 mm

FESTA



383R4

ks
89,00
73,60 bez DPH

Kleště štípací Festa

materiál CrVa ocel, pogumovaná rukojeť, délka 200 mm

DEK



468K2

ks
129,-
107,- bez DPH

Hladítko plstěné vlněné bílé DEK

na vnitřní a fasádní omítky, na jemná zrna, materiál vlněná plst bílá, plastová rukojeť, barva bílá, šířka 130 mm, délka 250 mm, tloušťka 8 mm

DEK



35D63

ks
141,-
117,- bez DPH

Postřikovač ruční tlakový

pro ošetření, zvlhčení rostlin, aplikaci látek, zvlhčení podkladů apod., tryska s regulací tvaru rozstříku, bezpečnostní uzávěr, materiál plast, objem 2 l, barva oranžová, hmotnost 0,37 kg

DEK



368K3

ks
159,-
132,- bez DPH

Hladítko nerezové hladké DEK HN20

na natahování sádrových omítek a vyplňování spár melem u SDK konstrukcí, materiál nerezová ocel, dřevěná rukojeť, barva červená, šířka 130 mm, délka 280 mm



262N4

ks
189,-
157,- bez DPH

Hrábě kovové s násadou

materiál kovaná ocel, dřevěná násada, počet zubů 14, délka 1 600 mm



336V4

ks
199,-
165,- bez DPH

Lopata hranatá s násadou

materiál ocel Komaxit, dřevěná násada, šířka 230 mm, délka 1 300 mm, hmotnost 1,8 kg



85E64

ks
249,-
206,- bez DPH

Drát vázací

pro svazování betonářských sítí, roxorů, trminků nebo pro použití na zahradě a v dílně, materiál ocel, norma EN 1995-1-1, ø 1,4 mm, barva černá, hmotnost 2 kg



543A8

ks
249,-
206,- bez DPH

Krumpáč s násadou

materiál ocel Komaxit, dřevěná násada, šířka 540 mm, délka 950 mm, hmotnost 3,2 kg

DEK



48A86

ks
249,-
206,- bez DPH

Pistole na PU pěnu DEK PK01

pro aplikaci polyuretanových pěn a lepidel, regulace množství pěny, vyměnitelná tryska s možností nasazení trubičky, materiál hliník, ocel, měď, plastová rukojeť

EN PRO



28U53

ks
259,-
215,- bez DPH

Smeták s násadou

syntetická vlákna/čisté žíně, bez závitů, materiál dřevo, dřevěná násada, šířka 280 mm, délka 1 200 mm, tloušťka 50 mm



31ZFN

ks
449,-
372,- bez DPH

Kleště rychlostavitelné

Rothenberger ROGRIP F 2K
dvojité tvrzené zuby, samosvorné vroubkování, třibodový úchop, nastavení rozteče jednou rukou (lačítkem), 18 poloh, šířka 114 mm, délka 296 mm, velikost 2", hmotnost 0,48 kg

STANLEY



84F84

ks
790,-
653,- bez DPH

Lano průmyslové

dynamické, materiál 80% PAD, 20% POP, nosnost 1 600 kg, ø 14 mm, délka 25 m, hmotnost 2,1 kg

Rapid



94S42

ks
999,-
826,- bez DPH

Pistole sponkovací Rapid R34

pro připevňování fólií, lepenky, čalounění, pro spony typu 140 (délka 6–14 mm), materiál ocel, šířka 39 mm, výška 132 mm, délka 285 mm, hmotnost 0,87 kg

Rapid



bal.
od 299,-
od 248,- bez DPH

Spony

Rapid High Performance 140

pro připevňování lepenky, kartónu, plastových fólií či koberců, pro klavíro Rapid R311, ploché, přesně zabrušené hroty, materiál galvanicky pozinkovaná ocel, typ sponky 140

výška, balení	položka	MJ	s DPH
8 mm, 5 000 ks	43S65	bal.	299,-
10 mm, 5 000 ks	25S84	bal.	319,-

DEK



393B8
SUPER CENA

ks
1 399,-
1 157,- bez DPH

Kolečko stavební bantamové

bantamové kolečko, bodově svařená korba, pevná osa, materiál ocel, nosnost 100 kg, objem 60 l, šířka 620 mm, výška 580 mm, délka 1 600 mm, tloušťka 0,8 mm, hmotnost 17,5 kg

4h

N

pronájem/den
od 388,-
od 320,- bez DPH
garance od 25,-/den



Elektrocentrály 230V

malé 230V/16A elektrocentrály v mobilním provedení, vhodné pro základní elektrické nářadí a spotřebiče

zdánlivý výkon	položka	MJ	≤7 dní	>7 dní	garance
3,5 kVA	PSK0157	den	484,-	388,-	25,-
7,7 kVA	PSK0161	den	605,-	481,-	31,-

4h

N

SUPER CENA

pronájem/den
od 400,-
od 331,- bez DPH
garance 31,-/den



Elektrocentrála 5-10 kVA 230/400V

profesionální třífázová elektrocentrála Dagartech s motorem řady Honda s ručním startem, objem nádrže 15l, zásuvky 1× 16A-230V, 1× 16A-400V

položka	MJ	≤7 dní	>7 dní	garance
PSK0161	den	500,-	400,-	31,-

4h

N

pronájem/den
od 787,-
od 650,- bez DPH
garance od 49,-/den



Elektrocentrály 230/400V

výkonné 230/400V elektrocentrály v mobilním provedení pro napájení větších strojů a nářadí

zdánlivý výkon	položka	MJ	≤7 dní	>7 dní	garance
15 kVA	PSK0149	den	968,-	787,-	49,-
22 kVA	PSK0154	den	1 198,-	956,-	61,-

4h

N

pronájem/den
od 775,-
od 640,- bez DPH
garance 25,-/den



Elektrocentrála AKU do 5 kVA 230V

přenosná akumulátorová elektrocentrála je jedinečným řešením všude tam, kde je potřeba zdroj elektrické energie bez emisí a hluku, rychlé dobíjení, nízká hmotnost a výkon pro celodenní práci s ručním elektrickým nářadím

položka	MJ	≤7 dní	>7 dní	garance
PSK0681	den	968,-	775,-	25,-

pronájem/den
od 242,-
od 200,- bez DPH
garance 19,-/den



Rozvaděč staveništní s elektroměrem

staveništní rozvaděč pro napájení elektrických spotřebičů jako jsou stavební stroje a ruční elektrické nářadí, přívodka 32A 400V 5p, podružný elektroměr, chránič, jistič char. C, zásuvky 2× 32A 400V 5p, 2× 16A 400V 5p, 4× 16A 230V

položka	MJ	≤7 dní	>7 dní	garance
PSK0467	den	363,-	242,-	19,-

N

pronájem/den
od 72,60
od 60,00 bez DPH
garance od 5,-/den



Kabely

prodlužovací kabely v provedení 230V nebo 400V pro připojení elektrického nářadí

délka/napájení/typ	položka	MJ	≤10 dní	>10 dní	garance
25m/230V / buben	PSK0215	den	121,-	96,80	13,-
20m/400V / buben	PSK0216	den	182,-	121,-	8,-
10m/400V×16A/ volný	PSK0218	den	158,-	126,-	13,-
10m/400V×32A / volný	PSK0219	den	96,80	72,60	5,-

pronájem/den
od 2 299,-
od 1 900,- bez DPH
garance od 158,-/den



Elektrocentrály přívěsné

profesionální třífázové elektrocentrály, vybaveny plnohodnotným rozvaděčem pro přímé připojení, velká nádrž pro dlouhodobý chod, zásuvky 1× 230V, 2× 32A, 1× 63A

zdánlivý výkon	položka	MJ	≤10 dní	>10 dní	garance
40 kVA	PSK0158	den	2 904,-	2 299,-	158,-
60 kVA	PSK0160	den	3 509,-	2 783,-	206,-
80 kVA	PSK0162	den	3 993,-	3 146,-	218,-

4h

N

pronájem/den
od 279,-
od 230,- bez DPH
garance 19,-/den



Přístroj svařovací ruční na mPVC

univerzální horkovzdušný přístroj pro svařování hydroizolačních fólií v detailech a pro malé projekty, vybaven 20a 40mm tryskou a dalším příslušenstvím

položka	MJ	≤7 dní	>7 dní	garance
PSK0542	den	351,-	279,-	19,-

pronájem/den
od 968,-
od 800,- bez DPH
garance 97,-/den



Automat svařovací na mPVC 230V Multi

svařovací automat na plastové hydroizolační fólie, variabilní nastavení zadní nápravy, vhodný pro svařování v ploše i u atiky

položka	MJ	≤7 dní	>7 dní	garance
PSK0538	den	1 210,-	968,-	97,-

pronájem/den
od 968,-
od 800,- bez DPH
garance 97,-/den



Automat svařovací na mPVC 400V

svařovací automat na plastové hydroizolační fólie, vhodný pro velké projekty

položka	MJ	≤7 dní	>7 dní	garance
PSK0540	den	1 210,-	968,-	97,-

pronájem/den
od 2 904,-
od 2 400,- bez DPH
garance 315,-/den



Automat svařovací na HDPE fólie

svařovací automat na HDPE fólie, k zapuštění pouze proškoleným subjektům, k sazbě pronájmu účtujeme servisní poplatek 1 500 Kč bez DPH

položka	MJ	≤7 dní	>7 dní	garance
PSK0537	den	3 509,-	2 904,-	315,-

4h

N

pronájem/den
od 206,-
od 170,- bez DPH
garance 16,-/den

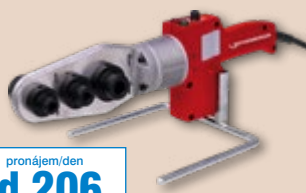

Svářečka polyfúzní ø20-63 mm

polyfúzní svařovací přístroj k upnutí nahřívacích trnů a nahřívacích nástavců o průměru 20-63 mm, až tři současně použitelné kombinace pro svařování trubek a tvarovek

položka	MJ	≤7 dní	>7 dní	garance
PSK0536	den	242,-	206,-	16,-

4h

N

pronájem/den
od 315,-
od 260,- bez DPH
garance 22,-/den



Svářečka na kov

ruční elektrodový svařovací přístroj pro používání ve výrobě, na montážích, v kovovýrobě, údržbě nebo v domácí dílně

položka	MJ	≤7 dní	>7 dní	garance
PSK0535	den	424,-	315,-	22,-

4h

N

pronájem/den
od 968,-
od 800,- bez DPH
garance 61,-/den



Svářečka elektrotvarovek do průměru 400 mm

pro svařování elektrofitinek PE-PP fitinek 8-48V do průměru 400 mm, automatická funkce svařování, ideální pro výstavbu nebo opravy vodovodních, plynových a kanalizačních sítí

položka	MJ	≤7 dní	>7 dní	garance
PSK0534	den	1 210,-	968,-	61,-

4h

N

pronájem/den
od 1 029,-
od 850,- bez DPH
garance 121,-/den



Řezačka plazmová

s ručním hořákem, pro zpracování kovů, v dílnách nebo stavebnictví, řezání všech železných i neželezných kovů (např. černá ocel, hliník, nerezavějící ocel, hardox)

položka	MJ	≤7 dní	>7 dní	garance
PSK0696	den	1 210,-	1 029,-	121,-

Vyberte si velikost bouracího kladiva přesně podle svých potřeb

V půjčovnách
Stavebnin DEK

HILTI



Více info zde:



4h
N



SUPER CENA

pronájem/den
od 350,-
od 289,- bez DPH
garance 19,-/den

Kladivo bourací 8 kg SDS-MAX

bourací kladivo pro náročné demolicí kamenných i cihlových zdí, slouží k odstraňování omítky, odstraňování dlaždic ze stěn a podlahy, vybourávání okenních a dveřních otvorů

položka	MJ	≤7 dní	>7 dní	garance
PSK0228	den	412,-	350,-	19,-

4h
N



pronájem/den
od 155,-
od 128,- bez DPH
garance od 13,-/den

Kladiva vrtací

akumulátorová kladiva pro lehké vrtání do betonu a zdiva, lehké sekání, dokončovací práce v interiérech, elektroinstalační práce

hmotnost/upínání	položka	MJ	≤7 dní	>7 dní	garance
3kg/SDS-PLUS	PSK0246	den	206,-	155,-	13,-
3kg/SDS-PLUS AKU NURON	PSK0491	den	258,-	206,-	13,-
4kg/SDS-PLUS AKU NURON	PSK0466	den	360,-	275,-	19,-

4h
N



pronájem/den
od 237,-
od 196,- bez DPH
garance od 13,-/den

Kladiva kombi/vrtací

pro vrtání do betonu a zdiva, lehké sekání, dokončovací práce v interiérech, elektroinstalační práce

hmotnost/upínání	položka	MJ	≤7 dní	>7 dní	garance
4 kg/SDS-PLUS	PSK0241	den	289,-	237,-	13,-
4 kg/SDS-PLUS AKU NURON	PSK0628	den	350,-	296,-	13,-
6 kg/SDS-MAX	PSK0242	den	350,-	268,-	13,-
8 kg/SDS-MAX AKU NURON	PSK0625	den	391,-	326,-	19,-
9 kg/SDS-MAX	PSK0243	den	371,-	319,-	19,-

4h
N



pronájem/den
od 309,-
od 255,- bez DPH
garance od 19,-/den

Kladiva bourací

různé typy profesionálních bouracích kladiv od lehkých kladiv pro práce na stropěch a stěnách, odstraňování omítek a vysekávání otvorů až po výkonná bourací kladiva pro demolicí podlah

hmotnost/upínání/energie	položka	MJ	≤7 dní	>7 dní	garance
5kg/SDS-MAX/7,5J	PSK0227	den	360,-	309,-	19,-
6kg/SDS-MAX/8,1 J AKU NURON	PSK0578	den	402,-	340,-	19,-
12kg/TE-SP/26J	PSK0224	den	463,-	391,-	19,-
15kg/TE-SP/32,8 J AKU NURON	PSK0579	den	679,-	576,-	25,-
15kg/TE-SP/35J	PSK0225	den	607,-	515,-	25,-
30kg/TE-H28/85J	PSK0226	den	861,-	730,-	31,-

4h
N

pronájem/den
od 24,20
od 20,00 bez DPH



Akumulátory NURON

inovativní 22V lithium-iontový akumulátor s optimálním vyvážení hmotnosti, výkonu a výdrže k použití s akumulátorovými nářadími řady Nuron, baterie je půjčována včetně nabíječky

kapacita baterie	položka	MJ
4Ah	PSK0576	den 24,20
5,2Ah	PSK0576	den 36,30
12Ah	PSK0576	den 48,40

Široký sortiment vrtáků, sekáčů a špičáků vč. speciálních typů

K pronájmu
v půjčovnách
Stavebnin DEK





BEST.

Tvárnice plotová BEST LUNETA II

betonová zdící tvarovka, mrazuvzdorná, vysoce pevnostní, průběžný prvek pro tvorbu oboustranně pohledových zdí, povrch standard, 200×400×200 mm

46T23

SUPER CENA

ks
od 80,⁸⁰

od 66,80 bez DPH

Betonpres

95YUC

SUPER CENA

ks
39,⁴⁰

32,50 bez DPH



Taška střešní Betonpres Exclusiv

betonová taška, typ základní, povrchová úprava hladká lesklá, model Exclusiv, rozměry 330×420 mm, hmotnost 4,3 kg

BEST.

64T84

SUPER CENA

ks
2747,-

2 270,- bez DPH



Skrůž BEST SR-F 1 000×1 000 mm

pro stavbu studní s vnitřním průměrem 1 000 mm, beton třídy C35/45

83C53

SUPER CENA

ks
8801,-

7 273,- bez DPH

GRUNDFOS



Vodárna domácí plně integrovaná Grundfos Scala1 3-45

samonasávací, ideální řešení závlahy, obsahuje řídicí jednotku pro automatický provoz a zpětný ventil, Q_{max} 5,2 m³/h, H_{max} 44 m



DEWALT

8090L

SUPER CENA

sada
31 399,-

25 948,- bez DPH

Sada AKU nářadí DeWALT DCK654P3T

3× akumulátor 5 Ah, napětí 18 V, vrtačka DCD796, rázový utahovák DCF887, pila kotoučová DCS391, multitřusková DCS355, kladivo kombinované DCH273, bruska úhlová DCG412, nabíječka, 3× kufr TSTAK



Registrujte se
a získejte výhody
stálých zákazníků.



Přihlaste se
k odběru novinek, ať
vám neunikne žádná
super nabídka.



91 PRODEJEN PO CELÉ ČR – NAVŠTIVTE NÁS!

B Benešov, Beroun, Blansko Pražská, Brno, Brno 2 (voda-topení-sanita), Břeclav, **Č** Česká Lípa, České Budějovice Hrdějovice, České Budějovice Litvínovice, Český Brod Chrástany, **D** Dačice, Děčín, **F** Frýdek-Místek, **H** Havířov, Hlinsko, Hodonín, Hořovice, Hradec Králové, **CH** Cheb, Chomutov, Chrudim, **J** Jeseník, Jičín, Jihlava, Jindřichův Hradec, **K** Kadaň, Karlovy Vary, Karviná, Kladno, Klatovy, Kolín, Krnov, **L** Liberec, Louny, Lovosice, **M** Mělník, Míkulov, Mladá Boleslav, Mohelnice, Most, **N** Nové Strašecí, Nový Bydžov, Nový Jičín, Nymburk, **O** Olomouc, Opava, Ostrava Hrabová, Ostrava Hrušov, **P** Pardubice, Pelhřimov, Písek, Plzeň Černice, Plzeň Jateční, Praha Hostivař, Praha Stodůlky, Praha Vestec, Prachovice, Prostějov, Přerov, Příbram, **R** Rakovník Lubná, **S** Sokolov, Staré Město u UH, Strakonice, Sušice, Svitavy Olbrachtova, Svitavy Olomoucká, Šumperk, **T** Tábor Čekanice, Tábor Soběslavská, Tachov, Teplice Hřbitovní, Teplice Tyršova (voda-topení-sanita), Tišnov, Trhové Sviny, Trutnov, Třebíč, Trinec, Turnov, **U** Uherské Hradiště (voda-topení-sanita), Ústí nad Labem, Ústí nad Orlicí, **V** Valašské Meziříčí, Veselí nad Moravou, Vimperk, Vyškov, **Z** Zlín Louky, Zlín Příluky, Znojmo, Zatec, Žďár nad Sázavou **Aktuální kontakty naleznete na: www.dek.cz/kontakty**

Nevíte si rady? Kontaktujte
naše Zákaznické centrum:



510 000 100



stavebniny@dek.cz

www.dek.cz