

2020/21

# voda topení plyn

**DEK**  
STAVEBNINY

# Vodotopenářský materiál

V našich specializovaných prodejnách najdete skladem ucelenou nabídku potřeb pro topenáře, instalatéry a řemeslníky. Tento sortiment je také možné po objednání odebrat v jakékoliv prodejně Stavebnin DEK.

- specializované prodejny voda-topení-plyn: Benešov, Brno, Hradec Králové, Chrudim, Jihlava, Jindřichův Hradec, Kladno, Kolín, Mělník, Mladá Boleslav, Mohelnice, Ostrava Hrabová, Ostrava Hrušov, Pardubice, Plzeň Černice, Praha Hostivař, Praha Stodůlky, Prostějov, Přerov, Příbram, Svitavy Olbrachtova, Tábor Soběslavská, Teplice Tyršova, Trutnov, Třebíč a Uherské Hradiště
- základní vodotopenářský sortiment skladem a ostatní k odběru po objednání ve všech prodejnách Stavebnin DEK
- moderní e-shop s informací o aktuální dostupnosti sortimentu v prodejnách
- více jak 8 000 položek skladem

## Široká nabídka

- voda-topení-plyn
- produkty renomovaných značek
- elektrické stroje a ruční nářadí
- produkty stavební chemie
- sanita

## Kvalitní služby

- proškolený personál
- osobní přístup
- Zákaznické centrum
- prodejní síť
- rychlé odbavení
- možnost prověřování aktuálních cen produktů v online terminálu
- platba kartou
- doprava

**V katalogu uvedené zboží představuje pouze část vodotopenářského sortimentu Stavebnin DEK. Pokud jste nenašli vámi poptávané zboží, můžete se obrátit na 510 000 100 nebo [stavebniny@dek.cz](mailto:stavebniny@dek.cz)**



# OBSAH

Kotle a topidla	5	<b>A</b>
Ohřívače a zásobníky	69	<b>B</b>
Kamna a krby	105	<b>C</b>
Zdroje obnovitelné	113	<b>D</b>
Systémy komínové	123	<b>E</b>
Nádoby expanzní	135	<b>F</b>
Technika čerpací	141	<b>G</b>
Technika měřicí a regulační	161	<b>H</b>
Tělesa otopná	179	<b>I</b>
Systémy sálavé	213	<b>J</b>
Armatury	235	<b>K</b>
Rozvody vody a topení	271	<b>L</b>
Izolace technické	339	<b>M</b>
Systémy odpadní	351	<b>N</b>
Hospodaření s vodou	375	<b>O</b>
Kotvení a těsnění	397	<b>P</b>
Sanita	411	<b>Q</b>
Obklady a dlažby	489	<b>R</b>

## Skladová dostupnost

Barevné značení u názvu produktu symbolizuje jeho dostupnost ve specializovaných prodejnách, případně nutnost jeho objednání.

- Běžně skladem.
- Na centrálním skladě nebo vybraných prodejnách.
- Na objednávku.

# Přehled sortimentu

## A

### Kotle a topidla

- 6 Kotle plynové atmosférické
- 9 Kotle plynové kondenzační
- 33 Příslušenství ke kotlům plynovým
- 38 Elektrokotle
- 45 Kotle na tuhá paliva
- 60 Topidla plynová
- 67 Topidla teplovodní

## B

### Ohřívače a zásobníky

- 72 Elektrické zásobníkové do 30 l
- 74 Elektrické zásobníkové nad 50 l
- 80 Ohřívače vody s tepelným čerpadlem
- 81 Kombinované zásobníkové
- 83 Plynové zásobníkové
- 88 Elektrické průtokové
- 91 Zásobníky do 300 l
- 95 Zásobníky velkoobjemové
- 97 Nádrže akumulací
- 101 Jednotky topné

## C

### Kamna a krby

- 106 Kamna krbová
- 109 Vložky krbové

## D

### Zdroje obnovitelné

- 114 Čerpadla tepelná
- 116 Systémy solární
- 118 Větrání s rekuperací
- 120 Klimatizace

## E

### Systémy komínové

- 124 Odkouření kondenzačních kotlů
- 132 Kouřovody ocelové

## F

### Nádoby expanzní

- 137 Topenářské a solární
- 138 Pro pitnou vodu a vodárenské
- 139 Pro užitkovou vodu

## G

### Technika čerpací

- 143 Vytápění
- 151 Čerpání vody
- 158 Čerpání odpadní vody

## H

### Technika měřicí a regulační

- 162 Termostaty
- 170 Teploměry a manometry
- 174 Vodoměry
- 176 Měřiče tepla
- 177 Plynoměry a detektory

## I

### Tělesa otopná

- 180 Radiátory deskové
- 189 Radiátory koupelňové
- 208 Konvektory
- 211 Radiátory litinové

## J

### Systémy sálavé

- 214 Systémy podlahového vytápění
- 226 Prvky podlahového vytápění
- 229 Regulace
- 233 Stěnostropní vytápění a chlazení

## K

### Armatury

- 236 Kohouty a přípojovací armatury
- 243 Filtry
- 245 Ventily
- 255 Dopojení radiátorů
- 265 Hlavice
- 268 Čerpadlové skupiny

## L

### Rozvody vody a topení

- 272 Potrubí a tvarovky PP-R
- 281 Potrubí a tvarovky Cu
- 296 Potrubí a tvarovky uhlíková ocel
- 299 Potrubí vícevrstvé a tvarovky Press
- 308 Tvarovky mosaz
- 314 Potrubí PE a tvarovky
- 321 Potrubí a tvarovky černá ocel
- 326 Potrubí a tvarovky pozinkovaná ocel
- 333 Hadice dopojovací
- 336 Vlnovce nerezové

## M

### Izolace technické

- 340 Izolace pěnová
- 344 Izolace z minerálních vláken

## N

### Systémy odpadní

- 352 Kanalizace venkovní
- 355 Šachty kanalizační
- 363 Venkovní odvodnění
- 365 Odpady vnitřní
- 372 Hlavice ventilační a přívzdušňovací
- 373 Vpustě a vtoky

## O

### Hospodaření s vodou

- 376 Nádrže na dešťovou vodu
- 383 Zařízení pro čerpání dešťové vody
- 384 Drenáže
- 388 Galerie vsakovací
- 390 Šachty vodoměrné a ČOV
- 391 Závlahy

## P

### Kotvení a těsnění

- 398 Technika kotevních
- 406 Těsnění
- 409 Chemie a nářadí

## Q

### Sanita

- 412 Předstěnové moduly
- 426 Montážní rámy
- 428 Napouštěcí a vypouštěcí ventily
- 430 Automatické splachovače
- 431 Vany
- 434 Sprchy
- 445 Keramika sanitární
- 453 Baterie
- 469 Program sprchový
- 471 Baterie dřezové
- 476 Sifony
- 482 Nábytek
- 486 Sanita pro veřejné prostory

## R

### Obklady a dlažby

- 490 Série Balvano
- 492 Série Finestone
- 494 Série Habitat
- 496 Série Minerals
- 498 Série Utopia
- 500 Série Akropolis
- 502 Série Subway
- 504 Série Vertige
- 506 Série Quarzite
- 512 Série Dynamic
- 513 Série Convers



# Kotle a topidla

- 6 Kotle plynové atmosférické
- 9 Kotle plynové kondenzační
- 33 Příslušenství ke kotlům plynovým
- 38 Elektrokotle
- 45 Kotle na tuhá paliva
- 60 Topidla plynová
- 67 Topidla teplovodní

## Kotle plynové atmosférické

Kombinované



ARISTON

Typ	Ariston Clas X 24 CF EU	Ariston Clas X 28 CF EU
Rozměry (š×v×h)	400×745×319 mm	400×745×319 mm
Hmotnost	25 kg	25 kg
Výkon	11,0–25,8 kW	13,0–29,5 kW
Účinnost spalování	93,3 %	93,3 %
Napětí	230 V/50 Hz	230 V/50 Hz
Energetická třída (vytápění)	C	C
Energetická třída (ohřev vody)	B	B

Položka	59D96	38D54
PC bez DPH	24 047	25 547
Sleva	-35 %	-35 %
MJ	ks	ks
Cena bez DPH	15 651	16 626
Cena s DPH	18 938	20 117

### Kotel atmosférický kombinovaný Ariston Clas X CF EU

závěsný, s průtokovým ohřevem TV, funkce Auto, odtah spalin do komína, typ B1 dle ErP



Typ	Junkers ZWR 24-7 KE
Rozměry (š×v×h)	440×850×380 mm
Hmotnost	40 kg
Výkon	10,9–24,2 kW
Max. provozní tlak	3 bar
Energetická třída (ohřev vody)	B
Energetická třída (vytápění)	C

Položka	64R43
PC bez DPH	37 300
Sleva	-33 %
MJ	ks
Cena bez DPH	24 991
Cena s DPH	30 240

### Kotel atmosférický kombinovaný Junkers ZWR 24-7 KE

závěsný, kombinovaný s průtokovým ohřevem vody, odtah spalin do komína, v komfortním režimu vždy připravenou pohotovostní zásobu TV, ovládání přes LCD displej

## Kotle plynové atmosférické

Thermona



Typ	Thermona Therm 20 CXE.AA	Thermona Therm 28 CXE.AA
Rozměry (š×v×h)	430×725×300 mm	500×830×367 mm
Hmotnost	39 kg	40 kg
Výkon	8,0–20,0 kW	12,0–28,0 kW
Účinnost spalování	92,0 %	92,0 %
Objem expanzní nádoby	7 l	10 l
Energetická třída (ohřev vody)	A	B
Energetická třída (vytápění)	C	C

Položka	93D52	84D48
PC bez DPH	23 900	24 900
Sleva	-18 %	-18 %
MJ	ks	ks
Cena bez DPH	19 598	20 418
Cena s DPH	23 714	24 706

### Kotel atmosférický kombinovaný Thermona Therm CXE.AA

závěsný, s průtokovým ohřevem vody v deskovém výměníku, vodou chlazený hořák, možnost regulace podle prostorové nebo venkovní teploty

Pro topení

VIADRUS



Typ	Viadrus G42 ECO M 2 články	Viadrus G42 ECO M 3 články	Viadrus G42 ECO M 4 články	Viadrus G42 ECO M 5 článků
Rozměry (š×v×h)	335×957×586 mm	420×957×586 mm	505×957×586 mm	590×957×586 mm
Hmotnost	75 kg	100 kg	122 kg	146 kg
Výkon	8 kW	12–17 kW	18–26 kW	22–30 kW
Účinnost spalování	93 %	93 %	93 %	93 %
Max. provozní tlak	4 bar	4 bar	4 bar	4 bar
Max./min. teplota TV	85/45 °C	85/45 °C	85/45 °C	85/45 °C
Objem	7,0 l	9,2 l	11,4 l	13,6 l
Energetická třída (ohřev vody)	-	B	B	C
Energetická třída (vytápění)	C	C	C	C

Položka	423A3	58D33	32D89	33E25
PC bez DPH	27 552	30 860	34 167	37 475
Sleva	-18 %	-18 %	-18 %	-18 %
MJ	ks	ks	ks	ks
Cena bez DPH	22 593	25 306	28 017	30 730
Cena s DPH	27 338	30 620	33 901	37 183

### Kotel atmosférický topný Viadrus G42 ECO M

stacionární, nízkoemisní, pro topení a ohřev teplé vody v externím nepřímotopném ohřevu s přednostním ohřevem teplé vody, konstrukce tělesa omezuje vznik kondenzace při nízkoteplotním provozu

## Kotle plynové atmosférické

A

Kotle a topidla



Typ	Thermona Therm Pro 14 XZ.A
Rozměry (š×v×h)	430×800×275 mm
Hmotnost	30 kg
Výkon	5–14 kW
Účinnost spalování	92 %
Max. provozní tlak	3 bar
Max. teplota topné vody	80 °C
Objem expanzní nádoby	7 l
Krytí	IP 44
Energetická třída (ohřev vody)	B
Energetická třída (vytápění)	C

Položka	96E25
PC bez DPH	22900
Sleva	-18 %
MJ	ks
Cena bez DPH	18 778
Cena s DPH	22 722

**Kotel atmosférický topný Thermona Therm Pro 14 XZ.A** závěsný, s trojcestným ventilem pro střídavý nátop systému topení a ohřev teplé vody v externím zásobníku, vodou chlazený nízkomisi hořák, plynulá regulace výkonu kotle, standardně v bílém opláštění



Typ	Thermona Therm 20 LXZE.A	Thermona Therm 28 LXZE.A
Rozměry (š×v×h)	430×725×300 mm	500×830×367 mm
Hmotnost	37 kg	41 kg
Výkon	8–20 kW	12–28 kW
Účinnost spalování	92 %	92 %
Max. provozní tlak	3 bar	3 bar
Max. teplota topné vody	80 °C	80 °C
Objem expanzní nádoby	7 l	10 l
Energetická třída (ohřev vody)	A	A
Energetická třída (vytápění)	C	C

Položka	54E69	46E93
PC bez DPH	23 400	23 900
Sleva	-18 %	-18 %
MJ	ks	ks
Cena bez DPH	19 188	19 598
Cena s DPH	23 218	23 714

**Kotel atmosférický topný Thermona Therm LXZE.A** závěsný, s trojcestným ventilem pro střídavý nátop systému topení a ohřev teplé vody v externím zásobníku, vodou chlazený nízkomisi hořák, plynulá regulace výkonu kotle, standardně v bílém opláštění

## Kotle plynové kondenzační

A

Kotle a topidla



Kombinované



Typ	Enbra CD 24	Enbra CD 28	Enbra CD 34
Rozměry (š×v×h)	410×642×307 mm	410×642×307 mm	410×642×330 mm
Hmotnost	35 kg	37 kg	44 kg
Výkon	18,0 kW (lze až 23,5 kW)	25,0 kW	34,0 kW
Účinnost spalování	107,5 %	107,8 %	108,6 %
Deklarovaný zátěžový profil	XL	XL	XL
Max. provozní tlak	3 bar	3 bar	3 bar
Příkon	78 W	78 W	78 W
Sezónní energetická účinnost vytápění	91,25 %	91,83 %	92,75 %
Energetická třída (vytápění)	A	A	A

Položka	245B4	388N9	523S9
PC bez DPH	42 890	43 690	46 990
Sleva	-10 %	-10 %	-10 %
MJ	ks	ks	ks
Cena bez DPH	38 601	39 321	42 291
Cena s DPH	46 708	47 579	51 173

**Kotel kondenzační kombinovaný Enbra CD** závěsný, kombinovaný s průtokovým ohřevem TV, celonerezový výměník, trojcestný ventil pro přípravu TV v externím zásobníku, široký rozsah modulace 1 : 9, max. provozní tlak 3 bar, napětí 230 V/50 Hz, krytí IP X5D



Typ	Ariston Genus One 24	Ariston Genus One 30	Ariston Genus One 35
Rozměry (š×v×h)	400×745×315 mm	400×745×385 mm	400×745×385 mm
Hmotnost	29,7 kg	32,3 kg	34,6 kg
Výkon	2,6–23,6 kW	3,1–30,3 kW	3,6–33,5 kW
Účinnost spalování	107,4/96,7 %	108,3/97,5 %	108,0/97,2 %
Příkon	80 W	91 W	82 W
Max./min. teplota TV	60/36 °C	60/36 °C	60/36 °C
Teplota spalin	70 °C	66 °C	66 °C
Energetická třída (ohřev vody)	A	A	A
Energetická třída (vytápění)	A	A	A

Položka	253S9	534A4	338H4
PC bez DPH	44 547	48 047	52 047
Sleva	-42 %	-42 %	-42 %
MJ	ks	ks	ks
Cena bez DPH	25 862	27 892	30 212
Cena s DPH	31 293	33 749	36 556

**Kotel kondenzační kombinovaný Ariston Genus One** závěsný, s průtokovým ohřevem TV, výměník tepla XtraTech, modulační poměr 1 : 10, připraveno pro dálkové ovládání Ariston Net Funkce BusBridgeNet, max. provozní tlak 3 bar, napětí 230 V/50 Hz, krytí IP X5D

## Kotle plynové kondenzační

A

Kotle a topidla



### Kotel kondenzační kombinovaný Ariston Alteas One Net

závěsný, s průtokovým ohřevem, výměník tepla XtraTech, termoregulační zařízení je součástí balení, modulační poměr 1:10, max. provozní tlak 3 bar, napětí 230V/50Hz, krytí IP X5D

Typ	Ariston Alteas One Net 24	Ariston Alteas One Net 30	Ariston Alteas One Net 35
Rozměry (š×v×h)	400×745×315 mm	400×745×385 mm	400×745×385 mm
Hmotnost	32,7 kg	35,3 kg	37,6 kg
Výkon	2,6–23,6 kW	3,1–30,3 kW	3,6–33,5 kW
Účinnost spalování	107,4/96,7%	108,3/97,5%	108,0/97,2%
Příkon	80 W	91 W	82 W
Max./min. teplota TV	60/36°C	60/36°C	60/36°C
Teplota spalin	70°C	66°C	66°C
Přetlak vzduchu	100 Pa	100 Pa	100 Pa
Energetická třída (ohřev vody)	A	A	A
Energetická třída (vytápění)	A*	A*	A*

Položka	435H2	295P8	462P8
PC bez DPH	53 047	56 547	60 847
Sleva	-42%	-42%	-42%
MJ	ks	ks	ks
Cena bez DPH	30 792	32 822	35 316
Cena s DPH	37 258	39 714	42 732

MORA

## Kotle plynové kondenzační

A

Kotle a topidla



### Kotel kondenzační kombinovaný Ariston Cares Premium

závěsný, k vytápění a ohřevu teplé vody, pro vytápění větších prostor, sekundární výměník zajišťuje okamžitou dostupnost teplé vody, LED displej, max. tlak primárního okruhu 3 bar, napětí 230V/50Hz, krytí IP X5D

Typ	Ariston Cares Premium 24	Ariston Cares Premium 30
Rozměry (š×v×h)	400×745×319 mm	400×745×319 mm
Hmotnost	32 kg	32 kg
Výkon	5,9–24,4 kW	6,5–30,6 kW
Účinnost spalování	103,9/93,5%	108,0/97,3%
Příkon	102 W	115 W
Max./min. teplota TV	60/36°C	60/36°C
Teplota spalin	65°C	65°C
Energetická třída (ohřev vody)	A	A
Energetická třída (vytápění)	A	A

Položka	255H4	346V3
PC bez DPH	34 847	37 547
Sleva	-42%	-42%
MJ	ks	ks
Cena bez DPH	20 236	21 802
Cena s DPH	24 485	26 380

ARISTON

ARISTON



### Kotel kondenzační kombinovaný Ariston Clas One

závěsný, s průtokovým ohřevem, modulační poměr 1:7, max. provozní tlak 3 bar, napětí 230V/50Hz, krytí IP X5D

Typ	Ariston Clas One 24
Rozměry (š×v×h)	400×745×315 mm
Hmotnost	29,7 kg
Výkon	3,9–23,6 kW
Účinnost spalování	107,3/96,7%
Příkon	104 W
Max./min. teplota TV	60/36°C
Teplota spalin	61°C
Energetická třída (ohřev vody)	A
Energetická třída (vytápění)	A

Položka	494N8
PC bez DPH	40 047
Sleva	-42%
MJ	ks
Cena bez DPH	23 252
Cena s DPH	28 134

WOLF



### Kotel kondenzační kombinovaný Wolf FGB-K

závěsný, s průtokovým ohřevem TV, zabudovaný ovládací modul s grafickým displejem, kompatibilní s regulací Wolf (WRS), možnost ovládání přes chytrý telefon (s příslušenstvím ISM7e)

Typ	Wolf FGB-K 24	Wolf FGB-K 28	Wolf FGB-K 35
Rozměry (š×v×h)	408×720×310 mm	408×720×310 mm	408×720×310 mm
Hmotnost	27 kg	30 kg	35 kg
Výkon	20,7 kW	27,3 kW	34,9 kW
Modulační rozsah	1:6	1:6	1:6
Průměr odkouření	DN 60/100	DN 60/100	DN 60/100
Průtok teplé vody (při dT=30K)	14,4 l/min	14,4 l/min	14,4 l/min
Energetická třída (ohřev vody)	A	A	A
Energetická třída (vytápění)	A	A	A

Položka	83F95	89E89	45E87
PC bez DPH	39 700	41 700	44 170
Sleva	-15%	-15%	-15%
MJ	ks	sada	sada
Cena bez DPH	33 745	35 445	37 545
Cena s DPH	40 832	42 889	45 429

## Kotle plynové kondenzační

A

Kotle a topidla



WOLF

Typ	Wolf CGB-2K-20	Wolf CGB-2K-24
Rozměry (š×v×h)	440×790×378 mm	440×790×378 mm
Hmotnost	35 kg	35 kg
Výkon	19 kW	24 kW
Průměr odkouření	DN 60/100	DN 60/100
Průtok teplé vody (při dT=30K)	10,3 l/min	13 l/min
Energetická třída (vytápění)	A	A
Energetická třída (ohřev vody)	A	A

**Kotel kondenzační kombinovaný Wolf CGB-2K**  
závěsný, s průtokovým ohřevem TV, zobrazovací modul AM k zabudování do kotle, plynule modulovaný výkon od 1,8 kW

Položka	33E27	68E86
PC bez DPH	56 900	59 200
Sleva	-15%	-15%
MJ	sada	sada
Cena bez DPH	<b>48 365</b>	<b>50 320</b>
Cena s DPH	<b>58 522</b>	<b>60 888</b>

## Kotle plynové kondenzační

A

Kotle a topidla



Typ	Junkers ZWB 24-1 DE Cerapur Compact
Rozměry (š×v×h)	400×815×300 mm
Hmotnost	36 kg
Výkon	3,3–25,2 kW
Účinnost spalování	109,0%
Objem expanzní nádoby	6 l
Napětí	230 V/50 Hz
Energetická třída (ohřev vody)	A
Energetická třída (vytápění)	A

**Kotel kondenzační kombinovaný Junkers ZWB 24-1 DE Cerapur Compact**  
závěsný kondenzační kotel s průtokovým ohřevem vody 24,7 kW, expanzní nádoba 6 l, oběhové čerpadlo

Položka	255A2
PC bez DPH	39 300
Sleva	-33%
MJ	ks
Cena bez DPH	<b>26 331</b>
Cena s DPH	<b>31 861</b>



protherm

Typ	Junkers ZWRB 30-3 E Cerapur Compact
Rozměry (š×v×h)	440×850×350 mm
Hmotnost	54 kg
Výkon	29 kW
Objem expanzní nádoby	12 l
Energetická třída (ohřev vody)	A
Energetická třída (vytápění)	A

**Kotel kondenzační kombinovaný Junkers ZWRB 30-3 E Cerapur Compact**  
závěsný kondenzační kotel s průtokovým ohřevem vody 30 kW, expanzní nádoba 12 l, oběhové čerpadlo

Položka	425K8
PC bez DPH	55 800
Sleva	-33%
MJ	ks
Cena bez DPH	<b>37 386</b>
Cena s DPH	<b>45 238</b>



Typ	Protherm Panther 24/25 KKV-A
Rozměry (š×v×h)	418×740×344 mm
Hmotnost	37,1 kg
Výkon	5,4–26,1 kW
Účinnost spalování	109,5%
Max. provozní tlak	3 bar
Krytí	IP X4D
Energetická třída (ohřev vody)	A
Energetická třída (vytápění)	A

**Kotel kondenzační kombinovaný Protherm Panther 24/25 KKV-A**  
závěsný, s průtokovým ohřevem TV, komunikační rozhraní eBus, s možností provozu na propan, kontakt pro bezpečnostní termostát podlahového topení

Položka	33E10
PC bez DPH	41 200
Sleva	-30%
MJ	ks
Cena bez DPH	<b>28 840</b>
Cena s DPH	<b>34 897</b>



## Kotle plynové kondenzační

A

Kotle a topidla



protherm

Typ	<b>Protherm Gepard Condens 18/25 MKV-A</b>
Rozměry (š×v×h)	418×740×300mm
Hmotnost	31,6kg
Výkon	6,3–26,5kW
Účinnost spalování	108,5%
Objem expanzní nádoby	8l
Max. provozní tlak	3 bar
Energetická třída (ohřev vody)	A
Energetická třída (vytápění)	A

**Kotel kondenzační kombinovaný Protherm Gepard Condens 18/25 MKV-A**  
závěsný, pro vytápění s možností přípravy TV v externím zásobníku nebo průtokovým ohřevem, ekvitermní řízení kotle, eBus regulátory, max. provozní tlak 3 bar, napětí 230V/50Hz, krytí IP X4D

Položka	<b>224A4</b>
PC bez DPH	34 750
Sleva	<b>-35 %</b>
MJ	ks
Cena bez DPH	<b>22 588</b>
Cena s DPH	<b>27 331</b>

## Kotle plynové kondenzační

A

Kotle a topidla



Thermona

Typ	<b>Thermona Therm 25 KDC</b>
Rozměry (š×v×h)	430×725×285 mm
Hmotnost	29 kg
Výkon	2,5–24,9 kW
Účinnost spalování	108,0/96,0 %
Krytí	IP 41
Max. teplota topné vody	80 °C
Průměr odkouření	DN 60/100, DN 80/125, 2× DN 80
Energetická třída (ohřev vody)	A
Energetická třída (vytápění)	A

**Kotel kondenzační kombinovaný Thermona Therm 25 KDC**  
závěsný, ohřev vody průtokovým způsobem, rozsah modulace 2,5–24,9 kW, řídicí jednotka s autodiagnostikou, třída NO<sub>x</sub> 6

Položka	<b>52E50</b>
PC bez DPH	33 900
Sleva	<b>-18 %</b>
MJ	ks
Cena bez DPH	<b>27 798</b>
Cena s DPH	<b>33 636</b>

Thermona



Typ	<b>Thermona Therm 24 KDCN</b>
Rozměry (š×v×h)	430×725×285 mm
Hmotnost	34 kg
Výkon	4,9–20,7 kW
Účinnost spalování	107,0/99,0 %
Krytí	IP 41
Max. teplota topné vody	80 °C
Průměr odkouření	DN 60/100, DN 80/125, 2× DN 80
Energetická třída (ohřev vody)	A
Energetická třída (vytápění)	A

**Kotel kondenzační kombinovaný Thermona Therm 24 KDCN**  
závěsný, ohřev vody průtokovým způsobem v deskovém výměníku, rozsah modulace 4,9–20,7 kW, řídicí jednotka s autodiagnostikou, třída NO<sub>x</sub> 6

Položka	<b>48E95</b>
PC bez DPH	31 900
Sleva	<b>-18 %</b>
MJ	ks
Cena bez DPH	<b>26 158</b>
Cena s DPH	<b>31 652</b>

### S integrovaným zásobníkem



ARISTON

Typ	<b>Ariston Clas B One 24</b>	<b>Ariston Clas B One 35</b>
Rozměry (š×v×h)	600×900×474 mm	600×900×474 mm
Hmotnost	57 kg	60 kg
Výkon	3,7–26,0 kW	5,0–34,5 kW
Účinnost spalování	109,8%	109,3%
Objem zásobníku	2×20l	2×20l
Krytí	IP X5D	IP X5D
Energetická třída (ohřev vody)	A	A
Energetická třída (vytápění)	A	A

**Kotel kondenzační se zásobníkem Ariston Clas B One**  
závěsný, pro vytápění, nerezový zásobník TV o objemu 40l, modulační čerpadlo, ochrana proti zamrznutí a tvorbě vodního kamene, funkce Komfort (okamžitá dodávka teplé vody), výměník Xtratech

Položka	<b>49E29</b>	<b>94E54</b>
PC bez DPH	58 547	65 790
Sleva	<b>-42 %</b>	<b>-42 %</b>
MJ	ks	ks
Cena bez DPH	<b>33 982</b>	<b>38 159</b>
Cena s DPH	<b>41 118</b>	<b>46 172</b>

## Kotle plynové kondenzační

A

Kotle a topidla

NEJPRO-  
DÁVÁME JÍ!



ENBRA

Typ	Enbra CD 24/Z8
Rozměry (š×v×h)	450×785×350 mm
Hmotnost	46 kg
Výkon	19,3 kW
Účinnost spalování	105,5 %
Energetická třída (vytápění)	A

**Kotel kondenzační se zásobníkem Enbra CD 24/Z8**  
závěsný, kombinovaný s ohřevem TV v integrovaném nerezovém zásobníku, objem 8 l, příprava TV kombinací biternického výměníku a nepřímoohřevného zásobníku, max. provozní tlak 3 bar, napětí 230 V/50 Hz, krytí IP X5D

Položka	92E63
PC bez DPH	52 390
Sleva	-10 %
MJ	ks
Cena bez DPH	47 151
Cena s DPH	57 053

## Kotle plynové kondenzační

A

Kotle a topidla

WOLF



Typ	Wolf CGW-2 14/100L	Wolf CGW-2 20/120L	Wolf CGW-2 24/140L
Rozměry (š×v×h)	800×790×378 mm	800×790×378 mm	800×790×378 mm
Hmotnost	54 kg	54 kg	54 kg
Výkon	15,2 kW	20,4 kW	25,8 kW
Objem zásobníku	44 l	44 l	44 l
Průměr odkouření	DN 60/100	DN 60/100	DN 60/100
Energetická třída (vytápění)	A	A	A
Energetická třída (ohřev vody)	A	A	A

**Kotel kondenzační se zásobníkem Wolf CGW-2**  
závěsný kondenzační kotel v modulární sestavě s vrstveným zásobníkem vody z ušlechtilé oceli, součástí kotle regulace – zobrazovací modul AM, v provedení s vnějším snímačem také jako ekvitermní regulace s pevně definovanou vytápěcí křivkou

Položka	62E65	33E35	53E43
PC bez DPH	67 290	68 320	70 280
Sleva	-15 %	-15 %	-15 %
MJ	sada	sada	sada
Cena bez DPH	57 197	58 072	59 738
Cena s DPH	69 208	70 268	72 283

ENBRA



Typ	Enbra CD 24/Z20	Enbra CD 28/Z20	Enbra CD 34/Z20
Rozměry (š×v×h)	490×900×480 mm	490×900×480 mm	490×900×480 mm
Hmotnost	64 kg	65 kg	67 kg
Výkon	19,0 kW (lze až 24 kW)	26,7 kW	36,2 kW
Účinnost spalování	107,5 %	107,8 %	108,6 %
Sezónní energetická účinnost vytápění	91,25 %	-	92,75 %
Deklarovaný zátěžový profil	XL	XL	XL
Energetická třída (vytápění)	A	A	A

**Kotel kondenzační kompaktní Enbra CD/Z20**  
závěsný, kombinovaný s ohřevem TV v integrovaném nerezovém zásobníku, objem 20 l, příprava TV kombinací biternického výměníku a nepřímoohřevného zásobníku, max. provozní tlak 3 bar, napětí 230 V/50 Hz, krytí IP X5D

Položka	539P3	298V2	284P8
PC bez DPH	57 390	59 490	61 590
Sleva	-10 %	-10 %	-10 %
MJ	ks	ks	ks
Cena bez DPH	51 651	53 541	55 431
Cena s DPH	62 498	64 785	67 072

protherm



Typ	Protherm Tiger 18/25 KKZ 21-A	Protherm Tiger 18/25 KKZ 42-A
Rozměry (š×v×h)	470×892×502 mm	470×892×502 mm
Hmotnost	56,7 kg	63 kg
Výkon	4,9–19,6 kW	4,9–19,6 kW
Účinnost spalování	108,4 %	108,4 %
Max./min. teplota TV	60/45 °C	60/45 °C
Max. provozní teplota	80 °C	80 °C
Objem zásobníku	21 l	42 l
Objem expanzní nádoby	12 l	12 l
Energetická třída (ohřev vody)	A	A
Energetická třída (vytápění)	A	A

**Kotel kondenzační kompaktní Protherm Tiger KKZ**  
vestavěný zásobník 21/42 l, plynulá modulace výkonu, autodiagnostika, možnost ekvitermní eBus regulace řady set ThermoLink, MiPro a MiGo, čerpadlo OV (ErP ready), max. provozní tlak 3 bar, napětí 230 V/50 Hz, krytí IP X4D

Položka	369R2	352P8
PC bez DPH	55 550	60 350
Sleva	-30 %	-30 %
MJ	ks	ks
Cena bez DPH	38 885	42 245
Cena s DPH	47 051	51 117

## Kotle plynové kondenzační

A

Kotle a topidla



Typ	Junkers ZWSB 22/28-3 E CerapurAcu
Rozměry (š×v×h)	300×890×482 mm
Hmotnost	65,9 kg
Výkon	21 kW
Objem zásobníku	42 l
Typ zásobníku	nerozovný
Max. pracovní tlak	3 bar
Energetická třída (ohřev vody)	B
Energetická třída (vytápění)	A

**Kotel kondenzační se zásobníkem Junkers ZWSB 22/28-3 E CerapurAcu** závěsný, s integrovaným zásobníkem s vrstveným ohřevem, v případě studené vody v zásobníku kotel přepne na průtokový ohřev

Položka	33E34
PC bez DPH	66 300
Sleva	-33 %
MJ	ks
Cena bez DPH	44 421
Cena s DPH	53 750

## Kotle plynové kondenzační

A

Kotle a topidla

Thermona



Typ	Thermona Therm 18 KDZ 5	Thermona Therm 25 KDZ 5
Rozměry (š×v×h)	800×725×385 mm	800×725×385 mm
Hmotnost	54 kg	54 kg
Výkon	1,8–19,0 kW	2,5–24,9 kW
Účinnost spalování	106/99 %	106/99 %
Objem expanzní nádoby	7 l	7 l
Objem zásobníku TV	55 l	55 l
Napětí	230 V/50 Hz	230 V/50 Hz
Energetická třída (ohřev vody)	A	A
Energetická třída (vytápění)	A	A

**Kotel kondenzační se zásobníkem Thermona Therm KDZ 5** závěsný, nerezový výměník s dochlazovanou čelní hořákovou stěnou, integrovaný nerezový zásobník o objemu 55 l

Položka	99E27	35E56
PC bez DPH	48 900	49 900
Sleva	-18 %	-18 %
MJ	ks	ks
Cena bez DPH	40 098	40 918
Cena s DPH	48 519	49 511



Typ	Junkers ZWSB 30-4 CerapurAcu-Smart
Rozměry (š×v×h)	300×890×482 mm
Hmotnost	78,0 kg
Výkon	23 kW
Objem zásobníku	48 l
Typ zásobníku	smaltovaný
Max. pracovní tlak	3 bar
Energetická třída (ohřev vody)	B
Energetická třída (vytápění)	A

**Kotel kondenzační se zásobníkem Junkers ZWSB 30-4 CerapurAcu-Smart** závěsný, s integrovaným zásobníkem s vrstveným ohřevem, v případě studené vody v zásobníku kotel přepne na průtokový ohřev

Položka	85E83
PC bez DPH	58 900
Sleva	-33 %
MJ	ks
Cena bez DPH	39 463
Cena s DPH	47 751

ENBRA



Typ	Enbra CD 24/Z40S	Enbra CD 28/Z40S	Enbra CD 34/Z40S
Rozměry (š×v×h)	600×845×655 mm	600×845×655 mm	600×845×655 mm
Hmotnost	88 kg	90 kg	94 kg
Výkon	19,0 kW	26,5 kW	36,2 kW
Účinnost spalování	107,5 %	107,8 %	108,6 %
Sezónní energetická účinnost vytápění	91,3 %	91,8 %	92,8 %
Objem zásobníku	40 l	40 l	40 l
Max. provozní tlak	3 bar	3 bar	3 bar
Energetická třída (vytápění)	A	A	A

**Kotel kondenzační stacionární Enbra CD Z40S** stacionární, kombinovaný s ohřevem TV v integrovaném nerezovém zásobníku, objem 40 l, modulační čerpadlo, technologie Duopass pro max. využití kondenzačního režimu, max. provozní tlak 3 bar, napětí 230 V/50 Hz, krytí IP X4D

Položka	224K3	269S9	488P3
PC bez DPH	57 990	61 890	65 890
Sleva	-10 %	-10 %	-10 %
MJ	ks	ks	ks
Cena bez DPH	52 191	55 701	59 301
Cena s DPH	63 152	67 399	71 755

## Kotle plynové kondenzační

A

Kotle a topidla



protherm

Typ	Protherm Lev 30 KKZ
Rozměry (š×v×h)	599×1 627×693 mm
Hmotnost	138 kg
Výkon	6,6–32,5 kW
Účinnost spalování	108,0%
Max./min. teplota TV	65/38 °C
Max. provozní teplota	80 °C
Objem expanzní nádoby	14 l
Energetická třída (ohřev vody)	A
Energetická třída (vytápění)	A

### Kotel kondenzační stacionární Protherm Lev KKZ

se zásobníkem TV 15 l, plynulá modulace výkonu, autodiagnostika, možnost ekvitermní eBus regulace řady set Thermolink, MiPro a MiGo, čerpadlo OV (ErP ready), ochrana proti zamrznutí, max. provozní tlak 3 bar, napětí 230 V/50 Hz, krytí IP X4D

Položka	264N9
PC bez DPH	72 150
Sleva	-35%
MJ	ks
Cena bez DPH	46 898
Cena s DPH	56 746

## Kotle plynové kondenzační

A

Kotle a topidla

WOLF



Typ	Wolf CGS-2 14/120L	Wolf CGS-2 20/160L	Wolf CGS-2 24/200L
Rozměry (š×v×h)	600×1 462×635 mm	600×1 462×635 mm	600×1 462×635 mm
Hmotnost	84 kg	84 kg	84 kg
Výkon	15,2 kW	20,4 kW	25,8 kW
Objem zásobníku	120 l	160 l	200 l
Energetická třída (ohřev vody)	A	A	A
Energetická třída (vytápění)	A	A	A

**Kotel kondenzační se zásobníkem Wolf CGS-2** stacionární, v modulární sestavě s vrstveným zásobníkem vody z ušlechtilé oceli, součástí kotle je regulace – zobrazovací modul AM, v provedení s vnějším snímačem také jako ekvitermní regulace s pevně definovanou vytápěcí křivkou

Položka	98E67	82E40	64E57
PC bez DPH	81 400	83 700	86 200
Sleva	-15%	-15%	-15%
MJ	sada	sada	sada
Cena bez DPH	69 190	71 145	73 270
Cena s DPH	83 720	86 086	88 657



**Kotel kondenzační se zásobníkem Junkers ZBS SE-3 MA Cerapur** stacionární, se zásobníkem s vrstveným ohřevem vody, s vestavěným nízkoeenergetickým čerpadlem

Typ	Junkers ZBS 14/100SE-3 MA Cerapur	Junkers ZBS 22/100SE-3 MA Cerapur	Junkers ZBS 30/150SE-3 MA Cerapur
Rozměry (š×v×h)	600×1 515×600 mm	600×1 515×600 mm	600×1 770×600 mm
Hmotnost	108 kg	108 kg	128 kg
Výkon	3,3–14,2 kW	7,3–21,6 kW	7,1–30,6 kW
Objem zásobníku	101 l	101 l	148 l
Max. provozní tlak	3 bar	3 bar	3 bar
Objem expanzní nádoby	12 l	12 l	12 l
Energetická třída (ohřev vody)	A	A	A
Energetická třída (vytápění)	A	A	A

Položka	26E37	33E36	25E70
PC bez DPH	78 600	80 700	84 100
Sleva	-33%	-33%	-33%
MJ	ks	ks	ks
Cena bez DPH	52 662	54 069	56 347
Cena s DPH	63 722	65 424	68 180

### Pro topení



ENBRA

Typ	Enbra CD 24H	Enbra CD 28H	Enbra CD 34H
Rozměry (š×v×h)	410×642×307 mm	410×642×307 mm	410×642×330 mm
Hmotnost	33 kg	35 kg	42 kg
Výkon	18,99 kW (Ize až 24 kW)	26,45 kW	36,19 kW
Účinnost spalování	107,5%	107,8%	108,6%
Sezónní energetická účinnost vytápění	91,3%	91,8%	92,8%
Max. provozní tlak	3 bar	3 bar	3 bar
Příkon	78 W	78 W	78 W
Energetická třída (vytápění)	A	A	A

**Kotel kondenzační topný Enbra CD** závěsný, pro vytápění s možností ohřevu TV v externím zásobníku, třicetistý ventil s pohonem je integrován v kotli, nerezový hořák, trubkový nerezový výměník, modulace čerpadla, bypass, expanzomat, autodiagnostika, ekvitermní regulace, LCD displej, max. provozní tlak 3 bar, napětí 230 V/50 Hz, krytí IP X5D

Položka	239N9	226S8	253S8
PC bez DPH	40 990	41 990	45 190
Sleva	-10%	-10%	-10%
MJ	ks	ks	ks
Cena bez DPH	36 891	37 791	40 671
Cena s DPH	44 639	45 728	49 212

## Kotle plynové kondenzační

A

Kotle a topidla



ARISTON

Typ	Ariston Genus One System 12	Ariston Genus One System 18	Ariston Genus One System 24	Ariston Genus One System 30	Ariston Genus One System 35
Rozměry (š×v×h)	400×700×315 mm	400×700×315 mm	400×700×315 mm	400×700×315 mm	400×700×315 mm
Hmotnost	29,7 kg	29,7 kg	29,7 kg	29,7 kg	29,7 kg
Výkon	2,6–13,0 kW	2,6–19,5 kW	2,6–23,6 kW	3,1–30,3 kW	3,6–33,5 kW
Účinnost spalování	108,4 %	108,1 %	107,4 %	108,3 %	108,0 %
Příkon	67 W	61 W	80 W	91 W	82 W
Max./min. teplota TV	60/40 °C	60/40 °C	60/40 °C	60/40 °C	60/40 °C
Energetická třída (ohřev vody)	A	A	A	A	A
Energetická třída (vytápění)	A	A	A	A	A

**Kotel kondenzační topný Ariston Genus One System** závěsný, pro vytápění s možností ohřevu TV v externím zásobníku (dodává se samostatně), modulační čerpadlo splňující normu ErP Ready, primární výměník typu XtraTech, trojcestný ventil, termostat Sensys a venkovní ekvitermní čidlo, max. provozní tlak 3 bar, napětí 230V/50Hz, krytí IP X5D

Položka	362H3	296V2	393S3	252B4	269N3
PC bez DPH	39 567	42 047	43 047	46 547	49 547
Sleva	-42 %	-42 %	-42 %	-42 %	-42 %
MJ	ks	ks	ks	ks	ks
Cena bez DPH	<b>22 973</b>	<b>24 412</b>	<b>24 992</b>	<b>27 022</b>	<b>28 762</b>
Cena s DPH	<b>27 798</b>	<b>29 538</b>	<b>30 240</b>	<b>32 696</b>	<b>34 802</b>

## Kotle plynové kondenzační

A

Kotle a topidla



ARISTON

Typ	Ariston Cares Premium System 24
Rozměry (š×v×h)	400×745×319 mm
Hmotnost	24 kg
Výkon	5,9–24,4 kW
Účinnost spalování	108,3 %
Napětí	230 V/50 Hz
Krytí	IP X5D
Energetická třída (vytápění)	A

**Kotel kondenzační topný Ariston Cares Premium System 24** závěsný, pro vytápění s možností ohřevu TV v externím zásobníku, LCD displej, modulační rozsah 1:4, výměník Xtratech

Položka	95E66
PC bez DPH	34 047
Sleva	-42 %
MJ	ks
Cena bez DPH	<b>19 772</b>
Cena s DPH	<b>23 924</b>

ARISTON



**Kotel kondenzační kombinovaný Ariston Clas One System** závěsný, s možností ohřevu TV v externím zásobníku, modulační čerpadlo, splňující normu ErP Ready, primární výměník typu XtraTech, trojcestný ventil, max. provozní tlak 3 bar, napětí 230V/50Hz, krytí IP X5D

Typ	Ariston Clas One System 24
Rozměry (š×v×h)	400×745×315 mm
Hmotnost	29,7 kg
Výkon	3,9–23,6 kW
Příkon	77 W
Energetická třída (vytápění)	A

Položka	339K4
PC bez DPH	38 047
Sleva	-42 %
MJ	ks
Cena bez DPH	<b>22 092</b>
Cena s DPH	<b>26 731</b>

WOLF



**Kotel kondenzační topný Wolf FGB** závěsný, zabudovaný ovládací modul s grafickým displejem, kompatibilní s regulací Wolf (WRS), možnost ovládání přes chytrý telefon (s příslušenstvím ISM7e)

Typ	Wolf FGB-24	Wolf FGB-28	Wolf FGB-35
Rozměry (š×v×h)	408×720×310 mm	408×650×310 mm	408×650×310 mm
Hmotnost	27 kg	30 kg	35 kg
Výkon	23,3 kW	27,0 kW	34,7 kW
Účinnost spalování	1,08	108 %	108 %
Modulační rozsah	1:6	1:6	1:6
Průměr odkouření	DN 60/100	DN 60/100	DN 60/100
Energetická třída (vytápění)	A	A	A

Položka	38F35	22E94	69E85
PC bez DPH	37 600	39 700	42 100
Sleva	-15 %	-15 %	-15 %
MJ	ks	sada	sada
Cena bez DPH	<b>31 960</b>	<b>33 745</b>	<b>35 785</b>
Cena s DPH	<b>38 672</b>	<b>40 832</b>	<b>43 300</b>

## Kotle plynové kondenzační

A

Kotle a topidla



**Kotel kondenzační topný Wolf CGB-2**  
závěsný, zobrazovací modul AM k zabudování do kotle, plynule modulovaný výkon od 1,8kW

WOLF

Typ	Wolf CGB-2 14	Wolf CGB-2 20	Wolf CGB-2 24
Rozměry (š×v×h)	440×790×378mm	440×790×378mm	440×790×378mm
Hmotnost	33kg	33kg	33kg
Výkon	15,2kW	20,4kW	25,8kW
Účinnost spalování	108,0%	108,0%	108,0%
Průměr odkouření	DN 60/100	DN 60/100	DN 60/100
Max./min. teplota TV	60/40°C	60/40°C	60/40°C
Energetická třída (ohřev vody)	A	A	A
Energetická třída (vytápění)	A	A	A

Položka	66E59	39E33	56E84
PC bez DPH	49 600	51 500	53 700
Sleva	-15%	-15%	-15%
MJ	sada	sada	sada
Cena bez DPH	42 160	43 775	45 645
Cena s DPH	51 014	52 968	55 231

## Kotle plynové kondenzační

A

Kotle a topidla



**Kotel kondenzační topný Protherm Panther Condens KKO-A**  
závěsný, s možností ohřevu TV v externím zásobníku, vestavěný trojcestný ventil, plynulá modulace výkonu, autodiagnostika, možnost ekvitermní eBus regulace řady set Thermolink, MiPro a MiGo, čerpadlo (ErP ready), max. provozní tlak 3 bar, napětí 230V/50Hz, krytí IP X4D

protherm

Typ	Protherm Panther Condens 12 KKO-A	Protherm Panther Condens 25 KKO-A	Protherm Panther Condens 30 KKO-A	Protherm Panther Condens 45 KKO-A
Rozměry (š×v×h)	418×740×344mm	418×740×344mm	418×740×344mm	480×800×450mm
Hmotnost	37,1kg	37,7kg	38,3kg	46kg
Výkon	3,9–12,0kW	5,9–24,5kW	8,5–30,0kW	12,3–44,1kW
Účinnost spalování	až 109,5%	až 109,5%	až 109,5%	až 107,0%
Max. provozní teplota	80°C	80°C	80°C	85°C
Objem expanzní nádoby	8l	8l	8l	-
Energetická třída (vytápění)	A	A	A	A

Položka	246K4	246S3	383A9	225P3
PC bez DPH	37 950	39 500	42 750	72 350
Sleva	-30%	-30%	-30%	-30%
MJ	ks	ks	ks	ks
Cena bez DPH	26 565	27 650	29 925	50 645
Cena s DPH	32 144	33 457	36 210	61 281

Thermona



**Kotel kondenzační topný Thermona Therm KD**  
závěsný, s nerezovým výměníkem, modulační rozsah 1 : 10, možnost ohřevu TV po instalaci trojcestného ventilu a externího zásobníku

Typ	Thermona Therm 18 KD	Thermona Therm 25 KD
Rozměry (š×v×h)	430×725×280mm	430×725×280mm
Hmotnost	28kg	28kg
Výkon	1,8–19,0kW	2,5–24,9kW
Účinnost spalování	106/98%	106/98%
Krytí	IP 41	IP 41
Objem expanzní nádoby	7l	7l
Napětí	230V/50Hz	230V/50Hz
Energetická třída (vytápění)	A	A

Položka	44E30	42E60
PC bez DPH	32 900	33 900
Sleva	-18%	-18%
MJ	ks	ks
Cena bez DPH	26 978	27 798
Cena s DPH	32 644	33 636



**Kotel kondenzační topný Protherm Gepard Condens MKO-A**  
závěsný, pro vytápění s možností přípravy teplé vody v externím zásobníku nebo průtokovým ohřevem, ekvitermní řízení kotle, eBus regulátory řady Thermolink nebo Examaster, max. provozní tlak 3 bar, napětí 230V/50Hz, krytí IP X4D

protherm

Typ	Protherm Gepard Condens 12 MKO-A	Protherm Gepard Condens 25 MKO-A
Rozměry (š×v×h)	418×740×300mm	418×740×300mm
Hmotnost	31kg	31,6kg
Výkon	4,3–12,7kW	6,3–26,5kW
Účinnost spalování	až 108,5%	až 108,5%
Max. provozní teplota	80°C	80°C
Objem expanzní nádoby	8l	8l
Energetická třída (vytápění)	A	A

Položka	228A8	649P8
PC bez DPH	33 300	34 350
Sleva	-35%	-35%
MJ	ks	ks
Cena bez DPH	21 645	22 328
Cena s DPH	26 191	27 017

## Kotle plynové kondenzační

A

Kotle a topidla



Typ	Junkers ZSB 14-1 DE Cerapur Compact	Junkers ZSB 24-1 DE Cerapur Compact
Rozměry (š×v×h)	400×815×300 mm	400×815×300 mm
Hmotnost	36 kg	36 kg
Výkon	2,3–15,2 kW	3,3–25,2 kW
Objem expanzní nádoby	6 l	6 l
Krytí	IP X4D	IP X4D
Napětí	230 V/50 Hz	230 V/50 Hz
Energetická třída (vytápění)	A	A

Položka	268P2	483H3
PC bez DPH	37 900	38 900
Sleva	-33%	-33%
MJ	ks	ks
Cena bez DPH	25 393	26 063
Cena s DPH	30 726	31 537

**Kotel kondenzační topný Junkers Cerapur Compact** závěsný kotel s možností připojení nepřímo ohřívacích zásobníků TV, expanzní nádoba 6 l, oběhové čerpadlo

**ENBRA**



Typ	Enbra CD 50H	Enbra CD 75H	Enbra CD 100H
Rozměry (š×v×h)	410×640×485 mm	670×640×485 mm	670×640×485 mm
Hmotnost	56 kg	85 kg	98 kg
Výkon	50,0 kW	79,4 kW	100,0 kW
Účinnost spalování	107,9%	107,5%	108,8%
Sezónní energetická účinnost vytápění	92,75%	-	-
Max. provozní tlak	5 bar	5 bar	5 bar
Příkon	138 W	186 W	216 W
Energetická třída (vytápění)	A	A	A

Položka	384S4	523B3	393A3
PC bez DPH	64 090	94 490	115 490
Sleva	-10%	-10%	-10%
MJ	ks	ks	ks
Cena bez DPH	57 681	85 041	103 941
Cena s DPH	69 795	102 900	125 769

**Kotel kondenzační topný Enbra CD H** závěsný, pro kotelny s možností přípravy TV v externím zásobníku pomocí třicestního ventilu, možnost ovládání signálem 0–10V, modulační čerpadlo, max. provozní tlak 3 bar, napětí 230V/50Hz, krytí IP X5D

## Kotle plynové kondenzační

A

Kotle a topidla



Typ	Ariston Genus Premium Evo HP 45	Ariston Genus Premium Evo HP 65	Ariston Genus Premium Evo HP 85
Rozměry (š×v×h)	440×745×510 mm	440×745×510 mm	465×888×585 mm
Hmotnost	45 kg	50 kg	80 kg
Výkon	13,1–43,6 kW	19,1–62,3 kW	21,6–84,5 kW
Účinnost spalování	106,4/107,5%	107,4/109,5%	105,6/108,1%
Příkon	148 W	198 W	101 W
Max./min. teplota TV	60/40°C	60/40°C	60/40°C
Přetlak vzduchu	130 Pa	150 Pa	140 Pa
Max. provozní tlak	4 bar	4 bar	6 bar
Teplota spalin	67°C	68°C	63°C
Energetická třída (vytápění)	A	A	A

Položka	534R8	452N8	395R8
PC bez DPH	81 047	106 047	121 047
Sleva	-42%	-42%	-42%
MJ	ks	ks	ks
Cena bez DPH	47 032	61 532	70 232
Cena s DPH	56 908	74 453	84 980

**Kotel kondenzační topný Ariston Genus Premium Evo HP** závěsný, pro vytápění velkých objektů, lze instalovat samostatně nebo v kaskádě (až 6 kotlů v řadě, 8 kotlů zády k sobě), možné propojit se solárním systémem, dvourychlostní nízkoenergetické čerpadlo, napětí 230V/50Hz, krytí IP X4D

**ARISTON**



Typ	Ariston Genus Premium Evo HP 100	Ariston Genus Premium Evo HP 115	Ariston Genus Premium Evo HP 150
Rozměry (š×v×h)	465×1 010×585 mm	465×1 010×585 mm	465×1 010×585 mm
Hmotnost	83 kg	83 kg	90 kg
Výkon	23,9–94,0 kW	29,6–115,8 kW	38,0–148,5 kW
Účinnost spalování	106,5/108,1%	106,2/108,4%	106,1/108,3%
Příkon	111 W	215 W	246 W
Max./min. teplota TV	60/40°C	60/40°C	60/40°C
Přetlak vzduchu	140 Pa	180 Pa	200 Pa
Max. provozní tlak	6 bar	6 bar	6 bar
Teplota spalin	68°C	76°C	74°C
Energetická třída (vytápění)	A	A	A

Položka	286H4	428B8	584P4
PC bez DPH	131 047	156 047	184 047
Sleva	-42%	-42%	-42%
MJ	ks	ks	ks
Cena bez DPH	76 032	90 532	106 772
Cena s DPH	91 998	109 543	129 194

**Kotel kondenzační topný Ariston Genus Premium Evo HP** závěsný, pro vytápění velkých objektů, lze instalovat samostatně nebo v kaskádě (až 6 kotlů v řadě, 8 kotlů zády k sobě), možné propojit se solárním systémem, dvourychlostní nízkoenergetické čerpadlo, napětí 230V/50Hz, krytí IP X4D

## Kotle plynové kondenzační

A

Kotle a topidla



Typ	Junkers ZBR 42-3 A	Junkers ZBR 70-3	Junkers ZBR 100-3
Rozměry (š×v×h)	440×850×350 mm	520×980×465 mm	520×980×465 mm
Hmotnost	40 kg	70 kg	70 kg
Výkon	9,5–39,2 kW	13,0–62,6 kW	19,0–94,5 kW
Účinnost spalování	109 %	109 %	110 %
Napětí	230 V/50 Hz	230 V/50 Hz	230 V/50 Hz
Energetická třída (vytápění)	A	A	-

Položka	29E24	59E97	38E55
PC bez DPH	69 400	97 600	122 700
Sleva	-33 %	-33 %	-33 %
MJ	ks	ks	ks
Cena bez DPH	46 498	65 392	82 209
Cena s DPH	56 263	79 125	99 473

### Kotel kondenzační topný Junkers ZBR

závěsný, s elektronicky řízeným čerpadlem, možno kombinovat se solárními systémy

WOLF



Typ	Wolf CGB-35	Wolf CGB-50
Rozměry (š×v×h)	440×855×393 mm	440×855×393 mm
Hmotnost	45 kg	45 kg
Výkon	34,9 kW	49,9 kW
Účinnost spalování	108 %	108 %
Průměr odkouření	DN 80/125	DN 80/125
Max./min. teplota TV	60/40 °C	60/40 °C
Energetická třída (ohřev vody)	A	A
Energetická třída (vytápění)	A	A

Položka	65E47	93E53
PC bez DPH	65 900	69 900
Sleva	-15 %	-15 %
MJ	ks	ks
Cena bez DPH	56 015	59 415
Cena s DPH	67 779	71 893

### Kotel kondenzační topný Wolf CGB

závěsný, plynule modulovaný výkon od 8,5 kW, uzavřená spalovací komora, velkoplošný hořák

## Kotle plynové kondenzační

A

Kotle a topidla

ENBRA



Typ	Enbra CD 18HS	Enbra CD 25 HS	Enbra CD 34 HS
Rozměry (š×v×h)	450×845×655 mm	450×845×655 mm	450×845×655 mm
Hmotnost	36 kg	37 kg	44 kg
Výkon	19,0 kW	26,5 kW	36,2 kW
Účinnost spalování	107,5 %	107,8 %	108,6 %
Sezónní energetická účinnost vytápění	91,25 %	91,83 %	92,75 %
Max. provozní tlak	3 bar	3 bar	3 bar
Energetická třída (vytápění)	A	A	A

Položka	296R8	339V8	399N2
PC bez DPH	48 590	52 490	56 480
Sleva	-10 %	-10 %	-10 %
MJ	ks	ks	ks
Cena bez DPH	43 731	47 241	50 832
Cena s DPH	52 915	57 162	61 507

### Kotel kondenzační stacionární Enbra CD HS

stacionární, pro ÚT s možností přípravy TV v externím nepřímohřívném zásobníku, trojcestný ventil není součástí kotle, max. provozní tlak 3 bar, napětí 230 V/50 Hz, krytí IP X5D

protherm



Typ	Protherm Medvěd Condens 18 KKS	Protherm Medvěd Condens 25 KKS	Protherm Medvěd Condens 35 KKS	Protherm Medvěd Condens 48 KKS
Rozměry (š×v×h)	700×1 255×570 mm	700×1 255×570 mm	700×1 255×570 mm	700×1 255×570 mm
Hmotnost	86 kg	86 kg	102 kg	102 kg
Výkon	5,4–18,0 kW	7,2–25,0 kW	10,1–35,0 kW	13,9–48,0 kW
Max. provozní teplota	85 °C	85 °C	85 °C	85 °C
Krytí	IP 20	IP 20	IP 20	IP 20
Maximální příkon	33 W	47 W	50 W	75 W
Energetická třída (vytápění)	A	A	A	A

Položka	242V8	448S2	498P2	442V2
PC bez DPH	40 900	42 950	52 800	54 850
Sleva	-35 %	-35 %	-35 %	-35 %
MJ	ks	ks	ks	ks
Cena bez DPH	26 585	27 918	34 320	35 653
Cena s DPH	32 168	33 781	41 528	43 140

### Kotel kondenzační stacionární Protherm Medvěd Condens KKS

s možností ohřevu TV v externím zásobníku, plynulá modulace výkonu, autodiagnostika, možnost ekvitermní eBus regulace řady set Thermolink, MiPro a MiGo, ochrana proti zamrznutí, digitální ovládání, napětí 230 V/50 Hz, krytí IP 20



## Kotle plynové kondenzační

A

Kotle a topidla



Typ	Junkers KBR 30	Junkers KBR 42
Rozměry (š×v×h)	394×930×466 mm	394×930×466 mm
Hmotnost	52 kg	52 kg
Výkon	7,0–34,0 kW	9,4–41,9 kW
Účinnost spalování	109 %	109 %
Napětí	230 V/50 Hz	230 V/50 Hz
Krytí	IP X4D	IP X4D
Energetická třída (vytápění)	A	A

Položka	32E90	83F34
PC bez DPH	54 900	67 700
Sleva	-33 %	-33 %
MJ	ks	ks
Cena bez DPH	36 783	45 359
Cena s DPH	44 508	54 885

**Kotel kondenzační topný Junkers KBR**  
stacionární, s modulačním plynovým hořákem, vhodný pro náhradu stávajících atmosférických kotlů



Typ	Junkers KSBR 16	Junkers KSBR 30
Rozměry (š×v×h)	394×930×466 mm	394×930×466 mm
Hmotnost	54 kg	54 kg
Výkon	3,5–17,0 kW	7,0–34,0 kW
Účinnost spalování	109 %	109 %
Napětí	230 V/50 Hz	230 V/50 Hz
Krytí	IP X4D	IP X4D
Energetická třída (vytápění)	A	A

Položka	84E49	33E46
PC bez DPH	52 800	61 300
Sleva	-33 %	-33 %
MJ	ks	ks
Cena bez DPH	35 376	41 071
Cena s DPH	42 805	49 696

**Kotel kondenzační topný Junkers KSBR**  
stacionární, včetně oběhového čerpadla, s modulačním plynovým hořákem, vhodný pro náhradu stávajících atmosférických kotlů

## Kotle plynové kondenzační

A

Kotle a topidla

### Sestavy se zásobníkem



Typ	Enbra CD 24H + NOH 120	Enbra CD 28H + NOH 120	Enbra CD 34H + NOH 120
Rozměry (š×v×h)	410×642×307 mm	410×642×307 mm	410×642×330 mm
Hmotnost	33 kg	35 kg	42 kg
Výkon	19,0 kW	26,5 kW	36,2 kW
Účinnost spalování	107,5 %	107,8 %	108,6 %
Sezónní energetická účinnost vytápění	91,25 %	91,83 %	92,75 %
Objem zásobníku	120 l	120 l	120 l
Rozměry zásobníku (š×v×h)	561×845×576 mm	561×845×576 mm	561×845×576 mm
Max. provozní tlak	3 bar	3 bar	3 bar
Příkon	78 W	78 W	78 W
Energetická třída (vytápění)	A	A	A

Položka	229H2	445P2	268N2
PC bez DPH	55 090	56 090	59 290
Sleva	-10 %	-10 %	-10 %
MJ	sada	sada	sada
Cena bez DPH	49 581	50 481	53 361
Cena s DPH	59 994	61 083	64 567

**Sestava kotel + zásobník Enbra CD + NOH**  
plynový závěsný kondenzační kotel CD 24H, nepřímohřevný ohřivač TV a magnetický filtr SafeCleaner W3/4", čidlo pro přípravu TV o délce 8 m a trojcestný ventil jsou vždy instalovány v kotli

ENBRA



Typ	Enbra CD 24H + NOH 160	Enbra CD 28H + NOH 160	Enbra CD 34H + NOH 160
Rozměry (š×v×h)	410×642×307 mm	410×642×307 mm	410×642×330 mm
Hmotnost	33 kg	35 kg	42 kg
Výkon	19,0 kW	26,5 kW	36,2 kW
Účinnost spalování	107,5 %	107,8 %	108,6 %
Sezónní energetická účinnost vytápění	91,25 %	91,83 %	92,75 %
Objem zásobníku	160 l	160 l	160 l
Rozměry zásobníku (š×v×h)	561×1 045×576 mm	561×1 045×576 mm	561×1 045×576 mm
Max. provozní tlak	3 bar	3 bar	3 bar
Příkon	78 W	78 W	78 W
Energetická třída (vytápění)	A	A	A

Položka	529H3	386P4	469H3
PC bez DPH	56 290	57 390	60 490
Sleva	-10 %	-10 %	-10 %
MJ	sada	sada	sada
Cena bez DPH	50 661	51 651	54 441
Cena s DPH	61 300	62 498	65 874

**Sestava kotel + zásobník Enbra CD + NOH**  
plynový závěsný kondenzační kotel CD 24H, nepřímohřevný ohřivač TV a magnetický filtr SafeCleaner W3/4", čidlo pro přípravu TV o délce 8 m a trojcestný ventil jsou vždy instalovány v kotli

## Kotle plynové kondenzační

A

Kotle a topidla



ARISTON

**Sestava kotel + zásobník Ariston**  
kondenzační kotel + zásobník  
BCH 120/6, NTC nožičky, regulace Sensys, vnější sonda

Položka	typ kotle	PC bez DPH	Sleva	MJ	bez DPH	s DPH
23F45	Cares Premium Green	47 047	-42 %	sada	27 312	33 047
455V2	Clas One Green	51 047	-42 %	sada	29 632	35 854
335V4	Genus One Green	56 547	-42 %	sada	32 822	39 714

**Sestava kotel + zásobník Protherm Gepard Condens MKO-A + AK**

kotel Gepard Condens (systémové provedení), externí stacionární zásobník FE 120/6, NTC čidlo TV, zásobník se umísťuje pod kotel na zem

Položka	typ, objem záso	PC bez DPH	Sleva	MJ	bez DPH	s DPH
466R8	AK120 12MKO-A, 117l	45 350	-35 %	sada	29 478	35 668
594P4	AK120 25MKO-A, 117l	46 400	-35 %	sada	30 160	36 494



protherm



protherm

**Sestava kotel + zásobník Protherm Panther Condens KKO-A + AK**

kotel Panther Condens (systémové provedení), externí stacionární zásobník FE 120/6, NTC čidlo TV, zásobník se umísťuje pod kotel na zem

Položka	typ, objem záso	PC bez DPH	Sleva	MJ	bez DPH	s DPH
386H8	AK120 12KKO-A, 117l	49 950	-30 %	sada	34 965	42 308
225B8	AK120 25KKO-A, 117l	51 550	-30 %	sada	36 085	43 663
449K3	AK120 30KKO-A, 117l	54 900	-30 %	sada	38 430	46 501

**Sestava kotel + zásobník Protherm Gepard Condens MKO-A + B60Z**

kotel Gepard Condens (systémové provedení), externí zásobník TV B60Z o objemu 58 litrů, NTC čidlo

Položka	typ, umístění zásobníku	PC bez DPH	Sleva	MJ	bez DPH	s DPH
339B2	12MKO-A B60ZB, vedle kotle	45 155	-35 %	sada	29 351	35 515
535K4	12MKO-A B60ZD, pod kotlem	46 455	-35 %	sada	30 196	36 537
356N9	25MKO-A B60ZB, vedle kotle	46 205	-35 %	sada	30 034	36 341
423K4	25MKO-A B60ZD, pod kotlem	47 505	-35 %	sada	30 879	37 363



protherm



protherm

**Sestava kotel + zásobník Protherm Panther Condens KKO-A + B60**

kotel Panther Condens (systémové provedení), externí zásobník TV B6Z o objemu 58 litrů, NTC čidlo

Položka	typ, umístění zásobníku	PC bez DPH	Sleva	MJ	bez DPH	s DPH
265R3	12KKO-A B60ZB, vedle kotle	49 805	-30 %	sada	34 864	42 185
348P2	12KKO-A B60ZD, pod kotlem	51 105	-30 %	sada	35 774	43 286
259K4	25KKO-A B60ZB, vedle kotle	51 355	-30 %	sada	35 949	43 498
423H3	25KKO-A B60ZD, pod kotlem	52 655	-30 %	sada	36 859	44 599

**Sestava kotel + zásobník Junkers ZSBR E + WD B**

závěsný, pro vytápění s kombinací ohřevu TV v zásobníku, normovaný stupeň využití až 109%, rozměry kotle 440x850x350 mm (š×v×h), třída energetické účinnosti A

Položka	typ, výkon objem zásobníku	PC bez DPH	Sleva	MJ	bez DPH	s DPH
96F24	ZSBR 16-3E+WD 120 B, 15 kW, 115l	67 600	-33 %	sada	45 292	54 804
54F68	ZSBR 28-3E+WD 120 B, 26 kW, 115l	68 700	-33 %	sada	46 029	55 696
46F92	ZSBR 28-3E+WD 160 B, 26 kW, 149l	71 900	-33 %	sada	48 173	58 290



## Príslušenství ke kotlům plynovým

A

Kotle a topidla

Ariston



ARISTON

524H8

**Adaptér Ariston DN 60/100PP**  
adaptér bez sběrače kondenzátu s objímkou

PC bez DPH	Sleva	MJ	bez DPH	s DPH
670,00	-25 %	ks	502,50	608,03



ARISTON

435A4

**Adaptér redukce Ariston DN 60/100 na 2x DN 80**  
s uzavřeným sáním vzduchu

PC bez DPH	Sleva	MJ	bez DPH	s DPH
510,00	-25 %	ks	382,50	462,83



ARISTON

424N4

**Adaptér Ariston DN 80/125 PP**  
koncentrické svisté odkouření pro kondenzační plynové kotle, adaptér bez sběrače kondenzátu je možné umístit na kotel nebo do potrubí

PC bez DPH	Sleva	MJ	bez DPH	s DPH
735,00	-25 %	ks	551,25	667,01



ARISTON

398P8

**Sada horizontální Ariston DN 60/100**  
koncentrické odkouření pro kondenzační plynové kotle, sada obsahuje koleno 90°, objímkou, koncovku a 2 kryty prostupu

PC bez DPH	Sleva	MJ	bez DPH	s DPH
1 630,00	-25 %	ks	1 223,00	1 480,00



ARISTON

354V4

**Termostat modulační Ariston Cube**  
drátový, vhodný pro vícezónové řízení (až 6zón), kompatibilní s kotle, tepelnými čerpadly a hybridními systémy značky Ariston, napájen přímo ze sběrnice

PC bez DPH	Sleva	MJ	bez DPH	s DPH
1 822,00	-25 %	ks	1 367,00	1 654,00



ARISTON

266B9

**Termostat modulační Ariston Cube RF**  
bezdrátový, pro novou řadu kotlů Genus One a Clas One, možno doplnit o přídavný Wi-Fi modul (vzdálené ovládání)

PC bez DPH	Sleva	MJ	bez DPH	s DPH
2 192,00	-25 %	ks	1 644,00	1 990,00



ARISTON

425K3

**Termostat Ariston Cube S NET**  
drátový, poskytuje řízení pokojové termoregulace a regulace teple užitkové vody, modulační technologie, HD displej, vestavěná Wi-Fi, kompatibilní s Ariston NET (vzdálené ovládání)

PC bez DPH	Sleva	MJ	bez DPH	s DPH
4 772,00	-25 %	ks	3 579,00	4 331,00



ARISTON

299K3

**Modul hydraulický zónový Ariston MGM II Evo**  
2zónový (vysoká a nízká teplota)

PC bez DPH	Sleva	MJ	bez DPH	s DPH
24 990	-25 %	ks	18 743	22 679



ARISTON

285H8

**Termostat Ariston**  
týdenní, včetně přijímače

PC bez DPH	Sleva	MJ	bez DPH	s DPH
4 342,00	-25 %	ks	3 257,00	3 941,00



ARISTON

463V3

**Termostat pokojový Ariston Evo**  
týdenní, pokojový

PC bez DPH	Sleva	MJ	bez DPH	s DPH
1 572,00	-25 %	ks	1 179,00	1 427,00



ARISTON

256B2

**Ovládání dálkové pro komunikaci s kotlem Ariston Sensys**  
kompatibilní se všemi kotle Evo, podsvícený displej, funkce dálkového ovládání kotle

PC bez DPH	Sleva	MJ	bez DPH	s DPH
2 402,00	-25 %	ks	1 802,00	2 180,00



ARISTON

225S8

**Čidlo venkovní drátové Ariston Gal-Evo**  
pro měření venkovní teploty

PC bez DPH	Sleva	MJ	bez DPH	s DPH
300,00	-25 %	ks	225,00	272,25

## Příslušenství ke kotlům plynovým

A

Kotle a topidla



52F49  
**Převodník CoCo Ariston**  
příslušenství ke kotlům v kaskádovém zapojení

PC bez DPH	Sleva	MJ	bez DPH	s DPH
1 000,00	-25%	ks	<b>750,00</b>	907,50



48F94  
**Řadič kaskádní Ariston RVS63**  
příslušenství ke kotlům v kaskádovém zapojení, včetně boxu RDC pro zavěšení na zeď

PC bez DPH	Sleva	MJ	bez DPH	s DPH
17 500,00	-25%	ks	<b>13 125</b>	15 882

Enbra



358P4  
**Čidlo do externího zásobníku TV Enbra**  
pro kotle umožňující ohřev TV v externím zásobníku

PC bez DPH	Sleva	MJ	bez DPH	s DPH
700,00	-10%	ks	<b>630,00</b>	762,30



226B3  
**Termostat drátový Enbra Easy Remote**  
slouží i jako dálkové ovládání kotle

PC bez DPH	Sleva	MJ	bez DPH	s DPH
2 850,00	-10%	ks	<b>2 565,00</b>	3 104,00

## Příslušenství ke kotlům plynovým

A

Kotle a topidla



89F88  
**Regulátor prostorový Junkers CW 100**  
ekvitermní regulace, pro 1 topný okruh a pro přípravu teplé vody, možnost instalace na stěnu, týdenní program pro vytápění, TV a program dovolená

PC bez DPH	Sleva	MJ	bez DPH	s DPH
4 150,00	-33%	ks	<b>2 781,00</b>	3 365,00



34F35  
**Regulátor prostorový Junkers CW 400**  
vhodný pro max. 4 otopné okruhy a 2 okruhy TV (po doplnění příslušného počtu modulů MM 100), možnost instalace na stěnu i do vestavby ovládacího panelu kotle, integrace veškerých solárních funkcí do systému regulátoru

PC bez DPH	Sleva	MJ	bez DPH	s DPH
5 950,00	-33%	ks	<b>3 987,00</b>	4 824,00



45F86  
**Čidlo NTC k zásobníku Junkers ND**  
kapiárové, pro externí zásobníky, barva černá

PC bez DPH	Sleva	MJ	bez DPH	s DPH
870,00	-33%	ks	<b>582,90</b>	705,31



24F63  
**Adaptér ø DN 60/100 Junkers**  
připojovací adaptér s měřicími body, pro kondenzační kotle

PC bez DPH	Sleva	MJ	bez DPH	s DPH
1 020,00	-33%	ks	<b>683,40</b>	826,91



362V4  
**Čidlo venkovní teploty ekvitermní Enbra**  
univerzální pro všechny kotle, po připojení je aktivní funkce volby ekvitermní křivky

PC bez DPH	Sleva	MJ	bez DPH	s DPH
890,00	-10%	ks	<b>801,00</b>	969,21



435P8  
**Hlavice koaxiální 60/100 Enbra**  
pro svislý odtah

PC bez DPH	Sleva	MJ	bez DPH	s DPH
790,00	-10%	ks	<b>711,00</b>	860,31



339V9  
**Hlavice koaxiální 60/100/90° Enbra**  
pro vodorovný odtah

PC bez DPH	Sleva	MJ	bez DPH	s DPH
1 080,00	-10%	ks	<b>972,00</b>	1 177,00



246V9  
**Hlavice koaxiální 80/125 Enbra**  
pro svislý odtah

PC bez DPH	Sleva	MJ	bez DPH	s DPH
1 150,00	-10%	ks	<b>1 035,00</b>	1 253,00

Protherm



68F85  
**Adaptér ø DN 80/125 Junkers AZB 931**  
s měřicími body

PC bez DPH	Sleva	MJ	bez DPH	s DPH
1 000,00	-33%	ks	<b>670,00</b>	810,70



92F62  
**Adaptér ø2x DN 80 Junkers AZB 922**  
dělené odkouření z vývodu 80/125 mm na dvě trubky průměru 80 mm, s měřicími body

PC bez DPH	Sleva	MJ	bez DPH	s DPH
2 370,00	-33%	ks	<b>1 588,00</b>	1 922,00

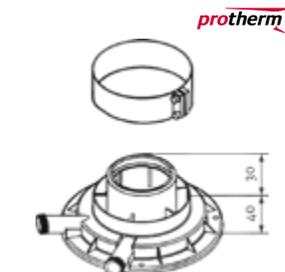

252S4  
**Adaptér vertikální připojovací Protherm DN 60/100**  
sestava obsahuje adaptér, manžetu 100x400 mm a spojovací materiál

PC bez DPH	Sleva	MJ	bez DPH	s DPH
300,00	-34%	ks	<b>198,00</b>	239,58



342K4  
**Sestava vodorovná Protherm DN 60/100 mm**  
délka 750 mm

PC bez DPH	Sleva	MJ	bez DPH	s DPH
1 180,00	-34%	ks	<b>778,80</b>	942,35



465P2  
**Hlavice pro oddělený odtah spalin 2x 80 Enbra**  
měřicí body pro seřízení spalin jsou umístěny na všech připojovacích hlavicích

PC bez DPH	Sleva	MJ	bez DPH	s DPH
790,00	-10%	ks	<b>711,00</b>	860,31



434S3  
**Odtah koaxiální Enbra SH1**  
koaxiální 60/100

PC bez DPH	Sleva	MJ	bez DPH	s DPH
2 310,00	-10%	ks	<b>2 079,00</b>	2 516,00



448K9  
**Termostat bezdrátový Enbra Cloudward OpenTherm Wi-Fi**  
ovládání kotle a vytápěného prostoru pomocí mobilu nebo tabletu s instalovanou aplikací Cloudwarm

PC bez DPH	Sleva	MJ	bez DPH	s DPH
5 730,00	-10%	ks	<b>5 157,00</b>	6 240,00



33F99  
**Regulátor prostorový Junkers CR 100**  
pro instalaci na stěnu do referenčního prostoru pro 1 topný okruh, provozní hlášení dostupná po stisknutí voličního tlačítka, týdenní program pro vytápění, integrace veškerých solárních funkcí do systému regulátoru, lze využít i jako dálkové ovládání pro CW 400

PC bez DPH	Sleva	MJ	bez DPH	s DPH
3 590,00	-33%	ks	<b>2 406,00</b>	2 911,00

Protherm



368S9  
**Adaptér připojovací Protherm DN 80/125 mm**  
sestava obsahuje adaptér, manžetu ø 125 mm a spojovací materiál

PC bez DPH	Sleva	MJ	bez DPH	s DPH
460,00	-34%	ks	<b>303,60</b>	367,36



526N9  
**Adaptér Protherm 2x DN 80 mm**  
rozdělovací člen s odběrnými místy, těsnění vzduchové části kotle, těsnění průměru 80 mm, 4 samočezné šrouby

PC bez DPH	Sleva	MJ	bez DPH	s DPH
830,00	-34%	ks	<b>547,80</b>	662,84



242S3  
**Čidlo TV Protherm NTC**  
pro Protherm 45 KKO a Medvěd Condens

PC bez DPH	Sleva	MJ	bez DPH	s DPH
200,00	-34%	ks	<b>132,00</b>	159,72



254K2  
**Čidlo TV Protherm NTC**  
pro Protherm Gepard, Panther 2,7 kW

PC bez DPH	Sleva	MJ	bez DPH	s DPH
225,00	-34%	ks	<b>148,50</b>	179,69

## Príslušenství ke kotlům plynovým

A

Kotle a topidla



**36R33**  
**Čidlo ekvitermní pro kotel Protherm**  
pro kotle Panther v.19, Gepard v.19, Panther Condens, Tiger Condens, Ray KE, Gepard Condens, Medvěd Condens, Lev a Puma Conde

PC bez DPH	Sleva	MJ	bez DPH	s DPH
900,00	-34%	ks	<b>594,00</b>	718,74



**482B9**  
**Ekvitermní regulátor Protherm Set Thermolink B**  
základní eBus regulátor, umožňuje nastavit teplotu otopné i teplé vody, podle zvolené topné křivky je proces regulace kotle přizpůsobován změně venkovní teploty a požadované teplotě vytápěného prostoru

PC bez DPH	Sleva	MJ	bez DPH	s DPH
2410,00	-34%	ks	<b>1591,00</b>	1925,00



**464K9**  
**Regulátor Protherm MiGo**  
ekvitermní eBus regulátor, vzdálená správa topného systému, připojení Wi-Fi, uživatelská aplikace MiGo

PC bez DPH	Sleva	MJ	bez DPH	s DPH
5500,00	-34%	ks	<b>3630,00</b>	4393,00



**255A9**  
**Termostat Protherm Set Thermolink P/2**  
drátový, programovatelný, prostorový termostat P/2, venkovní čidlo, týdenní program s možností kombinace 7 různých časových úseků

PC bez DPH	Sleva	MJ	bez DPH	s DPH
2970,00	-34%	ks	<b>1961,00</b>	2372,00



**234K4**  
**Termostat Protherm Set Thermolink RC/2**  
bezdrátový, programovatelný, prostorový termostat RC/2, venkovní čidlo, funkce aktivace a programování komfortního předehřevu teplé vody

PC bez DPH	Sleva	MJ	bez DPH	s DPH
5900,00	-34%	ks	<b>3894,00</b>	4712,00



**465V8**  
**Regulátor Protherm Exacontrol 7**  
programovatelný, prostorový, týdenní program – pět různých časů se zvolenými teplotami

PC bez DPH	Sleva	MJ	bez DPH	s DPH
1410,00	-34%	ks	<b>930,60</b>	1127,00



**434H3**  
**Termostat Protherm Exacontrol 7R**  
bezdrátový, programovatelný, prostorový, týdenní program – pět různých časů se zvolenými teplotami

PC bez DPH	Sleva	MJ	bez DPH	s DPH
3050,00	-34%	ks	<b>2013,00</b>	2436,00



**229N4**  
**Termostat Protherm GSM EXEO**  
prostorový, dálkové ovládání topení prostřednictvím sítě GSM (vyžaduje SIM kartu)

PC bez DPH	Sleva	MJ	bez DPH	s DPH
8090,00	-34%	ks	<b>5340,00</b>	6461,00

Wolf



**99F26**  
**Modul ovládací Wolf BM**  
řízený vnější/vnitřní teplotou, s časovým programem pro vytápění a ohřev vody, jako dálkové ovládání po zabudování do nástěnného držáku v referenční místnosti

PC bez DPH	Sleva	MJ	bez DPH	s DPH
4180,00	-10%	ks	<b>3762,00</b>	4553,00



**88F43**  
**Modul ovládací Wolf BM2**  
řízený vnější/interiérovou teplotou, s časovým programem, pro vytápění, ohřev pitné vody a ovládání větrání

PC bez DPH	Sleva	MJ	bez DPH	s DPH
5470,00	-10%	sada	<b>4923,00</b>	5957,00



**35F55**  
**Modul kaskádový Wolf KM-2**  
pro řízení kaskády až 4 kotlů s modulovanými nebo až 5 kotlů se spínanými stupni hořáků, nutný u všech instalací s hydraulickým oddělovačem nebo akumulátorem tepla pro více zdrojů

PC bez DPH	Sleva	MJ	bez DPH	s DPH
10430	-10%	ks	<b>9387,00</b>	11359



**86F25**  
**Modul směšovače Wolf MM**  
doplňkový modul k řízení jednoho okruhu se směšovačem, se snímačem teploty okruhu, možnost doplnění ovládacího modulu BM jako dálkového ovládání, v systému může být max. 7 modulů MM

PC bez DPH	Sleva	MJ	bez DPH	s DPH
6360,00	-10%	ks	<b>5724,00</b>	6927,00

## Príslušenství ke kotlům plynovým

A

Kotle a topidla



**63F98**  
**Modul směšovače Wolf MM-2**  
doplňkový modul k řízení jednoho okruhu se směšovačem, se snímačem teploty okruhu, možnost doplnění ovládacího modulu BM-2 jako dálkového ovládání, v systému může být max. 7 modulů MM-2

PC bez DPH	Sleva	MJ	bez DPH	s DPH
6360,00	-10%	ks	<b>5724,00</b>	6927,00



**26F36**  
**Čidlo vnější Wolf**  
příslušenství ke kotlům

PC bez DPH	Sleva	MJ	bez DPH	s DPH
680,00	-10%	ks	<b>612,00</b>	740,52



**62F64**  
**Modul ovládací Wolf Link Pro**  
černý s nástěnným držákem, modul rozhraní Wolf Link Pro, aplikace Smartset

PC bez DPH	Sleva	MJ	bez DPH	s DPH
13900	-10%	sada	<b>12510</b>	15138



**28F44**  
**Modul ovládací Wolf Link Home**  
bílý s nástěnným držákem, modul rozhraní Wolf Link Home, aplikace Smartset

PC bez DPH	Sleva	MJ	bez DPH	s DPH
10500	-10%	sada	<b>9450,00</b>	11435



**53F42**  
**Modul ovládací Wolf Link Home**  
černý s nástěnným držákem, modul rozhraní Wolf Link Home, aplikace Smartset

PC bez DPH	Sleva	MJ	bez DPH	s DPH
9900,00	-10%	sada	<b>8910,00</b>	10782



**43F95**  
**Snímač NTC Wolf**  
snímač ohřivače vody pro přímé připojení do regulátorů MM-2 a KM-2

PC bez DPH	Sleva	MJ	bez DPH	s DPH
370,00	-10%	ks	<b>333,00</b>	402,93

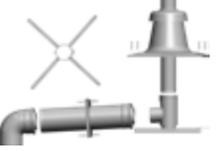

**55F22**  
**Sada přípojovací DN 60/100 Wolf**  
koncentrická, pevné nebo flexibilní vedení v šachtě, svislé potrubí DN 80, součástí revizní koleno 87°, trubka délky 500mm, rozeta, opěrné koleno 87° s podpěrou, 4 distanční držáky, kryt šachty

PC bez DPH	Sleva	MJ	bez DPH	s DPH
4120,00	-5%	ks	<b>3914,00</b>	4736,00



**25F69**  
**Sada přípojovací DN 80/125 Wolf**  
koncentrická, pevné nebo flexibilní vedení v šachtě, svislé potrubí DN 80, součástí revizní koleno 87°, trubka délky 500mm, rozeta, opěrné koleno 87° s podpěrou, 4 distanční držáky, kryt šachty

PC bez DPH	Sleva	MJ	bez DPH	s DPH
3800,00	-5%	ks	<b>3610,00</b>	4369,00



**98F66**  
**Redukce DN 60/100-DN 80/125 Wolf**  
redukce pro vedení spalin koncentrická z polypropylenu, bílá, montáž zasunutím

PC bez DPH	Sleva	MJ	bez DPH	s DPH
830,00	-5%	ks	<b>788,50</b>	954,09



**82F39**  
**Adaptér DN 60/100-2x DN 80 Wolf**  
jednoduché připojení spalinovodu do šachty, samostatný přívod vzduchu přes stěnu, provedení nezávislé na přívodu vzduchu z místa instalace

PC bez DPH	Sleva	MJ	bez DPH	s DPH
1420,00	-5%	ks	<b>1349,00</b>	1633,00



**64F56**  
**Adaptér DN 80/125-2x DN 80 Wolf**  
jednoduché připojení spalinovodu do šachty, samostatný přívod vzduchu přes stěnu, provedení nezávislé na přívodu vzduchu z místa instalace

PC bez DPH	Sleva	MJ	bez DPH	s DPH
1050,00	-5%	ks	<b>997,50</b>	1207,00



Navštivte náš E-shop  
[www.dek.cz](http://www.dek.cz)

# Elektrokotle

A

Kotle a topidla

## Elektrokotle



Typ	Tronic Heat 3500 4 kW	Tronic Heat 3500 6 kW	Tronic Heat 3500 9 kW	Tronic Heat 3500 12 kW
Rozměry (š×v×h)	330×712×273mm	330×712×273mm	330×712×273mm	330×712×273mm
Hmotnost	17 kg	17 kg	17 kg	17 kg
Výkon	4 kW	6 kW	9 kW	12 kW
Účinnost	99%	99%	99%	99%
Krytí	IP 40	IP 40	IP 40	IP 40
Max. provozní tlak	3 bar	3 bar	3 bar	3 bar
Napětí	3× 400/230 V	3× 400/230 V	3× 400/230 V	3× 400/230 V
Energetická třída (vytápění)	D	D	D	D

**Elektrokotel Bosch Tronic Heat 3500** se 7litrovou expanzní nádobou a oběhovým čerpadlem, určen především jako hlavní zdroj vytápění (automatický provoz, odvzdušnění čerpadla, program proti zablokování a řízení na konstantní tlak)

Položka	44F29	42F59	36F38	95F65
PC bez DPH	14 690	14 790	14 890	15 990
Sleva	-17%	-17%	-17%	-17%
MJ	ks	ks	ks	ks
Cena bez DPH	12 193	12 276	12 359	13 272
Cena s DPH	14 754	14 854	14 955	16 059

# Elektrokotle

A

Kotle a topidla



Typ	Tronic Heat 3000 6 kW	Tronic Heat 3000 15 kW	Tronic Heat 3000 24 kW
Rozměry (š×v×h)	330×712×273mm	330×712×273mm	330×712×273mm
Hmotnost	17 kg	17 kg	17 kg
Výkon	6 kW	9 kW	12 kW
Účinnost	99%	99%	99%
Krytí	IP 40	IP 40	IP 40
Max. provozní tlak	3 bar	3 bar	3 bar
Napětí	3× 400/230 V	3× 400/230 V	3× 400/230 V
Energetická třída (vytápění)	D	D	D

**Elektrokotel Bosch Tronic Heat 3000** nástěnný, pouze pro vytápění, možnost zapojení jako záložního zdroje ke kotlům na biomasu nebo tepelným čerpadlům, bez expanzní nádoby a oběhového čerpadla

Položka	39F32	56F83	29F23
PC bez DPH	12 290	13 990	16 190
Sleva	-17%	-17%	-17%
MJ	ks	ks	ks
Cena bez DPH	10 201	11 612	13 438
Cena s DPH	12 343	14 051	16 260



Typ	Tronic Heat 3500 15 kW	Tronic Heat 3500 18 kW	Tronic Heat 3500 24 kW
Rozměry (š×v×h)	330×712×273mm	330×712×273mm	330×712×273mm
Hmotnost	22 kg	22 kg	17 kg
Výkon	15 kW	18 kW	24 kW
Účinnost	99%	99%	99%
Krytí	IP 40	IP 40	IP 40
Max. provozní tlak	3 bar	3 bar	3 bar
Napětí	3× 400/230 V	3× 400/230 V	3× 400/230 V
Energetická třída (vytápění)	D	D	D

**Elektrokotel Bosch Tronic Heat 3500** se 7litrovou expanzní nádobou a oběhovým čerpadlem, určen především jako hlavní zdroj vytápění (automatický provoz, odvzdušnění čerpadla, program proti zablokování a řízení na konstantní tlak)

Položka	22F93	69F84	66F58
PC bez DPH	16 690	17 290	18 590
Sleva	-17%	-17%	-17%
MJ	ks	ks	ks
Cena bez DPH	13 853	14 351	15 430
Cena s DPH	16 762	17 365	18 670



Typ	Tronic Heat 5000 H 30 kW	Tronic Heat 5000 H 45 kW	Tronic Heat 5000 H 60 kW
Rozměry (š×v×h)	615×870×335mm	615×870×335mm	615×870×335mm
Hmotnost	48 kg	53 kg	62 kg
Výkon	30 kW	45 kW	60 kW
Účinnost	99%	99%	99%
Krytí	IP 40	IP 40	IP 40
Max. provozní tlak	3 bar	3 bar	3 bar
Napětí	3× 400/230 V	3× 400/230 V	3× 400/230 V
Výkonové stupně	4× 7,5 kW	2× 7,5+2× 15 kW	4× 15 kW
Energetická třída (vytápění)	D	D	D

**Elektrokotel Bosch Tronic Heat 5000 H** pro provoz větších otopných soustav, s oběhovým čerpadlem a tlakovým snímačem, regulace pomocí prostorového termostatu

Položka	59F96	38F54	65F46
PC bez DPH	22 390	30 040	35 250
Sleva	-17%	-17%	-17%
MJ	ks	ks	ks
Cena bez DPH	18 584	24 934	29 258
Cena s DPH	22 487	30 170	35 402



Typ	Protherm Ray 6 KE	Protherm Ray 9 KE	Protherm Ray 12 KE	Protherm Ray 14 KE
Rozměry (š×v×h)	410×740×310mm	410×740×310mm	410×740×310mm	410×740×310mm
Hmotnost	34 kg	34 kg	34 kg	34 kg
Výkon	1–6kW	1–9kW	2–12kW	2,3–14kW
Účinnost	99,5%	99,5%	99,5%	99,5%
Objem expanzní nádoby	7l	7l	7l	7l
Max. provozní tlak	3 bar	3 bar	3 bar	3 bar
Max./min. teplota TV	85/45°C	85/45°C	85/45°C	85/45°C
Energetická třída (vytápění)	D	D	D	D

**Elektrokotel Protherm Ray KE** s možností přípravy TV v externím zásobníku, plynulá modulace výkonu, autodiagnostika, vestavěná ekvitermní regulace, objem expanzní nádoby 7l, čerpadlo OV (ErP ready), ochrana proti zamrznutí, digitální ovládání, napětí 3× 230V/400V 50Hz, krytí IP 40

Položka	68T62	92T28	49T53	94T26
PC bez DPH	20020	20020	20250	22270
Sleva	-37%	-37%	-37%	-37%
MJ	ks	ks	ks	ks
Cena bez DPH	12613	12613	12758	14031
Cena s DPH	15262	15262	15437	16977



Typ	Protherm Ray 18 KE	Protherm Ray 21 KE	Protherm Ray 24 KE	Protherm Ray 28 KE
Rozměry (š×v×h)	410×740×310mm	410×740×310mm	410×740×310mm	410×740×310mm
Hmotnost	34 kg	34 kg	34 kg	34 kg
Výkon	2–18kW	2,3–21kW	2–24kW	2,3–28kW
Účinnost	99,5%	99,5%	99,5%	99,5%
Objem expanzní nádoby	7l	7l	7l	7l
Max. provozní tlak	3 bar	3 bar	3 bar	3 bar
Max./min. teplota TV	85/45°C	85/45°C	85/45°C	85/45°C
Energetická třída (vytápění)	D	D	D	D

**Elektrokotel Protherm Ray KE** s možností přípravy TV v externím zásobníku, plynulá modulace výkonu, autodiagnostika, vestavěná ekvitermní regulace, objem expanzní nádoby 7l, čerpadlo OV (ErP ready), ochrana proti zamrznutí, digitální ovládání, napětí 3× 230V/400V 50Hz, krytí IP 40

Položka	99T43	88T55	35T25	86T98
PC bez DPH	22700	24140	24500	24500
Sleva	-37%	-37%	-37%	-37%
MJ	ks	ks	ks	ks
Cena bez DPH	14301	15209	15435	15435
Cena s DPH	17305	18402	18677	18677



Typ	Thermona Therm EL 8	Thermona Therm EL 15	Thermona Therm EL 23
Rozměry (š×v×h)	475×820×238mm	475×820×238mm	475×820×238mm
Hmotnost	37 kg	38 kg	39 kg
Výkon	7,5kW	15kW	22,5kW
Účinnost	99,5%	99,5%	99,5%
Max. provozní tlak	3 bar	3 bar	3 bar
Max. teplota TV	80°C	80°C	80°C
Objem kotlové vody	14,5l	14,5l	14,5l
Krytí	IP 40	IP 40	IP 40
Regulační krok	2500W	2500W	2500W
Energetická třída (vytápění)	D	D	D

**Elektrokotel Thermona Therm EL** nástěnný, univerzální zdroj tepla pro vytápění v malých objektech, úsporné čerpadlo (ErP), objem expanzní nádoby 7l, napětí 3× 400/230+N+PE 50Hz, krytí IP 40

Položka	536V8	366K2	388V8
PC bez DPH	18900	19900	22900
Sleva	-18%	-18%	-18%
MJ	ks	ks	ks
Cena bez DPH	15498	16318	18778
Cena s DPH	18753	19745	22722



Typ	Thermona Therm EL 30	Thermona Therm EL 38	Thermona Therm EL 45
Rozměry (š×v×h)	475×820×238mm	475×820×238mm	475×820×238mm
Hmotnost	43 kg	44 kg	45 kg
Výkon	30kW	37,5kW	45kW
Účinnost	99,5%	99,5%	99,5%
Max. provozní tlak	3 bar	3 bar	3 bar
Max. teplota TV	80°C	80°C	80°C
Objem kotlové vody	28l	28l	28l
Krytí	IP 40	IP 40	IP 40
Regulační krok	5000W	5000W	5000W
Energetická třída (vytápění)	D	D	D

**Elektrokotel Thermona Therm EL** nástěnný, univerzální zdroj tepla pro vytápění v malých objektech, úsporné čerpadlo (ErP), objem expanzní nádoby 7l, napětí 3× 400/230+N+PE 50Hz, krytí IP 40

Položka	344P2	449S8	389B4
PC bez DPH	25900	27900	29900
Sleva	-18%	-18%	-18%
MJ	ks	ks	ks
Cena bez DPH	21238	22878	24518
Cena s DPH	25698	27683	29667



Thermona

Typ	Thermona Therm ELN 8	Thermona Therm ELN 15
Rozměry (š×v×h)	400×805×235 mm	400×805×235 mm
Hmotnost	31 kg	33 kg
Výkon	7,5 kW	15 kW
Účinnost	99,5 %	99,5 %
Max. provozní tlak	3 bar	3 bar
Max. teplota TV	80 °C	80 °C
Objem kotlové vody	6,8 l	9,6 l
Krytí	IP 40	IP 40
Regulační krok	2500 W	5000 W
Energetická třída (vytápění)	D	D

**Elektrokotel Thermona Therm ELN**  
nástěnný, univerzální zdroj tepla pro vytápění v malých objektech, úsporné čerpadlo (ErP), objem expanzní nádoby 7l, napětí 3× 400/230+N+PE 50 Hz, krytí IP 40

Položka	223N2	695P3
PC bez DPH	14900	15900
Sleva	-18 %	-18 %
MJ	ks	ks
Cena bez DPH	12218	13038
Cena s DPH	14784	15776



Thermona

Typ	Thermona Therm EL 5	Thermona Therm EL 9	Thermona Therm EL 14
Rozměry (š×v×h)	475×638×238 mm	475×638×238 mm	475×638×238 mm
Hmotnost	27 kg	27 kg	27 kg
Výkon	0,5–4,5 kW	1–9 kW	1,5–13,5 kW
Účinnost	99,5 %	99,5 %	99,5 %
Max. provozní tlak	3 bar	3 bar	3 bar
Max. teplota TV	80 °C	80 °C	80 °C
Objem kotlové vody	6 l	6 l	6 l
Krytí	IP 40	IP 40	IP 40
Regulační krok	500 W	1000 W	1500 W
Energetická třída (vytápění)	D	D	D

**Elektrokotel Thermona Therm EL**  
nástěnný, s dotykovým displejem, univerzální zdroj tepla pro vytápění v bytech a malých objektech, úsporné čerpadlo (ErP), objem expanzní nádoby 7l, napětí 3× 400/230+N+PE 50 Hz, krytí IP 40

Položka	265S4	388A2	455A8
PC bez DPH	19900	20900	21900
Sleva	-18 %	-18 %	-18 %
MJ	ks	ks	ks
Cena bez DPH	16318	17138	17958
Cena s DPH	19745	20737	21730

Sestavy se zásobníkem

protherm



**Elektrokotel + zásobník TV Protherm Ray KE + B60Z**  
elektrokotel Ray s externím zásobníkem TV B60Z (objem 58l), včetně hydraulické propojovací soupravy (trojcestný ventil, NTC čidlo zásobníku, propojovací boční kryt)

Položka	typ, výkon, umístění zásobníku	PC bez DPH	Sleva	MJ	bez DPH	s DPH
63T82	12 KE B60ZB, 12 kW, vedle kotle	34 670	-37 %	sada	21 843	26 429
85T64	14 KE B60ZB, 14 kW, vedle kotle	36 690	-37 %	sada	23 115	27 969
62T44	18 KE B60ZB, 18 kW, vedle kotle	37 120	-37 %	sada	23 386	28 297
28T42	21 KE B60ZB, 21 kW, vedle kotle	38 560	-37 %	sada	24 293	29 395
53T36	24 KE B60ZB, 24 kW, vedle kotle	38 920	-37 %	sada	24 520	29 669
26T95	12 KE B60ZD, 12 kW, pod kotlem	35 970	-37 %	sada	22 662	27 420
43T22	14 KE B60ZD, 14 kW, pod kotlem	37 990	-37 %	sada	23 934	28 960
55T69	18 KE B60ZD, 18 kW, pod kotlem	38 420	-37 %	sada	24 205	29 288
25T66	21 KE B60ZD, 21 kW, pod kotlem	39 860	-37 %	sada	25 112	30 386
98T39	24 KE B60ZD, 24 kW, pod kotlem	40 220	-37 %	sada	25 339	30 660

Příslušenství

protherm



**Zásobník nepřímotopný Protherm**  
ochrana proti korozi hořčičkovou anodou, expanzní nádoba o objemu 2l, pojistovací ventil pro okruh TV (6 bar), vypouštěcí otvory dle umístění zásobníku

Položka	PC bez DPH	Sleva	MJ	bez DPH	s DPH
528A3 B60Z, objem 58l	10990	-34 %	ks	7254,00	8777,00
49F28 boční kryt k zásobníku	640,00	-34 %	ks	422,40	511,10
94F53 dolní kryt k zásobníku	1940,00	-34 %	ks	1281,00	1550,00

protherm



**Sada propojovací k elektrokotli Protherm Ray**  
sestava obsahuje trojcestný ventil a čidlo NTC

Položka	PC bez DPH	Sleva	MJ	bez DPH	s DPH
82T56	2790,00	-34 %	sada	1842,00	2229,00

salus



**Termostat programovatelný internetový týdenní Salus iT500**  
bezdrátový, regulátor teploty, možnost ovládání na termostatu nebo pomocí internetu – nutná instalace a spárování termostatu, přijímače a brány připojené k internetu

Položka	PC bez DPH	Sleva	MJ	bez DPH	s DPH
583P4	4990,00	-20 %	ks	3992,00	4831,00



**Termostat drátový denní Salus RT310**  
citlivost teploty 0,5 nebo 0,1 °C, korekce naměřené teploty ±3 °C, podsvícený LCD displej

Položka	PC bez DPH	Sleva	MJ	bez DPH	s DPH
223A4	720,00	-20 %	ks	576,00	696,96

**Zásobník teplé vody Thermona Therm závěsný**

Položka	objem, provedení	PC bez DPH	Sleva	MJ	bez DPH	s DPH
424N8	55l, nerezový	13 900	-12 %	ks	12 232	14 801
323P2	60l, smaltovaný	11 900	-12 %	ks	10 472	12 672

Thermona



**Zásobník teplé vody Thermona Therm 60/S**  
stacionární, smaltovaný, objem 60l

Položka	PC bez DPH	Sleva	MJ	bez DPH	s DPH
425N9	10 900	-12 %	ks	9 592,00	11 607

Thermona





326A3  
**Pohon trojcestného ventilu**  
 Thermona  
 zónový, směšovací

PC bez DPH	Sleva	MJ	bez DPH	s DPH
1 523,00	-12%	ks	<b>1 341,00</b>	1 622,00



93F52  
**NTC sonda s kabelem**  
 Thermona  
 délka 250 mm

PC bez DPH	Sleva	MJ	bez DPH	s DPH
227,00	-12%	ks	<b>199,76</b>	241,71

**Tělo trojcestného ventilu**  
 Thermona  
 dvoupolohový vodní ventil, k řízení směru průtoku topné vody při ohřevu nepřímotopných zásobníků



Položka	velikost	PC bez DPH	Sleva	MJ	bez DPH	s DPH
423R9	3/4"	861,00	-12%	ks	<b>757,68</b>	916,79
383B4	1"	980,00	-12%	ks	<b>862,40</b>	1 044,00



Atmos



Typ	Atmos Dřevoplyn DC 18 S	Atmos Dřevoplyn DC 22 S	Atmos Dřevoplyn DC 25 S	Atmos Dřevoplyn DC 30 SX
Rozměry (š×v×h)	675×1 185×758 mm	675×1 185×959 mm	675×1 185×959 mm	675×1 185×959 mm
Hmotnost	269 kg	324 kg	326 kg	332 kg
Výkon	20 kW	22 kW	25 kW	30 kW
Účinnost spalování	83,3%	85,4%	89,9%	89,9%
Objem vody	45 l	58 l	58 l	58 l
Předepsaný tah komína	20 Pa	23 Pa	23 Pa	24 Pa
Třída dle ČSN EN 303-5	4	4	5	5
Max. délka dřeva	330 mm	530 mm	530 mm	530 mm
Energetická třída (vytápění)	A+	A+	A+	A+

**Kotel na dřevo zplyňovací**  
 Atmos Dřevoplyn DC S/SX  
 velký zásobník paliva (dlouhá doba hoření), trubkový výměník, účinnost dle typu až 87%, primární i sekundární vzduch je předehříván na vysokou teplotu

Položka	265P2	363R2	356R8	528R3
PC bez DPH	35 372	38 678	40 414	42 067
Sleva	-17%	-17%	-17%	-17%
MJ	ks	ks	ks	ks
Cena bez DPH	<b>29 359</b>	<b>32 103</b>	<b>33 543</b>	<b>34 915</b>
Cena s DPH	35 524	38 844	40 587	42 247



Typ	Atmos Dřevoplyn DC 32 S	Atmos Dřevoplyn DC 40 SX	Atmos Dřevoplyn DC 50 S	Atmos Dřevoplyn DC 105 S
Rozměry (š×v×h)	678×1 260×959 mm	678×1 260×959 mm	678×1 260×1 160 mm	1 010×1 813×1 095 mm
Hmotnost	366 kg	368 kg	433 kg	901 kg
Výkon	35 kW	40 kW	49,9 kW	105 kW
Účinnost spalování	88,9%	88,9%	85,7%	92,0%
Objem vody	80 l	80 l	89 l	265 l
Předepsaný tah komína	24 Pa	24 Pa	25 Pa	25 Pa
Třída dle ČSN EN 303-5	5	5	4	5
Max. délka dřeva	530 mm	530 mm	730 mm	550 mm
Energetická třída (vytápění)	A+	A+	A+	A+

**Kotel na dřevo zplyňovací**  
 Atmos Dřevoplyn DC S/SX  
 velký zásobník paliva (dlouhá doba hoření), trubkový výměník, účinnost dle typu až 87%, primární i sekundární vzduch je předehříván na vysokou teplotu

Položka	494B3	229K8	495H2	334H8
PC bez DPH	46 199	48 678	58 595	129 091
Sleva	-17%	-17%	-17%	-17%
MJ	ks	ks	ks	ks
Cena bez DPH	<b>38 345</b>	<b>40 403</b>	<b>48 634</b>	<b>107 146</b>
Cena s DPH	46 397	48 888	58 847	129 646



## Kotle na tuhá paliva

A

Kotle a topidla



Typ	Atmos Generátor DC 20 GS	Atmos Generátor DC 25 GS	Atmos Generátor DC 32 GS
Rozměry (š×v×h)	678×1 280×758 mm	678×1 280×959 mm	678×1 280×959 mm
Hmotnost	343 kg	431 kg	436 kg
Výkon	20 kW	25 kW	32 kW
Účinnost spalování	89,0%	88,8%	89,3%
Objem vody	64 l	80 l	80 l
Předepsaný tah komína	20 Pa	23 Pa	25 Pa
Třída dle ČSN EN 303-5	5	5	5
Max. délka dřeva	330 mm	530 mm	530 mm
Energetická třída (vytápění)	A+	A+	A+

### Kotel na dřevo zplyňovací Atmos Generátor DC

velký zásobník paliva (dlouhá doba hoření), trubkový výměník, účinnost dle typu až 87%, primární i sekundární vzduch je předehříván na vysokou teplotu

Položka	396V8	339H4	429H4
PC bez DPH	45 372	56 116	57 769
Sleva	-17%	-17%	-17%
MJ	ks	ks	ks
Cena bez DPH	37 659	46 577	47 948
Cena s DPH	45 567	56 357	58 018

## Kotle na tuhá paliva

A

Kotle a topidla



Typ	Atmos Dokogen DC 18 GD	Atmos Dokogen DC 25 GD	Atmos Dokogen DC 30 GD	Atmos Dokogen DC 40 GD
Rozměry (š×v×h)	680×1 281×820 mm	680×1 281×1 020 mm	680×1 281×1 020 mm	680×1 435×1 120 mm
Hmotnost	376 kg	469 kg	466 kg	548 kg
Výkon	19 kW	25 kW	29,8 kW	40 kW
Účinnost spalování	90,3%	90,5%	90,8%	90,5%
Objem vody	73 l	105 l	105 l	112 l
Předepsaný tah komína	16 Pa	18 Pa	20 Pa	22 Pa
Třída dle ČSN EN 303-5	5	5	5	5
Max. délka dřeva	330 mm	530 mm	530 mm	530 mm
Energetická třída (vytápění)	A+	A+	A+	A+

### Kotel na dřevo zplyňovací Atmos Dokogen DC GD

velký zásobník paliva (dlouhá doba hoření), trubkový výměník, účinnost nad 90%, primární i sekundární vzduch je předehříván na vysokou teplotu

Položka	444N3	532A9	426B2	269S4
PC bez DPH	51 157	62 976	64 629	72 067
Sleva	-17%	-17%	-17%	-17%
MJ	ks	ks	ks	ks
Cena bez DPH	42 461	52 270	53 642	59 815
Cena s DPH	51 377	63 246	64 907	72 376



Typ	Atmos Generátor DC 40 GS	Atmos Generátor DC 50 GSX	Atmos Generátor DC 70 GSX
Rozměry (š×v×h)	678×1 434×959 mm	678×1 563×1 042 mm	678×1 686×1 068 mm
Hmotnost	485 kg	538 kg	571 kg
Výkon	40 kW	49 kW	70 kW
Účinnost spalování	86,4%	90,6%	85,2%
Objem vody	90 l	120 l	132 l
Předepsaný tah komína	25 Pa	25 Pa	30 Pa
Třída dle ČSN EN 303-5	4	5	4
Max. délka dřeva	530 mm	530 mm	530 mm
Energetická třída (vytápění)	A+	A+	A+

### Kotel na dřevo zplyňovací Atmos Generátor DC

velký zásobník paliva (dlouhá doba hoření), trubkový výměník, účinnost dle typu až 87%, primární i sekundární vzduch je předehříván na vysokou teplotu

Položka	528N4	685P8	233N4
PC bez DPH	65 207	69 339	88 926
Sleva	-17%	-17%	-17%
MJ	ks	ks	ks
Cena bez DPH	54 122	57 552	73 809
Cena s DPH	65 487	69 637	89 308



Typ	Atmos Dřevoplyn DC 70 S	Atmos Dřevoplyn DC 100
Rozměry (š×v×h)	678×1 399×1 160 mm	970×1 690×1 170 mm
Hmotnost	515 kg	820 kg
Výkon	70 kW	99 kW
Účinnost spalování	86,3%	89,0%
Objem vody	93 l	294 l
Předepsaný tah komína	30 Pa	35 Pa
Třída dle ČSN EN 303-5	4	5
Max. délka dřeva	730 mm	730 mm
Energetická třída (vytápění)	A+	A+

### Kotel na dřevo zplyňovací Atmos Dřevoplyn DC

s tlačným ventilátorem a chladicí smýčkou

Položka	534H4	242P9
PC bez DPH	82 480	127 191
Sleva	-17%	-17%
MJ	ks	ks
Cena bez DPH	68 458	105 568
Cena s DPH	82 834	127 738

## Kotle na tuhá paliva

A

Kotle a topidla



ATMOS

Typ	Atmos C 18 S Kombi	Atmos C 40 S Kombi	Atmos C 50 S Kombi	Atmos C 25 ST Kombi	Atmos C 32 ST Kombi
Rozměry (š×v×h)	675×1 185×758 mm	675×1 435×958 mm	675×1 435×1 117 mm	675×1 435×758 mm	675×1 435×858 mm
Hmotnost	295 kg	434 kg	492 kg	379 kg	415 kg
Výkon	20 kW	40 kW	48 kW	25 kW	32 kW
Účinnost spalování	88,9%	85,4%	83,4%	88,9%	88,6%
Objem vody	45 l	77 l	95 l	68 l	74 l
Předepsaný tah komína	20 Pa	28 Pa	28 Pa	23 Pa	25 Pa
Třída dle ČSN EN 303-5	5	4	4	5	5
Max. délka dřeva	330 mm	530 mm	530 mm	330 mm	430 mm
Energetická třída (vytápění)	C	C	C	C	C

Položka	346R3	642P2	334N3	429S8	434S9
PC bez DPH	34 629	56 695	65 951	44 133	49 091
Sleva	-17%	-17%	-17%	-17%	-17%
MJ	ks	ks	ks	ks	ks
Cena bez DPH	<b>28 742</b>	<b>47 057</b>	<b>54 739</b>	<b>36 630</b>	<b>40 746</b>
Cena s DPH	<b>34 778</b>	<b>56 938</b>	<b>66 234</b>	<b>44 322</b>	<b>49 302</b>

**Kotel na hnědé uhlí Atmos C Kombi**  
s odtahovým ventilátorem a chladicí smyčkou, napětí 230 V/50 Hz



ATMOS

Typ	Atmos AC 25 S Kombi
Rozměry (š×v×h)	675×1 185×758 mm
Hmotnost	297 kg
Výkon	26 kW
Účinnost spalování	91,5%
Objem vody	66 l
Předepsaný tah komína	20 Pa
Třída dle ČSN EN 303-5	5
Max. délka dřeva	330 mm
Energetická třída (vytápění)	A+

Položka	496B9
PC bez DPH	36 199
Sleva	-17%
MJ	ks
Cena bez DPH	<b>30 045</b>
Cena s DPH	<b>36 354</b>

**Kotel na hnědouhlé brikety Atmos AC S Kombi**  
s odtahovým ventilátorem a chladicí smyčkou

## Kotle na tuhá paliva

A

Kotle a topidla



ATMOS

Typ	Atmos D 14 P	Atmos D 21 P	Atmos D 25 P	Atmos D 15 P	Atmos D 20 P
Rozměry (š×v×h)	620×1 207×570 mm	620×1 207×570 mm	620×1 207×670 mm	606×1 405×589 mm	606×1 405×652 mm
Hmotnost	231 kg	231 kg	254 kg	289 kg	305 kg
Výkon	4–14 kW	4–19,5 kW	7–24 kW	4,5–15 kW	6,5–22 kW
Účinnost spalování	90,3%	90,3%	90,2%	90,4%	91,1%
Objem vody	56 l	56 l	62 l	65 l	82 l
Předepsaný tah komína	16 Pa	18 Pa	22 Pa	18 Pa	15 Pa
Třída dle ČSN EN 303-5	5	5	5	5	5
Energetická třída (vytápění)	A+	A+	A+	A+	A+

Položka	425P3	468R8	339V3	236S3	284H2
PC bez DPH	32 400	33 600	36 600	39 800	47 600
Sleva	-17%	-17%	-17%	-17%	-17%
MJ	ks	ks	ks	ks	ks
Cena bez DPH	<b>26 892</b>	<b>27 888</b>	<b>30 378</b>	<b>33 034</b>	<b>39 508</b>
Cena s DPH	<b>32 540</b>	<b>33 745</b>	<b>36 758</b>	<b>39 972</b>	<b>47 805</b>

**Kotel na pelety Atmos D P**  
lze topit i kusovým dřevem, pro použití hořáku A25, napětí 230 V/50 Hz, krytí IP 20



ATMOS

Typ	Atmos D 30 P	Atmos D 31 P	Atmos D 40 P	Atmos D 50 P
Rozměry (š×v×h)	606×1 405×954 mm	620×1 307×882 mm	606×1 405×954 mm	606×1 405×1052 mm
Hmotnost	370 kg	263 kg	386 kg	430 kg
Výkon	8,9–29,8 kW	9–30 kW	8,9–40 kW	13,5–45 kW
Účinnost spalování	92,4%	90,2%	91,0%	91,1%
Objem vody	91 l	70 l	91 l	117 l
Předepsaný tah komína	21 Pa	18 Pa	22 Pa	23 Pa
Třída dle ČSN EN 303-5	5	5	5	5
Energetická třída (vytápění)	A+	A+	A+	A+

Položka	452N4	655P3	225B2	254V3
PC bez DPH	51 600	34 600	52 700	62 700
Sleva	-17%	-17%	-17%	-17%
MJ	ks	ks	ks	ks
Cena bez DPH	<b>42 828</b>	<b>28 718</b>	<b>43 741</b>	<b>52 041</b>
Cena s DPH	<b>51 822</b>	<b>34 749</b>	<b>52 927</b>	<b>62 970</b>

**Kotel na pelety Atmos D P**  
lze topit i kusovým dřevem, pro použití hořáku A45, napětí 230 V/50 Hz, krytí IP 20

## Kotle na tuhá paliva

A

Kotle a topidla



**Kotel na pelety Atmos DC S**  
s úpravou pro hořák, hořák na pelety je umístěn ve vrchních dvířkách, napětí 230V/50Hz

Typ	Atmos DC 18 S	Atmos DC 25 S	Atmos DC 32 S
Rozměry (š×v×h)	675×1 185×758 mm	675×1 185×959 mm	678×1 260×959 mm
Hmotnost	283 kg	326 kg	345 kg
Výkon	20 kW	25/27 kW	35 kW
Účinnost spalování	91,5%	91,2%	91,8%
Objem vody	45 l	58 l	80 l
Předepsaný tah komína	20 Pa	23 Pa	25 Pa
Třída dle ČSN EN 303-5	5	5	5
Max. délka dřeva	330 mm	530 mm	530 mm
Energetická třída (vytápění)	A+	A+	A+

Položka	426V4	499N8	446A4
PC bez DPH	41 300	47 300	53 300
Sleva	-17%	-17%	-17%
MJ	ks	ks	ks
Cena bez DPH	34 279	39 259	44 239
Cena s DPH	41 478	47 504	53 530

ATMOS

## Kotle na tuhá paliva

A

Kotle a topidla

VIADRUS

NEJPRO-  
DAVANEJŠÍ



**Kotel na dřevo zplyňovací Viadrus U22 Economy**  
s ručním přikládáním, pro tuhá paliva (dřevo/hnědé uhlí/černé uhlí), přirozený odtah spalin bez nutnosti podpory ventilátoru, emisní třída 5 dle ČSN EN 303-5, splňuje podmínky Ekodesign, energetická třída A+

Typ	Viadrus U22 Economy 16 kW	Viadrus U22 Economy 21 kW	Viadrus U22 Economy 25 kW	Viadrus U22 Economy 30 kW
Rozměry (š×v×h)	1 130×625×890 mm	1 130×625×1 000 mm	1 130×625×1 000 mm	1 130×625×1 010 mm
Hmotnost	348 kg	410 kg	410 kg	472 kg
Výkon	16/15/16 kW	21/20/22 kW	25/22/24 kW	30/24/27 kW
Účinnost spalování	89,1/88,3/89,2%	89,0/89,5/88,9%	89,0/90,0/89,0%	88,7/90,9/90,3%
Objem vody	40,5 l	46,5 l	46,5 l	52 l
Předepsaný tah komína	15/17/17 Pa	18/20/20 Pa	20/24/24 Pa	23/27/27 Pa
Třída kotle dle ČSN EN 303-5	5	5	5	5
Max. délka dřeva	350 mm	350 mm	350 mm	350 mm
Třída energetické účinnosti (vytápění)	A+/C/B	A+/B/B	A+/B/B	A+/B/B

Položka	94A44	99A42	88A36	33R66
PC bez DPH	29 742	31 726	32 718	34 700
Sleva	-14%	-14%	-14%	-14%
MJ	ks	ks	ks	ks
Cena bez DPH	25 579	27 285	28 138	29 842
Cena s DPH	30 950	33 015	34 047	36 109

VIADRUS

ATMOS



**Kotel na pelety Atmos DC SP**  
pro ekologické spalování hnědého uhlí a dřeva jako náhradního paliva (na zátop) na principu generátorového zplyňování v kombinaci s hořákem na pelety

Typ	Atmos DC 18 SP	Atmos DC 25 SP	Atmos DC 32 SP
Rozměry (š×v×h)	643×1 665×757 mm	643×1 735×757 mm	678×1 742×957 mm
Hmotnost	461 kg	486 kg	596 kg
Výkon	4,5–15 kW	4,5–18 kW	6–20 kW
Účinnost spalování	92,5% (pelety)	91,8% (pelety)	91,2% (pelety)
Objem vody	78 l	86 l	160 l
Předepsaný tah komína	20 Pa	20 Pa	24 Pa
Třída dle ČSN EN 303-5	5	5	5
Max. délka dřeva	330 mm	530 mm	530 mm
Energetická třída (vytápění)	A+	A+	A+

Položka	649P3	299V2	328S3
PC bez DPH	65 700	75 500	85 700
Sleva	-17%	-17%	-17%
MJ	ks	ks	ks
Cena bez DPH	54 531	62 665	71 131
Cena s DPH	65 983	75 825	86 069



**Kotel na dřevo zplyňovací Viadrus U22 Economy**  
s ručním přikládáním, pro tuhá paliva (dřevo/hnědé uhlí/černé uhlí), přirozený odtah spalin bez nutnosti podpory ventilátoru, emisní třída 5 dle ČSN EN 303-5, splňuje podmínky Ekodesign, energetická třída A+

Typ	Viadrus U22 Economy 34 kW	Viadrus U22 Economy 38 kW	Viadrus U22 Economy 41 kW
Rozměry (š×v×h)	1 130×625×1 220 mm	1 130×625×1 220 mm	1 130×625×1 220 mm
Hmotnost	534 kg	534 kg	534 kg
Výkon	34/26/30 kW	38/28/33 kW	41 kW
Účinnost spalování	91,0/90,0/90,0%	90,4/88,5/89,6%	90,3%
Objem vody	58 l	58 l	58 l
Předepsaný tah komína	27/30/30 Pa	32/35/35 Pa	35 Pa
Třída kotle dle ČSN EN 303-5	5	5	5
Max. délka dřeva	350–500 mm	350–500 mm	350–500 mm
Třída energetické účinnosti (vytápění)	A+/C/B	A+/C/B	A+

Položka	33S54	54S53	53S33
PC bez DPH	36 684	37 676	39 660
Sleva	-14%	-14%	-14%
MJ	ks	ks	ks
Cena bez DPH	31 549	32 402	34 108
Cena s DPH	38 174	39 206	41 271

VIADRUS

## Kotle na tuhá paliva

A

Kotle a topidla



### Kotel na dřevo zplyňovací Viadrus Hercules U68

s ručním přikládáním, pro tuhá paliva (kusové dřevo/hnědé uhlí/černé uhlí), přirozený odtah spalin bez nutnosti podpory ventilátoru, emisní třída 5 dle ČSN EN 303-5, splňuje podmínky Ekodesign, energetická třída A+

VIADRUS

Typ	Viadrus Hercules U68	Viadrus Hercules U68	Viadrus Hercules U68	Viadrus Hercules U68	Viadrus Hercules U68
Rozměry (š×v×h)	1 160×683×890 mm	1 160×683×1 000 mm	1 160×683×1 110 mm	1 160×683×1 220 mm	1 160×683×1 330 mm
Hmotnost	348 kg	413 kg	458 kg	503 kg	549 kg
Výkon	14/13/15 kW	18/19/21 kW	23/22/24 kW	27/25/30 kW	34/30/35 kW
Účinnost spalování	88,3/90,1/90 %	88,7/88,6/88,5 %	90,5/90/89,9 %	90,7/88,6/87,7 %	90,3/90,9/89,6 %
Objem vody	40,5 l	46,5 l	52,5 l	58,5 l	64,5 l
Předepsaný tah komína	14/15/16 Pa	15/20/19 Pa	16/26/23 Pa	18/27/30 Pa	25/30/35 Pa
Třída kotle dle ČSN EN 303-5	5	5	5	5	5
Max. délka dřeva	350 mm	350 mm	350 mm	350 mm	350 mm
Třída energetické účinnosti (vytápění)	A+/B/C	A+/B/C	A+/C/B	A+/C/C	A+/C/B

Položka	32F89	83H34	23H45	96H24	54H68
PC bez DPH	40 782	42 987	51 807	54 012	56 217
Sleva	-18 %	-18 %	-18 %	-18 %	-18 %
MJ	ks	ks	ks	ks	ks
Cena bez DPH	33 442	35 250	42 482	44 290	46 098
Cena s DPH	40 464	42 652	51 403	53 591	55 779

## Kotle na tuhá paliva

A

Kotle a topidla



### Kotel na dřevo pyrolitický Viadrus P7C

litinový, na kusové dřevo, splňuje emisní třídu 5 dle ČSN EN 303-5 a podmínky Ekodesign, energetická třída A+

VIADRUS

Typ	Viadrus P7C	Viadrus P7C	Viadrus P7C
Rozměry (š×v×h)	770×1 440×1 050 mm	770×1 440×1 252 mm	770×1 440×1 439 mm
Hmotnost	500 kg	610 kg	720 kg
Výkon	22 kW	30 kW	38 kW
Účinnost spalování	92,1 %	90,6 %	89,1 %
Objem vody	75 l	98 l	121 l
Předepsaný tah komína	20 Pa	25 Pa	30 Pa
Třída kotle dle ČSN EN 303-5	5	5	5
Max. délka dřeva	350 mm	550 mm	720 mm
Třída energetické účinnosti (vytápění)	A+	A+	A+

Položka	46H92	52H49	48H94
PC bez DPH	100 359	119 446	136 524
Sleva	-18 %	-18 %	-18 %
MJ	ks	ks	ks
Cena bez DPH	82 295	97 946	111 950
Cena s DPH	99 577	118 515	135 460

VIADRUS



### Kotel na tuhá paliva zplyňovací Viadrus Hercules U32

pro spalování hnědého a černého uhlí přirozeným odtahem bez podpory ventilátoru, litinový, ruční přikládání, v samostatných topných systémech možno provozovat bez oběhového čerpadla, max. provozní teplota 80 °C, třída dle ČSN EN 303-5 3/5/5, energetická třída (vytápění) B/C

Typ	Viadrus Hercules U32 5 článků	Viadrus Hercules U32 6 článků	Viadrus Hercules U32 7 článků
Rozměry (š×v×h)	680×1 160×890 mm	680×1 160×1 000 mm	680×1 160×1 110 mm
Hmotnost	348 kg	410 kg	472 kg
Výkon	14/15 kW	19/21 kW	21/25 kW
Účinnost spalování	89,9/89,6 %	86,5/88,6 %	90,1/89,4 %
Objem vody	40,5 l	46,5 l	52,5 l
Předepsaný tah komína	18 Pa	23 Pa	25 Pa
Třída kotle dle ČSN EN 303-5	5/5	4/5	5/5
Max. hmotnost paliva	18/18 kg	21/21 kg	25/25 kg
Třída energetické účinnosti (vytápění)	B/C	C/C	B/C

Položka	226R8	523K8	323H4
PC bez DPH	37 924	42 716	46 190
Sleva	-18 %	-18 %	-18 %
MJ	ks	ks	ks
Cena bez DPH	31 098	35 028	37 876
Cena s DPH	37 629	42 383	45 830

VIADRUS



### Kotel automatický litinový Viadrus A3C

automatický litinový kotel na hnědé uhlí nebo dřevní pelety s možností dálkového ovládání, splňuje emisní třídu 5 a Ekodesign

Typ	Viadrus A3C 4 články 240 l	Viadrus A3C 5 článků 240 l	Viadrus A3C 7 článků 240 l
Rozměry (š×v×h)	1 380×1 708×817 mm	1 380×1 708×928 mm	1 380×1 708×1 150 mm
Hmotnost	495 kg	547 kg	651 kg
Výkon	23/25 kW	28/31 kW	35/35 kW
Objem vody	74 l	86 l	110 l
Předepsaný tah komína	5–13 Pa	5–13 Pa	10–16 Pa
Třída kotle dle ČSN EN 303-5	4/5	4/5	4/5
Třída energetické účinnosti (vytápění)	C/A+	C/A+	C/A+

Položka	34S93	85S38	36S55
PC bez DPH	99 308	104 828	115 886
Sleva	-18 %	-18 %	-18 %
MJ	ks	ks	ks
Cena bez DPH	81 433	85 959	95 027
Cena s DPH	98 534	104 011	114 983

## Kotle na tuhá paliva

A

Kotle a topidla



VIADRUS

Typ	Viadrus A3C 4 články 460 l	Viadrus A3C 5 článků 460 l	Viadrus A3C 7 článků 460 l
Rozměry (š×v×h)	2084×1708×817 mm	2084×1708×928 mm	2084×1708×1150 mm
Hmotnost	526 kg	577 kg	679 kg
Výkon	23/25 kW	28/31 kW	35/35 kW
Objem vody	74 l	86 l	110 l
Předepsaný tah komína	5–13 Pa	5–13 Pa	10–16 Pa
Třída kotle dle ČSN EN 303-5	4/5	4/5	4/5
Třída energetické účinnosti (vytápění)	C/A+	C/A+	C/A+

### Kotel automatický litinový Viadrus A3C

automatický litinový kotel na hnědé uhlí nebo dřevní pelety s možností dálkového ovládní, splňuje emisní třídu 5 a Ekodesign

Položka	93S94	38S36	43S35
PC bez DPH	102914	108432	119485
Sleva	-18%	-18%	-18%
MJ	ks	ks	ks
Cena bez DPH	84 390	88 915	97 978
Cena s DPH	102 112	107 587	118 554



VIADRUS

Typ	Viadrus A3W S25B 240 l	Viadrus A3W S25B 460 l
Rozměry (š×v×h)	1250×1616×902 mm	1870×1616×902 mm
Hmotnost	534 kg	565 kg
Výkon	25 kW	25 kW
Objem vody	131 l	131 l
Objem palivového zásobníku	240 l	460 l
Předepsaný tah komína	4 Pa	4 Pa
Třída kotle dle ČSN EN 303-5	5	5
Třída energetické účinnosti (vytápění)	C	C

### Kotel automatický oceloplechový Viadrus A3W S25B

kotel na hnědé uhlí, automatický podavač paliva. Zařazen do Kotlíkových dotací, splňuje Ekodesign.

Položka	35S83	83S44
PC bez DPH	32223	33050
Sleva	-18%	-18%
MJ	ks	ks
Cena bez DPH	26 423	27 101
Cena s DPH	31 972	32 793

## Kotle na tuhá paliva

A

Kotle a topidla

Enbra



ENBRA

Typ	Enbra TP-EKO 19	Enbra TP-EKO 25	Enbra TP-EKO 32	Enbra TP-EKO 38
Rozměry (š×v×h)	1170×1465×1185 mm	1145×1465×1185 mm	1230×1465×1185 mm	1270×1465×1185 mm
Hmotnost	453 kg	478 kg	500 kg	550 kg
Výkon	19 kW	25 kW	32 kW	38 kW
Objem palivového zásobníku	330 l	330 l	330 l	330 l
Objem vody	81 l	85 l	98 l	105 l
Předepsaný tah komína	11–15 Pa	12–16 Pa	15–20 Pa	18–22 Pa
Třída kotle dle ČSN EN 303-5	5	5	5	5
Třída energetické účinnosti (vytápění)	B	B	B	B

### Kotel automatický na hnědé uhlí Enbra TP-EKO

automatický kotel s otočným retortovým hořákem určený pro spalování hnědého uhlí zrnitosti ořech 2

Položka	36S33	33S66	33T54	54T53
PC bez DPH	77150	84050	100510	108360
Sleva	-5%	-5%	-5%	-5%
MJ	ks	ks	ks	ks
Cena bez DPH	73 293	79 848	95 485	102 942
Cena s DPH	88 684	96 616	115 537	124 560



ENBRA

Typ	Enbra TP-EKO 42	Enbra TP-EKO 49	Enbra TP-EKO 60	Enbra TP-EKO 76
Rozměry (š×v×h)	1220×1465×1185 mm	1480×1560×1415 mm	1525×1515×1415 mm	1525×1515×1415 mm
Hmotnost	600 kg	705 kg	765 kg	880 kg
Výkon	42 kW	49 kW	60 kW	76 kW
Objem palivového zásobníku	330 l	385 l	505 l	505 l
Objem vody	135 l	160 l	192 l	240 l
Předepsaný tah komína	22–28 Pa	24–30 Pa	30–35 Pa	30–35 Pa
Třída kotle dle ČSN EN 303-9	5	5	4	4
Třída energetické účinnosti (vytápění)	B	B	B	B

### Kotel automatický na hnědé uhlí Enbra TP-EKO

automatický kotel s otočným retortovým hořákem určený pro spalování hnědého uhlí zrnitosti ořech 2

Položka	53T33	34T93	93T94	85T38
PC bez DPH	116020	130100	144570	162100
Sleva	-5%	-5%	-5%	-5%
MJ	ks	ks	ks	ks
Cena bez DPH	110 219	123 595	137 342	153 995
Cena s DPH	133 365	149 550	166 184	186 334

## Kotle na tuhá paliva

A

Kotle a topidla



ENBRA

Typ	Enbra TP-EKO 19 Pellet	Enbra TP-EKO 25 Pellet	Enbra TP-EKO 32 Pellet	Enbra TP-EKO 38 Pellet
Rozměry (š×v×h)	1 170×1 465×1 185 mm	1 145×1 465×1 185 mm	1 230×1 465×1 185 mm	1 270×1 465×1 185 mm
Hmotnost	453 kg	478 kg	500 kg	550 kg
Výkon	19 kW	25 kW	32 kW	38 kW
Objem palivového zásobníku	330 l	330 l	330 l	330 l
Objem vody	81 l	85 l	98 l	105 l
Předepsaný tah komína	11–15 Pa	12–16 Pa	15–20 Pa	18–22 Pa
Třída kotle dle ČSN EN 303-5	5	5	5	5
Třída energetické účinnosti (vytápění)	A+	A+	A+	A+

Položka	38T36	36T55	43T35	35T83
PC bez DPH	73 454	84 050	100 510	108 360
Sleva	-5%	-5%	-5%	-5%
MJ	ks	ks	ks	ks
Cena bez DPH	69 782	79 848	95 485	102 942
Cena s DPH	84 436	96 616	115 537	124 560

### Kotel automatický na pelety Enbra TP-EKO Pellet

automatický kotel s otočným retortovým hořákem určený pro spalování dřevních pelet



ENBRA

Typ	Enbra TP-EKO 42 Pellet	Enbra TP-EKO 49 Pellet	Enbra TP-EKO 60 Pellet	Enbra TP-EKO 76 Pellet
Rozměry (š×v×h)	1 220×1 465×1 185 mm	1 480×1 560×1 415 mm	1 525×1 515×1 415 mm	1 525×1 515×1 415 mm
Hmotnost	600 kg	705 kg	765 kg	880 kg
Výkon	42 kW	49 kW	60 kW	76 kW
Objem palivového zásobníku	330 l	385 l	505 l	505 l
Objem vody	135 l	160 l	192 l	240 l
Předepsaný tah komína	22–28 Pa	24–30 Pa	30–35 Pa	30–35 Pa
Třída kotle dle ČSN EN 303-9	5	5	5	5
Třída energetické účinnosti (vytápění)	A+	A+	A+	A+

Položka	83T44	64T43	36T33	33T66
PC bez DPH	116 020	130 100	144 570	162 100
Sleva	-5%	-5%	-5%	-5%
MJ	ks	ks	ks	ks
Cena bez DPH	110 219	123 595	137 342	153 995
Cena s DPH	133 365	149 550	166 184	186 334

### Kotel automatický na pelety Enbra TP-EKO Pellet

automatický kotel s otočným retortovým hořákem určený pro spalování dřevních pelet

## Kotle na tuhá paliva

A

Kotle a topidla



ENBRA

Typ	Enbra TP-EKO Mini 25
Rozměry (š×v×h)	486×1 176×535 mm
Hmotnost	450 kg
Výkon	25 kW
Objem palivového zásobníku	260 l
Objem vody	70 l
Předepsaný tah komína	12–16 Pa
Třída kotle dle ČSN EN 303-5	4
Třída energetické účinnosti (vytápění)	B

Položka	64S43
PC bez DPH	72 400
Sleva	-5%
MJ	ks
Cena bez DPH	68 780
Cena s DPH	83 224

### Kotel automatický na hnědé uhlí Enbra TP-EKO Mini 25

automatický kotel s otočným retortovým hořákem určený pro spalování hnědého uhlí zrnitosti ořech 2, (levnější variantu kotle ENBRA TP-EKO)

## Příslušenství



363K9

### Hořák na pelety Atmos A25

výkon hořáku 4,5–24 kW, pouze pro kvalitní bílé pelety z měkkého dřeva bez kůry, automatické zapalování paliva pomocí žhavicí spirály

PC bez DPH	Sleva	MJ	bez DPH	s DPH
20 900	-7%	ks	19 437	23 519



496B2

### Hořák na pelety Atmos A45

výkon hořáku 8,5–49 kW, pouze pro kvalitní bílé pelety z měkkého dřeva bez kůry, automatické zapalování paliva pomocí žhavicí spirály

PC bez DPH	Sleva	MJ	bez DPH	s DPH
29 900	-7%	ks	27 807	33 647



324P9

### Hadice antistatická Atmos 50

pro propojení mezi sacím ventilátorem a zásobníkem (např. ATZ), potřebná délka hadice je dvojnásobkem vzdálenosti mezi zásobníkem a pneumatickým podavačem, ø 50 mm

PC bez DPH	Sleva	MJ	bez DPH	s DPH
213,00	-7%	brn	198,09	239,69



84F48

### Ventil dochlazovací Regulus BVTS

k ochraně kotlů na tuhá paliva proti přetopení, pevná kapilára, max. teplota 97°C, délka 1,3 m

PC bez DPH	Sleva	MJ	bez DPH	s DPH
1 231,00	-17%	ks	1 022,00	1 237,00

## Kotle na tuhá paliva

A

Kotle a topidla



Regulus

66B96

**Ventil dochlazovací Regulus DBV 1**  
pro dochlazení kotlů na tuhá paliva bez dochlazovacího výměníku, provedení s izolací, velikost 3/4"

PC bez DPH	Sleva	MJ bez DPH	s DPH
2 097,00	-17%	ks <b>1 741,00</b>	2 107,00



Regulus

39B54

**Regulátor tahu Regulus RT4**  
pro kotle na tuhá paliva, regulace výstupní teploty pracovní kapaliny ze zdroje na hodnotu nastavenou knoflíkem

PC bez DPH	Sleva	MJ bez DPH	s DPH
626,00	-17%	ks <b>519,58</b>	628,69



Regulus

56B46

**Zdroj záložní Regulus PG500**  
v případě výpadku elektrické energie záložní zdroj ochrání napájením oběhového čerpadla kotel proti jeho přehřátí

PC bez DPH	Sleva	MJ bez DPH	s DPH
4 911,00	-17%	ks <b>4 077,00</b>	4 933,00



ATMOS

525N9

**Čidlo spalin Atmos AGF2**  
pro rozmezí teplot 0–400 °C

PC bez DPH	Sleva	MJ bez DPH	s DPH
1 793,00	-7%	ks <b>1 668,00</b>	2 018,00



ATMOS

**Dopravník šnekový hřídelový Atmos DRA50**  
ø80mm, převodovka 40W

Položka	délka	PC bez DPH	Sleva	MJ bez DPH	s DPH
424A3	1 700mm	13 900	-7%	ks <b>12 927</b>	15 642
366P2	4 000mm	20 800	-7%	ks <b>19 344</b>	23 407



ATMOS

**Zásobník na pelety Atmos**  
pro automatické kotle na pelety, velká variabilita umístění v prostoru kotelny

Položka	objem	PC bez DPH	Sleva	MJ bez DPH	s DPH
434V8	250l, 163kg pelet=cca 730 kWh, pro kotle do 25kW	4 900,00	-7%	ks <b>4 557,00</b>	5 514,00
442A8	500l, 325kg pelet=cca 1 463 kWh, pro kotle do 40kW	6 800,00	-7%	ks <b>6 324,00</b>	7 653,00
329K2	1 000l, 650kg pelet=cca 2 925 kWh, pro kotle do 80kW	9 800,00	-7%	ks <b>9 114,00</b>	11 028



ATMOS

498K8

**Kotlový snímač teploty Atmos KTF20**  
čidlo teploty vody pro rozsah -20 až 100 °C, kabel délka 5m, materiál PVC

PC bez DPH	Sleva	MJ bez DPH	s DPH
405,80	-7%	ks <b>377,39</b>	456,65



ATMOS

489P2

**Sada Atmos Laddomat 22**  
litinové těleso, termoregulační ventil, čerpadlo, kulové ventily a teploměr včetně izolační sady

PC bez DPH	Sleva	MJ bez DPH	s DPH
8 579,00	-7%	ks <b>7 979,00</b>	9 654,00



ATMOS

58F33

**Omezovač tahu Atmos S0195**  
omezovač kominového tahu pro jakákoliv kamna a kotle s odkouřením o průměru 150 až 180 mm

PC bez DPH	Sleva	MJ bez DPH	s DPH
1 223,00	-7%	ks <b>1 137,00</b>	1 376,00



ATMOS

485K3

**Jednotka pokojová Atmos SDW 10**  
bez displeje, pro všechny regulace ACD1

PC bez DPH	Sleva	MJ bez DPH	s DPH
2 943,00	-7%	ks <b>2 737,00</b>	3 311,00



ATMOS

388H9

**Jednotka pokojová Atmos SDW 20**  
s displejem, pro regulaci verze 3.0 a 3.3

PC bez DPH	Sleva	MJ bez DPH	s DPH
5 042,00	-7%	ks <b>4 689,00</b>	5 673,00



ATMOS

298P4

**Sada Atmos ACD01**  
ekvitermní regulátor, přípojovací svorkovnice, teplotní čidla a snímače

PC bez DPH	Sleva	MJ bez DPH	s DPH
12 562	-7%	ks <b>11 683</b>	14 137



ATMOS

**Dopravník šnekový Atmos DA**  
ø75mm, převodovka 25W

Položka	délka	PC bez DPH	Sleva	MJ bez DPH	s DPH
445V2	1 500mm	9 100,00	-7%	ks <b>8 463,00</b>	10 241
384N4	2 000mm	11 200	-7%	ks <b>10 416</b>	12 604
243R9	2 500mm	13 100	-7%	ks <b>12 183</b>	14 742
369H3	4 000mm	18 300	-7%	ks <b>17 019</b>	20 593

## Kotle na tuhá paliva

A

Kotle a topidla



## Topidla plynová

Odtah spalin přes zeď



**Kamna konvekční Karma Beta Mechanic M**  
termostatická regulace teploty 13–38 °C, palivo zemní plyn (možnost přestavby na PB), piezoelektrické zapalování, odtah spalin přes zeď (bez výdechu)

Typ	Karma Beta Mechanic 2M	Karma Beta Mechanic 3M	Karma Beta Mechanic 4M	Karma Beta Mechanic 5M
Rozměry (š×v×h)	416×600×215mm	543×600×215mm	670×600×215mm	808×600×215mm
Hmotnost	15kg	19kg	23kg	30kg
Výkon	2,0kW	3,0kW	3,9kW	4,7kW
Index energetické účinnosti EEI	0,781	0,778	0,792	0,767
Teplota spalin	280 °C	275 °C	298 °C	313 °C
Vytápěný prostor	cca 40 m³	cca 60 m³	cca 80 m³	cca 100 m³
Třída emisí NO <sub>x</sub>	5/4	5/4	5/4	5/4
Energetická třída	C	C	B	B

Položka	345R8	464S2	452K3	484B9
PC bez DPH	9 013,00	9 195,00	9 890,00	10 381
Sleva	-14%	-14%	-14%	-14%
MJ	ks	ks	ks	ks
Cena bez DPH	7 752,00	7 908,00	8 506,00	8 928,00
Cena s DPH	9 379,00	9 569,00	10 292	10 803



**Kamna konvekční Karma Beta Mechanic Comfort MC**  
prosklený čelní panel, termostatická regulace teploty 13–38 °C, palivo zemní plyn (možnost přestavby na PB), piezoelektrické zapalování, odtah spalin přes zeď (bez výdechu)

Typ	Karma Beta Mechanic Comfort 2MC	Karma Beta Mechanic Comfort 3MC	Karma Beta Mechanic Comfort 4MC
Rozměry (š×v×h)	416×600×215mm	543×600×215mm	670×600×215mm
Hmotnost	15kg	19kg	23kg
Výkon	2,0kW	3,0kW	3,9kW
Index energetické účinnosti EEI	0,781	0,778	0,792
Teplota spalin	280 °C	275 °C	298 °C
Vytápěný prostor	cca 40 m³	cca 60 m³	cca 80 m³
Třída emisí NO <sub>x</sub>	5/4	5/4	4
Energetická třída	B	B	B

Položka	282N8	364P4	485R8
PC bez DPH	9 599,00	10 791	11 498
Sleva	-14%	-14%	-14%
MJ	ks	ks	ks
Cena bez DPH	8 256,00	9 281,00	9 889,00
Cena s DPH	9 989,00	11 230	11 965

## Topidla plynová



**Kamna konvekční Karma Beta Comfort C**  
prosklený čelní panel, programování v rozsahu 24 h, regulace 0–40 °C, palivo zemní plyn (možnost přestavby na PB), elektronické zapalování, napětí 230 V/50 Hz, odtah přes zeď (bez výdechu)

Typ	Karma Beta Comfort 2C 01	Karma Beta Comfort 3C 01	Karma Beta Comfort 4C 01
Rozměry (š×v×h)	416×600×215mm	543×600×215mm	670×600×215mm
Hmotnost	15kg	19kg	23kg
Výkon	2,0kW	3,0kW	3,9kW
Index energetické účinnosti EEI	0,852	0,845	0,858
Teplota spalin	280 °C	275 °C	298 °C
Vytápěný prostor	cca 40 m³	cca 60 m³	cca 80 m³
Třída emisí NO <sub>x</sub>	5/4	5/4	4
Energetická třída	B	B	B

Položka	268K4	438A3	542P3
PC bez DPH	16 352	17 134	18 241
Sleva	-14%	-14%	-14%
MJ	ks	ks	ks
Cena bez DPH	14 063	14 736	15 688
Cena s DPH	17 016	17 830	18 982



**Kamna konvekční Karma Beta Comfort C**  
bez spínacích hodin, k připojení na pokojový termostat libovolného typu, palivo zemní plyn (možnost přestavby na PB), elektronické zapalování, napětí 230 V/50 Hz, odtah přes zeď (bez výdechu)

Typ	Karma Beta Comfort 2C 02	Karma Beta Comfort 3C 02	Karma Beta Comfort 4C 02
Rozměry (š×v×h)	416×600×215mm	543×600×215mm	670×600×215mm
Hmotnost	15kg	19kg	23kg
Výkon	2,0kW	3,0kW	3,9kW
Index energetické účinnosti EEI	0,852	0,845	0,858
Teplota spalin	280 °C	275 °C	298 °C
Vytápěný prostor	cca 40 m³	cca 60 m³	cca 80 m³
Třída emisí NO <sub>x</sub>	5/4	5/4	4
Energetická třída	B	B	B

Položka	259K3	443S4	532P4
PC bez DPH	15 799	16 594	17 731
Sleva	-14%	-14%	-14%
MJ	ks	ks	ks
Cena bez DPH	13 588	14 271	15 249
Cena s DPH	16 441	17 268	18 451



## Topidla plynová

A

Kotle a topidla



**Kamna konvekční Karma Beta Electronic E**  
spínací hodiny, programování v rozsahu 24h, regulace teploty 0–40 °C, palivo zemní plyn (možnost přestavby na PB), elektronické zapalování, napětí 230V/50Hz, odtah přes zeď (bez výdechu)

Typ	Karma Beta Electronic 2E 01	Karma Beta Electronic 3E 01	Karma Beta Electronic 4E 01	Karma Beta Electronic 5E 01
Rozměry (š×v×h)	416×600×215mm	543×600×215mm	670×600×215mm	808×600×215mm
Hmotnost	15kg	19kg	23kg	30kg
Výkon	2,0kW	3,0kW	3,9kW	4,7kW
Index energetické účinnosti EEI	0,852	0,845	0,858	0,832
Teplota spalin	280°C	275°C	298°C	313°C
Vytápěný prostor	cca 40 m <sup>3</sup>	cca 60 m <sup>3</sup>	cca 80 m <sup>3</sup>	cca 100 m <sup>3</sup>
Třída emisí NO <sub>x</sub>	5/4	5/4	4	5/4
Energetická třída	B	B	B	C

Položka	344H4	225A9	325R3	493V4
PC bez DPH	13945	14327	14435	15275
Sleva	-14%	-14%	-14%	-14%
MJ	ks	ks	ks	ks
Cena bez DPH	<b>11 993</b>	<b>12 322</b>	<b>12 415</b>	<b>13 137</b>
Cena s DPH	<b>14 512</b>	<b>14 909</b>	<b>15 022</b>	<b>15 896</b>



**Kamna konvekční Karma Beta Electronic E**  
bez spínacích hodin, určeno k připojení na pokojový termostat libovolného typu, palivo zemní plyn (možnost přestavby na PB), elektronické zapalování, napětí 230V/50Hz, odtah přes zeď (bez výdechu)

Typ	Karma Beta Electronic 2E 02	Karma Beta Electronic 3E 02	Karma Beta Electronic 4E 02	Karma Beta Electronic 5E 02
Rozměry (š×v×h)	416×600×215mm	543×600×215mm	670×600×215mm	808×600×215mm
Hmotnost	15kg	19kg	23kg	30kg
Výkon	2,0kW	3,0kW	3,9kW	4,7kW
Index energetické účinnosti EEI	0,852	0,845	0,858	0,832
Teplota spalin	280°C	275°C	298°C	313°C
Vytápěný prostor	cca 40 m <sup>3</sup>	cca 60 m <sup>3</sup>	cca 80 m <sup>3</sup>	cca 100 m <sup>3</sup>
Třída emisí NO <sub>x</sub>	5/4	5/4	4	5/4
Energetická třída	C	C	D	D

Položka	249N2	286V8	459B4	392P2
PC bez DPH	13294	13680	13814	14655
Sleva	-14%	-14%	-14%	-14%
MJ	ks	ks	ks	ks
Cena bez DPH	<b>11 433</b>	<b>11 765</b>	<b>11 881</b>	<b>12 604</b>
Cena s DPH	<b>13 834</b>	<b>14 236</b>	<b>14 375</b>	<b>15 250</b>

## Topidla plynová

A

Kotle a topidla



**Kamna konvekční Karma Gamat**  
termostatická regulace teploty 13–38 °C, palivo zemní plyn (možnost přestavby na PB), piezoelektrické zapalování, odtah spalin přes zeď (bez výdechu)

Typ	Karma Gamat 373	Karma Gamat 471	Karma Gamat 473
Rozměry (š×v×h)	595×600×265mm	696×600×290mm	696×600×290mm
Hmotnost	25kg	29kg	29kg
Výkon	3,3kW	4,6kW	4,6kW
Index energetické účinnosti EEI	0,771	0,772	0,772
Teplota spalin	275/290°C	347/372°C	347/372°C
Třída emisí NO <sub>x</sub>	5	5/4	5/4
Energetická třída	C	C	D

Položka	365A8	488S2	248R8
PC bez DPH	11 060	12 176	12 419
Sleva	-14%	-14%	-14%
MJ	ks	ks	ks
Cena bez DPH	<b>9 512,00</b>	<b>10 472</b>	<b>10 681</b>
Cena s DPH	<b>11 510</b>	<b>12 671</b>	<b>12 924</b>



**Odtah Karma Beta VYD**  
samostatný výdech na zeď

Položka	odtah	PC bez DPH	Sleva	MJ	bez DPH	s DPH
694P9	600 mm	1 019,00	-14%	ks	<b>876,34</b>	<b>1 061,00</b>
364S8	820 mm	1 134,00	-14%	ks	<b>975,24</b>	<b>1 181,00</b>



**Výdech Karma Gamat VYD**  
samostatný výdech na zeď tloušťky 60 cm

Položka	specifikace	PC bez DPH	Sleva	MJ	bez DPH	s DPH
384H8	k topidlu Gamat 471	729,00	-14%	ks	<b>626,94</b>	<b>758,60</b>
484V9	k topidlu Gamat 373, 473	729,00	-14%	ks	<b>626,94</b>	<b>758,60</b>

## Topidla plynová

Odtah spalin do komína



Typ	<b>Karma Gamat L30</b>
Rozměry (š×v×h)	566×645×260 mm
Hmotnost	21 kg
Výkon	3,14 kW
Index energetické účinnosti EEI	0,759
Objem vytápěného prostoru	až 60 m <sup>3</sup>
Teplota spalin	186 °C

Položka	<b>459N9</b>
PC bez DPH	8 667,00
Sleva	<b>-14 %</b>
MJ	ks
Cena bez DPH	<b>7 454,00</b>
Cena s DPH	<b>9 019,00</b>

### Kamna konvekční Karma Gamat

termostatická regulace, komínové čidlo, palivo zemní plyn, piezoelektrické zapalování, odtah spalin do komínu – horní/dolní/pravý/levý



Typ	<b>Karma Gamat B23</b>
Rozměry (š×v×h)	316×591×179 mm
Hmotnost	10 kg
Výkon	2,3 kW
Index energetické účinnosti EEI	0,736
Objem vytápěného prostoru	až 40 m <sup>3</sup>

Položka	<b>465K8</b>
PC bez DPH	7 557,00
Sleva	<b>-14 %</b>
MJ	ks
Cena bez DPH	<b>6 500,00</b>
Cena s DPH	<b>7 864,00</b>

### Kamna konvekční Karma Gamat

termostatická regulace, komínové čidlo, palivo zemní plyn, piezoelektrické zapalování, odtah spalin do komínu – horní/dolní/pravý/levý

## Topidla plynová



Typ	<b>Karma Gamat S50</b>	<b>Karma Gamat S70</b>	<b>Karma Gamat S90</b>
Rozměry (š×v×h)	566×786×273 mm	706×786×273 mm	846×786×273 mm
Hmotnost	33 kg	40 kg	46 kg
Výkon	5,33 kW	7 kW	8,6 kW
Index energetické účinnosti EEI	0,798	0,785	0,76
Objem vytápěného prostoru	až 100 m <sup>3</sup>	až 130 m <sup>3</sup>	až 160 m <sup>3</sup>
Teplota spalin	223 °C	254 °C	250 °C

Položka	<b>353S2</b>	<b>446N3</b>	<b>354A8</b>
PC bez DPH	9 792,00	10 252	11 993
Sleva	<b>-14 %</b>	<b>-14 %</b>	<b>-14 %</b>
MJ	ks	ks	ks
Cena bez DPH	<b>8 422,00</b>	<b>8 817,00</b>	<b>10 314</b>
Cena s DPH	<b>10 190</b>	<b>10 669</b>	<b>12 480</b>

### Kamna konvekční Karma Gamat

termostatická regulace, komínové čidlo, palivo zemní plyn, piezoelektrické zapalování, odtah spalin do komínu – horní/dolní/pravý/levý



## Topidla plynová

A

Kotle a topidla



Typ	Mora PT 6150	Mora PT 6140
Rozměry (š×v×h)	376×552×206mm	682×552×219mm
Hmotnost	11,1 kg	18,0 kg
Výkon	2,5 kW	4,2 kW
Teplotní rozsah	10–32 °C	10–32 °C
Připojení	G 1/2"	G 1/2"
Vytápěný prostor	až 50 m <sup>3</sup>	až 95 m <sup>3</sup>
Spotřeba zemního plynu	0,307 m <sup>3</sup> /hod	0,517 m <sup>3</sup> /hod

Položka	<b>328R2</b>	<b>369H8</b>
MJ	ks	ks
Cena bez DPH	<b>4 950,00</b>	<b>5 777,00</b>
Cena s DPH	<b>5 990,00</b>	<b>6 991,00</b>

### Topidlo plynové Mora PT

nástěnná instalace, automatická regulace teploty 1–32 °C, nerezový hořák osazený bezpečnostní pojistkou STOP GAS, smaltovaný výměník tepla osazený tryskami na zemní plyn (možnost přestavby i na PB), odtahové potrubí délky 6 cm, fasádový koš, nástěnná instalace

MORA



Typ	Mora PT 6153	Mora PT 6143
Rozměry (š×v×h)	376×552×206mm	682×552×219mm
Hmotnost	10,6 kg	17,3 kg
Výkon	2,5 kW	4,2 kW
Teplotní rozsah	10–32 °C	10–32 °C
Připojení	G 1/2"	G 1/2"
Vytápěný prostor	až 50 m <sup>3</sup>	až 95 m <sup>3</sup>
Spotřeba zemního plynu	0,307 m <sup>3</sup> /hod	0,517 m <sup>3</sup> /hod

Položka	<b>236V3</b>	<b>34H35</b>
MJ	ks	ks
Cena bez DPH	<b>4 950,00</b>	<b>5 777,00</b>
Cena s DPH	<b>5 990,00</b>	<b>6 991,00</b>

### Topidlo plynové Mora PT

nástěnná instalace, odtah spalin do komína, automatická regulace teploty, nerezový hořák s bezpečnostní pojistkou, smaltovaný výměník tepla, možný provoz i na propan-butan po dokoupení a seřízení trysky

MORA

## Topidla teplovodní

A

Kotle a topidla

### Topidla teplovodní



### Ohřívač teplovodní Sonniger Heater

pro vytápění velkoobjemových prostorů, třírychlostní ventilátor, ø 450 mm, výměník tepla (Cu/Al), velikost připojení

Typ	Sonniger Heater One	Sonniger Heater R1	Sonniger Heater R2	Sonniger Heater R3
Počet topných řad	2	1	2	3
Max. průtok vzduchu	1 900 m <sup>3</sup> /hod	4 100 m <sup>3</sup> /hod	3 500 m <sup>3</sup> /hod	3 400 m <sup>3</sup> /hod
Rozsah topného výkonu	5–20 kW	10–30 kW	30–50 kW	50–70 kW
Max. provozní tlak	1,6 MPa	1,6 MPa	1,6 MPa	1,6 MPa
Připojení	1/2"	3/4"	3/4"	3/4"
Napájení	230 V / 50 Hz	230 V / 50 Hz	230 V / 50 Hz	230 V / 50 Hz
Max. dosah vzduchu	14 m	27 m	25 m	24 m
Výkon motoru	0,124 kW	0,25 kW	0,25 kW	0,36 kW
Hlučnost	54,2 dB	59,4 dB	59,4 dB	60,5 dB

Položka	<b>356V8</b>	<b>484K2</b>	<b>258V4</b>	<b>284A9</b>
PC bez DPH	6 899,00	9 479,00	11 019	12 569
Sleva	<b>-24%</b>	<b>-24%</b>	<b>-24%</b>	<b>-24%</b>
MJ	ks	ks	ks	ks
Cena bez DPH	<b>5 244,00</b>	<b>7 205,00</b>	<b>8 375,00</b>	<b>9 553,00</b>
Cena s DPH	<b>6 345,00</b>	<b>8 717,00</b>	<b>10 134</b>	<b>11 559</b>



233K9

### Regulace teploty Panel Comfort TR-110L

manuální regulace teploty, změna rychlosti ventilátoru, funkce větrání v letním období

PC bez DPH	Sleva	MJ	bez DPH	s DPH
829,00	-24%	ks	<b>630,04</b>	<b>762,35</b>



64T29

### Konzola Heater

příslušenství teplovodních ohřívačů

PC bez DPH	Sleva	MJ	bez DPH	s DPH
359,00	-24%	ks	<b>272,84</b>	<b>330,14</b>

Registrujte se a získejte  
výhody stálých zákazníků

[www.dek.cz/registrace](http://www.dek.cz/registrace)

# Ohříváče a zásobníky

- 72 Elektrické zásobníkové do 30 l
- 74 Elektrické zásobníkové nad 50 l
- 80 Ohříváče vody s tepelným čerpadlem
- 81 Kombinované zásobníkové
- 83 Plynové zásobníkové
- 88 Elektrické průtokové
- 91 Zásobníky do 300 l
- 95 Zásobníky velkoobjemové
- 97 Nádrže akumulární
- 101 Jednotky topné



## Přehled elektrických ohřivačů vody

Ohřev vody pouze elektřinou						
Zásobníkový				Průtokový		
Tlakový <sup>1</sup>		Beztlakový <sup>2</sup>		Tlakový <sup>1</sup>	Beztlakový <sup>2</sup>	
Malý (objem do 30 l), závěsný		Velký (objem od 30 l)		Stacionární		
Závěsný		Stacionární				
Svislý		Ležatý				
						
Elektrický zásobníkový tlakový závěsný ohřivač s objemem do 30 l (str. 72)	Elektrický zásobníkový tlakový závěsný svislý ohřivač vody (str. 74)	Elektrický zásobníkový tlakový závěsný ležatý ohřivač vody (str. 77)	Elektrický zásobníkový tlakový stacionární ohřivač vody (str. 77)	Elektrický zásobníkový beztlakový ohřivač vody (str. 72)	Elektrický průtokový tlakový ohřivač vody (str. 89)	Elektrický průtokový beztlakový ohřivač vody (str. 88)

<sup>1</sup> Tlakový ohřivač – Vystaven tlaku z vodovodního řádu. Vybaven zpětnou klapkou a pojistným ventilem. Otevřením baterie je teplá voda vytlačována z horní části ohřivače tlakem studené vody z vodovodního řádu. Odběr teplé vody z ohřivače je možný na více místech. V místě instalace musí být dostupný odpad pro vodu unikající při ohřevu z pojistného ventilu.

<sup>2</sup> Beztlakový ohřivač – Není vystaven tlaku z vodovodního řádu. Ohřivač musí být vybaven speciální baterií, přes kterou vtéká do ohřivače studená voda. Ta vytlačí do výtokové trubice baterie připravenou teplou vodu. Beztlakové ohřivače vody jsou určeny k zásobování pouze jednoho odběrného místa.

## Přehled kombinovaných elektrických ohřivačů vody

Ohřev vody elektřinou kombinovaný se zdrojem tepla		
Závěsný		Stacionární
Svislý	Ležatý	
		
Kombinovaný závěsný svislý ohřivač vody (str. 81)	Kombinovaný závěsný ležatý ohřivač vody (str. 81)	Kombinovaný stacionární ohřivač vody (str. 82)

## Přehled zásobníkových ohřivačů vody a akumulčních nádrží

Nepřímotopný ohřivač vody s výměníkem		Zásobník teplé vody (TV)	Akumulační nádrž otopné vody (OV)
Teplá voda je ohřívána pomocí výměníku v ohřivači vody, který je napojený na zdroj tepla otopného systému. Ohřivač vody lze vybavit elektrickou topnou jednotkou pro dodatečný ohřev.	Teplá voda je ohřívána v externím výměníku tepla. Ohřivač lze vybavit elektrickou topnou jednotkou pro dodatečný ohřev. Maximální provozní tlak v zásobníku je 10 bar, aby bylo možno připojit zásobník k vodovodnímu řádu.	Akumulační nádrže slouží k akumulaci přebytečného tepla od jeho zdroje. Tím může být kotel na tuhá paliva, tepelné čerpadlo, krbová vložka atd. V nádržích je možno kombinovat zapojení více zdrojů. Akumulační nádrž je také možné vybavit přípravou teplé vody.	
Objem do 200l. Typická instalace pod plynový kotel.	Objem od 200l. Typická instalace ke kotli na tuhá paliva nebo k tepelnému čerpadlu.		
Nepřímotopný ohřivač s objemem do 200 l (str. 91)	Nepřímotopný ohřivač s objemem od 200 l (str. 95)	Zásobník teplé vody (str. 94)	Akumulační nádrž (str. 97)
			

## Přehled plynových ohřivačů vody

Plynové ohřivače vody					
S přirozeným odtahem spalin do komína, spalovací vzduch je přiváděn z interiéru.		S vyrovnáním odtahem spalin přes zeď („falešné turbo“), spalovací vzduch je přiváděn z exteriéru, bez nutnosti připojení do elektrické sítě.		S nuceným odtahem spalin přes zeď nebo přes střechu, spalovací vzduch je přiváděn z exteriéru, s připojením do elektrické sítě.	
Závěsný	Stacionární	Závěsný	Stacionární	Závěsný	Stacionární
Závěsný plynový ohřivač s přirozeným odtahem spalin (str. 83)	Stacionární plynový ohřivač s přirozeným odtahem spalin (str. 84)	Závěsný plynový ohřivač s vyrovnáním odtahem spalin (str. 83)	Stacionární plynový ohřivač s vyrovnáním odtahem spalin str. 84	Závěsný plynový ohřivač s nuceným odtahem spalin (str. 83)	Stacionární plynový ohřivač s nuceným odtahem spalin (str. 85)
					

## Elektrické zásobníkové do 30 l

### Beztlakové



**Ohřívač elektrický zásobníkový Stiebel Eltron ESH**  
beztlakový, montáž pod nebo nad umyvadlo, provoz pouze s beztlakovou baterií, plynulé nastavení teploty 35–85 °C, jmenovitý výkon 2kW, napětí 230V/50Hz

Položka	objem, umístění	PC bez DPH	Sleva	MJ bez DPH	s DPH
93L35	5l, nad umyvadlo	2 443,00	-18%	ks 2 006,00	2 427,00
35L38	10l, nad umyvadlo	3 323,00	-18%	ks 2 728,00	3 300,00
38L35	5l, pod umyvadlo	2 213,00	-18%	ks 1 817,00	2 199,00
83L95	10l, pod umyvadlo	2 903,00	-18%	ks 2 383,00	2 884,00
64L33	5l, nad umyvadlo, včetně pákové baterie	3 710,00	-18%	ks 3 043,00	3 682,00
83M53	10l, nad umyvadlo, včetně pákové baterie	4 090,00	-18%	ks 3 354,00	4 059,00
33M48	5l, pod umyvadlo, včetně pákové baterie	3 293,00	-18%	ks 2 703,00	3 271,00
53M45	10l, pod umyvadlo, včetně pákové baterie	3 660,00	-18%	ks 3 002,00	3 632,00

STIEBEL ELTRON

## Elektrické zásobníkové do 30 l

NEJPRO-  
DAVANEJŠÍ



**Ohřívač vody zásobníkový Ariston Andris LUX**  
regulace teploty otočným termostatem, příkon 2kW

Položka	objem, umístění	PC bez DPH	Sleva	MJ bez DPH	s DPH
386K3	10l, nad umyvadlo	3 743,00	-34%	ks 2 475,00	2 995,00
534R9	10l, pod umyvadlo	3 743,00	-34%	ks 2 475,00	2 995,00
334B3	15l, nad umyvadlo	4 163,00	-34%	ks 2 752,00	3 330,00
543S3	15l, pod umyvadlo	4 163,00	-34%	ks 2 752,00	3 330,00
325H8	30l, nad umyvadlo	5 276,00	-34%	ks 3 512,00	4 249,00

MORA



**Ohřívač vody elektrický Mora TOM**  
zásobník ze smaltované oceli, protikorozní hořčíková anoda, izolovaná tepelná příruba, nastavení hospodárního udržování teploty, ochrana proti zamrznutí, možnost beztlakového použití

Položka	objem, umístění	MJ bez DPH	s DPH
53H42	5l, pod umyvadlo	ks 2 224,00	2 690,00
26H36	5l, nad umyvadlo	ks 2 224,00	2 690,00
43H95	10l, pod umyvadlo	ks 2 472,00	2 990,00
55H22	10l, nad umyvadlo	ks 2 472,00	2 990,00
25H69	15l, pod umyvadlo	ks 2 720,00	3 291,00
98H66	15l, nad umyvadlo	ks 2 720,00	3 291,00



**Ohřívač vody zásobníkový Ariston Andris LUX ECO**  
elektronická regulace, LED indikace teploty, funkce ECO EVO, výkon 1,8kW

Položka	objem, umístění	PC bez DPH	Sleva	MJ bez DPH	s DPH
224V9	10l, nad umyvadlo	4 113,00	-34%	ks 2 719,00	3 290,00
258S3	10l, pod umyvadlo	4 113,00	-34%	ks 2 719,00	3 290,00
393A8	15l, nad umyvadlo	4 643,00	-34%	ks 3 069,00	3 714,00
244K2	15l, pod umyvadlo	4 643,00	-34%	ks 3 069,00	3 714,00
426N9	30l, nad umyvadlo	5 686,00	-34%	ks 3 782,00	4 577,00

DRAŽICE



**Ohřívač vody elektrický Dražice TO 20**  
tlaková smaltovaná nádoba, příkon topného tělesa 2kW, výkonný i pro sprchu nebo více umyvadel, objem 20l

Položka	objem, umístění	PC bez DPH	Sleva	MJ bez DPH	s DPH
284B2		4 724,00	-35%	ks 3 076,00	3 721,00



Lajkněte nás na Facebooku

www.facebook.com/ StavebninyDEK

**Ohřívač vody beztlakový Ariston ARKSH**  
nástěnný, pro jedno odběrné místo, termostat proti přehřátí, vnější regulace teploty vody, kontrolka provozu, reset systém, včetně kohoutkové beztlakové baterie, objem 5l



Položka	umístění	PC bez DPH	Sleva	MJ bez DPH	s DPH
242S4	nad umyvadlo	4 048,00	-34%	ks 2 676,00	3 238,00
356B3	pod umyvadlo	4 048,00	-34%	ks 2 676,00	3 238,00

**Ohřívač vody elektrický beztlakový Mora BTOM Mini**  
vhodný pro jedno odběrné místo, zásobník z polypropylenu, kontrolka pro zahřívání



Položka	objem, umístění	MJ bez DPH	s DPH
63H98	5l, pod umyvadlo	ks 1 645,00	1 991,00
85H82	5l, nad umyvadlo	ks 1 645,00	1 991,00
62H64	10l, pod umyvadlo	ks 1 810,00	2 191,00
28H44	10l, nad umyvadlo	ks 1 810,00	2 191,00

MORA

### Tlakové



**Ohřívač vody zásobníkový Ariston Andris R**  
s regulací teploty, výkon 1,2kW

Položka	objem, umístění	PC bez DPH	Sleva	MJ bez DPH	s DPH
228P4	10l, nad umyvadlo	3 363,00	-34%	ks 2 224,00	2 691,00
332B8	10l, pod umyvadlo	3 363,00	-34%	ks 2 224,00	2 691,00
532H4	15l, nad umyvadlo	3 743,00	-34%	ks 2 475,00	2 995,00
269B8	15l, pod umyvadlo	3 743,00	-34%	ks 2 475,00	2 995,00
529N4	30l, nad umyvadlo	4 646,00	-34%	ks 3 096,00	3 746,00

ARISTON



Sledujte náš YouTube kanál

www.youtube.cz/StavebninDEK

## Elektrické zásobníkové nad 50 l

B Ohřivače a zásobníky

**NEJPRO-  
DÁVANEJŠÍ**



**Ohřivač vody elektrický  
Ariston Lydos R**  
příkon 2kW, energetická třída ohřevu vody C, dvojitý bezpečnostní termostat, rozměrná hořčičková anoda pro boj proti korozi, titanová smaltovaná nádrž, polyuretanová izolace, maximální provozní tlak 8 bar a teplota 75 °C

Položka	typ, objem	PC bez DPH	Sleva	MJ bez DPH	s DPH
45H86	R 50V 2K, 50l	4 436,00	-34 %	ks 2 957,00	3 578,00
24H63	R 80V 2K, 80l	4 856,00	-34 %	ks 3 235,00	3 914,00
68H85	R 100V 2K, 100l	5 066,00	-34 %	ks 3 373,00	4 082,00



**Ohřivač vody elektrický  
Ariston Lydos ECO**  
příkon 2kW, energetická třída ohřevu vody B, dvojitý bezpečnostní termostat, rozměrná hořčičková anoda pro boj proti korozi, titanová smaltovaná nádrž, polyuretanová izolace, maximální provozní tlak 8 bar a teplota 80 °C

Položka	typ, objem	PC bez DPH	Sleva	MJ bez DPH	s DPH
92H62	ECO 50V 2K, 50l	5 066,00	-34 %	ks 3 373,00	4 082,00
49H28	ECO 80V 2K, 80l	5 586,00	-34 %	ks 3 716,00	4 497,00
94H53	ECO 100V 2K, 100l	6 166,00	-34 %	ks 4 099,00	4 960,00



**Ohřivač vody elektrický  
Ariston PRO1 ECO H 1,8K**  
tlakový, závěsný, příkon 1,8kW, energetická třída ohřevu vody B, vodorovná instalace, maximální provozní teplota 75 °C

Položka	typ, objem	PC bez DPH	Sleva	MJ bez DPH	s DPH
99H26	ECO 80H 1,8K, 80l	6 316,00	-34 %	ks 4 198,00	5 080,00
88H43	ECO 100H 1,8K, 100l	7 036,00	-34 %	ks 4 673,00	5 655,00



**Ohřivač vody elektrický  
Ariston PRO1 ECO V 2K**  
tlakový, závěsný, elektronická regulace teploty, hořčičková anoda proti korozi, titanová smaltovaná nádrž, polyuretanová izolace, maximální provozní teplota 75 °C

Položka	typ, objem	PC bez DPH	Sleva	MJ bez DPH	s DPH
35H55	ECO 120V 2K, 120l	6 166,00	-34 %	ks 4 099,00	4 960,00
86H25	ECO 150V 2K, 150l	6 936,00	-34 %	ks 4 607,00	5 575,00



**Ohřivač vody zásobníkový  
Ariston SHP ECO EVO**  
elektronické ovládání, funkce ECO, termostat CoreTECH, hranatý, výkon 1,8kW, vertikální

Položka	objem	PC bez DPH	Sleva	MJ bez DPH	s DPH
452R9	50l	7 146,00	-34 %	ks 4 746,00	5 743,00
258V8	80l	7 626,00	-34 %	ks 5 063,00	6 126,00
536R9	100l	8 556,00	-34 %	ks 5 677,00	6 869,00

**NEJPRO-  
DÁVANEJŠÍ**



**Ohřivač vody elektrický plochý  
Ariston Velis EVO**  
 displej s LED diodami, elektronický termostat CoreTECH, příkon 1,5kW

Položka	objem	PC bez DPH	Sleva	MJ bez DPH	s DPH
458A3	50l	7 476,00	-34 %	ks 4 964,00	6 006,00
445N2	80l	8 076,00	-34 %	ks 5 360,00	6 485,00
489H2	100l	8 836,00	-34 %	ks 5 861,00	7 092,00

## Elektrické zásobníkové nad 50 l

B Ohřivače a zásobníky



**Ohřivač vody zásobníkový  
Ariston Velis EVO WIFI**  
dotykový LCD displej, elektronický termostat CoreTECH, možnost týdenního programování, Wi-Fi připojení, výkon 1,5kW

Položka	objem	PC bez DPH	Sleva	MJ bez DPH	s DPH
256N2	50l	10 776	-34 %	ks 7 142,00	8 642,00
346K9	80l	11 676	-34 %	ks 7 736,00	9 360,00
539H2	100l	12 336	-34 %	ks 8 171,00	9 887,00



**Ohřivač vody zásobníkový  
Ariston Velis EVO Inox**  
nádrž z nerezové oceli, elektronický termostat CoreTECH, displej s LED diodami, výkon 1,5kW

Položka	objem	PC bez DPH	Sleva	MJ bez DPH	s DPH
455N9	50l	10 386	-34 %	ks 6 884,00	8 330,00
343H3	80l	11 186	-34 %	ks 7 412,00	8 969,00
356P9	100l	11 986	-34 %	ks 7 940,00	9 608,00



262P3  
**Ohřivač vody zásobníkový  
Ariston ARI 200 VERT 530 Thermo**  
nádrž opatřená titanovým smaltem, objem 200l, ø 530 mm, výška 1491 mm, výkon 2,6kW

PC bez DPH	Sleva	MJ bez DPH	s DPH
9 336,00	-34 %	ks 6 191,00	7 492,00



383N9  
**Závěs Ariston A 50-200**  
univerzální závěs pro ohřivače k vertikální instalaci

PC bez DPH	Sleva	MJ bez DPH	s DPH
360,00	-25 %	ks 270,00	326,70



245K3  
**Závěs Ariston**  
2 ploché konzoly k upevnění na zeď s předvrtanými otvory, pro Ariston Velis, Velis Plus, Velis Inox

PC bez DPH	Sleva	MJ bez DPH	s DPH
360,00	-25 %	sada 270,00	326,70



Navštivte  
naš E-shop

www.dek.cz



**Ohřivač elektrický zásobníkový  
Stiebel Eltron PSH Classic**  
tlakový, plynulé nastavení teploty 7-70 °C, s izolací z PU pěny tloušťky 28 mm, příkon 1,8kW, ø 475 mm

Položka	objem, výška	PC bez DPH	Sleva	MJ bez DPH	s DPH
89M93	53l, 609 mm	5 550,00	-18 %	ks 4 551,00	5 507,00
93M35	80l, 810 mm	6 100,00	-18 %	ks 5 002,00	6 053,00
35M38	100l, 964 mm	6 660,00	-18 %	ks 5 462,00	6 609,00
38M35	120l, 1 117 mm	7 080,00	-18 %	ks 5 806,00	7 025,00
83M95	150l, 1 349 mm	7 750,00	-18 %	ks 6 355,00	7 690,00
64M33	200l, 1 704 mm	9 650,00	-18 %	ks 7 913,00	9 575,00



**Ohřivač elektrický zásobníkový  
Stiebel Eltron PSH Trend**  
tlakový, plynulé nastavení teploty 35-75 °C, příkon 2kW, vnitřní ocelová nádoba s emailem a ochrannou anodou

Položka	objem, průměr×výška	PC bez DPH	Sleva	MJ bez DPH	s DPH
83N53	30l, 405×642 mm	6 686,00	-18 %	ks 5 498,00	6 653,00
33N48	50l, 405×897 mm	6 996,00	-18 %	ks 5 753,00	6 961,00
53N45	80l, 510×871 mm	7 506,00	-18 %	ks 6 171,00	7 467,00
89N93	100l, 510×1 025 mm	8 126,00	-18 %	ks 6 679,00	8 082,00
93N35	120l, 510×1 178 mm	8 536,00	-18 %	ks 7 015,00	8 489,00
35N38	150l, 510×1 410 mm	9 256,00	-18 %	ks 7 606,00	9 203,00
38N35	192l, 510×1 715 mm	11 290	-18 %	ks 9 287,00	11 237

## Elektrické zásobníkové nad 50 l

B

Ohřivače a zásobníky

STIEBEL ELTRON



**Ohřivač elektrický zásobníkový Stiebel Eltron PSH Universal EL**  
tlakový, montáž svislá nebo vodorovná (připojení zleva), nádrž smaltovaná přímo izolovaná PU pěnou, hořčičková anoda, elektronická regulace a displej, napětí 230V, příkon 1,3–3,0kW

Položka	objem, rozměry (š×v×h)	PC bez DPH	Sleva	MJ bez DPH	s DPH
83N95	30l, 380×696×392mm	9 456,00	-18%	7 770,00	9 401,00
64N33	50l, 380×951×392mm	9 916,00	-18%	8 147,00	9 858,00
83P53	80l, 475×893×492mm	10 536	-18%	8 655,00	10 473
33P48	100l, 475×1 045×492mm	10 956	-18%	9 000,00	10 890
53P45	120l, 475×1 200×492mm	12 116	-18%	9 951,00	12 041
89P93	150l, 475×1 435×492mm	12 340	-18%	10 148	12 279

**Ohřivač vody elektrický Mora EOM PKT STANDARD**  
kulatý, k zásobování jednoho nebo více odběrných míst, svislá instalace, regulace termostatem, možnost nastavení hospodářného režimu, ochrana proti zamrznutí, bimetalový teploměr, smaltovaný zásobník s hořčičkovou anodou

MORA



Položka	objem	PC bez DPH	Sleva	MJ bez DPH	s DPH
82H39	30l	2 885,00	-5%	2 720,00	3 291,00
64H56	50l			2 967,00	3 590,00
44H29	80l			3 133,00	3 790,00
42H59	100l			3 546,00	4 290,00
36H38	120l			3 877,00	4 690,00
95H65	150l			4 620,00	5 590,00

MORA



**Ohřivač vody elektrický Mora EOMK SK KOMFORT**  
pro jedno i více odběrných míst, instalace svislá, elektrické suché ohřivací těleso, řídicí jednotka, ochrana proti náhodnému sepnutí, přehřátí a proti bakteriím legionella, sledování spotřeby vody a hlášení chyb, protikorozní hořčičková anoda

Položka	objem	MJ bez DPH	s DPH
22H93	50l	4 124,00	4 991,00
69H84	80l	4 951,00	5 990,00
66H58	100l	5 447,00	6 590,00
39H32	120l	5 777,00	6 991,00
56H83	150l	6 604,00	7 991,00

**Ohřivač vody elektrický Mora EOMKU SKSM KOMFORT**  
pro jedno i více odběrných míst, instalace horizontální nebo vertikální, elektrické suché těleso, elektronická řídicí jednotka, ukládání dat i při výpadku proudu, protikorozní hořčičková anoda, smaltovaný zásobník

MORA



Položka	objem	PC bez DPH	Sleva	MJ bez DPH	s DPH
29H23	50l	4 124,00	-10%	3 711,00	4 491,00
59H96	80l	4 951,00	-16%	4 125,00	4 991,00
38H54	100l	5 447,00	-17%	4 499,00	5 443,00
65H46	120l	5 777,00	-14%	4 951,00	5 991,00
93H52	150l	6 604,00	-3%	6 377,00	7 716,00

MORA



**Ohřivač vody elektrický Mora EOMKS PHSM KOMFORT Slim**  
pro jedno i více odběrných míst, instalace svislá, elektrické ponorné ohřivací těleso, řídicí jednotka, protikorozní hořčičková anoda, sledování spotřeby vody

Položka	objem	MJ bez DPH	s DPH
84H48	30l	3 794,00	4 591,00
58H33	50l	4 124,00	4 991,00
32H89	80l	4 703,00	5 691,00
83K34	100l	5 447,00	6 590,00
23K45	120l	5 777,00	6 991,00

**Ohřivač vody elektrický plochý Mora EOMF PHSM EXCELENT**  
dvě topné příruby, teplotní čidla, hořčičkové anody, elektronická řídicí jednotka, ochrana proti náhodnému zapnutí, přehřátí a proti bakteriím legionella, sledování spotřeby vody, instalace svislá, smaltovaný zásobník

MORA



Položka	objem	PC bez DPH	Sleva	MJ bez DPH	s DPH
96K24	30l			4 951,00	5 990,00
54K68	50l	5 364,00	-3%	5 199,00	6 291,00
46K92	80l	5 777,00	-7%	5 364,00	6 491,00
52K49	100l			6 604,00	7 991,00

## Elektrické zásobníkové nad 50 l

B

Ohřivače a zásobníky

DRAŽICE



**Ohřivač vody elektrický Dražice OKCE**  
závěsný, svislý, topné těleso 2,2kW

Položka	objem	PC bez DPH	Sleva	MJ bez DPH	s DPH
628P4	50l	6 433,00	-35%	4 212,00	5 096,00
323S3	80l	7 111,00	-35%	4 653,00	5 630,00
445N3	100l	7 772,00	-35%	5 082,00	6 150,00
263K2	125l	8 268,00	-35%	5 405,00	6 540,00
346S4	160l	9 012,00	-35%	5 888,00	7 125,00
345R9	200l	10 821	-35%	7 090,00	8 579,00

DRAŽICE



**Ohřivač závěsný svislý Dražice OKHE**  
pro přípravu TV s možností využití nočního proudu, PI izolace, keramické topné těleso, provozní termostat, bezpečnostní tepelná pojistka

Položka	objem	PC bez DPH	Sleva	MJ bez DPH	s DPH
286S8	80l	7 987,00	-35%	5 222,00	6 319,00
322N2	100l	8 433,00	-35%	5 512,00	6 669,00
598P2	125l	8 764,00	-35%	5 727,00	6 930,00
235P3	160l	9 416,00	-35%	6 177,00	7 474,00

DRAŽICE



**Ohřivač závěsný vodorovný Dražice OKCEV**  
pro přípravu TV s možností využití nočního proudu, upevnění na zdi pomocí konzolí nebo závěsů, nutné místo nad a pod ohřivačem pro přívodní potrubí, keramické topné těleso, provozní termostat, tepelná pojistka

Položka	objem	PC bez DPH	Sleva	MJ bez DPH	s DPH
228N8	100l	8 822,00	-35%	5 765,00	6 975,00
442K2	125l	9 218,00	-35%	6 022,00	7 287,00
336N4	160l	10 077	-35%	6 607,00	7 994,00
449K9	200l	11 234	-35%	7 359,00	8 904,00

DRAŽICE



**Ohřivač závěsný svislý plochý Dražice OKHE ONE**  
k instalaci v omezených prostorech, lze zastavit do kuchyňské linky, rychlý ohřev vody díky konceptu dvou nádob

Položka	objem	PC bez DPH	Sleva	MJ bez DPH	s DPH
525P3	30l	7 855,00	-35%	5 136,00	6 215,00
262A8	50l	8 185,00	-35%	5 351,00	6 474,00
246S4	80l	8 681,00	-35%	5 673,00	6 865,00
536H8	100l	9 251,00	-35%	6 070,00	7 344,00
532P3	120l	9 747,00	-35%	6 392,00	7 734,00

DRAŽICE



**Ohřivač závěsný svislý Dražice OKHE Smart**  
Smart řídicí jednotka pro optimalizaci spotřeby, možnost ovládání pomocí smartphone, diagnostika poruch, lze používat i jako klasický ohřivač

Položka	objem	PC bez DPH	Sleva	MJ bez DPH	s DPH
455P8	80l	9 177,00	-35%	5 996,00	7 255,00
298A2	100l	9 590,00	-35%	6 264,00	7 579,00
454N8	125l	10 003	-35%	6 533,00	7 904,00
282B3	160l	10 491	-35%	6 876,00	8 319,00

DRAŽICE



**Ohřivač stacionární Dražice OKCE S**  
vestavěné topné těleso do příruby, vhodný pro přípravu TV s možností využití nočního proudu, keramické topné těleso, provozní termostat, tepelná pojistka

Položka	objem, příkon	PC bez DPH	Sleva	MJ bez DPH	s DPH
324A3	100l, 2,2kW	10 169	-35%	6 640,00	8 035,00
325N9	125l, 2,2kW	10 623	-35%	6 936,00	8 392,00





**Ohřívač stacionární Dražice OKCE S**  
pro instalaci elektrických topných těles do příruby, vhodný pro přípravu TV s možností využití nočního proudu, keramické topné těleso, provozní termostat, tepelná pojistka (dodáván bez topného tělesa)

Položka	objem	PC bez DPH	Sleva	MJ bez DPH	s DPH
384H9	160l	10 248	-35%	ks 6 662,00	8 061,00
364B8	200l	11 446	-35%	ks 7 440,00	9 003,00
382N3	250l	12 934	-35%	ks 8 408,00	10 173
343A3	300l	20 223	-35%	ks 13 145	15 906
226A2	400l	31 033	-35%	ks 20 172	24 408
293S3	500l	34 835	-35%	ks 22 643	27 398
382R8	750l	63 942	-35%	ks 41 563	50 291
529A8	1 000l	77 025	-35%	ks 50 067	60 581



## Co naleznete na energetickém štítku ohřívače vody?

Požadavky na energetické štítky jsou pro každý typ výrobku uvedeny v příslušných nařízeních Evropského parlamentu a rady. Například pro plynové kotle je to Nařízení (EU) č. 811/2013 a pro elektrické ohřívače vody je to pak Nařízení (EU) č. 812/2013. Na následujícím obrázku je uveden příklad energetického štítku pro elektrický ohřívač vody.

Název nebo ochranná známka dodavatele: ARISTON LYDOS ECO 80 V 2K EU (3201861)

Identifikační značka modelu používaná dodavatelem: (3201861)

Deklarovaný zátěžový profil<sup>(1)</sup>: M

Třída energetické účinnosti ohřevu vody<sup>(2)</sup>: B

Hladina akustického výkonu L<sub>wa</sub> ve vnitřním prostředí<sup>(4)</sup>: 15 dB

Roční spotřeba elektrické energie<sup>(3)</sup>: 1284 kWh/annum

Rok zavedení energetického štítku: 2017

Číslo nařízení: 812/2013

Tabulka 1 – přehled zátěžových profilů

Zátěžový profil	Piktogram	Typické použití
3XS		výlevka, umyvadlo
XXS		výlevka, umyvadlo
XS		sprcha
S		sprcha a umyvadlo (např. ubytovna)
M		sprchy a umyvadlo (např. penzion)
L		vana, sprcha, dřez (např. menší byt)
XL		vany, sprcha, dřez (např. větší byt)
XXL		vany, sprcha, dřez (např. apartmány)
3XL		krátkodobý špičkový odběr (např. sportovní areál)
4XL		krátkodobý špičkový odběr (např. průmyslový areál)

<sup>1)</sup> Zátěžový profil je charakteristika ohřívače vody, vyjadřující množství energie, které je možné z ohřívače odebrat, a časovou posloupnost jednotlivých odběrů. Zátěžové profily jsou definovány v Nařízení (EU) č. 812/2013 a slouží k určení energetické účinnosti ohřevu vody. Pro ohřívače vody rozlišujeme zátěžové profily 3XS až 4XL, kterým přibližně odpovídají odběrná místa zobrazená v Tabulce 1.

<sup>2)</sup> V případě kotlů či tepelných čerpadel je uvedena třída sezonní energetické účinnosti pro vytápění.

<sup>3)</sup> Roční spotřeba elektrické energie vyjádřená konečným množstvím spotřebované energie v kWh nebo roční spotřeba paliva vyjádřená množstvím spalného tepla v GJ, zaokrouhlená na nejbližší celé číslo.

<sup>4)</sup> V případě tepelných čerpadel se uvádí také hladina akustického výkonu ve venkovním prostředí.

Piktogram	Význam	Piktogram	Význam	Piktogram	Význam
	Objem v litrech zaokrouhlený na nejbližší celé číslo pro zásobníky teplé vody.		V případě tepelných čerpadel se uvádí roční potřeba elektrické energie za průměrných, chladnějších a teplejších klimatických podmínek.		Informace, zda do soupravy může být začleněn solární kolektor.
	Značka pro ohřívač vody, který je schopný pracovat pouze v době mimo špičku.		Přídavná funkce výroby elektrické energie u kogeneračních ohřívačů.		Informace, zda do soupravy může být začleněn regulátor teploty.

## Ohřivače vody s tepelným čerpadlem

### Ohřivače vody s TČ



ARISTON

**Ohřivač vody s tepelným čerpadlem Ariston Nuos Primo**  
pro ohřev teplé vody s využitím obnovitelných zdrojů energie (teplo obsažené ve vzduchu)

Položka	objem	PC bez DPH	Sleva	MJ	bez DPH	s DPH
434N2	80l	21 486	-34%	ks	14 210	17 195
385S3	100l	22 956	-34%	ks	15 181	18 369
266S4	200l	46 036	-34%	ks	30 413	36 800
543V9	242l	47 076	-34%	ks	31 100	37 631
383P9	242l, SYS (s výměníkem pro zapojení solární soustavy)	51 475	-34%	ks	34 050	41 201

**Ohřivač vody s tepelným čerpadlem Ariston Nuos Evo A+**  
pro ohřev teplé vody s využitím obnovitelných zdrojů energie (teplo obsažené ve vzduchu)

Položka	objem	PC bez DPH	Sleva	MJ	bez DPH	s DPH
485A3	80l	26 586	-34%	ks	17 576	21 267
254R9	110l	28 156	-34%	ks	18 613	22 521



ARISTON



ARISTON

**Ohřivač vody s tepelným čerpadlem Ariston Nuos Plus**  
pro ohřev teplé vody s využitím obnovitelných zdrojů energie (teplo obsažené ve vzduchu)

Položka	objem	PC bez DPH	Sleva	MJ	bez DPH	s DPH
356A4	200l	53 725	-34%	ks	35 535	42 998
439K2	250l	56 125	-34%	ks	37 119	44 914
539S3	250l, SYS (s výměníkem pro zapojení solární soustavy)	62 095	-34%	ks	41 060	49 682
453R8	250l, TWIN (se 2 výměníky pro zapojení solární soustavy)	66 215	-34%	ks	43 779	52 972

**Ohřivač vody Ariston Lydos Hybrid**  
hybridní, elektrický, energetická třída A

Položka	objem	PC bez DPH	Sleva	MJ	bez DPH	s DPH
456H3	80l	15 376	-34%	ks	10 178	12 315
229A8	100l	16 076	-34%	ks	10 640	12 874



ARISTON



DRAŽICE

**Ohřivač vody s tepelným čerpadlem Dražice Aqua HP 250**  
tichý provoz, smaltovaná nádoba ohřivače vody, min. teplota -5 °C, teplota vody 55 °C i v zimě, funkce anti-Legionella

Položka	objem	PC bez DPH	Sleva	MJ	bez DPH	s DPH
524K8		49 747	-35%	ks	32 392	39 194

**Ohřivač vody s tepelným čerpadlem Junkers 5000 DW 270-3 CFO**  
tepelné čerpadlo využívající venkovní vzduch v teplotách -10 až +35 °C, objem 260l, výkon 2kW

Položka	objem	PC bez DPH	Sleva	MJ	bez DPH	s DPH
663P9		51 000	-12%	ks	44 880	54 305



DRAŽICE

## Kombinované zásobníkové

### Závěsné



STIEBEL ELTRON

**Ohřivač kombinovaný zásobníkový Stiebel Eltron PSH WE**  
tlakový, trubkový výměník tepla, topná příruba, smaltovaná nádoba, hořčičková anoda, napětí 230V, ø510mm

Položka	objem, provedení, výška	PC bez DPH	Sleva	MJ	bez DPH	s DPH
93P35	80l, levé, 871 mm	7 710,00	-18%	ks	6 323,00	7 650,00
35P38	80l, pravé, 871 mm	7 690,00	-18%	ks	6 306,00	7 631,00
38P35	120l, levé, 1 178 mm	8 310,00	-18%	ks	6 815,00	8 246,00
83P95	120l, pravé, 1 178 mm	8 310,00	-18%	ks	6 815,00	8 246,00
64P33	150l, levé, 1 410 mm	8 910,00	-18%	ks	7 307,00	8 841,00
83R53	150l, pravé, 1 410 mm	8 910,00	-18%	ks	7 307,00	8 841,00
33R48	200l, levé, 1 715 mm	9 770,00	-18%	ks	8 012,00	9 694,00
53R45	200l, pravé, 1 715 mm	9 770,00	-18%	ks	8 012,00	9 694,00



STIEBEL ELTRON

**Ohřivač kombinovaný zásobníkový Stiebel Eltron PSH WE-H**  
tlakový, horizontální montáž, trubkový výměník tepla, topná příruba, smaltovaná nádoba, hořčičková anoda, napětí 230V, ø510mm

Položka	objem	PC bez DPH	Sleva	MJ	bez DPH	s DPH
89R93	80l	8 880,00	-18%	ks	7 282,00	8 811,00
93R35	120l	9 670,00	-18%	ks	7 930,00	9 595,00
35R38	150l	10 510,00	-18%	ks	8 619,00	10 429
38R35	200l	11 290,00	-18%	ks	9 258,00	11 202



DRAŽICE

**Ohřivač kombinovaný závěsný svíslý Dražice OKC**  
pro ohřev TV s teplovodním ústředním vytápěním na plyn a tuhá paliva, k ohřevu elektrickou energií mimo topnou sezónu s využitím nočního proudu, keramické topné těleso, provozní termostat, tepelná pojistka, PU izolace

Položka	objem	PC bez DPH	Sleva	MJ	bez DPH	s DPH
456H2	80l	8 979,00	-35%	ks	5 867,00	7 099,00
529K2	100l	9 722,00	-35%	ks	6 350,00	7 683,00
368P4	125l	10 077,00	-35%	ks	6 607,00	7 994,00
253S3	160l	11 069,00	-35%	ks	7 251,00	8 774,00
595P2	200l	12 226,00	-35%	ks	8 003,00	9 684,00

## Kombinované zásobníkové

B

Ohřívače a zásobníky



### Zásobník kombinovaný závěsný svislý Dražice OKC

topné těleso 2,2 kW, výměník 1 m<sup>2</sup>, vhodný ke kotlům na různá paliva a ke kondenzačním kotlům, 1 závěs a opěra u objemů 100 a 125 l, 2 závěsy pro 160–200 l, vybaven hrdlem pro cirkulaci

Položka	objem	PC bez DPH	Sleva	MJ bez DPH	s DPH
336P9	100l	11 441	-35%	ks 7 493,00	9 067,00
642P8	125l	11 813	-35%	ks 7 735,00	9 359,00
484S3	160l	13 053	-35%	ks 8 541,00	10 334
439H9	200l	14 127	-35%	ks 9 239,00	11 179

DRAŽICE



### Ohřívač kombinovaný závěsný vodorovný Dražice OKCV

pro ohřev TV s teplovodním ústředním vytápěním na plyn a tuhá paliva, k ohřevu elektrickou energií mimo topnou sezónu s využitím nočního proudu, keramické topné těleso, provozní termostat, tepelná pojistka, PU izolace

Položka	objem	PC bez DPH	Sleva	MJ bez DPH	s DPH
359S4	125l, pravé provedení	10 615	-35%	ks 6 956,00	8 417,00
255R2	125l, levé provedení	10 615	-35%	ks 6 956,00	8 417,00
296B4	160l, pravé provedení	11 383	-35%	ks 7 455,00	9 021,00
534K4	160l, levé provedení	11 383	-35%	ks 7 455,00	9 021,00
256P9	200l, pravé provedení	12 218	-35%	ks 7 998,00	9 678,00
558P3	200l, levé provedení	12 218	-35%	ks 7 998,00	9 678,00

DRAŽICE

## Stacionární



### Zásobník stacionární Dražice OKCE NTR/2,2

smaltovaná nádoba, výkonný výměník pro ohřev TV z externího zdroje, regulace teploty TV (termostat pro ovládání trojcestného ventilu nebo oběhového čerpadla), vývod pro cirkulaci a pojistný ventil, revizní přírubový otvor pro čištění vnitřku

Položka	objem, příkon	PC bez DPH	Sleva	MJ bez DPH	s DPH
534S3	100l, 2,2 kW	14 854	-35%	ks 9 712,00	11 751
435P9	125l, 2,2 kW	16 160	-35%	ks 10 560	12 778

DRAŽICE

## Plynové zásobníkové

### Závěsné



### Ohřívač vody plynový Ariston S/SGA BF X

nástěnný, s uzavřenou spalovací komorou, odtah spalin přes zeď, možnost provozu na zemní plyn i propan butan, není nutné elektrické připojení, třída energetické účinnosti ohřevu vody B

Položka	objem	PC bez DPH	Sleva	MJ bez DPH	s DPH
43U35	80l	19 200	-33%	ks 12 864	15 566
33U54	100l	23 180	-33%	ks 15 531	18 793

ARISTON

NEJPRO-  
DAVNĚJŠÍ



### Ohřívač vody plynový Ariston S/SGA X

nástěnný, odtah spalin do komína, možnost provozu na zemní plyn i propan-butan, není nutné elektrické připojení, třída energetické účinnosti ohřevu vody B

Položka	objem	PC bez DPH	Sleva	MJ bez DPH	s DPH
35U83	50l	14 440	-33%	ks 9 675,00	11 707
83U44	80l	14 960	-33%	ks 10 024	12 129
64U43	100l	15 480	-33%	ks 10 372	12 550
36U33	120l	15 900	-33%	ks 10 653	12 891

ARISTON

B

Ohřívače a zásobníky



### Ohřívač vody plynový Ariston Micro X EE

nástěnný, napojení na komín, možnost provozu na zemní plyn i propan butan, není nutné elektrické připojení, třída energetické účinnosti ohřevu vody B

Položka	objem	PC bez DPH	Sleva	MJ bez DPH	s DPH
33U66	45l	15 000	-33%	ks 10 050	12 161

ARISTON



### Ohřívač zásobníkový závěsný Quantum Q7-KMZ/E

přípojky na vstup studené, výstup teplé vody a přívod plynu jsou umístěny ve spodní části ohřívače, což usnadňuje připojování na rozvod vody a plynu, pro menší objekty (domácnosti, penziony, restaurace apod.)

Položka	objem, příkon	PC bez DPH	Sleva	MJ bez DPH	s DPH
335H8	47l, 3,5 kW	12 495	-21%	ks 9 872,00	11 944
336A8	75l, 5,2 kW	13 035	-21%	ks 10 298	12 461
483V2	95l, 5,2 kW	13 475	-21%	ks 10 646	12 881
236P4	115l, 5,2 kW	13 795	-21%	ks 10 899	13 187



### Ohřívač zásobníkový závěsný Quantum Q7-NODZ/E

s uzavřenou spalovací komorou a přirozeným odtahem, přípojky na vstup studené, výstup teplé vody a přívod plynu umístěny ve spodní části ohřívače pro snazší připojení rozvodů vody a plynu, pro menší objekty

Položka	objem, příkon	PC bez DPH	Sleva	MJ bez DPH	s DPH
324S2	75l, 3,4 kW	16 675	-21%	ks 13 174	15 940
242R2	95l, 3,4 kW	20 245	-21%	ks 15 994	19 353

ARISTON



### Ohřívač zásobníkový závěsný Quantum Q7-VENT-C

uzavřená spalovací komora a nucený odtah spalin, přípojky na vstup studené, výstup teplé vody a přívod plynu umístěny ve spodní části ohřívače (snazší připojení na rozvod vody a plynu), pro menší objekty

Položka	objem, příkon	PC bez DPH	Sleva	MJ bez DPH	s DPH
465S3	75l, 5 kW	25 895	-21%	ks 20 458	24 754
228A2	115l, 5 kW	29 235	-21%	ks 23 096	27 946

## Plynové zásobníkové

B

Ohřivače a zásobníky

ENBRA



### Ohřivač zásobníkový závěsný Enbra BGM

s odtahem spalin do komína průměru 80 mm, šířka 440 mm, energetická třída B

Položka	výkon, rozměry	PC bez DPH	Sleva	MJ bez DPH	s DPH
254K8	4,6 kW, objem 50l, výška 765 mm	11 900	-26%	ks 8 806,00	10 656
345P4	5,3 kW, objem 80l, výška 970 mm	12 300	-26%	ks 9 102,00	11 014
369P8	5,3 kW, objem 100l, výška 1 140 mm	13 150	-26%	ks 9 731,00	11 775
348N3	5,3 kW, objem 120l, výška 1 280 mm	17 650	-26%	ks 13 061	15 804

Stacionární

ARISTON



### Ohřivač vody plynový Ariston SGA BF X

stacionární, s uzavřenou spalovací komorou, odtaž spalin přes zeď, možnost provozu na zemní plyn i propan butan, není nutné elektrické připojení, třída energetické účinnosti ohřevu vody B

Položka	objem	PC bez DPH	Sleva	MJ bez DPH	s DPH
54U53	120l	29 990	-33%	ks 20 094	24 313
53U33	160l	33 700	-33%	ks 22 579	27 321

## Plynové zásobníkové

B

Ohřivače a zásobníky



### Ohřivač zásobníkový stacionární Quantum Q7-NORS/E

odtaž spalin do komína, pro menší objekty (domácnosti, penziony, restaurace apod.)

Položka	objem, příkon	PC bez DPH	Sleva	MJ bez DPH	s DPH
364N2	115l, 7,5 kW	15 295	-26%	ks 11 319	13 696
488R3	155l, 8,4 kW	16 735	-26%	ks 12 384	14 985

### Ohřivač zásobníkový stacionární Quantum Q7-50-NBRT/E

odtaž spalin do komína, pro menší objekty (domácnosti, penziony, restaurace apod.)

Položka	objem, příkon	PC bez DPH	Sleva	MJ bez DPH	s DPH
483N4	195l, 10,1 kW	18 885	-26%	ks 13 975	16 910



ARISTON



### Ohřivač vody plynový Ariston SGA X

stacionární, odtaž spalin do komína, možnost provozu na zemní plyn i propan-bután, není nutné elektrické připojení, třída energetické účinnosti ohřevu vody B

Položka	objem	PC bez DPH	Sleva	MJ bez DPH	s DPH
93U94	120l	16 500	-33%	ks 11 055	13 377
85U38	160l	19 100	-33%	ks 12 797	15 485
38U36	200l	21 300	-33%	ks 14 271	17 268
36U55	300l	45 390	-33%	ks 30 412	36 798

### Ohřivač zásobníkový stacionární Quantum Q7-20-NORS

odtaž spalin do komína, přípojky na vstup a výstup teplé vody jsou v horní části ohřivače, pro menší objekty (domácnosti, penziony, restaurace apod.)

Položka	objem, příkon	PC bez DPH	Sleva	MJ bez DPH	s DPH
452B2	72l, 6,7 kW	14 115	-21%	ks 11 151	13 493



### Ohřivač zásobníkový stacionární Quantum Q7-75-NRRS/E

odtaž spalin do komína, pro menší objekty (domácnosti, penziony, restaurace apod.)

Položka	objem, příkon	PC bez DPH	Sleva	MJ bez DPH	s DPH
335V2	290l, 16,7 kW	42 475	-21%	ks 33 556	40 602

### Ohřivač zásobníkový stacionární Quantum Q7-VENT-C

uzavřená spalovací komora a nucený odtaž spalin, přípojky na vstup studené, výstup teplé vody a přívod plynu umístěny ve spodní části ohřivače (snazší připojení na rozvody vody a plynu), pro menší objekty

Položka	objem, příkon	PC bez DPH	Sleva	MJ bez DPH	s DPH
365R4	145l, 18 kW	55 225	-12%	ks 48 598	58 804
358P2	220l, 25 kW	79 285	-12%	ks 69 771	84 423
282K8	300l, 29 kW	88 285	-12%	ks 77 691	94 006
286N3	390l, 29 kW	99 935	-12%	ks 87 943	106 411



ARISTON



### Ohřivač zásobníkový stacionární Quantum Q7-50-NBRS

odtaž spalin do komína, přípojky na vstup a výstup teplé vody jsou v horní části ohřivače, pro menší objekty (domácnosti, penziony, restaurace apod.)

Položka	objem, příkon	PC bez DPH	Sleva	MJ bez DPH	s DPH
525A2	181l, 11,3 kW	20 365	-21%	ks 16 089	19 467

### Ohřivač zásobníkový stacionární Quantum Q7-75-NRRS

odtaž spalin do komína, přípojky na vstup a výstup teplé vody jsou v horní části ohřivače, pro menší objekty (domácnosti, penziony, restaurace apod.)

Položka	objem, příkon	PC bez DPH	Sleva	MJ bez DPH	s DPH
322A9	265l, 22,3 kW	47 395	-21%	ks 37 443	45 305



### Ohřivač zásobníkový stacionární Quantum Q7E

s intenzivním ohřevem a odtahem spalin do komína, pro větší objekty (hotely, školy, úřady, průmyslové stavby apod.)

Položka	objem, příkon	PC bez DPH	Sleva	MJ bez DPH	s DPH
423S2	309l, 30,5 kW	103 205	-12%	ks 90 821	109 893
498N8	309l, 37,9 kW	109 855	-12%	ks 96 673	116 974
459N2	298l, 48,1 kW	116 495	-12%	ks 102 516	124 044
539B9	357l, 54 kW	129 535	-12%	ks 113 991	137 929
345H2	335l, 74,9 kW	149 495	-12%	ks 131 556	159 183
429K4	278l, 92,3 kW	182 825	-12%	ks 160 886	194 673
369R4	253l, 128,2 kW	241 335	-12%	ks 212 375	256 974

## Plynové zásobníkové

B

Ohřivače a zásobníky



### Ohřivač zásobníkový stacionární Quantum Q7

s intenzivním ohřevem a odtahem spalin do komína, pro větší objekty (hotely, školy, úřady, průmyslové stavby apod.)

Položka	objem, příkon	PC bez DPH	Sleva	MJ	bez DPH	s DPH
268H4	220l, 34 kW	69 485	-12 %	ks	61 147	73 988
264S9	300l, 44 kW	80 925	-12 %	ks	71 214	86 169
283S9	400l, 44 kW	92 345	-12 %	ks	81 264	98 329

### Ohřivač zásobníkový stacionární Quantum Q7-NODS/E

s uzavřenou spalovací komorou a přirozeným odtahem, přípojky na vstup studené, výstup teplé vody a přívod plynu umístěny ve spodní části ohřivače pro snazší připojení rozvodů vody a plynu, pro menší objekty

Položka	objem, příkon	PC bez DPH	Sleva	MJ	bez DPH	s DPH
362R4	115l, 4,3 kW	25 955	-21 %	ks	20 505	24 811
495S4	155l, 4,7 kW	29 995	-21 %	ks	23 697	28 673
299S8	195l, 5,3 kW	32 345	-21 %	ks	25 553	30 919



### Ohřivač zásobníkový stacionární kondenzační Quantum Q7-IR

s uzavřenou spalovací komorou a nuceným odtahem spalin, automatický systém hořáku typu premix a bezúdržbovou anodovou tyčí, energetická třída A

Položka	objem, příkon	PC bez DPH	Sleva	MJ	bez DPH	s DPH
482V9	160l, 11,7 kW	78 595	-12 %	ks	69 164	83 688
356K4	160l, 19,1 kW	81 035	-12 %	ks	71 311	86 287
389A4	200l, 11,9 kW	83 495	-12 %	ks	73 476	88 906
338P8	200l, 19,1 kW	93 325	-12 %	ks	82 126	99 373
396P2	245l, 23,8 kW	108 705	-12 %	ks	95 661	115 750
693P2	245l, 30,7 kW	111 235	-12 %	ks	97 887	118 444
323K4	285l, 23,8 kW	116 295	-12 %	ks	102 340	123 831
388R8	285l, 31 kW	118 815	-12 %	ks	104 558	126 515
488P8	380l, 31,3 kW	121 375	-12 %	ks	106 810	129 241

629P3

### Ohřivač zásobníkový Enbra WH II 115

energetická třída B, objem 115l, příkon 8,2 kW, výška 1150 mm

Položka	objem, příkon	PC bez DPH	Sleva	MJ	bez DPH	s DPH
629P3	115l, 8,2 kW	16 800	-26 %	ks	12 432	15 043



ENBRA

ENBRA



### Ohřivač zásobníkový stacionární Enbra BGM

pro komerční použití, s odtahem spalin do komína, energetická třída B

Položka	výkon, objem, šířka×výška	PC bez DPH	Sleva	MJ	bez DPH	s DPH
295S4	14 kW, 200l, 550×1 610 mm	34 900	-26 %	ks	25 826	31 250
259P9	23,2 kW, 300l, 650×1 680 mm	42 500	-26 %	ks	31 450	38 055
493K4	23,2 kW, 400l, 650×1 680 mm	46 900	-26 %	ks	34 706	41 995
228K4	29,5 kW, 470l, 750×1 920 mm	54 900	-26 %	ks	40 626	49 158
336K3	29,5 kW, 590l, 750×1 920 mm	60 800	-26 %	ks	44 992	54 441
482K4	34 kW, 755l, 900×2 130 mm	88 000	-26 %	ks	65 120	78 796
538K4	34 kW, 950l, 900×2 330 mm	97 500	-26 %	ks	72 150	87 302
228A9	34 kW, 1 400l, 900×2 330 mm	150 900	-26 %	ks	111 666	135 116
458S3	34 kW, 1 900l, 1 200×2 820 mm	168 600	-26 %	ks	124 764	150 965

## Plynové zásobníkové

Příslušenství



### Ohřivač zásobníkový stacionární Turbo Enbra BGM

uzavřená spalovací komora, ventilátor, energetická třída B

Položka	výkon, objem, šířka×výška	PC bez DPH	Sleva	MJ	bez DPH	s DPH
235V3	14 kW, 150l, 550×1 390 mm	52 500	-26 %	ks	38 850	47 009
482A2	14 kW, 200l, 550×1 630 mm	54 500	-26 %	ks	40 330	48 800
394R4	23,2 kW, 300l, 650×1 710 mm	62 700	-26 %	ks	46 398	56 142
262P8	23,2 kW, 400l, 650×2 080 mm	68 200	-26 %	ks	50 468	61 067
355B9	29,5 kW, 470l, 750×1 950 mm	76 200	-26 %	ks	56 388	68 230
338B4	29,5 kW, 590l, 750×2 290 mm	81 300	-26 %	ks	60 162	72 797



### Odkouření ohřivačů v provedení Turbo Enbra

rozměry 60/100 mm, v základu vertikální vyústění odkouření

Položka	specifikace	MJ	bez DPH	s DPH
325V2	pro 15Q/B/CS	ks	4 600,00	5 566,00
522B2	pro 20Q/B/CS	ks	4 700,00	5 687,00
289K3	pro 30Q/B/CS	ks	4 900,00	5 929,00
355K2	pro 40Q/B/CS	ks	5 000,00	6 050,00
485V2	pro 50Q/B/CS	ks	5 100,00	6 171,00
434A4	pro 60Q/B/CS	ks	5 200,00	6 292,00

ENBRA

B

Ohřivače a zásobníky

# Elektrické průtokové

## Beztlakové



STIEBEL ELTRON

### Ohřívač elektrický průtokový Stiebel Eltron EIL 3 Trend

hydraulicky řízený se spínačem proudění a automatickou regulací průtoku, provoz pouze s beztlakovou baterií, rozměry 190×143×82 mm (š×v×h)

Položka	jmenovitý výkon	PC bez DPH	Sleva	MJ bez DPH	s DPH
64F33	3,5 kW	2503,00	-18%	ks 2055,00	2487,00
83H53	4,4 kW	2503,00	-18%	ks 2055,00	2487,00
33H48	5,7 kW	2503,00	-18%	ks 2055,00	2487,00



STIEBEL ELTRON

### Ohřívač elektrický průtokový Stiebel Eltron EIL 3 Premium

elektronicky regulovaný, se snímačem teploty na výtoku, provoz s tlakovou i beztlakovou baterií, montáž možná pod i nad umyvadlo, rozměry 190×143×82 mm (š×v×h)

Položka	jmenovitý výkon	PC bez DPH	Sleva	MJ bez DPH	s DPH
53H45	3,5 kW	4313,00	-18%	ks 3539,00	4283,00
89H93	4,4 kW	4313,00	-18%	ks 3539,00	4283,00
93H35	5,7 kW	4313,00	-18%	ks 3539,00	4283,00
35H38	6,5 kW	4313,00	-18%	ks 3539,00	4283,00



STIEBEL ELTRON

### Ohřívač průtokový + baterie Stiebel Eltron EIL 3 Trend

sada elektrického, hydraulicky řízeného ohřívače o výkonu 3,5 kW s beztlakovou baterií

Položka	specifikace	PC bez DPH	Sleva	MJ bez DPH	s DPH
38H35	Trend+OT, nástěnná, dvoukohoutková baterie	3643,00	-18%	ks 2990,00	3618,00
83H95	Trend+UT, stojánková, dvoukohoutková baterie	3973,00	-18%	ks 3261,00	3945,00
64H33	Trend+OTE, stojánková, páková baterie	5253,00	-18%	ks 4310,00	5215,00



CLAGE

### Ohřívač průtokový hydraulický Clage M

pro beztlakovou instalaci, systém ohřevu IES, pro spodní montáž k umyvadlu nebo dřezu, rychlý přístup pro seřízení průtoku, bez demontáže předního krytu

Položka	specifikace	PC bez DPH	Sleva	MJ bez DPH	s DPH
288S2	M3, příkon 3,5 kW, napětí 230 V	3155,00	-17%	ks 2619,00	3169,00
352K3	M4, příkon 4,4 kW, napětí 230 V	3325,00	-17%	ks 2760,00	3340,00
284K2	M6, příkon 5,7 kW, napětí 230 V	3471,00	-17%	ks 2881,00	3486,00
364N8	M7, příkon 6,5 kW, napětí 230 V	3471,00	-17%	ks 2881,00	3486,00



CLAGE

### Ohřívač průtokový hydraulický Clage M-O

pro horní montáž k umyvadlu nebo dřezu, nástěnný držák pro přesnou instalaci ohřívače, s perlátorem a přípojovací vodičem délky 65 cm, krytí IP 25, rozměry 135×186×87 mm

Položka	příkon, napětí	PC bez DPH	Sleva	MJ bez DPH	s DPH
323R9	M3-O, 3,5 kW, 230 V	3155,00	-17%	ks 2619,00	3169,00
443N9	M4-O, 4,4 kW, 230 V	3325,00	-17%	ks 2760,00	3340,00
345B9	M6-O, 5,7 kW, 230 V	3471,00	-17%	ks 2881,00	3486,00
446A8	M7-O, 6,5 kW, 230 V	3471,00	-17%	ks 2881,00	3486,00



CLAGE

### Ohřívač průtokový s armaturou Clage M SMB

s beztlakovou kohoutkovou armaturou pro montáž nad umyvadlo, závit armatury pro montáž do stěny 1/2", otočné raménko 16 cm, krytí IP 25, přípojovací vodič

Položka	příkon, napětí	PC bez DPH	Sleva	MJ bez DPH	s DPH
363B8	M2 SMB, 2,7 kW, 230 V	3732,00	-17%	sada 3098,00	3749,00
329P2	M3 SMB, 3,5 kW, 230 V	3493,00	-17%	sada 2900,00	3509,00
262V8	M4 SMB, 4,4 kW, 230 V	3826,00	-17%	sada 3176,00	3843,00
546P8	M7 SMB, 6,5 kW, 400 V	4084,00	-17%	sada 3390,00	4102,00

# Elektrické průtokové

## Tlakové



CLAGE

### Ohřívač průtokový s armaturou Clage M SME

nad umyvadlo, speciální páková armatura, přípoj vody 1/2", délka výtokového ramínka 16 cm, krytí IP 25, přípojovací vodič 65 cm

Položka	příkon, napětí	PC bez DPH	Sleva	MJ bez DPH	s DPH
422R2	M3 SME, 3,5 kW, 230 V	4648,00	-17%	sada 3858,00	4668,00
233P9	M4 SME, 4,4 kW, 230 V	4727,00	-17%	sada 3924,00	4748,00



STIEBEL ELTRON

83K53

### Ohřívač elektrický průtokový Stiebel Eltron PEO 18/21/24

elektronicky regulovaný, LCD displej, napětí 400 V, jmenovitý výkon 18/21/24 kW, rozměry 226×485×93 mm (š×v×h)

PC bez DPH	Sleva	MJ bez DPH	s DPH
7490,00	-18%	ks 6142,00	7432,00



STIEBEL ELTRON

33K48

### Ohřívač elektrický průtokový Stiebel Eltron PER 18/21/24

elektronicky regulovaný, s možností dálkového ovládní, režim ECO, LCD displej, napětí 400 V, jmenovitý výkon 18/21/24 kW, rozměry 226×485×93 mm (š×v×h)

PC bez DPH	Sleva	MJ bez DPH	s DPH
10100	-18%	ks 8282,00	10022



STIEBEL ELTRON

### Ohřívač elektrický průtokový Stiebel Eltron DHF C

tlakový, dva výkonové stupně s automatickým přepínáním podle průtoku, napětí 400 V, rozměry 220×370×130 mm (š×v×h)

Položka	jmenovitý výkon	PC bez DPH	Sleva	MJ bez DPH	s DPH
53K45	13,2 kW	10343	-18%	ks 8484,00	10266
89K93	15,0 kW	10343	-18%	ks 8484,00	10266
93K35	18,0 kW	10343	-18%	ks 8484,00	10266
35K38	21,0 kW	10343	-18%	ks 8484,00	10266
38K35	24,0 kW	10343	-18%	ks 8484,00	10266



STIEBEL ELTRON

### Ohřívač elektrický průtokový Stiebel Eltron DHB-E LCD

tlakový, elektronicky regulovaný, LCD displej, napětí 400 V, rozměry 225×446×116 mm (š×v×h)

Položka	jmenovitý výkon	PC bez DPH	Sleva	MJ bez DPH	s DPH
83K95	11/13,5 kW	13490	-18%	ks 11062	13385
64K33	18 kW	13490	-18%	ks 11062	13385
83L53	18/21/24 kW	13503	-18%	ks 11075	13401
33L48	27 kW	13490	-18%	ks 11062	13385

Like

## Lajkněte nás na Facebooku

www.facebook.cz/StavebninDEK



CLAGE

389K4

### Ohřívač průtokový s armaturou Clage M7 SME

nad umyvadlo, speciální páková armatura, přípoj vody 1/2", délka výtokového raménka 16 cm, krytí IP 25, přípojovací vodič 65 cm, M7 SME, příkon 6,5 kW, napětí 400 V

PC bez DPH	Sleva	MJ bez DPH	s DPH
4794,00	-17%	sada 3980,00	4815,00



CLAGE

355H2

### Ohřívač průtokový kompaktní Clage CFX-U

spodní montáž, dálkové ovládní FX, nastavení teploty 20–60 °C, systém ohřevu IES, bezpečnostní omezovač teploty, vhodný pro solární systémy se vstupní teplotou do 70 °C, příkon 11/13 kW, napětí 400 V

PC bez DPH	Sleva	MJ bez DPH	s DPH
8594,00	-17%	ks 7134,00	8631,00

## Elektrické průtokové

B

Ohřívače a zásobníky



### Ohřívač průtokový elektronický Clage MCX

dotykové tlačítko na předním krytu, teploty 35/38/45 °C, výkon regulován elektronicky, aby teplota výstupní vody byla vždy konstantní při jakémkoliv průtoku, ochrana teplotní pojistkou, kompatibilní pro zapojení se solárním systémem

Položka	příkon, napětí	PC bez DPH	Sleva	MJ bez DPH	s DPH
388B9	MCX3, 3,5 kW, 230 V	5754,00	-17%	ks 4776,00	5 779,00
463R9	MCX4, 4,4 kW, 230 V	5754,00	-17%	ks 4776,00	5 779,00
444N2	MCX6, 5,7 kW, 230 V	6063,00	-17%	ks 5033,00	6 090,00
366A3	MCX7, 6,5 kW, 400 V	6063,00	-17%	ks 5033,00	6 090,00



### Ohřívač průtokový hydraulický Clage MBH

hydraulické spínání ohřevu, tlaková instalace, systém ohřevu IES, bezpečnostní teplotní pojistka, pro běžné typy tlakových armatur, vhodné použití pro umyvadla, s perlátorem, T-kusem 3/8" a flexibilní připojovací hadičkou 50 cm

Položka	příkon, napětí	PC bez DPH	Sleva	MJ bez DPH	s DPH
343K4	MBH3, 3,5 kW, 230 V	4397,00	-17%	ks 3650,00	4 416,00
422B2	MBH4, 4,4 kW, 230 V	4397,00	-17%	ks 3650,00	4 416,00
354P8	MBH6, 5,7 kW, 230 V	4682,00	-17%	ks 3887,00	4 703,00
526R3	MBH7, 6,5 kW, 400 V	4682,00	-17%	ks 3887,00	4 703,00



### Ohřívač průtokový komfortní Clage DBX

regulace teploty 30–60 °C na elektronické desce, automatické přizpůsobení výkonu okamžitému průtoku, systém ohřevu IES, ochrana teplotní a tlakovou pojistkou, připojení na vodu 1/2", krytí IP 25, napětí 400 V

Položka	typ, příkon	PC bez DPH	Sleva	MJ bez DPH	s DPH
234S8	DBX18, 18 kW	7923,00	-17%	ks 6577,00	7 958,00
523H8	DBX21, 21 kW	7923,00	-17%	ks 6577,00	7 958,00
333P3	DBX24, 24 kW	7923,00	-17%	ks 6577,00	7 958,00
243N2	DBX27, 27 kW	7923,00	-17%	ks 6577,00	7 958,00



### Ohřívač průtokový kompaktní Clage CDX-U

pro spodní montáž, nastavení teploty na elektronické desce, výrobní nastavení na 50 °C, systém ohřevu IES optimalizovaný podle průtoku, tlaková instalace, vodovodní připojení 3/8" pro přímé napojení k armatuře, krytí IP 24, napětí 400 V

Položka	typ, příkon	PC bez DPH	Sleva	MJ bez DPH	s DPH
424K8	CDX7-U, 6,9 kW	6602,00	-17%	ks 5480,00	6 631,00
233B9	CDX11-U, 11 kW	6602,00	-17%	ks 5480,00	6 631,00



### Ohřívač průtokový kompaktní Clage CEX-U

spodní montáž, LCD displej, nastavení teploty 20–60 °C, systém ohřevu IES, bezpečnostní omezovač teploty, vhodný pro solární systémy se vstupní teplotou do 70 °C

Položka	specifikace	PC bez DPH	Sleva	MJ bez DPH	s DPH
452K4	příkon 11/13 kW, napětí 400 V	7437,00	-17%	ks 6173,00	7 469,00



### Ohřívač průtokový kompaktní Clage CEX

pro horní montáž, LCD displej, nastavení teploty 20–60 °C, systém ohřevu IES, bezpečnostní omezovač teploty, vhodný pro solární systémy se vstupní teplotou do 70 °C

Položka	specifikace	PC bez DPH	Sleva	MJ bez DPH	s DPH
529S9	příkon 18/27 kW, napětí 400 V	7437,00	-17%	ks 6173,00	7 469,00

## Zásobníky do 300 l

1 výměník



### Zásobník nepřímotopný Stiebel Eltron PSH W

závěsný, tlakový, trubkový výměník tepla, smaltovaná nádoba, hořčíková anoda, ø510 mm

Položka	objem, výška	PC bez DPH	Sleva	MJ bez DPH	s DPH
83R95	W-L, připojení vlevo, 81 l, 891 mm	6530,00	-18%	ks 5355,00	6 480,00
64R33	W-R, připojení vpravo, 81 l, 891 mm	6530,00	-18%	ks 5355,00	6 480,00
83S53	W-L, připojení vlevo, 119 l, 1 178 mm	7160,00	-18%	ks 5872,00	7 105,00
33S48	W-R, připojení vpravo, 119 l, 1 178 mm	7170,00	-18%	ks 5880,00	7 115,00



### Zásobník nepřímotopný Stiebel Eltron SB-VTH

stacionární, přímo zapěnená smaltovaná ocelová nádrž v plechovém pláští, revizní příruba, hořčíková anoda, horní vývody, plocha výměníku 1 m², ø550 mm

Položka	objem, rozměry	PC bez DPH	Sleva	MJ bez DPH	s DPH
53S45	94 l, výška 938 mm	13730	-18%	ks 11 259	13 623
89S93	115 l, výška 1 067 mm	14280	-18%	ks 11 710	14 169
93S35	150 l, výška 1 307 mm	15460	-18%	ks 12 678	15 340



### Zásobník nepřímotopný Stiebel Eltron SB-VTI

stacionární, přímo zapěnená smaltovaná ocelová nádrž v plechovém pláští, revizní příruba, hořčíková anoda, boční vývody

Položka	objem, průměr, výška	PC bez DPH	Sleva	MJ bez DPH	s DPH
35S38	113 l, 550 mm, 1 022 mm	14600	-18%	ks 11 972	14 487
38S35	147 l, 550 mm, 1 262 mm	15780	-18%	ks 12 940	15 657
83S95	192 l, 550 mm, 1 574 mm	18870	-18%	ks 15 474	18 723
64S33	295 l, 650 mm, 1 552 mm	23270	-18%	ks 19 082	23 089



### Zásobník nepřímotopný Dražice OKC NTR/HV

stacionární, vstup a výstup všech médií horním víkem, pro instalaci pod závěsné kotle, přiložený vypouštěcí ventil

Položka	objem	PC bez DPH	Sleva	MJ bez DPH	s DPH
252A2	100 l	12061	-35%	ks 7 896,00	9 554,00
356N3	125 l	13259	-35%	ks 8 675,00	10 496
252B2	160 l	14127	-35%	ks 9 239,00	11 179



### Zásobník nepřímotopný Dražice OKC NTR

stacionární, smaltovaná nádoba, výměník pro ohřev TV z externího zdroje, regulace teploty ohřevu TV (termostat pro ovládnání trojcestného ventilu nebo oběhového čerpadla), pojistný ventil, vývod pro cirkulaci

Položka	objem	PC bez DPH	Sleva	MJ bez DPH	s DPH
528A2	100 l	11482	-35%	ks 7 520,00	9 099,00
558P4	125 l	12557	-35%	ks 8 219,00	9 944,00
463V8	160 l	13879	-35%	ks 9 078,00	10 984
456K8	200 l	15739	-35%	ks 10 287	12 447
463B3	250 l	18259	-35%	ks 11 925	14 429



### Zásobník nepřímotopný Dražice OKC NTR/Z

závěsný, výměník 0,41 m² pro objem 80 l, ostatní s výměníkem 1 m², vhodné ke kotlům na různá paliva a ke kondenzačním kotlům, 1 závěs a opěra u objemů 80–125 l, 2 závěsy pro 160–200 l

Položka	objem	PC bez DPH	Sleva	MJ bez DPH	s DPH
584P9	80 l	8226,00	-35%	ks 5 377,00	6 507,00
398S4	100 l	10887	-35%	ks 7 133,00	8 631,00
449K4	125 l	11234	-35%	ks 7 359,00	8 904,00
463V4	160 l	12557	-35%	ks 8 219,00	9 944,00
393K4	200 l	13284	-35%	ks 8 691,00	10 516

B

Ohřívače a zásobníky

## Zásobníky do 300 l

B

Ohřivače a zásobníky

**DRAŽICE**  
world of heating



**Zásobník nepřímotopný Dražice OKH NTR/HP**  
stacionární, vstup a výstup všech médií horním víkem, hranatý zásobník pro instalaci pod závěsné kotle, přiložený vypouštěcí ventil

Položka	objem	PC bez DPH	Sleva	MJ bez DPH	s DPH
285B4	100l	12 185	-35 %	ks 7 977,00	9 652,00
322S4	125l	13 342	-35 %	ks 8 729,00	10 562

**DRAŽICE**  
world of heating



**Zásobník nepřímotopný Dražice OKC NTR/BP**  
stacionární, boční příruba slouží jako revizní otvor, do boční příruba lze nainstalovat topné těleso TPK, u objemu 200–1 000l je možno nainstalovat topnou jednotku TJ 6/4"

Položka	objem	PC bez DPH	Sleva	MJ bez DPH	s DPH
294A8	160l	13 884	-35 %	ks 9 025,00	10 920
439R3	200l	16 446	-35 %	ks 10 690	12 935
665P8	250l	18 636	-35 %	ks 12 114	14 658
532H8	300l	21 488	-35 %	ks 13 968	16 901

**DRAŽICE**  
world of heating



**Zásobník nepřímotopný Dražice OKC NTRR/BP**  
stacionární, 2 výměníky, boční příruba slouží jako revizní otvor, do boční příruba lze nainstalovat topné těleso TPK, u objemu 200–1 000l je možno nainstalovat topnou jednotku TJ 6/4"

Položka	objem	PC bez DPH	Sleva	MJ bez DPH	s DPH
394K9	200l	19 008	-35 %	ks 12 356	14 950
262B3	250l	20 620	-35 %	ks 13 403	16 218
383N4	300l	23 306	-35 %	ks 15 149	18 331

**DRAŽICE**  
world of heating



**Zásobník nepřímotopný Dražice OKC NTR/HP**  
stacionární, pracovní tlak v nádobě i ve výměníku 1 MPa, velký výměník pro připojení zdroje ohřevu (tepelné čerpadlo, nízkoteplotní zdroj), možná instalace topné jednotky TJ 6/4", nad objem 750l snímatelná izolace

Položka	objem	PC bez DPH	Sleva	MJ bez DPH	s DPH
388K9	250l	17 603	-35 %	ks 11 442	13 845
262R8	300l	20 000	-35 %	ks 13 000	15 730

**reflex**



**Zásobník pro ohřev pitné vody Reflex Storatherm Aqua AF**  
pro všechny systémy vytápění s výměníkem tepla s hladkou trubkou, s návarkem 6/4" pro topnou jednotku, smaltování podle DIN 4753 T3, hořčiková anoda, teploměr, výškově nastavitelné nohy a revizní otvor, energetická třída B, barva bílá

Položka	objem	PC bez DPH	Sleva	MJ bez DPH	s DPH
444P4	150l	16 522	-36 %	ks 10 575	12 795
494R3	200l	17 789	-36 %	ks 11 385	13 776
424A4	300l	24 493	-36 %	ks 15 676	18 968

**reflex**



**Zásobník pro ohřev pitné vody Reflex Storatherm Aqua Compact AC 120/1\_B**  
kompaktní zásobník pro různé systémy vytápění, smaltování podle DIN 4753 T3, hořčiková anoda, teploměr a izolace, P<sub>max</sub> 16 bar (topná voda), 10 bar (pitná voda)

Položka	specifikace	PC bez DPH	Sleva	MJ bez DPH	s DPH
524K9	objem 120l, barva bílá, energetická třída B	15 625	-36 %	ks 10 000	12 100

## Zásobníky do 300 l

B

Ohřivače a zásobníky

**reflex**



**Zásobník pro ohřev pitné vody Reflex Storatherm Aqua Heat Pump AH 300/1\_B**  
zásobník se zvětšenou topnou plochou především pro tepelná čerpadla, smaltování podle DIN 4753 T3, hořčiková anoda, teploměr, výškově nastavitelné nohy a revizní otvor, s návarkem 6/4" a s navlečenou izolací

Položka	objem, en. třída	PC bez DPH	Sleva	MJ bez DPH	s DPH
438S2	300l, B	37 637	-36 %	ks 24 088	29 147

**ENBRA**



**Zásobník vody nepřímotopný Enbra NOH**  
energetická třída ohřevu vody B, připojovací body na zadní straně ohřivače, kontrolní a čistící otvor zepředu

Položka	objem, příkon	PC bez DPH	Sleva	MJ bez DPH	s DPH
32K89	NOH 120, 120l, 27 kW (pro Δ 35 K)	14 090	-27 %	ks 10 286	12 446
83L34	NOH 160, 160l, 36 kW (pro Δ 35 K)	15 390	-27 %	ks 11 235	13 594

### 2 výměníky

**STIEBEL ELTRON**



**Ohřivač nepřímotopný zásobníkový Stiebel Eltron SB-VTS**  
k solárním systémům, dva výměníky, stacionární, přímo zapěněná smaltovaná ocelová nádrž v plechovém plášti, revizní příruba, hořčiková anoda

Položka	objem, průměr, výška	PC bez DPH	Sleva	MJ bez DPH	s DPH
53T45	191l, 550 mm, 1 574 mm	18 210	-18 %	ks 14 933	18 068
89T93	291l, 650 mm, 1 552 mm	23 400	-18 %	ks 19 188	23 218



Lajkněte nás na Facebooku

[www.facebook.cz/StavebninDEK](http://www.facebook.cz/StavebninDEK)

**DRAŽICE**  
world of heating



**Zásobník stacionární solární Dražice OKC NTRR/SOL**  
optimalizované plochy výměníku pro solární kolektory i pro další zdroj, 2 jímky na čidla, možná instalace topné jednotky TJ 6/4", lze použít jako hlavní nebo předehřívací zásobník TV, boční příruba pouze jako revizní otvor

Položka	objem	PC bez DPH	Sleva	MJ bez DPH	s DPH
393P2	200l	14 860	-35 %	ks 9 659,00	11 688
482H2	250l	15 909	-35 %	ks 10 341	12 513
492A3	300l	17 603	-35 %	ks 11 442	13 845

**DRAŽICE**  
world of heating



**Zásobník stacionární nepřímotopný Dražice OKC NTRR**  
2 výměníky, k postavení na zem, smaltovaná nádoba, výměníky pro ohřev TV z externího zdroje, regulace teploty ohřevu TV (termostat pro ovládání trojcestného ventilu nebo oběhového čerpadla), pojistný ventil, vývod pro cirkulaci

Položka	objem	PC bez DPH	Sleva	MJ bez DPH	s DPH
424B3	200l	16 896	-35 %	ks 11 039	13 357
238A3	250l	19 788	-35 %	ks 12 919	15 632



# Zásobníky do 300 l

B

Ohřívače a zásobníky

**Zásobník pro ohřev pitné vody Reflex Storatherm Aqua Solar AF** stojatý, smaltovaný, s dvěma výměníky pro využití solární energie, hořčíková anoda, teploměr, výškově nastavitelné nohy a revizní otvor, do 2000 litrů s navlečenou izolací, P<sub>max</sub> 16 bar, T<sub>max</sub> 110°C (topná voda), P<sub>max</sub> 10 bar, T<sub>max</sub> 95°C (pitná voda), energetická třída B, barva bílá



reflex

Položka	objem, en. třída	PC bez DPH	Sleva	MJ	bez DPH	s DPH
495N3	200l, B	20323	-36%	ks	13007	15739
352H9	300l, B	27397	-36%	ks	17535	21217

Bez výměníku

**Zásobník pro ohřev pitné vody Reflex Storatherm Aqua Load AL 300/R\_C** stojatý, na teplou vodu pro nabíjecí systémy, smaltování podle DIN 4753 T3, hořčíková anoda, teploměr, výškově nastavitelné nohy, až 4 revizní otvory, do 2000 litrů dodáván s navlečenou izolací



reflex

Položka	objem, en. třída	PC bez DPH	Sleva	MJ	bez DPH	s DPH
582P3	300l, C	23121	-36%	ks	14798	17905

**Zásobník vody nepřímotopný nerezový ACV Comfort** stacionární nebo závěsná instalace, zásobník ze zvlněné nerezové oceli (systém tank-in-tank), polyuretanová izolace a polypropylenové opláštění, bez termostatu, energetická třída ohřevu vody C



Položka	objem, max. příkon	PC bez DPH	Sleva	MJ	bez DPH	s DPH
23L45	105l, 23 kW	16017	-26%	ks	11853	14342
96L24	130l, 23 kW	16377	-26%	ks	12119	14664
54L68	161l, 31 kW	18128	-26%	ks	13415	16232
46L92	203l, 39 kW	20085	-26%	ks	14863	17985

**Zásobník vody nepřímotopný nerezový ACV Smart** stacionární nebo závěsná instalace, zásobník ze zvlněné nerezové oceli (systém tank-in-tank), polyuretanová izolace a polypropylenové opláštění, s termostatem, energetická třída ohřevu vody B



Položka	objem, max. příkon	PC bez DPH	Sleva	MJ	bez DPH	s DPH
52L49	105l, 23 kW	23587	-26%	ks	17455	21120
48L94	130l, 31 kW	24617	-26%	ks	18217	22043
33L99	161l, 39 kW	26677	-26%	ks	19741	23887
89L88	203l, 53 kW	29870	-26%	ks	22104	26746



# Zásobníky velkoobjemové

1 výměník

**Zásobník nepřímotopný Stiebel Eltron SB-VTI** stacionární, přímo zapěnená smaltovaná ocelová nádrž v plechovém pláští, revizní příruba, hořčíková anoda, boční vývody



STIEBEL ELTRON

Položka	objem, průměr, výška	PC bez DPH	Sleva	MJ	bez DPH	s DPH
83T53	412l, 750 mm, 1543 mm	30270	-18%	ks	24822	30034
33T48	496l, 750 mm, 1813 mm	32010	-18%	ks	26249	31761

**Zásobník nepřímotopný Dražice OKC NTR/BP** stacionární, boční příruba slouží jako revizní otvor, do boční příruby lze nainstalovat topné těleso TPK, u objemu 200-1000l je možno nainstalovat topnou jednotku TJ 6/4"



DRAŽICE

Položka	objem	PC bez DPH	Sleva	MJ	bez DPH	s DPH
542N4	400l	27686	-35%	ks	17996	21776
245A8	500l	32149	-35%	ks	20897	25286
592P8	750l	69917	-35%	ks	45447	54990
496V2	1000l	82645	-35%	ks	53720	65001

**Zásobník stacionární nepřímotopný Dražice OKC NTR/HP** pracovní tlak v nádobě i ve výměníku 1 MPa, velký výměník pro připojení zdroje ohřevu (tepelné čerpadlo, nízkoteplotní zdroj), možná instalace topné jednotky TJ 6/4", nad objem 750l snímatelná izolace



DRAŽICE

Položka	objem	PC bez DPH	Sleva	MJ	bez DPH	s DPH
289P9	400l	33388	-35%	ks	21703	26260
224A8	500l	36860	-35%	ks	23959	28991
384B3	750l	79661	-35%	ks	51780	62654
334V4	1000l	91168	-35%	ks	59260	71704

**Zásobník pro ohřev pitné vody Reflex Storatherm Aqua AF** pro všechny systémy vytápění s výměníkem tepla s hladkou trubkou, s návarkem 6/4" pro topnou jednotku, smaltování podle DIN 4753 T3, hořčíková anoda, teploměr, výškově nastavitelné nohy a revizní otvor, energetická třída B, barva bílá



reflex

Položka	objem	PC bez DPH	Sleva	MJ	bez DPH	s DPH
229B8	400l	33520	-36%	ks	21453	25958
334A8	500l	37374	-36%	ks	23920	28943

**Zásobník pro ohřev pitné vody Reflex Storatherm Aqua AF 1\_C** pro všechny systémy vytápění, výměník tepla s hladkou trubkou, hořčíková anoda, teploměr, revizní otvor, energetická třída ohřevu vody C



reflex

Položka	objem	PC bez DPH	Sleva	MJ	bez DPH	s DPH
85K82	744l	66459	-36%	ks	42534	51466
62K64	970l	76331	-36%	ks	48852	59111
28K44	1500l	134652	-36%	ks	86178	104275
53K42	2000l	175538	-36%	ks	112345	135937
26K36	3000l	240922	-36%	ks	154191	186570

**Zásobník pro ohřev pitné vody Reflex Storatherm Aqua Heat Pump AH** zásobník se zvětšenou topnou plochou především pro tepelná čerpadla, smaltování podle DIN 4753 T3, hořčíková anoda, teploměr, výškově nastavitelné nohy a revizní otvor, s návarkem 6/4" a s navlečenou izolací



reflex

Položka	objem, en. třída	PC bez DPH	Sleva	MJ	bez DPH	s DPH
469P8	400l, B	43022	-36%	ks	27535	33317
296S8	500l, B	49304	-36%	ks	31555	38182
248P3	400l, C	41016	-36%	ks	26251	31763
535P9	500l, C	47456	-36%	ks	30372	36750
292K2	750l, C	66459	-36%	ks	42534	51466

## Zásobníky velkoobjemové

2 výměníky



STIEBEL ELTRON

### Ohřívač nepřímotopný zásobníkový Stiebel Eltron SB-VTS

k solárním systémům, dva výměníky, stacionární, přímo zapěnená smaltovaná ocelová nádrž v plechovém pláští, revizní příruba, hořčiková anoda

Položka	objem, průměr, výška	PC bez DPH	Sleva	MJ bez DPH	s DPH
93T35	407l, 750 mm, 1 543 mm	32 280	-18 %	ks 26 470	32 029
35T38	488l, 750 mm, 1 813 mm	36 200	-18 %	ks 29 684	35 918

### Zásobník nepřímotopný Dražice OKC NTRR/BP

stacionární, 2 výměníky, boční příruba slouží jako revizní otvor, do boční příruby lze nainstalovat topné těleso TPK, u objemu 200–1 000l je možno nainstalovat topnou jednotku TJ 6/4"

Položka	objem	PC bez DPH	Sleva	MJ bez DPH	s DPH
529V2	400l	33 802	-35 %	ks 21 972	26 586
456H9	500l	37 190	-35 %	ks 24 174	29 250
292P8	750l	73 802	-35 %	ks 47 972	58 046
425A4	1 000l	86 446	-35 %	ks 56 190	67 990



DRAŽICE

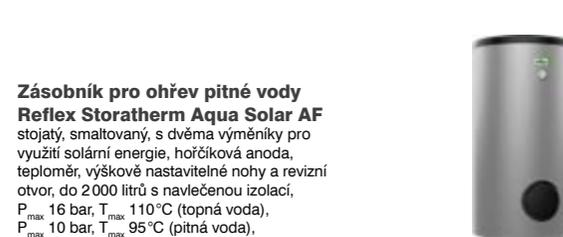

reflex

### Zásobník pro ohřev pitné vody Reflex Storatherm Aqua Solar AF

stojatý, smaltovaný, s dvěma výměníky pro využití solární energie, hořčiková anoda, teploměr, výškově nastavitelné nohy a revizní otvor, do 2000 litrů s navlečenou izolací, P<sub>max</sub> 16 bar, T<sub>max</sub> 110°C (topná voda), P<sub>max</sub> 10 bar, T<sub>max</sub> 95°C (pitná voda), energetická třída B, barva bílá

Položka	objem, en. třída	PC bez DPH	Sleva	MJ bez DPH	s DPH
593P2	400l, B	34 629	-36 %	ks 22 163	26 817
439K8	500l, B	39 696	-36 %	ks 25 406	30 741
43K95	750l, C	69 627	-36 %	ks 44 562	53 920
55K22	1 000l, C	79 392	-36 %	ks 50 811	61 482
25K69	1 500l, C	139 117	-36 %	ks 89 035	107 733
98K66	2 000l, C	182 367	-36 %	ks 116 715	141 226

### Zásobník pro ohřev pitné vody Reflex Storatherm Aqua Heat Pump AH

zásobník se zvětšenou topnou plochou především pro tepelná čerpadla, smaltování podle DIN 4753 T3, hořčiková anoda, teploměr, výškově nastavitelné nohy a revizní otvor, s návarkem 6/4" a s navlečenou izolací

Položka	objem, en. třída	PC bez DPH	Sleva	MJ bez DPH	s DPH
433V3	400l, B	48 037	-36 %	ks 30 744	37 200
236K2	500l, B	53 949	-36 %	ks 34 528	41 779
663P8	400l, C	44 078	-36 %	ks 28 210	34 135
282H8	500l, C	51 679	-36 %	ks 33 075	40 021
368V4	750l, C	69 891	-36 %	ks 44 731	54 124



reflex

Bez výměníku



### Zásobník pro ohřev pitné vody Reflex Storatherm Aqua Load AL

stojatý, na teplou vodu pro nabíjecí systémy, smaltování podle DIN 4753 T3, hořčiková anoda, teploměr, výškově nastavitelné nohy, až 4 revizní otvory, do 2000 litrů dodáván s navlečenou izolací

Položka	objem, en. třída	PC bez DPH	Sleva	MJ bez DPH	s DPH
269R9	500l, C	30 194	-36 %	ks 19 325	23 383
485R4	750l, C	58 594	-36 %	ks 37 501	45 376
485S9	1 000l, C	67 040	-36 %	ks 42 906	51 916
665P9	1 500l, C, 2 revizní příruby	97 706	-36 %	ks 62 532	75 664
385V2	1 500l, C, 3 revizní příruby	102 609	-36 %	ks 65 670	79 461
432V3	2 000l, C, 2 revizní příruby	133 689	-36 %	ks 85 561	103 529
366N4	2 000l, C, 3 revizní příruby	140 080	-36 %	ks 89 652	108 478
228N3	3 000l, C, 2 revizní příruby	203 232	-36 %	ks 130 069	157 383
599P2	3 000l, C, 3 revizní příruby	213 367	-36 %	ks 136 555	165 232
262H8	3 000l, C, 4 revizní příruby	219 807	-36 %	ks 140 677	170 219

reflex

## Nádrže akumulční



reflex

### Zásobník akumulční Reflex Storatherm Heat H R

s čistícím otvorem, bez izolace, vhodný pro oblast chlazení, tepelná izolace musí být provedena na místě

Položka	objem	PC bez DPH	Sleva	MJ bez DPH	s DPH
538S4	300l	10 372	-36 %	ks 6 639,00	8 033,00
259A9	475l	10 999	-36 %	ks 7 040,00	8 518,00
354V3	778l	13 086	-36 %	ks 8 376,00	10 134
489K8	921l	16 633	-36 %	ks 10 646	12 881
466H9	1 500l	24 411	-36 %	ks 15 624	18 904
226R4	2 031l	48 771	-36 %	ks 31 214	37 769
333P2	2 956l	86 429	-36 %	ks 55 315	66 931
443N3	3 942l	99 008	-36 %	ks 63 366	76 672
246B8	4 888l	110 326	-36 %	ks 70 609	85 437



reflex

### Zásobník akumulční Reflex Storatherm Heat HF R\_C

s čistícím otvorem pro topné a chladicí systémy, z jakostní oceli S235 JRG2 (RSt 37-2), vnitřní povrch bez úpravy, vnější prášková barva, do 2000 litrů včetně snímatelné izolace (rouno s krycí fólií)

Položka	objem	PC bez DPH	Sleva	MJ bez DPH	s DPH
494K8	300l	16 168	-36 %	ks 10 348	12 521
493A4	475l	14 589	-36 %	ks 9 337,00	11 298
528R4	778l	18 380	-36 %	ks 11 764	14 234
489H4	921l	23 598	-36 %	ks 15 103	18 275
234N4	1 500l	38 883	-36 %	ks 24 886	30 111
322B9	2 031l	62 161	-36 %	ks 39 784	48 138



Regulus

### Nádrž akumulční Regulus PS N+

9 návarků G 6/4" pro připojení tepelných zdrojů nebo vložení elektrických topných těles, bez izolace

Položka	typ, objem	PC bez DPH	Sleva	MJ bez DPH	s DPH
34L35	PS 200N+, 181l	8 721,00	-17 %	ks 7 239,00	8 759,00
45L86	PS 300N+, 280l	10 047	-17 %	ks 8 340,00	10 091
24L63	PS 400N+, 397l	11 235	-17 %	ks 9 326,00	11 284
68L85	PS 500N+, 474l	12 198	-17 %	ks 10 125	12 251
92L62	PS 600N+, 561l	12 947	-17 %	ks 10 747	13 003
49L28	PS 700N+, 656l	14 659	-17 %	ks 12 167	14 723
94L53	PS 800N+, 804l	15 408	-17 %	ks 12 789	15 475
99L26	PS 900N+, 860l	15 408	-17 %	ks 12 789	15 475
88L43	PS 1000N+, 927l	16 692	-17 %	ks 13 855	16 764
35L55	PS 1100N+, 1 040l	17 762	-17 %	ks 14 743	17 839
86L25	PS 1500N+, 1 504l	24 503	-17 %	ks 20 338	24 609
63L98	PS 2000N+, 2 005l	32 635	-17 %	ks 27 088	32 776

■ Běžně skladem. ■ Na centrálním skladě nebo vybraných prodejnách. ■ Na objednávku. | Ceny jsou uvedeny v Kč.

## Nádrže akumulční



**Sada izolační Regulus S-II**  
 físová izolace s bílým koženkovým povrchem, včetně izolace nad a pod nádrží

Položka	specifikace	PC bez DPH	Sleva	MJ	bez DPH	s DPH
85L82	pro akumulční nádrž PS 200N+	5468,00	-17%	ks	4539,00	5492,00
62L64	pro akumulční nádrž PS 300N+	5511,00	-17%	ks	4575,00	5535,00
28L44	pro akumulční nádrž PS 400N+	5874,00	-17%	ks	4876,00	5900,00
53L42	pro akumulční nádrž PS 500N+	6153,00	-17%	ks	5107,00	6180,00
26L36	pro akumulční nádrž PS 600N+	6367,00	-17%	ks	5285,00	6395,00
43L95	pro akumulční nádrž PS 700N+	6548,00	-17%	ks	5435,00	6577,00
55L22	pro akumulční nádrž PS 800N+	6944,00	-17%	ks	5764,00	6974,00
25L69	pro akumulční nádrž PS 900N+	7362,00	-17%	ks	6111,00	7394,00
98L66	pro akumulční nádrž PS 1000N+	7725,00	-17%	ks	6412,00	7759,00
82L39	pro akumulční nádrž PS 1100N+	8100,00	-17%	ks	6723,00	8135,00
64L56	pro akumulční nádrž PS 1500N+	10914	-17%	ks	9059,00	10961
44L29	pro akumulční nádrž PS 2000N+	11877	-17%	ks	9858,00	11929



## Nádrže akumulční



**Nádrž akumulční a izolační sada Regulus PSWF N+**  
 9 návarků G 6/4" pro připojení tepelných zdrojů nebo vložení elektrických topných těles, s výměníkem pro připojení solárního systému a přírubovým hrdlem pro osazení trubkovým výměníkem pro přípravu TV nebo připojení solárního systému

Položka	typ, objem	PC bez DPH	Sleva	MJ	bez DPH	s DPH
42L59	PSWF 300N+, 280l	15836	-17%	ks	13144	15905
36L38	PSWF 500N+, 472l	18725	-17%	ks	15542	18806
95L65	PSWF 800N+, 807l	22898	-17%	ks	19006	22997
22L93	PSWF 1000N+, 930l	24182	-17%	ks	20072	24286
69L84	PSWF 1500N+, 1498l	37878	-17%	ks	31439	38041
66L58	PSWF 2000N+, 1996l	49113	-17%	ks	40764	49325
39L32	izolační sada S-II pro PSWF 300N+	5607,00	-17%	ks	4654,00	5632,00
56L83	izolační sada S-II pro PSWF 500N+	6548,00	-17%	ks	5435,00	6577,00
29L23	izolační sada S-II pro PSWF 800N+	7330,00	-17%	ks	6084,00	7362,00
59L96	izolační sada S-II pro PSWF 1000N+	8132,00	-17%	ks	6750,00	8167,00
38L54	izolační sada S-II pro PSWF 1500N+	11235	-17%	ks	9326,00	11284
65L46	izolační sada S-II pro PSWF 2000N+	12198	-17%	ks	10125	12251



B

Ohříváče a zásobníky

B

Ohříváče a zásobníky

### 1 výměník



**Zásobník akumulční Reflex Storatherm Heat HF 1\_C**  
 s jedním výměníkem, pro topné a chladicí systémy, s hladkým trubkovým výměníkem tepla pro připojení dalšího zdroje (např. solárního systému), vnitřní povrch bez úpravy, vnější prášková barva, do 2000 litrů v izolaci (snímatelná)

Položka	objem	PC bez DPH	Sleva	MJ	bez DPH	s DPH
223R8	300l	17628	-36%	ks	11282	13652
323B3	475l	18234	-36%	ks	11670	14121
533A3	778l	22198	-36%	ks	14207	17191
343N2	921l	27351	-36%	ks	17505	21181
242N4	1500l	38504	-36%	ks	24643	29818
398V3	2031l	69525	-36%	ks	44496	53841





**Sledujte náš Youtube kanál**

[www.youtube.com/StavebninyDEK](http://www.youtube.com/StavebninyDEK)

### S ohřevem TV



**Zásobník akumulční kombinovaný Reflex Storatherm Heat Combi HC**  
 s hygienickým průtočným ohřevem vody, vlnitý nerezový výměník, vnitřní povrch bez úpravy, vnější prášková barva, dodáván s izolací, energetická třída C

Položka	objem	PC bez DPH	Sleva	MJ	bez DPH	s DPH
492H3	428l, 1 výměník	60510	-36%	ks	38727	46859
343S2	722l, 1 výměník	69162	-36%	ks	44264	53560
264A3	852l, 1 výměník	76462	-36%	ks	48936	59213
426B9	1332l, 1 výměník	89686	-36%	ks	57400	69453
256K9	418l, 2 výměníky	62619	-36%	ks	40077	48493
542H2	706l, 2 výměníky	71920	-36%	ks	46029	55695
256A2	833l, 2 výměníky	79707	-36%	ks	51013	61726
486B2	1317l, 2 výměníky	92853	-36%	ks	59426	71906



**Zásobník akumulční Reflex Storatherm Heat H**  
 s výměníkem, bez izolace, vhodný pro oblast chlazení, tepelná izolace musí být provedena na místě

Položka	objem	PC bez DPH	Sleva	MJ	bez DPH	s DPH
335P9	300l	11842	-36%	ks	7579,00	9171,00
229A9	475l	12654	-36%	ks	8099,00	9800,00
299S3	778l	15682	-36%	ks	10037	12145
362B9	921l	17953	-36%	ks	11490	13903
542N3	1500l	28634	-36%	ks	18326	22175
253K3	2031l	56135	-36%	ks	35927	43471
249P3	2956l	92906	-36%	ks	59460	71947
254N9	3942l	106472	-36%	ks	68143	82452
245P9	4888l	119247	-36%	ks	76319	92345



**Nádrž akumulční a izolační sada Regulus Duo**  
 kombinovaná pro přípravu TV ve vnořeném zásobníku, vhodná k akumulaci a následné distribuci tepelné energie z automatických kotlů, možnost instalace dalších elektrických topných těles

Položka	typ, objem	PC bez DPH	Sleva	MJ	bez DPH	s DPH
93L52	DUO 390/130, 387l	21293	-17%	ks	17674	21385
84L48	DUO 600/200, 552l	23433	-17%	ks	19450	23534
58L33	DUO 750/200, 749l	26215	-17%	ks	21759	26328
32L89	DUO 1000/200, 918l	28034	-17%	ks	23269	28155
83M34	DUO 1700/200, 1682l	40874	-17%	ks	33926	41050
23M45	izolační sada S-II pro DUO 390/130	6249,00	-17%	ks	5187,00	6276,00
96M24	izolační sada S-II pro DUO 600/200	6645,00	-17%	ks	5516,00	6674,00
54M68	izolační sada S-II pro DUO 750/200	7265,00	-17%	ks	6030,00	7297,00
46M92	izolační sada S-II pro DUO 1000/200	8153,00	-17%	ks	6767,00	8189,00
52M49	izolační sada S-II pro DUO 1700/200	11342	-17%	ks	9414,00	11391



## Nádrže akumulční



**Nádrž akumulční a izolační sada Regulus Duo P**  
kombinovaná pro přípravu TV ve vnořeném zásobníku, vhodná k akumulaci a následné distribuci tepelné energie z tepelných čerpadel, možnost instalace dalších elektrických topných těles

Položka	typ, objem	PC bez DPH	Sleva	MJ	bez DPH	s DPH
48M94	DUO 390/130 P, 386l	23 861	-17%	ks	19 805	23 964
33M99	DUO 600/200 P, 551l	26 857	-17%	ks	22 292	26 973
89M88	DUO 750/200 P, 748l	28 462	-17%	ks	23 624	28 585
34M35	DUO 1000/200 P, 917l	32 528	-17%	ks	26 999	32 668
45M86	DUO 1700/200 P, 1 681l	44 405	-17%	ks	36 857	44 596
24M63	izolační sada S-II pro DUO 390/130 P	6 249,00	-17%	ks	5 187,00	6 276,00
68M85	izolační sada S-II pro DUO 600/200 P	6 645,00	-17%	ks	5 516,00	6 674,00
92M62	izolační sada S-II pro DUO 750/200 P	7 265,00	-17%	ks	6 030,00	7 297,00
49M28	izolační sada S-II pro DUO 1000/200 P	8 153,00	-17%	ks	6 767,00	8 189,00
94M53	izolační sada S-II pro DUO 1700/200 P	11 342	-17%	ks	9 414,00	11 391

Regulus



**Nádrž akumulční a izolační sada Regulus Duo PR**  
kombinovaná pro přípravu TV ve vnořeném zásobníku, se solárním výměníkem, lze nainstalovat další elektrická topná tělesa

Položka	typ, objem	PC bez DPH	Sleva	MJ	bez DPH	s DPH
88U28	DUO 390/130 PR, 383l	29 211	-17%	ks	24 246	29 337
99M26	DUO 600/200 PR, 534l	34 240	-17%	ks	28 420	34 388
88M43	DUO 750/200 PR, 743l	36 487	-17%	ks	30 285	36 644
35M55	DUO 1000/200 PR, 913l	40 981	-17%	ks	34 015	41 158
86M25	DUO 1700/200 PR, 1 670l	55 961	-17%	ks	46 448	56 202
35U53	izolační sada S-II pro DUO 390/130 PR	6 249,00	-17%	ks	5 187,00	6 276,00
63M98	izolační sada S-II pro DUO 600/200 PR	6 645,00	-17%	ks	5 516,00	6 674,00
85M82	izolační sada S-II pro DUO 750/200 PR	7 265,00	-17%	ks	6 030,00	7 297,00
62M64	izolační sada S-II pro DUO 1000/200 PR	8 153,00	-17%	ks	6 767,00	8 189,00
28M44	izolační sada S-II pro DUO 1700/200 PR	11 342	-17%	ks	9 414,00	11 391

Regulus



## Jednotky topné

### Jednotky topné



**Jednotka topná Dražice TJ**  
šroubovací elektrická topná jednotka s vlastním provozním a bezpečnostním termostatem pro pomocný ohřev teplé vody v zásobnících, velikost připojení G 6/4"

Položka	výkon	PC bez DPH	Sleva	MJ	bez DPH	s DPH
38A62	2,5 kW, prodloužená	3 388,00	-32%	ks	2 304,00	2 788,00
536K4	3,3 kW	4 228,00	-32%	ks	2 880,00	3 484,00
494R2	3,75 kW, prodloužená	4 104,00	-32%	ks	2 795,00	3 382,00
394A3	4,5 kW, prodloužená	4 228,00	-32%	ks	2 880,00	3 484,00
228N2	6,0 kW, prodloužená	4 641,00	-32%	ks	3 160,00	3 824,00
266V4	7,5 kW	4 393,00	-32%	ks	2 992,00	3 620,00
495K3	7,5 kW, prodloužená	4 434,00	-32%	ks	3 020,00	3 654,00
542N9	9,0 kW, prodloužená	4 550,00	-32%	ks	3 099,00	3 749,00

DRAŽICE



**Příruba topná Dražice TPK**  
přírubová jednotka s keramickým topným tělesem, vlastním provozním a bezpečnostním termostatem pro ohřev teplé vody, k montáži do přírubového otvoru ohřivačů

Položka	výkon, délka	PC bez DPH	Sleva	MJ	bez DPH	s DPH
85F36	TPK 210-12, 2,2 kW, 440 mm	3 443,00	-32%	ks	2 346,00	2 838,00
335A8	TPK 168-8, 2,2 kW, 405 mm	2 203,00	-32%	ks	1 503,00	1 818,00
366A4	TPK 210-12, 3-4-6 kW, 440 mm	5 509,00	-32%	ks	3 751,00	4 538,00
399S4	TPK 210-12, 5-7-9 kW, 550 mm	6 046,00	-32%	ks	4 116,00	4 980,00
464S3	TPK 210-12, 8-10-12 kW, 550 mm	7 534,00	-32%	ks	5 128,00	6 204,00

DRAŽICE



**Jednotka topná Dražice RDU**  
do přírubového otvoru ohřivačů typu OKC NTR (NTRR)/BP a OKCE S, s topnými tělesy, provozním a bezpečnostním termostatem, rozsah regulace teploty TV 5-74 °C, ø 188 mm, délka 560 mm

Položka	výkon	PC bez DPH	Sleva	MJ	bez DPH	s DPH
88K43	RDU 18-3, 3 kW	6 368,00	-32%	ks	4 335,00	5 245,00
35K55	RDU 18-3,8, 3,8 kW	6 542,00	-32%	ks	4 453,00	5 388,00
86K25	RDU 18-5, 5 kW	6 831,00	-32%	ks	4 650,00	5 626,00
63K98	RDU 18-6, 6 kW	6 873,00	-32%	ks	4 678,00	5 661,00

DRAŽICE

## Jednotky topné

B

Ohřívače a zásobníky



**Těleso topné elektrické závitové 6/4" Reflex EEHR**  
pro přídavný ohřev vody, vhodné pro Storatherm Aqua Heat Pump, Aqua Solar a Aqua AF, pro montáž do příruby je potřeba příruby s návarkem, bezpečnostní omezovač teploty 110°C, indikátor napájení, krytí IP 54

Položka	výkon, délka, napětí	PC bez DPH	Sleva	MJ bez DPH	s DPH
64K56	2,0 kW, 320 mm, 230 V	3337,00	-20%	ks 2670,00	3231,00
44K29	2,5 kW, 390 mm, 230 V	3414,00	-20%	ks 2732,00	3305,00
42K59	3,0 kW, 390 mm, 230 V	3619,00	-20%	ks 2896,00	3504,00
36K38	3,8 kW, 430 mm, 230 V	4047,00	-20%	ks 3238,00	3918,00
95K65	4,5 kW, 470 mm, 400 V	4111,00	-20%	ks 3289,00	3980,00
22K93	6,0 kW, 620 mm, 400 V	4150,00	-20%	ks 3320,00	4018,00
69K84	7,5 kW, 720 mm, 400 V	4480,00	-20%	ks 3584,00	4337,00
66K58	9,0 kW, 780 mm, 400 V	4494,00	-20%	ks 3596,00	4351,00

reflex



**Těleso topné elektrické přírubové Reflex EFHR**  
pro přídavný ohřev vody, i pro nepřetržitý provoz, vhodné pro Storatherm Aqua Heat Pump, Aqua Solar, Aqua, Aqua Load, Heat HF-RS, snadná montáž do revizního otvoru zásobníku, nastavení napětí pomocí svorky, regulátor teploty do 95°C, včetně příruby a těsnění, napětí 400V

Položka	výkon, montážní délka	PC bez DPH	Sleva	MJ bez DPH	s DPH
39K32	2,0–2,7–4,0 kW, 295 mm	6923,00	-20%	ks 5539,00	6702,00
56K83	3,0–4,0–6,0 kW, 395 mm	7495,00	-20%	ks 5996,00	7256,00
29K23	4,0–5,5–8,0 kW, 495 mm	7808,00	-20%	ks 6247,00	7559,00
59K96	5,0–6,7–10,0 kW, 495 mm	8121,00	-20%	ks 6497,00	7862,00
38K54	8,0–11,0–16,0 kW, 610 mm	17159	-20%	ks 13728	16610
65K46	9,0–12,7–19,0 kW, 740 mm	17864	-20%	ks 14292	17293
93K52	12,5–18,8–25,0 kW, 740 mm	22537	-20%	ks 18030	21816

reflex



**Těleso topné přídavné Reflex RWT**  
k připojení dodatečného zdroje tepla (např. solárního zařízení), vhodné pro Storatherm Aqua Heat Pump, Aqua Solar, Aqua a Aqua Load, včetně příruby a těsnění, maximální provozní tlak 10 bar a teplota 90°C

Položka	výkon, montážní délka	PC bez DPH	Sleva	MJ bez DPH	s DPH
84K48	RWT 1, 9–11 kW, 420 mm	13371	-32%	ks 9093,00	11002
58K33	RWT 2, 31–39 kW, 540 mm	28010	-32%	ks 19047	23047

reflex

# DEK Expres

## Obrovský výběr skladem



Ve vybraných  
prodejnách  
Stavebnin DEK:

Benešov  
Hradec Králové  
Chrudim  
Kladno  
Kolín  
Mělník  
Mladá Boleslav  
Mohelnice  
Ostrava Hrabová  
Ostrava Hrušov  
Pardubice  
Píseň Černice  
Praha Hostivař  
Praha Stodůlky  
Prostějov  
Přerov  
Svitavy Olbrachtova  
Tábor Soběslavská  
Trutnov  
Třebíč



Více informací na  
**dek.cz/  
dekexpres**

**11 000**  
POLOŽEK SKLADEM

- VRTÁNÍ, SEKÁNÍ A BOURÁNÍ
- ŘEZÁNÍ A DĚLENÍ
- BROUŠENÍ A FRÉZOVÁNÍ
- SPOJOVÁNÍ A POVOLOVÁNÍ
- KOTEVNÍ TECHNIKA
- TMELNĚNÍ A LEPNĚNÍ
- MĚŘENÍ A ZNAČENÍ
- MALOVÁNÍ A LAKOVÁNÍ
- MÍCHÁNÍ
- ZEDNICKÉ PRÁCE
- SÁDROKARTONÁŘSKÉ PRÁCE
- STAVEBNÍ VÝPLNĚ
- ZAŘÍZENÍ STAVENIŠTĚ A DÍLNY
- PRACOVNÍ ODĚVY A OOPP
- ÚKLID A ČIŠTĚNÍ
- ZAHRADNÍ PRÁCE
- ELEKTROMATERIÁL
- VODA-TOPENÍ-PLYN
- JÍDLO

# Kamna a krby

106 Kamna krbová

109 Vložky krbové



# Krbová kamna – návrh, montáž, použití

## Návrh

- Návrh krbových kamen či krbové vložky vychází z norem ČSN 06 0320 a ČSN 06 0830.
- Správná funkčnost kamen závisí v prvé řadě na správném návrhu jejich výkonu. Návrh příliš výkonných kamen vede k nutnosti omezování jejich výkonu, což způsobuje dehtování, špinění skla a zanášení kouřovodu a komínu. Naopak nedostatečně výkonná kamna nutí uživatele topit na vyšší výkon, například přikládáním nadměrné dávky paliva, a tím může dojít až k poškození kamen.

## Montáž

- Instalaci krbových kamen nebo krbové vložky provádí odborná topenářská firma. Topidlo musí být umístěno na stabilní, únosný, rovný, ohnivzdorný podklad. V místnostech s podlahovou krytinou z hořlavého materiálu musí být kamna umístěna na nehořlavou podložku, která přesahuje základnu kamen o 50 cm z přední části a o 30 cm po stranách. Ve vzdálenosti 80 cm kolem kamen nesmí být žádné hořlavé předměty.
- Napojení kamen na komín provádí komíník, který zároveň zreviduje stav komínu. Vzdálenost kouřovodu od všech hořlavých konstrukcí musí být minimálně 40 cm. V opačném případě je potřeba instalovat nehořlavé obklady, izolace nebo zástěny. Kouřovod musí být čistitelný, kontrolovatelný a musí vést do samostatného komína.

## Příprava paliva

- Pro přípravu palivového dřeva jsou nevhodnější tvrdé dřeviny jako dub, buk, jasan, habr nebo ovocné stromy.
- Při těžbě je vhodné přednostně vybírat odumřelé stromy.
- Stromy je nevhodnější kácet v zimě, kdy obsahují nejméně vody.
- Dřevo se po těžbě nařeže na špalvy dlouhé 25 až 30 cm (v závislosti na typu kamen).
- Následně se naštípe na polena o průměru cca 6 cm. U některých dřevin je štípání vhodné provádět před jeho vysoušením.
- Po naštípání se polena vyrovnají na místo kryté před srážkami, a to tak, aby docházelo k jejich vysoušení proudícím vzduchem. Doba sušení je obvykle alespoň 2 roky. Důkladné vysoušení dřeva je nezbytné pro jeho vysokou výhřevnost.

## Přívod vzduchu do kamen

- Primární přívod vzduchu je umístěn pod roštem a slouží k rozhoření paliva při zatápní a přikládání. Reguluje se páčkou nebo táhlem obvykle ve spodní části dvířek. Během provozu kamen by měl být primární přívod uzavřen.
- Sekundární přívod vzduchu se používá k regulaci procesu spalování. Je umístěn tak, aby vzduch proudil kolem skla dvířek a tím bránil jeho zanášení. Sekundární přívod vzduchu se reguluje páčkou nebo táhlem obvykle v horní části dvířek. Při provozu kamen má být sekundární přívod vzduchu otevřen podle požadované intenzity hoření.
- Některá kamna jsou vybavena také terciálním přívodem vzduchu, který je umístěn nad ohništěm. Terciální přívod vzduchu zajišťuje dohoření spalin a snižuje tak emise tuhých částic.

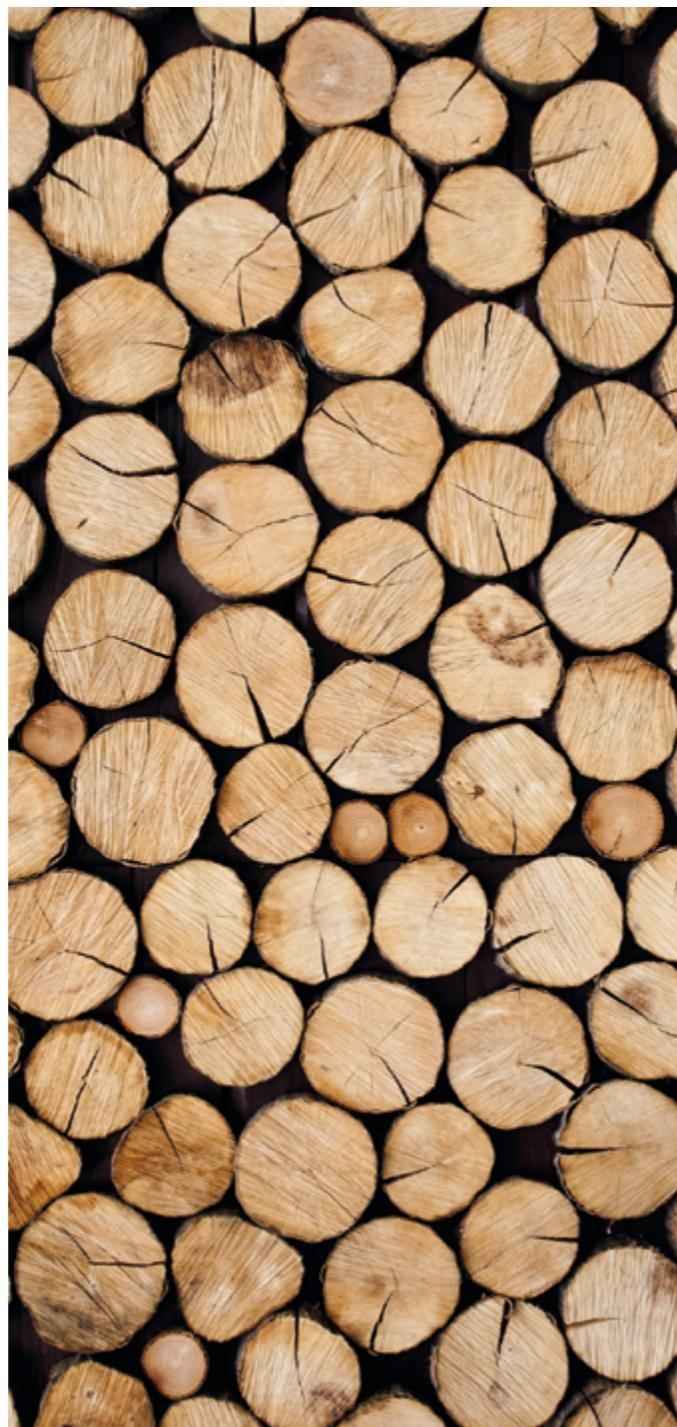

## Kamna krbová



493S2

**Kamna krbová Prity Mini**  
ocelová, ohniště plech tloušťky 3 mm, topeniště vyložené šamotem, litinový rošt, kouřová klapka, palivo: dřevo a dřevní brikety, výkon 6 kW, max. vytápěcí schopnost 130 m<sup>3</sup>

PC bez DPH	Sleva	MJ bez DPH	s DPH
5 184,00	-30%	ks 3 629,00	4 391,00



359V2

**Kamna krbová Prity K1 Retro**  
ocelová, ohniště plech tloušťky 3 mm, topeniště vyložené šamotem, litinový rošt, palivo: dřevo a dřevní brikety, výkon 9 kW, max. vytápěcí schopnost 180 m<sup>3</sup>

PC bez DPH	Sleva	MJ bez DPH	s DPH
6 525,00	-30%	ks 4 568,00	5 527,00



288V3

**Kamna krbová Prity K1K**  
litinová plotna, palivo: dřevo, ekobrikety, výkon 9 kW

PC bez DPH	Sleva	MJ bez DPH	s DPH
6 100,00	-30%	ks 4 270,00	5 167,00



326A4

**Kamna krbová Prity K2**  
ocelová, ohniště plech tloušťky 3 mm, dno vyložené šamotem, litinový rošt, kouřová klapka, palivo: dřevo a dřevní brikety, výkon 10 kW, max. vytápěcí schopnost 200 m<sup>3</sup>

PC bez DPH	Sleva	MJ bez DPH	s DPH
6 355,00	-30%	ks 4 449,00	5 383,00



424S9

**Kamna krbová Prity K22 CP**  
nejmenší kamna Prity vhodná pro malé prostory, palivo: dřevo, ekobrikety, výkon 10 kW

PC bez DPH	Sleva	MJ bez DPH	s DPH
7 705,00	-30%	ks 5 394,00	6 527,00



348R4

**Kamna krbová Prity FG**  
ocelová, s troubou, ohniště plech tloušťky 3 mm, topeniště vyložené šamotem, litinový rošt, primární vzduch regulovatelný, sekundární vzduch oplachuje sklo (bez regulace), výkon 12 kW, max. vytápěcí schopnost 280 m<sup>3</sup>

PC bez DPH	Sleva	MJ bez DPH	s DPH
10 810	-30%	ks 7 567,00	9 157,00



456N4

**Kamna krbová Prity SK**  
ohniště plech tloušťky 3 mm, ohniště vyložené šamotem, litinový rošt, primární vzduch regulovatelný, sekundární vzduch oplachuje sklo, nelze jej regulovat, výkon 10 kW

PC bez DPH	Sleva	MJ bez DPH	s DPH
10 847	-30%	ks 7 593,00	9 188,00



295A4

**Kamna krbová s výměníkem Prity K2CP W13**  
ocelová, ohniště plech tloušťky 3 mm, dno vyložené šamotem, litinový rošt, objem výměníku 18 l, palivo: dřevo a dřevní brikety, max. výkon 17 kW, 4 kW (do prostoru), 13 kW (do výměníku)

PC bez DPH	Sleva	MJ bez DPH	s DPH
11 610	-30%	ks 8 127,00	9 834,00



443R8

**Kamna krbová s výměníkem Prity AM W12**  
ocelová, ohniště plech tloušťky 5 mm, objem výměníku 7 l, palivo: dřevo a dřevní brikety, max. výkon 18 kW, 6 kW (do prostoru), 15 kW (do výměníku), max. vytápěcí schopnost 360 m<sup>3</sup>

PC bez DPH	Sleva	MJ bez DPH	s DPH
13 218	-30%	ks 9 253,00	11 196



295V4

**Kamna krbová s výměníkem Prity W17**  
ocelová, teplovodní výměník, černý plech, doporučený tah komínu 12 Pa, objem výměníku 22 l, max. výkon 23 kW, 6 kW (do prostoru), 17 kW (do výměníku), max. vytápěcí schopnost 460 m<sup>3</sup>

PC bez DPH	Sleva	MJ bez DPH	s DPH
14 113	-30%	ks 9 880,00	11 954



436R2

**Kamna krbová s výměníkem Prity WD W24**  
vodní výměník, plech tloušťky 3 mm, palivo: dřevo, ekobrikety, výkon 6 kW

PC bez DPH	Sleva	MJ bez DPH	s DPH
16 501	-30%	ks 11 551	13 977



539K4

**Kamna kachlová krbová Prity K1 RK**  
menší, estetické kachle, výkon 9 kW

PC bez DPH	Sleva	MJ bez DPH	s DPH
15 549	-30%	ks 10 885	13 171

## Kamna krbová



224B3

### Kamna kachlová krbová

#### Prity FM RK

barva černá, hnědé kachle s plnohodnotnou pečicí troubou na retro nožičkách, palivo: ekobrikety, dřeva, výkon 12 kW, max. vytápěcí schopnost 100–170 m<sup>3</sup>

PC bez DPH	Sleva	MJ	bez DPH	s DPH
23 596	-30%	ks	<b>16 518</b>	19 986



426A3

### Sporák na tuhá paliva Prity 1P34L

sporák na tuhá paliva s praktickým otevřeným prostorem pro skladování dřeva, palivo: palivové dřeva, ekobrikety, výkon 10 kW

PC bez DPH	Sleva	MJ	bez DPH	s DPH
8 389,00	-30%	ks	<b>5 873,00</b>	7 106,00



495S9

### Kamna krbová Zvezda Pernik

ocelová, litinový rošt, palivo: dřeva, ekobrikety, výkon 5 kW

PC bez DPH	Sleva	MJ	bez DPH	s DPH
4 679,00	-30%	ks	<b>3 276,00</b>	3 964,00



364S3

### Kamna krbová Zvezda 1 EKO

prostor pro uskladnění dřeva, palivo: dřeva, ekobrikety, výkon 8 kW

PC bez DPH	Sleva	MJ	bez DPH	s DPH
5 452,00	-30%	ks	<b>3 817,00</b>	4 618,00

## Vložky krbové



524P2

### Kamna krbová plynová Karma Sense

volně stojící, plynová, na zemní plyn nebo propan, odťah spalin vyveden do komínu, výkon 5 kW (zemní plyn), 4,2 kW (propan)

MJ	bez DPH	s DPH
ks	<b>45 756</b>	55 365



496P4

### Kamna krbová plynová Karma Art

volně stojící, plynová, na zemní plyn nebo propan, odťah spalin vyveden do komínu, výkon 5 kW (zemní plyn), 4,2 kW (propan)

MJ	bez DPH	s DPH
ks	<b>58 766</b>	71 107



26S36

### Kamna kachlová Haas+Sohn Adria mini II

pro spalování dřeva, ekobriket a hnědouhelných briket, provedení černý plech a béžová dlažba, výkon regulovatelný v rozmezí 2,5–8,2 kW, vytopí prostor o objemu 45–150 m<sup>3</sup> při spotřebě paliva 0,6–2,4 kg/hod

PC bez DPH	Sleva	MJ	bez DPH	s DPH
14 868	-3%	ks	<b>14 422</b>	17 451



43S95

### Kamna kachlová Haas+Sohn Alytus

dvouplášťová ocelová, kachlový obklad havana, korpus antracit, výkon regulovatelný v rozmezí 2,7–8,2 kW, vytopí prostor o objemu až 150 m<sup>3</sup> při spotřebě paliva 0,6–2,4 kg/hod

PC bez DPH	Sleva	MJ	bez DPH	s DPH
24 786	-3%	ks	<b>24 042</b>	29 091



499N2

### Kamna krbová Zvezda 101

prostor pro uskladnění dřeva, palivo: dřeva, ekobrikety, výkon 9 kW

PC bez DPH	Sleva	MJ	bez DPH	s DPH
6 922,00	-30%	ks	<b>4 846,00</b>	5 863,00



534K3

### Kamna krbová Zvezda VIA VR9

sklěná dvířka, prostor pro uskladnění dřeva, palivo: dřeva, ekobrikety, výkon 9 kW

PC bez DPH	Sleva	MJ	bez DPH	s DPH
12 749	-30%	ks	<b>8 925,00</b>	10 799



639P9

### Kamna krbová s troubou Zvezda MF

sklěná dvířka, prostor pro uskladnění dřeva, palivo: dřeva, ekobrikety, výkon 16 kW

PC bez DPH	Sleva	MJ	bez DPH	s DPH
8 154,00	-30%	ks	<b>5 708,00</b>	6 907,00



256S9

### Sporák na tuhá paliva Zvezda Narodna E

sporák na tuhá paliva na nožičkách s prosklenou troubou, palivo: palivové dřeva, ekobrikety, výkon 7 kW

PC bez DPH	Sleva	MJ	bez DPH	s DPH
6 025,00	-30%	ks	<b>4 218,00</b>	5 104,00



55S22

### Kamna krbová Haas+Sohn Arctic

provedení černý plech, výkon regulovatelný v rozmezí 3,4–12,0 kW, vytopí prostor o objemu 55 až 220 m<sup>3</sup>, spotřeba paliva 0,8–3,6 kg/hod, maximální délka polen 50 cm, možnost příkládání i z boku, litinový rošt, šamotové cihly

PC bez DPH	Sleva	MJ	bez DPH	s DPH
15 281	-3%	ks	<b>14 823</b>	17 936



25S69

### Kamna kachlová Haas+Sohn Ebohi

provedení černý plech, zelená kachle, výkon regulovatelný v rozmezí 2,6–8,4 kW, vytopí prostor o objemu 40–150 m<sup>3</sup> při spotřebě paliva 0,7–2,4 kg/hod suchého dřeva

PC bez DPH	Sleva	MJ	bez DPH	s DPH
24 496	-3%	ks	<b>23 761</b>	28 751



98S66

### Kamna kachlová Haas+Sohn Empoli

provedení černý plech, kachle bordó, výkon regulovatelný v rozmezí 2,6–8,4 kW, vytopí prostor o objemu 40–150 m<sup>3</sup> při spotřebě paliva 0,7–2,4 kg/hod

PC bez DPH	Sleva	MJ	bez DPH	s DPH
24 496	-3%	ks	<b>23 761</b>	28 751



82S39

### Kamna krbová Haas+Sohn Husun

černý plech, jmenovitý výkon 6 kW, regulovatelný v rozmezí 2,9–6,5 kW, vytopí prostor o objemu 50–115 m<sup>3</sup>, vývod kouřovodu horní i zadní pomocí kolena dodávaného jako zvláštní příslušenství

PC bez DPH	Sleva	MJ	bez DPH	s DPH
24 422	-3%	ks	<b>23 689</b>	28 664



362N3

### Sporák na tuhá paliva Zvezda Classic GFS

sporák na tuhá paliva s prosklenými dvířky a prostorem pro uskladnění dřeva, palivo: palivové dřeva, ekobrikety, výkon 7 kW

PC bez DPH	Sleva	MJ	bez DPH	s DPH
7 930,00	-30%	ks	<b>5 551,00</b>	6 717,00



234P8

### Kamna krbová plynová Karma Decore

volně stojící, plynová, na zemní plyn nebo propan, odťah spalin vyveden do komínu, výkon 5 kW (zemní plyn), 4,2 kW (propan)

MJ	bez DPH	s DPH
ks	<b>78 197</b>	94 619



463N9

### Kamna krbová plynová Karma Absolute

volně stojící, plynová, na zemní plyn nebo propan, odťah spalin vyveden do komínu, výkon 5 kW (zemní plyn), 4,2 kW (propan)

MJ	bez DPH	s DPH
ks	<b>63 895</b>	77 313



459H4

### Kamna krbová plynová Karma Intelligence

volně stojící, plynová, na zemní plyn nebo propan, odťah spalin vyveden do komínu, výkon 5 kW (zemní plyn), 4,2 kW (propan)

MJ	bez DPH	s DPH
ks	<b>48 154</b>	58 267



64S56

### Kamna krbová Haas+Sohn Kalix

bílý kámen, výkon regulovatelný v rozmezí 2,7–8,2 kW, vytopí prostor o objemu cca 150 m<sup>3</sup> v závislosti na tepelných ztrátách vytápěného objektu, možnost přívodu terciálního vzduchu

PC bez DPH	Sleva	MJ	bez DPH	s DPH
24 786	-3%	ks	<b>24 042</b>	29 091



Lajkněte nás na Facebooku

www.facebook.com/ StavebninyDEK



42S59

### Kamna krbová Haas+Sohn Skive II

provedení černý plech, výkon regulovatelný v rozmezí 4,0–12,3 kW, vytopí prostor o objemu 70–220 m<sup>3</sup>, možnost terciálního spalování a přívodu spalovacího vzduchu z venkovních prostor

PC bez DPH	Sleva	MJ	bez DPH	s DPH
20 075	-3%	ks	<b>19 473</b>	23 562



36S38

### Kamna krbová s výměníkem Haas+Sohn Adria II

provedení antracit, stříbrná dvířka a boky, chromované kování, výkon regulovatelný v rozmezí od 3,4 do 10,5 kW, objem výměníku 10,3 l, terciální spalování, spotřeba paliva 0,6 až 2,8 kg/h, příprava pro vychlazení smyčku

PC bez DPH	Sleva	MJ	bez DPH	s DPH
20 248	-3%	ks	<b>19 641</b>	23 765



## Vložky krbové



95S65

### Kamna kachlová s výměníkem Haas+Sohn Andrus

provedení černý plech a béžová dlažba, výkon regulovatelný v rozmezí 5,0 až 15,1 kW, objem výměníku 16l, vytopí prostor o objemu 90–275 m<sup>3</sup>, terciální spalování, automatický regulátor primárního vzduchu, příprava pro vychlazovací smyčku

PC bez DPH	Sleva	MJ	bez DPH	s DPH
34703	-3%	ks	<b>33662</b>	40731



22S93

### Kamna kachlová s výměníkem Haas+Sohn Boras II AI

provedení černý plech, béžová dlažba, výkon regulovatelný v rozmezí 3,4–10,5 kW, objem výměníku je 14l, vytopí prostor o objemu 60 až 190 m<sup>3</sup>, litinový rošt

PC bez DPH	Sleva	MJ	bez DPH	s DPH
21232	-3%	ks	<b>20595</b>	24920



69S84

### Kamna kachlová s výměníkem Haas+Sohn Ebo II

provedení hnědá, zelená, karamel nebo tabák, výkon regulovatelný v rozmezí 4,0–12,2 kW, vytopí prostor o objemu 70–220 m<sup>3</sup>, externí přívod vzduchu, automatický regulátor primárního spalovacího vzduchu, spotřeba paliva (kusové dřevo, uhelné brikety nebo ekobrikety) je 0,8–3,5 kg/hod

PC bez DPH	Sleva	MJ	bez DPH	s DPH
30571	-3%	ks	<b>29654</b>	35881



66S58

### Kamna kachlová s výměníkem Haas+Sohn Mantova AI II

provedení černá, stříbrná dvířka, výkon regulovatelný v rozmezí 3,3–10,5 kW, vytopí prostor o objemu 60–190 m<sup>3</sup>, objem výměníku 14 litrů, terciální spalování, možnost napojení externího přívodu vzduchu, nelze napojit vychlazovací smyčku, pro kusové dřevo, uhelné brikety nebo ekobrikety

PC bez DPH	Sleva	MJ	bez DPH	s DPH
21728	-3%	ks	<b>21076</b>	25502



53S42

### Krb vestavný plynový Karma Elegance Exclusive

s odtahem spalin do komínu, výkon 8,9 kW, dálkové ovládání, šířka 780 mm, provedení grey metallic

PC bez DPH	Sleva	MJ	bez DPH	s DPH
		ks	<b>57209</b>	69223



29S23

### Stavebnice krbová Haas+Sohn Dachstein

s vložkou Malvik IV, šitíhly provedení vhodné i do menších interiérů, externí přívod vzduchu, možnost libovolné barvy nátěru

PC bez DPH	Sleva	MJ	bez DPH	s DPH
39257	-3%	ks	<b>38079</b>	46076



59S96

### Stavebnice krbová Haas+Sohn Pinus II

výkon regulovatelný v rozmezí 3,1–8,8 kW, vytopí prostor o objemu 55–160 m<sup>3</sup>, terciální spalování, externí přívod vzduchu, obestavba z lehčeného betonu, bez nátérové hmoty, různé designové varianty

PC bez DPH	Sleva	MJ	bez DPH	s DPH
39257	-3%	ks	<b>38079</b>	46076



38S54

### Vložka krbová teplovodní BeF Aqualite 6

teplovodní výměník, trojsklo, oplach skla díky vnitřnímu chlazení, ohniště vyloženo akumulacním materiálem Carcon, hmotnost 225 kg, výkon 8 kW, rozměry 610×1314×510 mm (š×v×h)

PC bez DPH	Sleva	MJ	bez DPH	s DPH
39999	-10%	ks	<b>36000</b>	43559

## Vložky krbové



39S32

### Kamna kachlová s výměníkem Haas+Sohn Treviso II

na kachlovém soklu s kachlovým obkladem v barvě zelené, výkon regulovatelný v rozmezí od 2,7–8,2 kW, objem výměníku 17l, vytopí prostor o objemu 50–150 m<sup>3</sup>, spotřeba paliva 2,5 kg dřeva za hodinu, litinový rošt

PC bez DPH	Sleva	MJ	bez DPH	s DPH
34290	-3%	ks	<b>33261</b>	40246



56S83

### Stavebnice krbová Haas+Sohn Adonis II

s vložkou Jonava IV, výkon regulovatelný v rozmezí od 2,9–9,2 kW, vytopí prostor o objemu 50–166 m<sup>3</sup>, bez nátérové hmoty a boxu na dřevo, obestavba z lehčeného betonu, možno doobjednat protipožární ochranu

PC bez DPH	Sleva	MJ	bez DPH	s DPH
45372	-3%	ks	<b>44011</b>	53253



325S4

### Vložka krbová s výměníkem Prity CW18

teplovodní výměník, ocelová křbová vložka, ohniště výměník z plechu tloušťky 5 mm, litinový rošt i dvířka, max. výkon 23 kW, max. vytápěcí schopnost 460 m<sup>3</sup>

PC bez DPH	Sleva	MJ	bez DPH	s DPH
20762	-30%	ks	<b>14534</b>	17586



259V8

### Vložka krbová s výměníkem Prity C W28

teplovodní výměník, ocelová křbová vložka, ohniště výměník z plechu tloušťky 5 mm, litinový rošt i dvířka, objem vodního výměníku 36l, max. výkon 28 kW

PC bez DPH	Sleva	MJ	bez DPH	s DPH
22455	-30%	ks	<b>15719</b>	19020



65S46

### Vložka krbová teplovodní BeF Aquatic WH 80

teplovodní výměník, otevírání dveří do boku s klíčkou potaženou kůží, roštové topeniště vyložené carconem, dvojitě prosklení, jmenovitý výkon 14,5 kW, rozměry 790×1444×510 mm (š×v×h), hmotnost 272 kg

PC bez DPH	Sleva	MJ	bez DPH	s DPH
51999	-10%	ks	<b>46800</b>	56627



93S52

### Vložka krbová teplovodní BeF Aquatic WH 80 CL

provedení rohové levé, teplovodní výměník, otevírání dveří do boku s klíčkou potaženou kůží, roštové topeniště vyložené carconem, dvojitě prosklení, jmenovitý výkon 14,5 kW, rozměry 710×1444×517 mm (š×v×h), hmotnost 221 kg

PC bez DPH	Sleva	MJ	bez DPH	s DPH
61999	-10%	ks	<b>55800</b>	67517



84S48

### Vložka krbová teplovodní BeF Aquatic WH 80 CP

provedení rohové pravé, teplovodní výměník, otevírání dveří do boku s klíčkou potaženou kůží, roštové topeniště vyložené carconem, dvojitě prosklení, jmenovitý výkon 14,5 kW, rozměry 710×1444×517 mm (š×v×h), hmotnost 221 kg

PC bez DPH	Sleva	MJ	bez DPH	s DPH
61999	-10%	ks	<b>55800</b>	67517



58S33

### Vložka krbová teplovzdušná BeF Feel 7

vzduch veden přes nahřívací komory, externí přívod vzduchu pro připojení elektronické regulace hoření, jmenovitý tepelný výkon 7 kW, hmotnost 137 kg, rozměry 740×1191×380 mm (š×v×h)

PC bez DPH	Sleva	MJ	bez DPH	s DPH
24999	-10%	ks	<b>22500</b>	27224



388A4

### Krb plynový Karma Style

vestavný krb šířky 842 mm, dálkové ovládání, provedení spotřebiče C, ZP (bez rámu), odtaž spalin přes zeď, výkon 7,2 kW

PC bez DPH	Sleva	MJ	bez DPH	s DPH
		ks	<b>89581</b>	108394



235A4

### Krb vestavný plynový Karma Elegance Exclusive

vestavný krb, šířka 680 mm, barva antracit metallic, dálkové ovládání, komínové čidlo, ZP (bez rámu), výkon 8,9 kW

PC bez DPH	Sleva	MJ	bez DPH	s DPH
		ks	<b>54405</b>	65831



62S64

### Krb vestavný plynový Karma Elegance Exclusive

s odtahem spalin do komínu, výkon 8,9 kW, dálkové ovládání, šířka 680 mm, provedení grey metallic

PC bez DPH	Sleva	MJ	bez DPH	s DPH
		ks	<b>54405</b>	65831



28S44

### Krb vestavný plynový Karma Elegance Exclusive

s odtahem spalin do komínu, výkon 8,9 kW, dálkové ovládání, šířka 780 mm, provedení antracit metallic

PC bez DPH	Sleva	MJ	bez DPH	s DPH
		ks	<b>57209</b>	69223



32S89

### Vložka krbová teplovzdušná BeF Feel 7 CL

provedení rohové levé, vzduch veden přes nahřívací komory, externí přívod vzduchu pro připojení elektronické regulace hoření, jmenovitý tepelný výkon 7 kW, hmotnost 124 kg, rozměry 657×1161×400 mm (š×v×h)

PC bez DPH	Sleva	MJ	bez DPH	s DPH
36999	-10%	ks	<b>33300</b>	40292



83T34

### Vložka krbová teplovzdušná BeF Spirit 7

provedení rohové pravé, vzduch veden přes nahřívací komory, externí přívod vzduchu pro připojení elektronické regulace hoření, jmenovitý tepelný výkon 7 kW, hmotnost 124 kg, rozměry 657×1161×400 mm (š×v×h)

PC bez DPH	Sleva	MJ	bez DPH	s DPH
36999	-10%	ks	<b>33300</b>	40292



23T45

### Vložka krbová teplovzdušná BeF Twin 8 II Aquatic

krbová vložka na bílém s možností volby barevného opláštění a provozu jako kamna, objem zásobníku 2,5l, doba hoření až 3,5 h, bez potřeby komína nebo externího přívodu vzduchu, výkon až 3 kW, rozměry 712×998×356 mm (š×v×h)

PC bez DPH	Sleva	MJ	bez DPH	s DPH
19999	-10%	ks	<b>18000</b>	21779



96T24

### Vložka krbová teplovzdušná BeF Twin 8 II Aquatic

roštové carconové topeniště, černě podbarvené sklo, regulace hoření u obou stran, jmenovitý tepelný výkon 14,5 kW, rozměry 820×1419×550 mm (š×v×h)

PC bez DPH	Sleva	MJ	bez DPH	s DPH
56500	-10%	ks	<b>50850</b>	61529



# Zdroje obnovitelné

- 114 Čerpadla tepelná
- 116 Systémy solární
- 118 Větrání s rekuperací
- 120 Klimatizace

# Čerpadla tepelná

## Čerpadla tepelná



Regulus

**Čerpadlo tepelné vzduch/voda Regulus EcoAir**  
v provedení monoblok, 4. generace, maximální výstupní teplota 65°C, vysoký topný faktor, nízká hlučnost

Položka	výkon	PC bez DPH	Sleva	MJ	bez DPH	s DPH
389R2	6,22 kW (při A7/W35)	126 153	-3%	ks	122 369	148 066
632P3	7,83 kW (při A7/W35)	133 643	-3%	ks	129 634	156 857
364A8	11,5 kW (při A7/W35)	147 553	-3%	ks	143 127	173 183
368B9	16,2 kW (při A7/W35)	164 673	-3%	ks	159 733	193 277
486R8	17,52 kW (při A7/W35)	179 653	-3%	ks	174 264	210 859

NOVINKA



Regulus

**Tepelné čerpadlo vzduch/voda Regulus RTC**  
jednofázové invertorové tepelné čerpadlo vzduch/voda s možností reverzního režimu chlazení

Položka	typ, výkon	PC bez DPH	Sleva	MJ	bez DPH	s DPH
33Z54	RTC 6i, 1–6 kW	106 893	-3%	ks	103 687	125 461
54Z53	RTC 12i, 2–12 kW	138 993	-3%	ks	134 824	163 137



Regulus

**Čerpadlo tepelné země/voda Regulus EcoHeat**  
s vnitřní tepelnou centrálou, maximální výstupní teplota 65°C, vysoký topný faktor, nízká hlučnost

Položka	typ, výkon	PC bez DPH	Sleva	MJ	bez DPH	s DPH
23R45	EcoHeat 406, 5,9 kW (při B0/W35)	201 053	-3%	ks	195 022	235 976
96R24	EcoHeat 408, 8,2 kW (při B0/W35)	206 403	-3%	ks	200 211	242 256
54R68	EcoHeat 410, 10,0 kW (při B0/W35)	210 683	-3%	ks	204 363	247 279
46R92	EcoHeat 412, 11,8 kW (při B0/W35)	223 523	-3%	ks	216 818	262 349



Regulus

**Sestava Regulus EA 4 PS**  
tepelné čerpadlo EcoAir, akumulční nádrž PS 200N+ (s izolací), regulátor IR 12, elektrická topná tělesa, expanzní nádoba, čerpadlová skupina

Položka	typ	PC bez DPH	Sleva	MJ	bez DPH	s DPH
369N9	EA408 PS 15401	172 163	-3%	ks	166 999	202 068
293S8	EA410 PS 15402	182 863	-3%	ks	177 378	214 627
256V8	EA415 PS 16405	204 263	-3%	ks	198 136	239 744



Regulus

**Sestava Regulus EA 4 Duo**  
tepelné čerpadlo EcoAir, akumulční nádrž PDUO 390/130P s vnořeným zásobníkem TV, regulátor IR 12, elektrická topná tělesa, expanzní nádoba, čerpadlová skupina

Položka	typ	PC bez DPH	Sleva	MJ	bez DPH	s DPH
259B9	EA408 DUO 14285	188 213	-3%	ks	182 567	220 906
444S4	EA410 DUO 15400	202 123	-3%	ks	196 060	237 232
449K8	EA415 DUO 16407	218 173	-3%	ks	211 628	256 070



Regulus

**Sestava Regulus EZ 4**  
tepelné čerpadlo EcoAir, tepelná centrála EcoZenith s vnořeným výměníkem pro přípravu TV, integrovaný regulátor, záložní elektrické topné těleso, čerpadlová skupina, expanzní nádoba topení 40l včetně vybaveného držáku

Položka	typ	PC bez DPH	Sleva	MJ	bez DPH	s DPH
325P9	EZ 406 SET 15839	217 103	-3%	ks	210 590	254 814
488A9	EZ 408 SET 15840	224 593	-3%	ks	217 856	263 605
265H9	EZ410 SET 15841	235 293	-3%	ks	228 235	276 164

# Čerpadla tepelná



WOLF

**Tepelné čerpadlo splitové Wolf BWL-1S**  
s elektrickým topným tělesem 6kW, zobrazovací modul AM k zabudování do tepelného čerpadla, COP (vytápění) až 3,8 při A2/W35 (ČSN EN 14511), EER (chlazení) až 4,1 při A35/W18 (ČSN EN 14511)

Položka	výkon, napětí	PC bez DPH	Sleva	MJ	bez DPH	s DPH
52R49	5 kW, 230 V	130 900	-5%	sada	124 355	150 470
48R94	7 kW, 230 V	132 900	-5%	sada	126 255	152 769
33R99	10 kW, 400 V	185 900	-5%	sada	176 605	213 693
89R88	14 kW, 400 V	195 900	-5%	sada	186 105	225 188
34R35	16 kW, 400 V	202 900	-5%	sada	192 755	233 234



WOLF

**Konzola Wolf**  
pro připevnění vnějšího modulu, žárově pozinkovaná ocel, včetně 4 tlumičů vibrací

Položka	typ	PC bez DPH	Sleva	MJ	bez DPH	s DPH
85R82	podlahová	1 550,00	-5%	bal.	1 473,00	1 782,00
62R64	nástěnná	9 390,00	-5%	bal.	8 921,00	10 794



WOLF

**Tepelné čerpadlo + zásobníkový ohřivač vody Wolf BWL-1S**  
splitové tepelné čerpadlo s elektrickým topným tělesem v sestavě se zásobníkovým ohřivačem vody

Položka	výkon, typ ohřivače vody	PC bez DPH	Sleva	MJ	bez DPH	s DPH
45R86	5 kW, SEW-2-200	157 200	-5%	sada	149 340	180 702
24R63	5 kW, CEW-2-200	174 200	-5%	sada	165 490	200 243
68R85	7 kW, SEW-2-200	160 300	-5%	sada	152 285	184 265
92R62	7 kW, CEW-2-200	177 300	-5%	sada	168 435	203 807
49R28	10 kW, SEW-2-200	212 200	-5%	sada	201 590	243 924
94R53	10 kW, CEW-2-200	229 200	-5%	sada	217 740	263 466
99R26	14 kW, SEW-2-200	222 200	-5%	sada	211 090	255 419
88R43	14 kW, CEW-2-200	239 200	-5%	sada	227 240	274 961
35R55	16 kW, SEW-2-200	229 200	-5%	sada	217 740	263 466
86R25	16 kW, CEW-2-200	246 200	-5%	sada	233 890	283 007



**Registrujte se a získejte výhody stálých zákazníků**

[www.dek.cz/registrace](http://www.dek.cz/registrace)



ENBRA

**Čerpadlo tepelné Enbra i-32**  
úsporný zdroj tepla s možností chlazení, provedení monoblok

Položka	výkon, napájení	PC bez DPH	Sleva	MJ	bez DPH	s DPH
269B2	6 kW, 230 V	120 000	-10%	ks	108 000	130 680
453A2	10 kW, 230 V	130 000	-10%	ks	117 000	141 570



ENBRA

**Čerpadlo tepelné Enbra i-SHWAK**  
invertorové tepelné čerpadlo dělené konstrukce (split)

Položka	výkon, napájení	PC bez DPH	Sleva	MJ	bez DPH	s DPH
485K4	jednotka venkovní, 6 kW, 230 V	80 000	-10%	ks	72 000	87 120
293B8	jednotka venkovní, 10 kW, 230 V	105 000	-10%	ks	94 500	114 345
432N8	jednotka venkovní, 14 kW, 400 V	133 000	-10%	ks	119 700	144 837
28M33	jednotka vnitřní, 6 kW, 230 V	63 000	-10%	ks	56 700	68 607
83M62	jednotka vnitřní, 10 kW, 230 V	66 000	-10%	ks	59 400	71 874
48N23	jednotka vnitřní, 14 kW, 400 V	74 000	-10%	ks	66 600	80 586

# Systémy solární

## Systémy solární

Regulus



**Sestava Regulus Sol**  
solární sestava, příprava TV pro 3-5 osob s možností dohřevu elektrickým tělesem v solárním zásobníku s výměníkem

Položka	objem, počet výměníků	PC bez DPH	Sleva	MJ	bez DPH	s DPH
682P9	200l, 1 výměník	44 833	-3%	ks	43 489	52 621
525B9	300l, 1 výměník	56 603	-3%	ks	54 905	66 435
233K8	250l, 2 výměníky	50 183	-3%	ks	48 678	58 900
246K9	300l, 2 výměníky	58 743	-3%	ks	56 981	68 947

Regulus



363P9

**Kolektor sluneční Regulus KPG1**  
pro stojatou i ležatou instalaci, plocha apertury 2,39m<sup>2</sup>, objem kapaliny 1,7l, výkon 1 883 W, stříbrný hliníkový rám, kalené nízkoželezité sklo, solární rozměry 2150x1170x80mm

PC bez DPH	Sleva	MJ	bez DPH	s DPH
13 482	-17%	ks	11 191	13 540

Regulus



343H8

**Kolektor sluneční Regulus KPS1**  
pro stojatou instalaci, plocha apertury 1,91 m<sup>2</sup>, objem kapaliny 1,4l, výkon 1 481 W, šedý hliníkový rám, solární prizmatické sklo, rozměry 2037x1036x90mm

PC bez DPH	Sleva	MJ	bez DPH	s DPH
9 534,00	-17%	ks	7 914,00	9 575,00

# Systémy solární

WOLF



45S86

**Ohřívač vody stacionární Wolf CSW 120**  
jmenovitý objem 115l, k montáži pod kotel, připojení otopné a vratné vody R 3/4", připojení studené, teplé vody a cirkulace G 3/4", kontrolní a čistící otvor shora, ocelové opláštění, izolace z polyuretanové pěny

PC bez DPH	Sleva	MJ	bez DPH	s DPH
16 500	-10%	sada	14 850	17 969

WOLF



68S85

**Zásobník solární Wolf SEM-2300**  
objem 285l, z oceli se dvěma registry z hladké trubky, tepelná izolace z polyuretanu, možnost montáže čerpadlové skupiny přímo na zásobník

PC bez DPH	Sleva	MJ	bez DPH	s DPH
29 500	-10%	sada	26 550	32 126

Regulus



**Kapalina nemrzoucí Convect Heat R**

pro otopné a chladicí systémy včetně primárních okruhů tepelných čerpadel

Položka	balení	PC bez DPH	Sleva	MJ	bez DPH	s DPH
93F34	5l	548,00	-17%	ks	454,84	550,36
84F45	25l	2 729,00	-17%	ks	2 266,00	2 741,00

Regulus



454V9

**Kolektor sluneční Regulus KPS11**  
pro stojatou instalaci, plocha apertury 2,3 m<sup>2</sup>, objem kapaliny 1,7l, výkon 1 802 W, šedý hliníkový rám, solární prizmatické sklo, rozměry 2037x1235x90mm

PC bez DPH	Sleva	MJ	bez DPH	s DPH
11 235	-17%	ks	9 326,00	11 284

Regulus



45M99

**Předizolovaná nerezová trubka SOLARFLEX DUO**  
volitelné příslušenství, DN 16x13, 15m, včetně 4ks matic s měsíčky a pertlovacím nipleem, síla izolace 13mm

PC bez DPH	Sleva	MJ	bez DPH	s DPH
8 378,00	-17%	ks	6 954,00	8 415,00

Regulus



63U43

**Skupina čerpadlová S2 Solar2 Stratos Para 6/4**  
bez regulátoru s nízkoeenergetickým čerpadlem, 20-70l/min, 6/4" M vnější závit

PC bez DPH	Sleva	MJ	bez DPH	s DPH
22 149	-17%	ks	18 384	22 245

Regulus



246R4

**Kapalina solární Regulus Solarten Super 10**  
teplonosná antikorozní kapalina s nízkým bodem tuhnutí na bázi monoproplynglykolu pro ploché sluneční kolektory, bod tuhnutí -28°C, pracovní teplota do 230°C (krátkodobě až 290°C), objem 10l

PC bez DPH	Sleva	MJ	bez DPH	s DPH
871,00	-17%	ks	722,93	874,75

WOLF



**Set solární Wolf**

sestava obsahuje nástěnný kondenzační kotol CGB-2, dva solární kolektory, stacionární solární ohřívač vody SEM 2-300, připojovací sady a čerpadlovou skupinu

Položka	označení, typ kolektoru	PC bez DPH	Sleva	MJ	bez DPH	s DPH
48S94	2SKOMB20, CFK-1	137 200	-15%	sada	116 620	141 111
33S99	2SKOMT20, TopSon F3-1	153 000	-15%	sada	130 050	157 361

WOLF



**Set solární Wolf**

sestava obsahuje solární kolektor, dva kompenzátory, připojovací a regulační sadu, čerpadlovou skupinu, expanzní nádobu a stacionární solární ohřívač vody SEM 2-300

Položka	označení, typ kolektoru	PC bez DPH	Sleva	MJ	bez DPH	s DPH
89S88	SCFK2-300, CFK-1	85 350	-15%	sada	72 548	87 783
34S35	STPS2-300, TopSon F3-1	102 070	-15%	sada	86 760	104 979



## Větrání s rekuperací

### Systémy centrální



**435A8**  
**Jednotka rekuperační Sentinel Kinetic B**  
 centrální rekuperační jednotka pro rodinné domy, včetně integrované ovládací jednotky a vestavěného letního bypassu, maximální výkon 275m³/hod, energetická třída A

PC bez DPH	Sleva	MJ bez DPH	s DPH
39483	-17%	ks 32771	39653



**655P4**  
**Jednotka rekuperační Sentinel Kinetic Plus B**  
 centrální ventilační jednotka s rekuperací tepla, včetně integrované ovládací jednotky, čidla vlhkosti a vestavěného letního bypassu, maximální výkon 380m³/hod, energetická třída A+

PC bez DPH	Sleva	MJ bez DPH	s DPH
57459	-17%	ks 47691	57707



**236V9**  
**Jednotka rekuperační HR100RS**  
 pro větrání místností se zpětným získáváním tepla z odpadního vzduchu s účinností až 70%, připojení na potrubní rozvod, možno osadit přímo na stropní konstrukci, přístup do těla jednotky ve spodní části

PC bez DPH	Sleva	MJ bez DPH	s DPH
10347	-17%	ks 8589,00	10392



**36U56**  
**Hadice ohebná tepelně izolovaná Regulus**  
 materiál hadice hliník, ø 127 mm, délka 10 m

PC bez DPH	Sleva	MJ bez DPH	s DPH
1145,00	-17%	ks 950,35	1150,00

## Větrání s rekuperací



**92S62**  
**Redukce**  
 velikost 100/75 mm

PC bez DPH	Sleva	MJ bez DPH	s DPH
114,00	-17%	ks 94,62	114,49



**39U93**  
**Izolace teplem smrštitelná Regulus**  
 pro utěsnění spoje dvou hadic nebo spoje hadice a distribučního boxu

PC bez DPH	Sleva	MJ bez DPH	s DPH
117,00	-17%	ks 97,11	117,50



**49S28**  
**Těsnění pro rozdělovací box**  
 mezi hadicí a rozdělovací box

PC bez DPH	Sleva	MJ bez DPH	s DPH
40,00	-17%	ks 33,20	40,17



**58U46**  
**Výústka stropní plastová Regulus**  
 koleno pro přechod z kruhového potrubí průměru 75 mm na taliřový ventil o průměru 125 mm, pro montáž do sádkokartonu

PC bez DPH	Sleva	MJ bez DPH	s DPH
918,00	-17%	ks 761,94	921,95



**56U84**  
**Odbočka jednoduchá 90° Regulus**  
 ø 125/125 mm

PC bez DPH	Sleva	MJ bez DPH	s DPH
220,00	-17%	ks 182,60	220,95



**95U29**  
**Potrubí kruhové plastové Regulus**  
 materiál plast, ø 125 mm, délka 1 m

PC bez DPH	Sleva	MJ bez DPH	s DPH
197,00	-17%	ks 163,51	197,85



**42U39**  
**Ohřívač vzduchu elektrický Regulus**  
 k předehřevu venkovního vzduchu a zamezení zamrznutí výměníku, s provozním a havarijním termostatem, topným tělesem s kabeláží, jmenovitý výkon 400W, jmenovitý proud 1,7A, připojovací ø 125 mm

PC bez DPH	Sleva	MJ bez DPH	s DPH
3157,00	-17%	ks 2621,00	3171,00



**66U65**  
**Klapka škrtkic Regulus**  
 pro regulaci průtoku vzduchu, ø 125 mm

PC bez DPH	Sleva	MJ bez DPH	s DPH
367,00	-17%	ks 304,61	368,58



**29U58**  
**Ventil taliřový Regulus**  
 pro přívod/odvod vzduchu, ø 125 mm

PC bez DPH	Sleva	MJ bez DPH	s DPH
143,00	-17%	ks 118,69	143,61

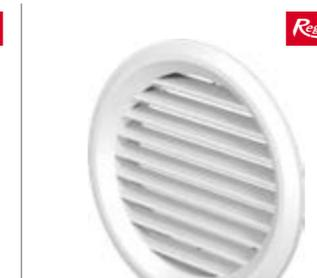

**59U32**  
**Mřížka kruhová plastová Regulus**  
 se sítkou proti hmyzu, ø 125 mm

PC bez DPH	Sleva	MJ bez DPH	s DPH
78,00	-17%	ks 64,74	78,34

### Systémy lokální



**Jednotka rekuperační REvent Tempero Eco Ceram Base**  
 bez nutnosti instalace odvodu kondenzátu, účinnost rekuperace tepla až 90%, filtry na vstupu i výstupu, indikátor zanesení filtru, čidlo vlhkosti, nastavitelná délka potrubí 25 až 40 cm

Položka	typ, průtok, ø otvoru	PC bez DPH	Sleva	MJ bez DPH	s DPH
94S53	Eco 100, 30 m³/h, 100 mm	7970,00	-12%	ks 7014,00	8487,00
99S26	Eco 150, 60 m³/h, 160 mm	9020,00	-12%	ks 7938,00	9605,00



**69U38**  
**Tlumič hluku Regulus**  
 doporučuje se instalovat, pokud je délka hadice od jednotky k nejbližší výústce méně než 3 m, pro ø 125 mm

PC bez DPH	Sleva	MJ bez DPH	s DPH
1273,00	-17%	ks 1057,00	1279,00



**22U59**  
**Hadice HDPE antibakteriální Regulus**  
 vysoká mechanická odolnost, vnitřní stěna s hladkým povrchem pro nízké tlakové ztráty, s ionty stříbra pro antistatickou, antibakteriální a protiplišňovou ochranu, ø 75 mm, délka 50 m

PC bez DPH	Sleva	MJ bez DPH	s DPH
4398,00	-17%	ks 3651,00	4417,00



**84U54**  
**Box rozdělovací 1+3+1 Regulus**  
 propojovací díl až 5 větví potrubí průměru 75 mm s páteřním vedením průměru 125 mm, se změnou směru

PC bez DPH	Sleva	MJ bez DPH	s DPH
1380,00	-17%	ks 1146,00	1386,00



**93U96**  
**Box rozdělovací 2+4+2 Regulus**  
 propojovací díl až 8 větví potrubí průměru 75 mm s páteřním vedením průměru 125 mm, se změnou směru

PC bez DPH	Sleva	MJ bez DPH	s DPH
1680,00	-17%	ks 1395,00	1688,00



**Jednotka rekuperační REvent Tempero Eco Ceram Wireless**  
 bezdrátová verze, bez nutnosti instalace odvodu kondenzátu, účinnost rekuperace tepla až 90%, filtry na vstupu i výstupu, indikátor zanesení filtru, čidlo vlhkosti, nastavitelná délka potrubí 25 až 40 cm

Položka	typ, průtok, ø otvoru	PC bez DPH	Sleva	MJ bez DPH	s DPH
88S43	Eco 100, 30 m³/h, 100 mm	12170	-12%	ks 10710	12959
35S55	Eco 150, 60 m³/h, 160 mm	13220	-12%	ks 11634	14077



**Ovládání REvent Tempero**  
 příslušenství k větracím jednotkám

Položka	specifikace	PC bez DPH	Sleva	MJ bez DPH	s DPH
86S25	dálkové ovládání	1040,00	-12%	ks 915,20	1108,00
63S98	bezdrátový modul pro ECO 100	3140,00	-12%	ks 2764,00	3344,00
85S82	bezdrátový modul pro ECO 150	3140,00	-12%	ks 2764,00	3344,00

Klimatizace

ENBRA



**Jednotka klimatizační Enbra Klima Eco Plus**  
vnitřní i vnější jednotka, LCD displej, typ chladiva R32, časovač

Položka	jmenovitý výkon	PC bez DPH	Sleva	MJ	bez DPH	s DPH
53U45	2,5kW	13900	-12%	ks	12 232	14 801
89U93	3,2kW	15500	-12%	ks	13 640	16 505



**Jednotka klimatizační LG Standard**  
ve splitovém provedení, automatické čištění, dvojitý filtr

Položka	jmenovitý výkon	PC bez DPH	Sleva	MJ	bez DPH	s DPH
93U35	2,5kW	21 812	-15%	sada	18 541	22 434
35U38	3,5kW	22 708	-15%	sada	19 302	23 356



**Jednotka klimatizační LG Standard+**  
ve splitovém provedení, automatické čištění, dvojitý filtr, možno ovládat přes Wi-Fi

Položka	jmenovitý výkon	PC bez DPH	Sleva	MJ	bez DPH	s DPH
38U35	2,5kW	25 116	-15%	sada	21 349	25 832
83U95	3,5kW	26 096	-15%	sada	22 182	26 840



**Jednotka klimatizační Samsung Boracay**  
nástěnná, s invertorem, včetně infračerveného ovládače

Položka	jmenovitý výkon	PC bez DPH	Sleva	MJ	bez DPH	s DPH
64U33	2,5kW, vhodná do místnosti s rozlohou až 25 m <sup>2</sup>	20 990	-15%	sada	17 842	21 589
83Z53	3,5kW, vhodná do místnosti s rozlohou až 40 m <sup>2</sup>	22 990	-15%	sada	19 542	23 646



**Jednotka klimatizační Samsung Wind-Free Standard**  
21 000 otvorů na přední straně jednotky zajišťuje rovnoměrné proudění vzduchu bez průvanu, možnost ovládání přes Wi-Fi

Položka	jmenovitý výkon	PC bez DPH	Sleva	MJ	bez DPH	s DPH
33Z48	2,5kW, do místnosti s rozlohou až 25 m <sup>2</sup>	25 990	-15%	sada	22 092	26 731
53Z45	2,5kW, do místnosti s rozlohou až 40 m <sup>2</sup>	29 990	-15%	sada	25 492	30 845



**Trubka měděná Arc**  
bezešvé měděné trubky pro chladicí a klimatizační zařízení s polyetylenovou izolací, konce trubek jsou uzavřeny

Položka	průměr×tloušťka stěny, délka	PC bez DPH	Sleva	MJ	bez DPH	s DPH
53E35	1/4"×0,8mm, 25m, SINGLE	1 625,00	-12%	bal.	1 430,00	1 731,00
38E56	3/8"×0,8mm, 25m, SINGLE	2 175,00	-12%	bal.	1 914,00	2 316,00
44E40	1/2"×0,8mm, 25m, SINGLE	3 000,00	-12%	bal.	2 640,00	3 195,00

# Dotace na sestavy zdrojů obnovitelné energie pro novostavby



Bližší informace a poptávkový formulář pro zájemce o dotace naleznete na [www.dek.cz](http://www.dek.cz)



## Instalace větrání s rekuperací a tepelného čerpadla

Hlavní součásti sestavy:

- rekuperační jednotka Sentiel Kinetic B
- ohřívač vzduchu
- 10m tepelně izolované AI hadice
- tepelné čerpadlo EcoAir 408
- tepelná centrála EcoZenith (kombinovaná akumulární nádrž s přípravou teplé vody a doplňkovým dohřevem)
- čerpadlová skupina pro otopný systém
- expanzní nádoba pro otopný systém včetně připojení



### SET SENTINEL HP – Objednací číslo 23D45

Cena sestavy celkem bez DPH	265 900,00 Kč
Cena sestavy celkem včetně DPH	321 739,00 Kč

### DOTAČNÍ PROGRAMY

NZÚ B.0 Výstavba nízkoeenergetického domu	150 000,00 Kč
NZÚ B.3 Posudek, PENB blower door test a technický dozor	35 000,00 Kč
Dotace celkem až	185 000,00 Kč



## Instalace větrání s rekuperací, solárního systému a plynového kotle

Hlavní součásti sestavy:

- rekuperační jednotka Sentiel Kinetic B
- ohřívač vzduchu
- 10m tepelně izolované AI hadice
- plynový kotel Therm 18 KDZ s ekvitermním setem
- 2 sluneční kolektory KPS1 s přípojovací a propojovací sadou
- 15m izolovaného přípojovacího potrubí
- čerpadlová skupina s regulátorem
- solární expanzní nádoba včetně připojení
- zásobník teplé vody 250l
- expanzní nádoba na pitnou vodu včetně připojení



### SET SENTINEL SOL250 + PK – Objednací číslo 96D24

Cena sestavy celkem bez DPH	144 900,00 Kč
Cena sestavy celkem včetně DPH	175 329,00 Kč

### DOTAČNÍ PROGRAMY

NZÚ B.0 Výstavba nízkoeenergetického domu	150 000,00 Kč
NZÚ B.3 Posudek, PENB blower door test a technický dozor	35 000,00 Kč
Dotace celkem až	185 000,00 Kč



## Instalace větrání s rekuperací, tepelného čerpadla a solárního systému

Hlavní součásti sestavy:

- rekuperační jednotka Sentiel Kinetic B
- ohřívač vzduchu
- 10m tepelně izolované AI hadice
- tepelné čerpadlo EcoAir 408
- regulátor celého systému včetně pokojového čidla
- kombinovaná akumulární nádrž s vnořeným zásobníkem včetně izolace
- expanzní nádoby solární, na pitnou vodu a pro otopný systém včetně připojení
- teploměry, tlakoměry
- čerpadlová skupina pro otopný systém
- 2 sluneční kolektory KPG1 + s přípojovací a propojovací sadou
- 15m izolovaného přípojovacího potrubí
- čerpadlová skupina



### SET SENTINEL HP + SOL – Objednací číslo 54D68

Cena sestavy celkem bez DPH	289 900,00 Kč
Cena sestavy celkem včetně DPH	350 779,00 Kč

### DOTAČNÍ PROGRAMY

NZÚ B.0 Výstavba nízkoeenergetického domu	150 000,00 Kč
NZÚ B.3 Posudek, PENB blower door test a technický dozor	35 000,00 Kč
Dotace celkem až	185 000,00 Kč



# Systemy komínové

- 124 Odkouření kondenzačních kotlů
- 132 Kouřovody ocelové

# Systemy odvodu spalin plynových spotřebičů

System odvodu spalin volíme podle způsobu přívodu vzduchu do spotřebiče a podle provedení komínového tělesa. Rozlišujeme systém pevného, flexibilního a koncentrického potrubí. Průměr spalinové cesty volí projektant v závislosti na výkonu zdroje, přičemž dostupné průměry jsou od DN 60 do DN 315. Je nutno dodržet maximální délku spalinové cesty (kouřovodu i komínu), která je limitována výrobcem připojeného spotřebiče.

Pravidla pro výšku a umístění komínu na střeše jsou definována v normě ČSN 73 4201. Je nutné, aby k bezpečnému odvodu a rozptýlení spalin do volného ovzduší docházelo za všech provozních podmínek připojeného spotřebiče.

## System pevného potrubí odvodu spalin

System je vhodný pro odtah spalin z plynového spotřebiče v rovném komínovém tělese bez zalomení. Spalinová cesta je tvořena pevným, plastovým potrubím. Potrubí je jednotěnné a vyrobeno z polypropylenu s příměsí zpomalovače hoření. Spalovací vzduch je ke spotřebiči přiváděn z místnosti. Do místnosti musí být zajištěn dostatečný přívod spalovacího vzduchu podle technických pravidel TPG 704 01.

### Příklad systému pevného potrubí odvodu spalin

Název položky	Kód	Strana
1	T-kus revizní jednoduchý DN 60	436B9 127
	T-kus revizní jednoduchý DN 80	438S4 127
2	Trubka jednoduchá DN 60 délka 0,25 m	526R4 127
	Trubka jednoduchá DN 60 délka 0,5 m	352P9 127
	Trubka jednoduchá DN 60 délka 1 m	389A3 127
	Trubka jednoduchá DN 60 délka 1,95 m	293R9 127
	Trubka jednoduchá DN 80 délka 0,25 m	393P3 127
	Trubka jednoduchá DN 80 délka 0,5 m	428S9 127
	Trubka jednoduchá DN 80 délka 1 m	434P3 127
	Trubka jednoduchá DN 80 délka 1,95 m	588P9 127
3	Koleno patní s konzolí DN 60	634P8 127
	Koleno patní s konzolí DN 80	342A4 127
4	Rozpěrný držák DN 80	345K4 129
5	T-kus revizní přímý jednoduchý DN 60	582P8 127
	T-kus revizní přímý jednoduchý DN 80	235N9 127
6	Kryt komína HDPE pro kondenzační kotle DN 60	333R3 131
	Kryt komína HDPE pro kondenzační kotle DN 80	234R8 131

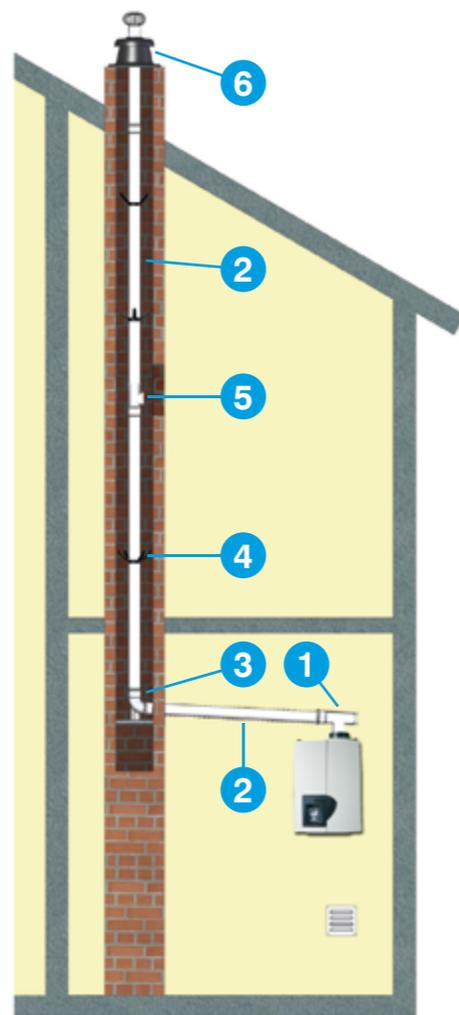

## System flexibilního potrubí odvodu spalin

System je vhodný pro odvod spalin z plynového spotřebiče v komínovém tělese se zalomením. Odklon komínového průduchu od svislice nemá být větší než 30°. U přetlakových komínů může být odklon až 45°. Spalinová cesta je tvořena ohebným, plastovým potrubím. Spalovací vzduch může být ke spotřebiči přiváděn z místnosti nebo z komínového tělesa.

### Příklad systému pevného potrubí odvodu spalin

Název položky	Kód	Strana
1	T-kus revizní koaxiální DN 60/100	335N9 128
	T-kus revizní koaxiální DN 80/125	325K3 128
2	Trubka koaxiální DN 60/100 délka 0,25 m	434N3 128
	Trubka koaxiální DN 60/100 délka 0,5 m	255A8 128
	Trubka koaxiální DN 60/100 délka 1 m	349N4 128
	Trubka koaxiální DN 80/125 délka 0,25 m	332V8 128
	Trubka koaxiální DN 80/125 délka 0,5 m	299A8 128
	Trubka koaxiální DN 80/125 délka 1 m	526P9 128
3	Set flexi 60/100-80 (kryt komína, rozpěrné držáky a patové koleno s podporou)	498S2 129
	Set flexi 80/125-80 (kryt komína, rozpěrné držáky a patové koleno s podporou)	333A3 129
4	Trubka flexi DN 80	486R3 129
5	T-kus revizní pro potrubí flexi DN80	339R4 129

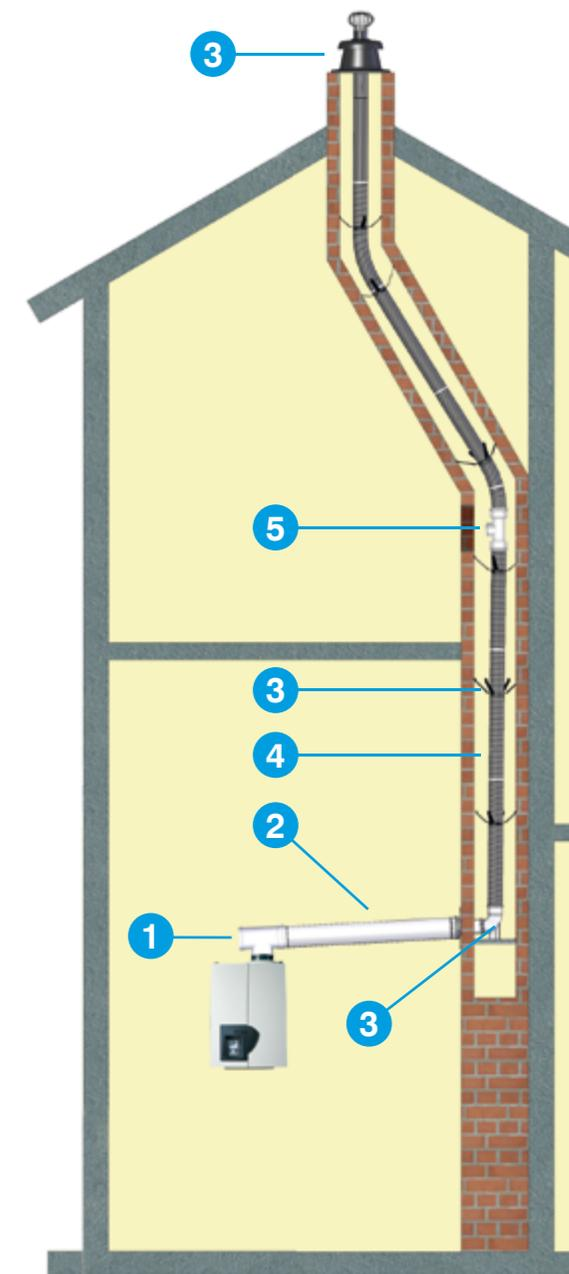



## Systém koncentrického potrubí odvodu spalin

Systém je vhodný pro vertikální přívod spalovacího vzduchu a odvod spalin z plynového spotřebiče. Přívod vzduchu a spalinová cesta jsou tvořeny pevným, koncentrickým potrubím z hliníku a polypropylenu. Průchodky střešní konstrukci jsou vybaveny kovovým límcem pro napojení na skládanou střešní krytinu.

### Příklad systému koncentrického potrubí odvodu spalin

	Název položky	Kód	Strana
1	Revizní kus přímý DN 60/100	346P9	128
	T-kus přímý DN 80/125	699P8	128
2	Trubka koaxiální DN 60/100 délka 0,25 m	434N3	128
	Trubka koaxiální DN 60/100 délka 0,5 m	255A8	128
	Trubka koaxiální DN 60/100 délka 1 m	349N4	128
	Trubka koaxiální DN 60/100 délka 1,95 m	395H8	128
	Trubka koaxiální DN 80/125 délka 0,25 m	332V8	128
	Trubka koaxiální DN 80/125 délka 0,5 m	299A8	128
	Trubka koaxiální DN 80/125 délka 1 m	526P9	128
	Trubka koaxiální DN 80/125 délka 1,95 m	265A4	128
3	Komínek koaxiální DN 60/100 černý	258K2	130
	Komínek koaxiální DN 80/125 černý	464H8	130
	Komínek koaxiální DN 60/100 červený	696P4	130
	Komínek koaxiální DN 80/125 červený	335B2	130
4	Průchodka střechou o sklonu 5–25°	524S4	130
	Průchodka šikmou střechou o sklonu 25–45°	463P9	130
	Průchodka šikmou střechou o sklonu 35–55°	339P8	130

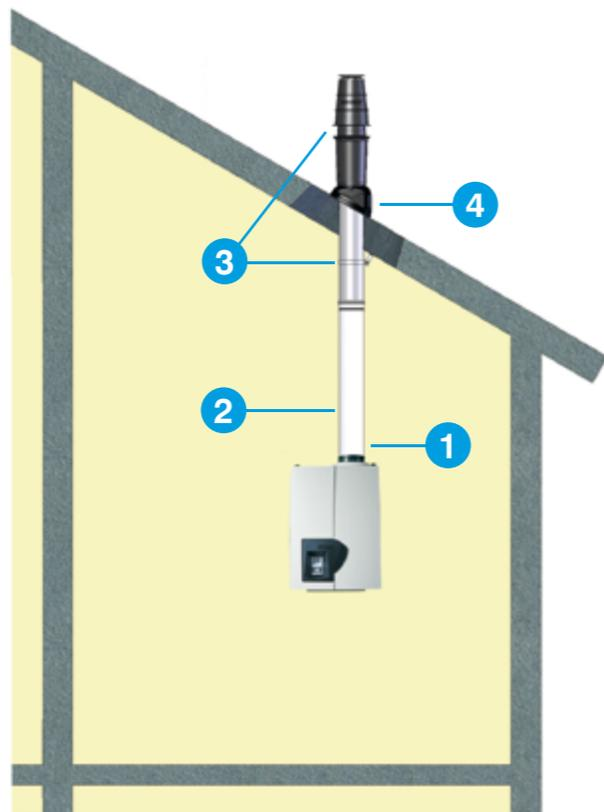

## Odkouření kondenzačních kotlů



Trubka jednoduchá Cox Geelen  
materiál samozhášivý polypropylen (PPs)

Položka	jmennovitá světlost×délka	PC bez DPH	Sleva	MJ	bez DPH	s DPH
526R4	DN 60×250 mm	135,00	-5%	ks	128,25	155,18
352P9	DN 60×500 mm	165,00	-5%	ks	156,75	189,67
389A3	DN 60×1 000 mm	219,00	-5%	ks	208,05	251,74
293R9	DN 60×1 950 mm	278,00	-5%	ks	264,10	319,56
393P3	DN 80×250 mm	138,00	-5%	ks	131,10	158,63
428S9	DN 80×500 mm	194,00	-5%	ks	184,30	223,00
434P3	DN 80×1 000 mm	176,00	-5%	ks	167,20	202,31
588P9	DN 80×1 950 mm	324,00	-5%	ks	307,80	372,44



T-kus revizní Cox Geelen  
materiál samozhášivý polypropylen (PPs)

Položka	jmennovitá světlost	PC bez DPH	Sleva	MJ	bez DPH	s DPH
436B9	DN 60	521,00	-5%	ks	494,95	598,89
438S4	DN 80	589,00	-5%	ks	559,55	677,06



Koleno Cox Geelen  
materiál samozhášivý polypropylen (PPs)

Položka	úhel, jmenovitá světlost	PC bez DPH	Sleva	MJ	bez DPH	s DPH
396P4	45°, DN 60	149,00	-5%	ks	141,55	171,28
426H9	87°, DN 60	135,00	-5%	ks	128,25	155,18
329N3	45°, DN 80	146,00	-5%	ks	138,70	167,83
499B4	87°, DN 80	146,00	-5%	ks	138,70	167,83



T-kus revizní přímý Cox Geelen  
materiál samozhášivý polypropylen (PPs)

Položka	jmennovitá světlost	PC bez DPH	Sleva	MJ	bez DPH	s DPH
582P8	DN 60	462,00	-5%	ks	438,90	531,07
235N9	DN 80	494,00	-5%	ks	469,30	567,85



Koleno patové s konzolou  
Cox Geelen  
materiál samozhášivý polypropylen (PPs)

Položka	jmennovitá světlost	PC bez DPH	Sleva	MJ	bez DPH	s DPH
634P8	DN 60	335,00	-5%	ks	318,25	385,08
342A4	DN 80	378,00	-5%	ks	359,10	434,51

## Odkouření kondenzačních kotlů



**T-kus revizní Cox Geelen**  
materiál samozhášivý polypropylen (PPs)/Alu

Položka	úhel, jmenovitá světlost	PC bez DPH	Sleva	MJ	bez DPH	s DPH
335N9	DN 60/100	926,00	-5%	ks	<b>879,70</b>	1 065,00
325K3	DN 80/125	1 431,00	-5%	ks	<b>1 360,00</b>	1 645,00

**Koleno koaxiální Cox Geelen**  
materiál samozhášivý polypropylen (PPs)/Alu

Položka	úhel, jmenovitá světlost	PC bez DPH	Sleva	MJ	bez DPH	s DPH
389V9	30°, DN 80/125	975,00	-5%	ks	<b>926,25</b>	1 121,00
459K3	45°, DN 60/100	421,00	-5%	ks	<b>399,95</b>	483,94
433K4	45°, DN 80/125	581,00	-5%	ks	<b>551,95</b>	667,86
454V8	87°, DN 60/100	429,00	-5%	ks	<b>407,55</b>	493,14
223S2	87°, DN 80/125	524,00	-5%	ks	<b>497,80</b>	602,34



**Trubka koaxiální Cox Geelen**  
materiál samozhášivý polypropylen (PPs)/Alu

Položka	jmenovitá světlost×délka	PC bez DPH	Sleva	MJ	bez DPH	s DPH
434N3	DN 60/100×250 mm	286,00	-5%	ks	<b>271,70</b>	328,76
255A8	DN 60/100×500 mm	348,00	-5%	ks	<b>330,60</b>	400,03
349N4	DN 60/100×1 000 mm	489,00	-5%	ks	<b>464,55</b>	562,11
395H8	DN 60/100×1 950 mm	986,00	-5%	ks	<b>936,70</b>	1 134,00
332V8	DN 80/125×250 mm	386,00	-5%	ks	<b>366,70</b>	443,71
299A8	DN 80/125×500 mm	527,00	-5%	ks	<b>500,65</b>	605,79
526P9	DN 80/125×1 000 mm	813,00	-5%	ks	<b>772,35</b>	934,54
265A4	DN 80/125×1 950 mm	2 133,00	-5%	ks	<b>2 027,00</b>	2 452,00

**Koleno koaxiální revizní Cox Geelen**  
materiál samozhášivý polypropylen (PPs)/Alu

Položka	úhel, jmenovitá světlost	PC bez DPH	Sleva	MJ	bez DPH	s DPH
324N8	87°, DN 60/100	886,00	-5%	ks	<b>841,70</b>	1 019,00
383V8	87°, DN 80/125	1 083,00	-5%	ks	<b>1 029,00</b>	1 245,00

**Kus revizní přímý Cox Geelen**  
materiál samozhášivý polypropylen (PPs)/Alu

Položka	jmenovitá světlost	PC bez DPH	Sleva	MJ	bez DPH	s DPH
346P9	DN 60/100	923,00	-5%	ks	<b>876,85</b>	1 061,00
699P8	DN 80/125	1 123,00	-5%	ks	<b>1 067,00</b>	1 291,00

## Odkouření kondenzačních kotlů



**486R3**  
**Trubka Flexi Cox Geelen**  
materiál PP, 80 m/bal., cena za 1 m, DN 80

PC bez DPH	Sleva	MJ	bez DPH	s DPH
284,00	-5%	brn	<b>269,80</b>	326,46



**524N8**  
**Spojka pro potrubí Flexi Cox Geelen**  
materiál PP, DN 80

PC bez DPH	Sleva	MJ	bez DPH	s DPH
1 015,00	-5%	ks	<b>964,25</b>	1 167,00



**526H2**  
**Ukončení pevné s objímkou Cox Geelen**  
materiál PP, DN 80

PC bez DPH	Sleva	MJ	bez DPH	s DPH
1 067,00	-5%	ks	<b>1 014,00</b>	1 227,00



**286P8**  
**Ukončení pevné s objímkou Cox Geelen**  
materiál PP, DN 80

PC bez DPH	Sleva	MJ	bez DPH	s DPH
703,00	-5%	ks	<b>667,85</b>	808,10



**339R4**  
**Kus revizní pro potrubí Flexi Cox Geelen**  
materiál PP, DN 80

PC bez DPH	Sleva	MJ	bez DPH	s DPH
2 097,00	-5%	ks	<b>1 993,00</b>	2 411,00



**335N4**  
**Redukce (rozšíření) Cox Geelen**  
materiál samozhášivý polypropylen (PPs), DN 60/80 mm

PC bez DPH	Sleva	MJ	bez DPH	s DPH
281,00	-5%	ks	<b>266,95</b>	323,01



**Set Flexi Cox Geelen**  
materiál HDPE

Položka	jmenovitá světlost	PC bez DPH	Sleva	MJ	bez DPH	s DPH
498S2	DN 60/100–80 mm	3 045,00	-5%	sada	<b>2 893,00</b>	3 501,00
333A3	DN 80/125–80 mm	3 045,00	-5%	sada	<b>2 893,00</b>	3 501,00
485S4	DN 80/80	3 045,00	-5%	sada	<b>2 893,00</b>	3 501,00



**368B3**  
**Přechod stěnový Flexi C9 Cox Geelen**  
materiál samozhášivý polypropylen (PPs)/Alu, C9, s integrovaným kolénem, DN 80/125–80 mm

PC bez DPH	Sleva	MJ	bez DPH	s DPH
2 109,00	-5%	ks	<b>2 004,00</b>	2 425,00



**446N2**  
**Přechod stěnový Flexi B2 Cox Geelen**  
materiál PP, B2, s integrovaným kolénem, DN 80/80 mm

PC bez DPH	Sleva	MJ	bez DPH	s DPH
2 109,00	-5%	ks	<b>2 004,00</b>	2 425,00

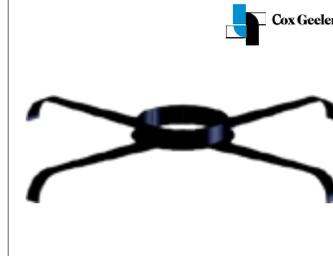

**345K4**  
**Držák rozpěrný Cox Geelen**  
materiál kov, sada 2ks, pro pevné potrubí, DN 80

PC bez DPH	Sleva	MJ	bez DPH	s DPH
181,00	-5%	sada	<b>171,95</b>	208,06



**36F58**  
**Hlavice nerezová Cox Geelen**  
pro ochranu komínové cesty

PC bez DPH	Sleva	MJ	bez DPH	s DPH
270,00	-5%	ks	<b>256,50</b>	310,37

## Odkouření kondenzačních kotlů



**Komin Cox Geelen**  
materiál samozhášivý polypropylen (PPs)/Alu

Položka	jmennovitá světllost, barva	PC bez DPH	Sleva	MJ	bez DPH	s DPH
258K2	DN 60/100, černý	1 283,00	-5%	ks	1 219,00	1 475,00
464H8	DN 80/100, černý	1 485,00	-5%	ks	1 411,00	1 708,00
696P4	DN 60/100, červený	1 283,00	-5%	ks	1 219,00	1 475,00
335B2	DN 80/125, červený	1 485,00	-5%	ks	1 411,00	1 708,00

**Průchodka šikmou střechou Cox Geelen**  
materiál hliník

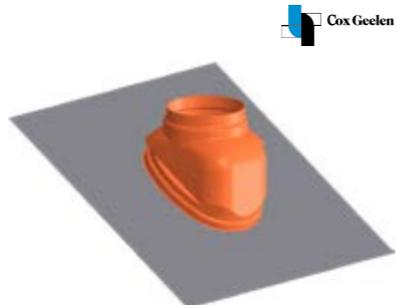

Položka	určení	PC bez DPH	Sleva	MJ	bez DPH	s DPH
524S4	pro sklon 5–25°	1 615,00	-5%	ks	1 535,00	1 857,00
463P9	pro sklon 25–45°	1 104,00	-5%	ks	1 049,00	1 270,00
339P8	pro sklon 35–55°	1 264,00	-5%	ks	1 201,00	1 453,00

## Odkouření kondenzačních kotlů



**556P4**  
**Trubka sání Cox Geelen**  
DN 80, UV odolná

PC bez DPH	Sleva	MJ	bez DPH	s DPH
921,00	-5%	ks	874,95	1 059,00



**442A3**  
**Adaptér Cox Geelen**  
materiál samozhášivý polypropylen (PPs), DN 60/100–2x DN 60

PC bez DPH	Sleva	MJ	bez DPH	s DPH
1 793,00	-5%	ks	1 704,00	2 062,00

**Prodloužení přechodu přes stěnu Cox Geelen**  
materiál PPs/Alu, délka 500 mm

Položka	jmennovitá světllost	PC bez DPH	Sleva	MJ	bez DPH	s DPH
289S2	DN 60/100 mm	994,00	-5%	ks	944,30	1 143,00
295N4	DN 80/125 mm	1 037,00	-5%	ks	985,15	1 193,00



**324S8**  
**Průchodka plochou střechou Cox Geelen**  
materiál hliník, DN 125, délka 500 mm

PC bez DPH	Sleva	MJ	bez DPH	s DPH
462,00	-5%	ks	438,90	531,07



**495B8**  
**Průchod stěnou ležatý Cox Geelen**  
materiál samozhášivý polypropylen (PPs), DN 80, černý

PC bez DPH	Sleva	MJ	bez DPH	s DPH
1 026,00	-5%	ks	974,70	1 180,00



**Trubka přes stěnu Cox Geelen**  
materiál samozhášivý polypropylen (PPs)/Alu

Položka	jmennovitá světllost	PC bez DPH	Sleva	MJ	bez DPH	s DPH
245H4	DN 60/100	810,00	-5%	ks	769,50	931,10
258P8	DN 80/125	1 404,00	-5%	ks	1 334,00	1 614,00



**Kryt komína pro kondenzační kotle Cox Geelen**  
materiál HDPE

Položka	jmennovitá světllost	PC bez DPH	Sleva	MJ	bez DPH	s DPH
333R3	DN 60	972,00	-5%	ks	923,40	1 118,00
234R8	DN 80	1 096,00	-5%	ks	1 042,00	1 260,00



**245P2**  
**Sada pevná Cox Geelen**  
materiál HDPE, DN 60

PC bez DPH	Sleva	MJ	bez DPH	s DPH
1 391,00	-5%	sada	1 322,00	1 599,00



**453R9**  
**Sada pevná Cox Geelen**  
materiál HDPE, DN 80

PC bez DPH	Sleva	MJ	bez DPH	s DPH
1 461,00	-5%	sada	1 388,00	1 680,00



**Trubka jednoduchá UV odolná Cox Geelen**  
materiál samozhášivý polypropylen (PPs), ochrana proti UV záření

Položka	jmennovitá světllost×délka	PC bez DPH	Sleva	MJ	bez DPH	s DPH
354K8	DN 60×500 mm	230,00	-5%	ks	218,50	264,39
525S2	DN 60×1 000 mm	300,00	-5%	ks	285,00	344,85
336V2	DN 80×500 mm	281,00	-5%	ks	266,95	323,01
264P9	DN 80×1 000 mm	346,00	-5%	ks	328,70	397,73



**Koleno Cox Geelen**  
materiál samozhášivý polypropylen (PPs), ochrana proti UV záření

Položka	úhel, jmenovitá světllost	PC bez DPH	Sleva	MJ	bez DPH	s DPH
355H3	87°, DN 60	286,00	-5%	ks	271,70	328,76
534N2	87°, DN 80	300,00	-5%	ks	285,00	344,85



**294S8**  
**Redukce (rozšíření) Cox Geelen**  
materiál samozhášivý polypropylen (PPs)/Alu, z DN 60/100 na DN 80/125

PC bez DPH	Sleva	MJ	bez DPH	s DPH
886,00	-5%	ks	841,70	1 019,00



**349S2**  
**Sada k potrubí Flexi Cox Geelen**  
materiál HDPE, DN 80

PC bez DPH	Sleva	MJ	bez DPH	s DPH
3 037,00	-5%	sada	2 885,00	3 490,00

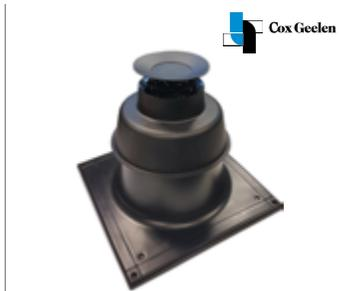

**446P3**  
**Kryt zděného komína pro potrubí Flexi Cox Geelen**  
materiál HDPE, DN 80

PC bez DPH	Sleva	MJ	bez DPH	s DPH
1 091,00	-5%	ks	1 037,00	1 255,00

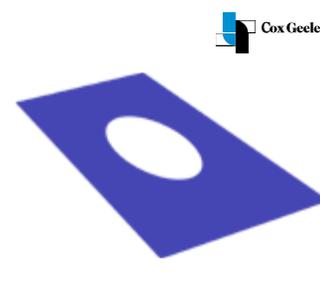

**385S2**  
**Plech krycí Cox Geelen**  
materiál kov, DN 80

PC bez DPH	Sleva	MJ	bez DPH	s DPH
529,00	-5%	ks	502,55	608,09

# Kouřovody ocelové

## Kouřovody ocelové



**Trubka černá**  
jednovrstvý ocelový systém

Položka	jmenovitá světlost×délka	PC bez DPH	Sleva	MJ	bez DPH	s DPH
394K4	DN 130×250 mm	155,00	-10%	ks	139,50	168,80
465A4	DN 150×250 mm	165,00	-10%	ks	148,50	179,69
433H9	DN 160×250 mm	180,00	-10%	ks	162,00	196,02
482S3	DN 180×250 mm	190,00	-10%	ks	171,00	206,91
359N2	DN 200×250 mm	205,00	-10%	ks	184,50	223,25
449B3	DN 120×500 mm	245,00	-10%	ks	220,50	266,81
458K8	DN 130×500 mm	255,00	-10%	ks	229,50	277,70
392H3	DN 150×500 mm	290,00	-10%	ks	261,00	315,81
469V4	DN 160×500 mm	310,00	-10%	ks	279,00	337,59
658P2	DN 180×500 mm	330,00	-10%	ks	297,00	359,37
523R3	DN 200×500 mm	355,00	-10%	ks	319,50	386,60
443N4	DN 120×1 000 mm	375,00	-10%	ks	337,50	408,38
423B3	DN 130×1 000 mm	390,00	-10%	ks	351,00	424,71
423V9	DN 150×1 000 mm	415,00	-10%	ks	373,50	451,94
228K2	DN 160×1 000 mm	475,00	-10%	ks	427,50	517,28
285R3	DN 180×1 000 mm	530,00	-10%	ks	477,00	577,17
499H2	DN 200×1 000 mm	560,00	-10%	ks	504,00	609,84

**Trubka revizní černá**  
s čistícím otvorem

Položka	jmenovitá světlost×délka	PC bez DPH	Sleva	MJ	bez DPH	s DPH
533H8	DN 150×250 mm	280,00	-10%	ks	252,00	304,92
243P8	DN 160×250 mm	295,00	-10%	ks	265,50	321,26
266K2	DN 150×500 mm	405,00	-10%	ks	364,50	441,05
338A9	DN 160×500 mm	425,00	-10%	ks	382,50	462,83
383K9	DN 150×1 000 mm	530,00	-10%	ks	477,00	577,17
495A9	DN 160×1 000 mm	590,00	-10%	ks	531,00	642,51
244A8	DN 180×1 000 mm	645,00	-10%	ks	580,50	702,41



**Trubka s klapkou černá**  
délka 190 mm

Položka	jmenovitá světlost×délka	PC bez DPH	Sleva	MJ	bez DPH	s DPH
394V4	DN 120×250 mm	340,00	-10%	ks	306,00	370,26
453N4	DN 150×250 mm	355,00	-10%	ks	319,50	386,60
349P4	DN 160×250 mm	365,00	-10%	ks	328,50	397,49
399N9	DN 200×250 mm	390,00	-10%	ks	351,00	424,71

**Koleno černé stavitelné**  
nastavitelné

Položka	úhel, jmenovitá světlost	PC bez DPH	Sleva	MJ	bez DPH	s DPH
285V3	45°, DN 150	635,00	-10%	ks	571,50	691,52
386A2	45°, DN 160	705,00	-10%	ks	634,50	767,75
458R2	90°, DN 150	670,00	-10%	ks	603,00	729,63
256P8	90°, DN 160	705,00	-10%	ks	634,50	767,75



# Kouřovody ocelové



**Koleno černé**  
jednovrstvý ocelový systém

Položka	úhel, jmenovitá světlost	PC bez DPH	Sleva	MJ	bez DPH	s DPH
458H3	45°, DN 130	275,00	-10%	ks	247,50	299,48
295A9	45°, DN 150	305,00	-10%	ks	274,50	332,15
288K4	45°, DN 160	330,00	-10%	ks	297,00	359,37
358S9	45°, DN 180	360,00	-10%	ks	324,00	392,04
259P2	45°, DN 200	380,00	-10%	ks	342,00	413,82
395K9	90°, DN 120	280,00	-10%	ks	252,00	304,92
292A4	90°, DN 130	290,00	-10%	ks	261,00	315,81
496S8	90°, DN 150	315,00	-10%	ks	283,50	343,04
288H3	90°, DN 160	345,00	-10%	ks	310,50	375,71
353H3	90°, DN 180	375,00	-10%	ks	337,50	408,38
346K4	90°, DN 200	395,00	-10%	ks	355,50	430,16



**Koleno revizní černé**  
s čistícím otvorem

Položka	úhel, jmenovitá světlost	PC bez DPH	Sleva	MJ	bez DPH	s DPH
538V9	45°, DN 130	390,00	-10%	ks	351,00	424,71
428A2	45°, DN 150	415,00	-10%	ks	373,50	451,94
355A4	45°, DN 160	445,00	-10%	ks	400,50	484,61
656P8	45°, DN 180	475,00	-10%	ks	427,50	517,28
436S4	90°, DN 130	405,00	-10%	ks	364,50	441,05
382K8	90°, DN 150	430,00	-10%	ks	387,00	468,27
433A9	90°, DN 160	460,00	-10%	ks	414,00	500,94
445A9	90°, DN 180	490,00	-10%	ks	441,00	533,61
459A4	90°, DN 200	510,00	-10%	ks	459,00	555,39



**Růžice černá**  
jednovrstvý ocelový systém

Položka	jmenovitá světlost	PC bez DPH	Sleva	MJ	bez DPH	s DPH
429V9	DN 120	90,00	-10%	ks	81,00	98,01
363N4	DN 150	95,00	-10%	ks	85,50	103,46
433B9	DN 160	95,00	-10%	ks	85,50	103,46

**Zděř černá**  
jednovrstvý ocelový systém

Položka	jmenovitá světlost	PC bez DPH	Sleva	MJ	bez DPH	s DPH
468N2	DN 120	90,00	-10%	ks	81,00	98,01
448A4	DN 130	90,00	-10%	ks	81,00	98,01
264B3	DN 150	95,00	-10%	ks	85,50	103,46
389P8	DN 160	95,00	-10%	ks	85,50	103,46
362K4	DN 180	105,00	-10%	ks	94,50	114,35





# Nádoby expanzní

F

- 137 Topenářské a solární
- 138 Pro pitnou vodu a vodárenské
- 139 Pro užitkovou vodu

# Pomůcka pro rychlý návrh membránových expanzních nádob

Pro přesný návrh expanzní nádoby je možné použít návrhový program Reflex PRO na stránkách [www.reflexcz.cz](http://www.reflexcz.cz).

## Topná soustava: 90/70 °C

pojistný ventil p <sub>sv</sub>	bar	2,5			3,0				4,0				5,0							
		Vn	litrů			litrů				litrů				litrů						
přetlak p <sub>o</sub>	bar	1,0	1,5	litrů	0,5	1,0	1,5	1,8	litrů	1,5	2,0	2,5	3,0	litrů	2,0	2,5	3,0	3,5	4,0	litrů
objem soustavy V <sub>A</sub>	litrů	30	-	8	85	50	19	-	8	55	30	5	-	8	55	37	16	-	-	8
		45	-	12	120	75	29	-	12	80	45	7	-	12	85	55	24	-	-	12
		85	-	18	200	130	60	17	18	140	85	28	-	18	140	100	55	8	-	18
		150	33	25	320	220	120	55	25	230	150	70	-	25	230	170	110	43	-	25
		240	80	35	470	340	200	110	33	330	240	130	25	33	360	270	180	95	5	33
		380	110	50	700	510	320	200	50	540	380	230	70	50	550	420	300	170	43	50
		500	170	80	1120	840	440	260	80	870	650	410	120	80	890	710	530	320	95	80
		620	210	100	1400	1050	540	330	100	1090	820	430	150	100	1110	890	670	420	120	100
		870	300	140	1960	1470	760	460	140	1530	1140	610	200	140	1560	1250	940	510	170	140
		1240	420	200	2800	2100	1090	660	200	2180	1630	870	290	200	2230	1780	1340	720	240	200
		1550	530	250	3500	2630	1360	820	250	2720	2040	1090	370	250	2790	2230	1670	900	300	250
		1860	630	300	4200	3150	1630	990	300	3270	2450	1300	440	300	3340	2670	2010	1080	360	300
		2480	850	400	5600	4200	2180	1320	400	4360	3270	1740	580	400	4460	3570	2670	1440	480	400
		3100	1060	500	6920	5250	2720	1650	500	5450	4080	2170	730	500	5570	4460	3340	1800	600	500
		3720	1270	600	8400	6300	3260	1980	600	6540	4900	2610	880	600	6680	5350	4010	2170	730	600
		4970	1690	800	11200	8400	4350	2640	800	8710	6540	3480	1170	800	8910	7130	5350	2890	970	800
		6210	2120	1000	13830	10500	5440	3300	1000	10890	8170	4350	1460	1000	11140	8910	6680	3610	1210	1000
		Reflex NG			Reflex N					Reflex N					Reflex N					

## Doporučení Reflex:

- minimální provozní přetlak volte:  $p_o \geq (H [m] / 10) + 0,2$  bar
- otevírací přetlak pojistného ventilu (s ohledem na kotel a ostatní součásti soustavy) volte:  $p_{sv} \geq p_o + 1,5$  bar
- s ohledem na životnost oběhových čerpadel a na případné hlídání min. přetlaku vody volte:  $p_o \geq 1$  bar
- plnicí přetlak vody za studena volte min. 0,3 bar nad nastaveným přetlakem plynu v expanzní nádobě:  $p_f \geq p_o + 0,3$  bar

### ODHAD OBJEMU SOUSTAVY:

Článeková tělesa  
 $V_A = Q [kW] \times 13,5$  l/kW  
 Desková tělesa  
 $V_A = Q [kW] \times 8,5$  l/kW

### Příklad návrhu:

$p_{sv} = 3$  bar  
 $H = 13$  m  
 $Q = 40$  kW (desková 90/70 °C)  
 $V_{PH} = 1 000$  l (akumulace)

### Výpočet:

$\rightarrow V_A = 40 \text{ kW} \times 8,5 \text{ l/kW} + 1 000 = 1 340$  l  
 $\rightarrow p_o \geq (13/10 + 0,2 \text{ bar}) = 1,5$  bar

### Z tabulky:

s  $p_{sv} = 3$  bar,  $p_o = 1,5$  bar  
 $V_A = 1 340$  l  
 $\rightarrow V_n = 250$  l (pro  $V_A$  max. 1 360)

### Volba:

1× Reflex N 250, 6 bar  
 1× servisní ventil MK

## Topenářské a solární

### Topenářské



**Expanzní nádoba s membránou Reflex NG**  
 pro uzavřené topné a chladicí soustavy se závitovým přípojením, stojatá, max. provozní tlak 6 bar, provozní teplota do 70 °C

Položka	objem, přípojení, průměr×výška	PC bez DPH	Sleva	MJ	bez DPH	s DPH
644P4	8l, R 3/4", 206×305 mm	1 073,00	-36%	ks	686,72	830,93
665P4	12l, R 3/4", 280×275 mm	1 153,00	-36%	ks	737,92	892,88
254V2	18l, R 3/4", 280×380 mm	1 206,00	-36%	ks	771,84	933,93
258A2	25l, R 3/4", 280×490 mm	1 274,00	-36%	ks	815,36	986,59
339N4	35l, R 3/4", 354×460 mm	1 387,00	-36%	ks	887,68	1 075,00
452S9	50l, R 3/4", 409×493 mm	2 034,00	-36%	ks	1 302,00	1 576,00
329H2	80l, R 1", 480×565 mm	3 001,00	-36%	ks	1 921,00	2 324,00
458R3	100l, R 1", 480×670 mm	3 717,00	-36%	ks	2 379,00	2 879,00
384P9	140l, R 1", 480×912 mm	6 257,00	-36%	ks	4 005,00	4 846,00



**Expanzní nádoba s membránou Reflex N**  
 pro uzavřené topné a chladicí soustavy se závitovým přípojením, stojatá, max. provozní tlak 6 bar, provozní teplota do 70 °C

Položka	objem, přípojení, průměr×výška	PC bez DPH	Sleva	MJ	bez DPH	s DPH
464A3	200l, R 1", 634×758 mm	8 299,00	-36%	ks	5 312,00	6 427,00
534R3	250l, R 1", 634×888 mm	8 832,00	-36%	ks	5 653,00	6 840,00
324H2	300l, R 1", 634×1 092 mm	9 293,00	-36%	ks	5 948,00	7 197,00
386R9	400l, R 1", 740×1 102 mm	17 493	-36%	ks	11 196	13 547
542N2	500l, R 1", 740×1 321 mm	18 822	-36%	ks	12 047	14 576
392H9	600l, R 1", 740×1 531 mm	20 328	-36%	ks	13 010	15 743
254R4	800l, R 1", 740×1 996 mm	39 445	-36%	ks	25 245	30 547
458H4	1 000l, R 1", 740×2 406 mm	40 324	-36%	ks	25 808	31 227

### Solární



**Expanzní nádoba zalisovaná Reflex S**  
 pro uzavřené solární, topné a chladicí soustavy, pro glykolové a lihové směsi do 50%, závitové přípojení, membrána dle DIN EN 13831, max. provozní tlak 10 bar, provozní teplota do 70 °C

Položka	objem, přípojení, průměr×výška	PC bez DPH	Sleva	MJ	bez DPH	s DPH
448B2	2l, G 3/4", 132×260 mm	1 077,00	-36%	ks	689,28	834,03
454B8	8l, G 3/4", 206×335 mm	1 225,00	-36%	ks	784,00	948,64
466B8	12l, G 3/4", 280×300 mm	1 369,00	-36%	ks	876,16	1 061,00
364H9	18l, G 3/4", 280×410 mm	1 861,00	-36%	ks	1 192,00	1 442,00
334P3	25l, G 3/4", 280×520 mm	2 348,00	-36%	ks	1 503,00	1 819,00
525S9	33l, G 3/4", 354×455 mm	2 765,00	-36%	ks	1 770,00	2 142,00
523B2	50l, R 1", 409×469 mm	4 458,00	-36%	ks	2 854,00	3 453,00
386P3	80l, R 1", 480×565 mm	8 709,00	-36%	ks	5 574,00	6 745,00
334P8	100l, R 1", 480×670 mm	12 331	-36%	ks	7 892,00	9 550,00
488N9	140l, R 1", 480×941 mm	18 464	-36%	ks	11 817	14 299
459A2	200l, R 1", 634×758 mm	21 651	-36%	ks	13 857	16 767
448A3	250l, R 1", 634×888 mm	23 896	-36%	ks	15 294	18 506
493S9	300l, R 1", 634×1 092 mm	24 914	-36%	ks	15 945	19 294
538V3	400l, R 1", 740×1 102 mm	34 592	-36%	ks	22 139	26 789
442P3	500l, R 1", 740×1 321 mm	37 606	-36%	ks	24 068	29 123
436R9	600l, R 1", 740×1 559 mm	43 313	-36%	ks	27 721	33 542

## Pro pitnou vodu a vodárenské

### Pro pitnou vodu



**Expanzní nádoba průtočná pro pitnou vodu Reflex Refix DD**  
pro rozvody, čerpací stanice a ohřev pitné vody v zásobníkových ohřivačích, s plastovou růžicí, částečně zajišťující průtočnost, nerezové připojení, butylový vak, připojení G 3/4"

Položka	objem, připojení, ø×výška, P <sub>max</sub>	PC bez DPH	Sleva	MJ bez DPH	s DPH
298R8	2l, G 3/4", 132×260 mm, P <sub>max</sub> 10 bar	1 247,00	-36%	ks <b>798,08</b>	965,68
495N2	8l, G 3/4", 206×345 mm, P <sub>max</sub> 10 bar	1 340,00	-36%	ks <b>857,60</b>	1 038,00
543N4	12l, G 3/4", 280×318 mm, P <sub>max</sub> 10 bar	1 701,00	-36%	ks <b>1 089,00</b>	1 318,00
488R9	18l, G 3/4", 280×420 mm, P <sub>max</sub> 10 bar	1 927,00	-36%	ks <b>1 234,00</b>	1 493,00
539V9	25l, G 3/4", 280×530 mm, P <sub>max</sub> 10 bar	2 083,00	-36%	ks <b>1 334,00</b>	1 614,00
669P3	33l, G 3/4", 354×468 mm, P <sub>max</sub> 10 bar	3 111,00	-36%	ks <b>1 992,00</b>	2 410,00
329K3	8l, G 3/4", 206×345 mm, P <sub>max</sub> 25 bar	3 695,00	-32%	ks <b>2 513,00</b>	3 041,00

reflex

### Vodárenské



reflex



#### Expanzní nádoba s nožičkami Reflex Refix HW

pro domácí vodárny, které nespádají pod ustanovení DIN 1988, s držákem, vyměnitelný vak (od 50l), protikorozní ochrana, max. provozní tlak 10 bar

Položka	objem, připojení, průměr×výška	PC bez DPH	Sleva	MJ bez DPH	s DPH
388R9	25l, G 1", 280×520 mm	1 894,00	-36%	ks <b>1 213,00</b>	1 467,00
445K8	50l, G 1", 409×503 mm	3 693,00	-36%	ks <b>2 364,00</b>	2 860,00
496A2	60l, G 1", 409×573 mm	3 800,00	-36%	ks <b>2 432,00</b>	2 943,00
445H3	80l, G 1", 480×595 mm	4 650,00	-36%	ks <b>2 976,00</b>	3 601,00
524N9	100l, G 1", 480×705 mm	4 919,00	-36%	ks <b>3 149,00</b>	3 810,00

## Pro užitkovou vodu

### Pro užitkovou vodu



reflex

**Expanzní nádoba neprůtočná pro užitkovou vodu Reflex Refix DE**  
pro rozvody požární vody, podlahového vytápění, geotermální vody, membrána podle DIN EN 13831, vyměnitelný vak (od 33l), protikorozní ochrana, max. provozní tlak 10 bar

Položka	objem, připojení, průměr×výška	PC bez DPH	Sleva	MJ bez DPH	s DPH
466P2	2l, G 3/4", 132×260 mm	1 416,00	-36%	ks <b>906,24</b>	1 097,00
289H8	8l, G 3/4", 206×335 mm	1 572,00	-36%	ks <b>1 007,00</b>	1 218,00
324V4	12l, G 3/4", 280×307 mm	1 723,00	-36%	ks <b>1 103,00</b>	1 335,00
433V4	18l, G 3/4", 280×410 mm	1 879,00	-36%	ks <b>1 203,00</b>	1 456,00
334N2	25l, G 3/4", 280×520 mm	1 917,00	-36%	ks <b>1 227,00</b>	1 485,00
538P4	33l, G 3/4", 354×454 mm	2 314,00	-36%	ks <b>1 481,00</b>	1 792,00
246B3	50l, G 3/4", 409×604 mm	3 105,00	-36%	ks <b>1 988,00</b>	2 405,00
244N9	60l, G 1", 409×734 mm	4 267,00	-36%	ks <b>2 731,00</b>	3 305,00
482A3	80l, G 1", 480×745 mm	5 667,00	-36%	ks <b>3 627,00</b>	4 389,00
594P3	100l, G 1", 480×850 mm	6 235,00	-36%	ks <b>3 991,00</b>	4 829,00
486K9	200l, G 5/4", 634×967 mm	12 911	-36%	ks <b>8 264,00</b>	9 999,00
496A4	300l, G 5/4", 634×1 267 mm	16 437	-36%	ks <b>10 520</b>	12 729
594P2	400l, G 5/4", 740×1 245 mm	21 088	-36%	ks <b>13 497</b>	16 331
265B9	500l, G 5/4", 740×1 475 mm	25 529	-36%	ks <b>16 339</b>	19 770
226B2	600l, G 6/4", 740×1 859 mm	45 948	-36%	ks <b>29 407</b>	35 583
643P9	800l, G 6/4", 740×2 325 mm	73 268	-36%	ks <b>46 892</b>	56 739
265H3	1 000l, G 6/4", 740×2 604 mm	82 167	-36%	ks <b>52 587</b>	63 631

reflex



#### Expanzní nádoba neprůtočná pro užitkovou vodu Reflex Refix DE DN 65

pro rozvody požární vody, podlahového vytápění, geotermální vody, membrána podle DIN EN 13831, vyměnitelný vak (od 33l), protikorozní ochrana, max. provozní tlak 10 bar

Položka	objem, připojení, průměr×výška	PC bez DPH	Sleva	MJ bez DPH	s DPH
359K2	1 001l, DN 65/PN 16, 1 000×2 001 mm	87 192	-36%	ks <b>55 803</b>	67 522
258A4	1 500l, DN 65/PN 16, 1 200×1 991 mm	107 359	-36%	ks <b>68 710</b>	83 139
324K2	2 000l, DN 65/PN 16, 1 200×2 451 mm	125 081	-36%	ks <b>80 052</b>	96 863
282H9	3 000l, DN 65/PN 16, 1 500×2 521 mm	219 493	-36%	ks <b>140 476</b>	169 976
243A8	4 000l, DN 65/PN 16, 1 500×3 095 mm	276 428	-36%	ks <b>176 914</b>	214 066
255B4	5 000l, DN 65/PN 16, 1 500×3 630 mm	305 156	-36%	ks <b>195 300</b>	236 313



Lajkněte nás na Facebooku

[www.facebook.com/StavebninyDEK](http://www.facebook.com/StavebninyDEK)



reflex

85P82

**Armatura uzavírací s vypouštěním Reflex Flowjet**  
pro Refix DD, připojení G 3/4", max. pracovní teplota 70 °C, max. provozní tlak 16 bar

PC bez DPH	Sleva	MJ bez DPH	s DPH
562,00	-32%	ks <b>382,16</b>	462,41



reflex

85U55

**Ventil servisní mosazný Reflex MK 3/4"**

pro uzavírání a vypuštění, kontrolu, údržbu, případně výměnu membránových expanzních nádob, max. provozní teplota 120 °C při PN 10

PC bez DPH	Sleva	MJ bez DPH	s DPH
843,00	-36%	ks <b>539,52</b>	652,82



463N4

**Armatura servisní Zilmet MAG 3/4" M**

pro údržbu expanzní nádoby bez vypouštění otopného systému

PC bez DPH	Sleva	MJ bez DPH	s DPH
481,00	-25%	ks <b>360,75</b>	436,51



# Technika čerpací

G

- 143 Vytápění
- 151 Čerpání vody
- 158 Čerpání odpadní vody



# Základní charakteristiky čerpadel, se kterými se můžete setkat

## Dopravní výška

Dopravní výška čerpadla je výška, do které je čerpadlo schopné dopravit kapalinu při určitém průtoku (viz graf níže). Závisí na rozdílu tlaků ve vstupním a výstupním hrdle čerpadla, hustotě kapaliny a gravitačním zrychlení. Uvádí se v metrech. Požadovanému průtoku a dopravní výšce odpovídá pracovní bod čerpadla, který je v grafu níže znázorněn šedým čtvercem. Pracovní bod leží pod charakteristikou čerpadla, v ideálním případě leží na ní.

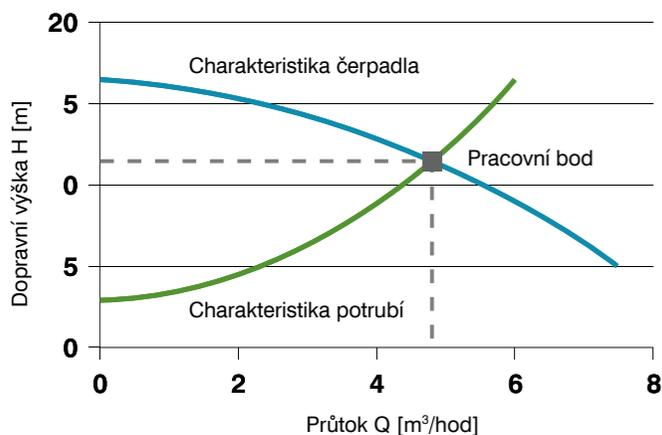

## Spotřeba energie

Vztah mezi spotřebou energie a průtokem v čerpadle ukazuje graf níže. U většiny čerpadel se zvyšuje příkon s průtokem lineárně. Nárůst spotřeby se při vyšších průtocích může mírnit.

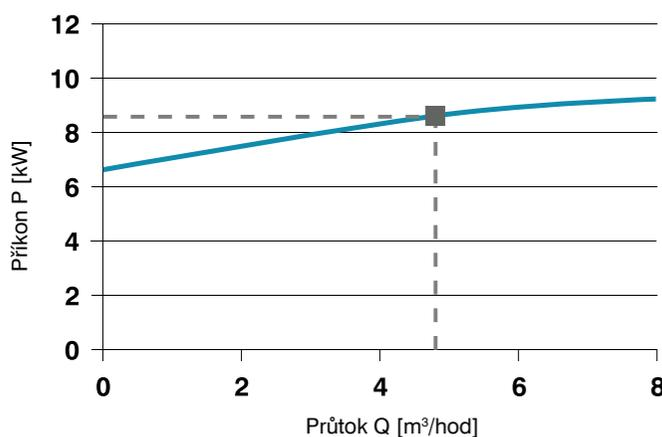

## Účinnost

Účinnost neboli efektivita čerpadla je vztah mezi energií dodanou motoru a energií předanou kapalině. Z grafu závislosti efektivit na průtoku (viz níže) je patrné, že maximální průtok v čerpadle neznamena nejúspornější provoz čerpadla.

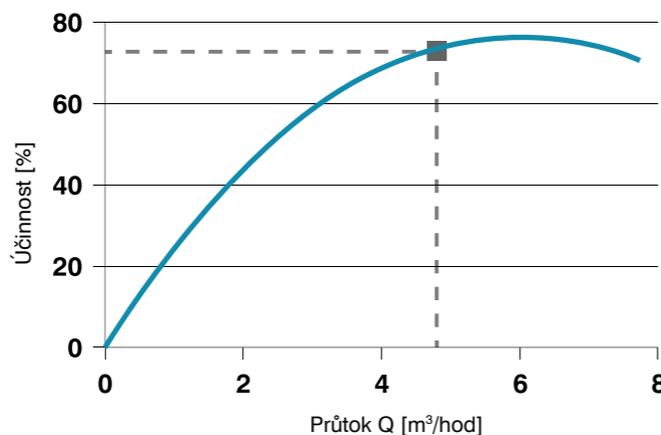

## Čistá pozitivní sací výška NPSH

Hodnota čisté pozitivní sací výšky odpovídá minimálnímu tlaku ve vstupním hrdle čerpadla, při kterém již nedochází ke kavitaci. Kavitace je imploze bublinek páry čerpané kapaliny a poškozuje části čerpadla. NPSH se vyjadřuje v metrech a závisí na průtoku, jak zobrazuje graf níže.

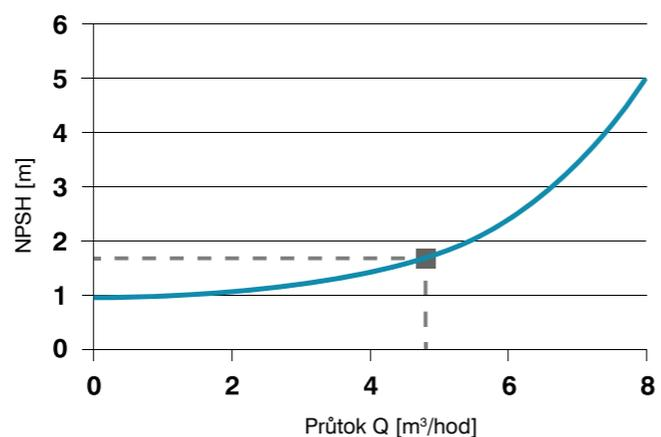

## Vytápění

### Oběhová čerpadla pro teponosné látky v otopných nebo chladicích soustavách

Návrh oběhového čerpadla vychází z požadované dopravní výšky a požadovaného průtoku kapaliny. Tabulka níže slouží jako pomůcka pro orientační návrh dopravní výšky čerpadla v soustavě s otopnými tělesy, nebo s podlahovým vytápěním. Dopravní výška oběhového čerpadla přímo nesouvisí s výškou budovy.

#### Orientační návrh dopravní výšky čerpadla v otopné soustavě

Počet otopných těles	Počet otopných těles	Doporučená dopravní výška čerpadla [m]
< 15	< 120	4
12-20	80-220	6
15-30	> 220	8

Pozn. Uvedené doporučené dopravní výšky vychází z projekčních podkladů Grundfos a Wilo.



**Čerpadlo oběhové Grundfos Alpha 1 L**  
elektronicky regulované, jednofázové, vestavná délka 180 mm, napětí 230 V

Položka	typ, připojení, dopravní výška	PC bez DPH	Sleva	MJ bez DPH	s DPH
243V8	25-40, G 1 1/2", 4 m	5 473,00	-54%	ks 2 490,00	3 013,00
448P8	25-60, G 1 1/2", 6 m	6 270,00	-54%	ks 2 850,00	3 448,00
55P22	32-40, G 2", 4 m	5 995,00	-30%	ks 4 197,00	5 078,00
296K9	32-60, G 2", 6 m	6 600,00	-30%	ks 4 620,00	5 591,00



**Čerpadlo oběhové Grundfos Alpha 2**  
elektronicky regulované, jednofázové, s funkcí AutoAdapt, vestavná délka 180 mm, napětí 230 V

Položka	typ, připojení, dopravní výška	PC bez DPH	Sleva	MJ bez DPH	s DPH
234B2	25-40, G 1 1/2", 4 m	7 865,00	-57%	ks 3 350,00	4 053,00
258B8	25-60, G 1 1/2", 6 m	9 020,00	-56%	ks 3 900,00	4 718,00
395S4	25-80, G 1 1/2", 8 m	11 248	-35%	ks 7 311,00	8 847,00
98P66	32-40, G 2", 4 m	8 635,00	-30%	ks 6 045,00	7 314,00
248H8	32-60, G 2", 6 m	9 928,00	-30%	ks 6 950,00	8 409,00
82P39	32-80, G 2", 8 m	12 430	-30%	ks 8 701,00	10 529



**Čerpadlo oběhové Grundfos Alpha3**  
elektronicky regulované, jednofázové, s funkcí AutoAdapt, vestavná délka 180 mm, napětí 230V

Položka	typ, připojení, dopravní výška	PC bez DPH	Sleva	MJ bez DPH	s DPH
44U66	25-40, G 1 1/2", 4m	9268,00	-35%	ks <b>6024,00</b>	7289,00
42P59	25-60, G 1 1/2", 6m	10670	-35%	ks <b>6936,00</b>	8392,00
36P38	25-80, G 1 1/2", 8m	13145	-35%	ks <b>8545,00</b>	10339
95P65	32-40, G 2", 4m	10203	-35%	ks <b>6632,00</b>	8025,00
22P93	32-60, G 2", 6m	11743	-35%	ks <b>7633,00</b>	9236,00
69P84	32-80, G 2", 8m	13145	-35%	ks <b>8545,00</b>	10339



**Čerpadlo oběhové Grundfos Magna1 F PN6/10**  
elektronicky regulované, jednofázové, těleso z litiny, napětí 230V

Položka	typ, připojení, délka, dopr. výška	PC bez DPH	Sleva	MJ bez DPH	s DPH
36K98	32-40, DN32/PN6/10, 220 mm, 4m	18755	-48%	ks <b>9753,00</b>	11801
43K83	32-60, DN32/PN6/10, 220 mm, 6m	21945	-48%	ks <b>11412</b>	13808
98K43	32-80, DN32/PN6/10, 220 mm, 8m	23100	-48%	ks <b>12012</b>	14535
83K36	32-100, DN32/PN6/10, 220 mm, 10m	26565	-48%	ks <b>13814</b>	16715
44K33	32-120, DN32/PN6/10, 220 mm, 12m	31460	-48%	ks <b>16360</b>	19795



**Čerpadlo oběhové Grundfos Magna1**  
elektronicky regulované, jednofázové, těleso z litiny, vestavná délka 180 mm, napětí 230V

Položka	typ, připojení, dopravní výška	PC bez DPH	Sleva	MJ bez DPH	s DPH
66P58	25-40, G 1 1/2", 4m	13860	-48%	ks <b>7208,00</b>	8721,00
53K24	25-60, G 1 1/2", 6m	16445	-48%	ks <b>8552,00</b>	10348
23K38	25-80, G 1 1/2", 8m	18755	-48%	ks <b>9753,00</b>	11801
98H43	25-100, G 1 1/2", 10m	20790	-48%	ks <b>10811</b>	13082
83H36	25-120, G 1 1/2", 12m	23375	-48%	ks <b>12155</b>	14708
24K36	32-40, G 2", 4m	17023	-48%	ks <b>8852,00</b>	10711
54L23	32-60, G 2", 6m	19910	-48%	ks <b>10354</b>	12528
39P32	32-100, G 2", 10m	22798	-48%	ks <b>11855</b>	14345
33H56	32-120, G 2", 12m	24668	-48%	ks <b>12828</b>	15521



**Čerpadlo oběhové Grundfos Magna1 F PN6/10**  
elektronicky regulované, jednofázové, těleso z litiny, napětí 230V

Položka	typ, připojení, délka, dopr. výška	PC bez DPH	Sleva	MJ bez DPH	s DPH
33K56	40-40, DN40/PN6/10, 220 mm, 4m	23375	-48%	ks <b>12155</b>	14708
53L34	40-60, DN40/PN6/10, 220 mm, 6m	25685	-48%	ks <b>13357</b>	16162
93L88	40-80, DN40/PN6/10, 220 mm, 8m	31158	-48%	ks <b>16202</b>	19605
86L38	40-100, DN40/PN6/10, 220 mm, 10m	34375	-48%	ks <b>17875</b>	21629
38L55	40-120, DN40/PN6/10, 240 mm, 12m	38170	-48%	ks <b>19849</b>	24017
53L35	40-150, DN40/PN6/10, 250 mm, 15m	46613	-48%	ks <b>24239</b>	29329
36L98	40-180, DN40/PN6/10, 250 mm, 18m	53598	-48%	ks <b>27871</b>	33724



**Čerpadlo oběhové Grundfos Magna3**  
elektronicky regulované, jednofázové, s funkcemi AutoAdapt a FlowAdapt, těleso z litiny, vestavná délka 180 mm, napětí 230V

Položka	typ, připojení, dopravní výška	PC bez DPH	Sleva	MJ bez DPH	s DPH
59P96	25-40, G 1 1/2", 4m	17133	-48%	ks <b>8909,00</b>	10780
459P2	25-60, G 1 1/2", 6m	20323	-48%	ks <b>10568</b>	12787
342P8	25-80, G 1 1/2", 8m	23183	-48%	ks <b>12055</b>	14587
53K34	25-100, G 1 1/2", 10m	25410	-48%	ks <b>13214</b>	15988
93K88	25-120, G 1 1/2", 12m	28600	-48%	ks <b>14872</b>	17996
86K38	32-40, G 2", 4m	21038	-48%	ks <b>10940</b>	13237
38P54	32-60, G 2", 6m	24613	-48%	ks <b>12799</b>	15487
65P46	32-80, G 2", 8m	25685	-48%	ks <b>13357</b>	16162
38K55	32-100, G 2", 10m	27885	-48%	ks <b>14501</b>	17546
53K35	32-120, G 2", 12m	30195	-48%	ks <b>15702</b>	18999



**Čerpadlo oběhové Grundfos Magna3 F PN6/10**  
elektronicky regulované, jednofázové, s funkcemi AutoAdapt a FlowAdapt, těleso z litiny, napětí 230V

Položka	typ, připojení, délka, dopr. výška	PC bez DPH	Sleva	MJ bez DPH	s DPH
38P55	32-40, DN32/PN6/10, 220 mm, 4m	23183	-48%	ks <b>12055</b>	14587
53P35	32-60, DN32/PN6/10, 220 mm, 6m	27115	-48%	ks <b>14100</b>	17061
36P98	32-80, DN32/PN6/10, 220 mm, 8m	28545	-48%	ks <b>14844</b>	17961
43P83	32-100, DN32/PN6/10, 220 mm, 10m	32478	-48%	ks <b>16889</b>	20435
98P43	32-120, DN32/PN6/10, 220 mm, 12m	38940	-48%	ks <b>20249</b>	24502





**Čerpadlo oběhové Grundfos Magna3F PN6/10**  
elektronicky regulované, jednofázové, s funkcemi AutoAdapt a FlowAdapt, těleso z litiny, napětí 230V

Položka	typ, připojení, délka, dopr. výška	PC bez DPH	Sleva	MJ bez DPH	s DPH
83P36	40-40, DN40/PN6/10, 220 mm, 4 m	28 903	-48%	ks 15 030	18 186
44P33	40-60, DN40/PN6/10, 220 mm, 6 m	31 405	-48%	ks 16 331	19 761
33P56	40-80, DN40/PN6/10, 220 mm, 8 m	38 940	-48%	ks 20 249	24 502
53R34	40-100, DN40/PN6/10, 220 mm, 10 m	42 955	-48%	ks 22 337	27 028
93R88	40-120, DN40/PN6/10, 250 mm, 12 m	49 143	-48%	ks 25 555	30 921
86R38	40-150, DN40/PN6/10, 250 mm, 15 m	58 245	-48%	ks 30 288	36 648
38R55	40-180, DN40/PN6/10, 250 mm, 18 m	66 990	-48%	ks 34 835	42 151

GRUNDFOS



**Čerpadlo oběhové Wilo Yonos Maxo PN6/10**  
vhodné jak pro radiátorové systémy, tak pro systémy podlahového vytápění, jemné nastavení výtláčné výšky po 0,1 m, napětí 230V

Položka	typ, připojení, délka, dopr. výška	PC bez DPH	Sleva	MJ bez DPH	s DPH
43Z83	40/0,5-4, DN40/PN10, 4 m	22 494	-42%	ks 13 058	15 800
98Z43	40/0,5-8, DN40/PN10, 8 m	28 901	-42%	ks 16 774	20 296
83Z36	40/0,5-12, DN40/PN10, 12 m	35 776	-42%	ks 20 761	25 121
44Z33	40/0,5-16, DN40/PN10, 16 m	48 426	-42%	ks 28 098	33 999

wilo



**Čerpadlo oběhové Wilo Stratos Maxo**  
intuitivní nastavení přes barevný display, funkce DynamicAdapt+ (pravidelné automatické přizpůsobení systému), vzdálený přístup, teplotní čidlo, možnost měření spotřebovaného tepla za dané období, import grafů a údajů čerpadla na mobilní telefon/PC, přístup přes Bluetooth

Položka	typ, připojení, délka, dopr. výška	PC bez DPH	Sleva	MJ bez DPH	s DPH
33Z56	25/0,5-6, G 1 1/2", 6 m	21 201	-42%	ks 12 308	14 893
83A53	25/0,5-8, G 1 1/2", 8 m	24 171	-42%	ks 14 031	16 977
33A48	25/0,5-10, G 1 1/2", 10 m	26 481	-42%	ks 15 370	18 598
53A45	25/0,5-12, G 1 1/2", 12 m	29 754	-42%	ks 17 268	20 895

wilo

NEJPRO-  
DÁVÁME JÍ!



wilo

**Čerpadlo oběhové Wilo Yonos Pico**  
elektronicky regulované, přesné nastavení výtláčné výšky po 0,1 m, jednofázové, napětí 230V, vestavná délka 180mm

Položka	typ, připojení, délka, dopr. výška	PC bez DPH	Sleva	MJ bez DPH	s DPH
58Z49	25/1-4, G 1 1/2", 4 m	5 719,00	-42%	ks 3 328,00	4 027,00
32Z94	25/1-6, G 1 1/2", 6 m	6 269,00	-42%	ks 3 647,00	4 413,00
83A88	25/1-8, G 1 1/2", 8 m	8 249,00	-42%	ks 4 796,00	5 803,00
53U35	30/1-4, G 2", 4 m	5 719,00	-42%	ks 3 328,00	4 027,00
36U98	30/1-6, G 2", 6 m	6 269,00	-42%	ks 3 647,00	4 413,00
43U83	30/1-8, G 2", 8 m	8 249,00	-42%	ks 4 796,00	5 803,00

**Čerpadlo oběhové Wilo Stratos Pico**  
vhodné jak pro radiátorové systémy, tak pro systémy podlahového vytápění, přesné nastavení výtláčné výšky po 0,1 m, funkce DynamicAdapt, napětí 230V



wilo

Položka	typ, připojení, délka, dopr. výška	PC bez DPH	Sleva	MJ bez DPH	s DPH
98U43	25/1-4, G 1 1/2", 4 m	8 386,00	-42%	ks 4 875,00	5 899,00
93U36	25/1-6, G 1 1/2", 6 m	9 101,00	-42%	ks 5 290,00	6 401,00
44U33	30/1-4, G 2", 4 m	8 386,00	-42%	ks 4 875,00	5 899,00
33U56	30/1-6, G 2", 6 m	9 101,00	-42%	ks 5 290,00	6 401,00



**Čerpadlo oběhové Wilo Stratos Maxo PN6/10**  
intuitivní nastavení přes barevný display, funkce DynamicAdapt+ (pravidelné automatické přizpůsobení systému), vzdálený přístup, teplotní čidlo, možnost měření spotřebovaného tepla za dané období, import grafů a údajů čerpadla na mobilní telefon/PC, přístup přes Bluetooth

Položka	typ, připojení, délka, dopr. výška	PC bez DPH	Sleva	MJ bez DPH	s DPH
89A93	32/0,5-8, DN32/PN10, 8 m	28 901	-42%	ks 16 774	20 296
93A35	32/0,5-10, DN32/PN10, 10 m	32 476	-42%	ks 18 847	22 805
35A38	32/0,5-12, DN32/PN10, 12 m	40 561	-42%	ks 23 537	28 479
38A35	32/0,5-16, DN32/PN10, 16 m	48 151	-42%	ks 27 939	33 806
83A95	40/0,5-8, DN40/PN10, 8 m	40 561	-42%	ks 23 537	28 479
64A33	40/0,5-12, DN40/PN10, 12 m	51 149	-42%	ks 29 678	35 910
83B53	40/0,5-16, DN40/PN10, 16 m	69 711	-42%	ks 40 444	48 937

wilo

wilo



**Čerpadlo oběhové Wilo Varios Pico 25/1-7-130**  
elektronicky regulované, vhodné jako náhrada kotlových čerpadel, vestavná délka 130 mm, jednofázové, napětí 230V

PC bez DPH	Sleva	MJ bez DPH	s DPH
6 901,00	-42%	ks 4 014,00	4 857,00

wilo



**Čerpadlo oběhové Wilo Varios Pico 25/1-7**  
elektronicky regulované, vhodné jako náhrada kotlových čerpadel, vestavná délka 180 mm, jednofázové, napětí 230V

PC bez DPH	Sleva	MJ bez DPH	s DPH
6 901,00	-42%	ks 4 014,00	4 857,00

wilo



**Čerpadlo oběhové Wilo Yonos Maxo**  
vhodné jak pro radiátorové systémy, tak pro systémy podlahového vytápění, jemné nastavení výtláčné výšky po 0,1 m, napětí 230V

Položka	typ, připojení, délka, dopr. výška	PC bez DPH	Sleva	MJ bez DPH	s DPH
53Z34	25/0,5-7, G 1 1/2", 7 m	16 939	-42%	ks 9 836,00	11 901
93Z88	25/0,5-10, G 1 1/2", 10 m	18 726	-42%	ks 10 872	13 156
86Z38	25/0,5-12, G 1 1/2", 12 m	21 064	-42%	ks 12 228	14 796
38Z55	30/0,5-7, G 2", 7 m	18 039	-42%	ks 10 474	12 673
53Z35	30/0,5-10, G 2", 10 m	20 651	-42%	ks 11 989	14 507
36Z98	30/0,5-12, G 2", 12 m	22 301	-42%	ks 12 946	15 665



**Čerpadlo oběhové TacoFlow2**  
do otopných soustav, mokroběžné se synchronním motorem a permanentním magnetem

Položka	typ, připojení, délka, dopr. výška	PC bez DPH	Sleva	MJ bez DPH	s DPH
46T93	15-60/130, G 1", 130 mm, 6 m	4 236,00	-38%	ks 2 627,00	3 178,00
53T49	15-70/130, G 1", 130 mm, 7 m	5 282,00	-38%	ks 3 275,00	3 962,00
49T38	25-60/130, G 1 1/2", 130 mm, 6 m	4 236,00	-38%	ks 2 627,00	3 178,00
86T35	25-60/180, G 1 1/2", 180 mm, 6 m	4 236,00	-38%	ks 2 627,00	3 178,00
85T83	25-70/130, G 1 1/2", 130 mm, 7 m	5 282,00	-38%	ks 3 275,00	3 962,00
38T44	25-70/180, G 1 1/2", 180 mm, 7 m	4 236,00	-38%	ks 2 627,00	3 178,00
55T33	32-60/180, G 1 1/2", 180 mm, 6 m	4 342,00	-38%	ks 2 693,00	3 258,00
35T69	32-70/180, G 1 1/2", 180 mm, 7 m	5 423,00	-38%	ks 3 363,00	4 069,00

taconova  
comfort solutions

Technika čerpací

Technika čerpací

G

G



Navštivte náš E-shop

www.dek.cz



**Čerpadlo oběhové IMP GNH**  
jednofázová, volba 3 rychlostí otáček,  
stavební délka 180mm, připojení G 6/4"

Položka	typ, dopravní výška	PC bez DPH	Sleva	MJ bez DPH	s DPH
26N53	25/40, 4 m	1 872,00	-22%	ks 1 461,00	1 767,00
45N23	25/60, 6 m	1 893,00	-22%	ks 1 477,00	1 787,00



**Čerpadlo oběhové IMP NMT MINI**  
jednofázová, elektronicky řízená, 9 křivek  
řízení, stavební délka 180mm, připojení  
G 6/4"

Položka	typ, dopravní výška	PC bez DPH	Sleva	MJ bez DPH	s DPH
33N32	25/60, 6 m	3 518,00	-22%	ks 2 744,00	3 321,00
26P53	25/40, 4 m	3 281,00	-22%	ks 2 559,00	3 096,00



**Čerpadlo oběhové IMP NMT MINI PRO**  
jednofázová, elektronicky řízená, s číselným  
displejem, automatický režim  
(AUTOADAPT) + noční režim, stavební  
délka 180mm, připojení G 6/4"

Položka	typ, dopravní výška	PC bez DPH	Sleva	MJ bez DPH	s DPH
45P23	25/60, 6 m	5 004,00	-22%	ks 3 904,00	4 723,00
33P32	25/40, 4 m	4 684,00	-22%	ks 3 654,00	4 421,00



## Cirkulační čerpadla pro teplou vodu

Cirkulace teplé vody se používá v budovách, kde je odběrné místo příliš vzdálené od zdroje. Typickým příkladem je bytový dům, kde je třeba zajistit dodávku teplé vody i v nejvyšších podlažích i přes to, že zásobníkový ohřívač je umístěn v suterénu. V rozvodech bez cirkulace teplá voda chladne a při odběru se upouští, což vede k plýtvání vodou.

Cirkulační čerpadla v rozvodech teplé vody nepotřebují takový výkon jako čerpadla v otopných soustavách, nabízí však podobné funkce pro úsporný provoz. Mezi tyto funkce patří např. automatický řídicí systém pro spínání a vypínání čerpadla. Těleso čerpadla je z hygienických důvodů vyrobeno z bronzu, mosazi nebo korozivzdorné oceli.

**NEJPRO-  
DAVANEJŠÍ**

**Čerpadlo cirkulační Grundfos Comfort UP 15-14B**  
jednofázové, s úsporným sférickým PM motorem, včetně tepelněizolačních krytů, DN 15, dopravní výška 1,4 m, vestavná délka 80 mm, bez příslušenství

Položka	typ	PC bez DPH	Sleva	MJ bez DPH	s DPH
283S4	UP 15-14 B	4 813,00	-47%	ks 2 538,00	3 070,00
33B48	UP 15-14 BX (se zpětnou klapkou)	5 638,00	-35%	ks 3 665,00	4 434,00

**Čerpadlo cirkulační Grundfos Comfort UP 15-14BA**  
s funkcí Autoadapt, jednofázové, s úsporným sférickým PM motorem, včetně tepelněizolačních krytů, DN 15, dopravní výška 1,4 m, vestavná délka 80 mm

Položka	typ	PC bez DPH	Sleva	MJ bez DPH	s DPH
343B4	UP 15-14BA	7 920,00	-41%	ks 4 641,00	5 615,00
53B45	UP 15-14BXA (se zpětnou klapkou)	8 965,00	-35%	ks 5 828,00	7 051,00

**NEJPRO-  
DAVANEJŠÍ**

**Čerpadlo cirkulační Wilo Star-Z Nova A**  
mokroběžné, s připojením na závit a synchronním motorem odolným vůči zablokování, obsahuje kulový ventil a zpětnou klapku, max. dopravní výška 1 m, max. průtok 0,4 m³/h

Položka	typ	PC bez DPH	Sleva	MJ bez DPH	s DPH
449S4	Wilo Star-Z Nova A	4 591,00	-45%	ks 2 537,00	3 070,00

**Čerpadlo cirkulační Wilo Star-Z Nova T**  
základní cirkulační čerpadlo s integrovanou zpětnou klapkou a integrovaným kulovým ventilem. Funkce teplotního spouštění, funkce časového spínání, identifikace teplotní dezinfekce, připojení G 1" dopravní výška 1 m

Položka	typ	PC bez DPH	Sleva	MJ bez DPH	s DPH
65Z24	Wilo Star-Z Nova T	4 894,00	-42%	ks 2 850,00	3 448,00

**Čerpadlo cirkulační Wilo Star Z Nova T**  
základní cirkulační čerpadlo s integrovanou zpětnou klapkou a integrovaným kulovým ventilem. Funkce teplotního spouštění, funkce časového spínání, identifikace teplotní dezinfekce, připojení G 1" dopravní výška 1 m

Položka	typ	PC bez DPH	Sleva	MJ bez DPH	s DPH
89B93	Wilo Star Z Nova T	7 781,00	-42%	ks 4 524,00	5 474,00

**Čerpadlo cirkulační Wilo Star Z 25/6-3**  
jednofázové, mokroběžné s připojením na závit, nastavitelné 3 úrovně výkonu, připojení G 1 1/2", dopravní výška 3,4 m

Položka	typ	PC bez DPH	Sleva	MJ bez DPH	s DPH
93B35	Wilo Star Z 25/6-3	8 689,00	-42%	ks 5 051,00	6 111,00

# Vytápění

wilo



35B38

**Čerpadlo cirkulační Wilo Top-Z 30/7**  
jednofázové, mokroběžné s připojením na závit, nastavitelné 3 úrovně výkonu, připojení G 2", dopravní výška 5,5 m

PC bez DPH	Sleva	MJ	bez DPH	s DPH
19033	-42%	ks	11050	13370

wilo



38B35

**Čerpadlo cirkulační Wilo Stratos Pico Z 20/1-6**  
jednofázové, mokroběžné s připojením na závit, s integrovaným FM, funkce teplotního spouštění, funkce teplotní dezinfekce, indikace chybové hlášky, průtok čerpadla, aktuální/celková spotřeba [W], teplota, připojení G 1 1/2", dopravní výška 6 m

PC bez DPH	Sleva	MJ	bez DPH	s DPH
12236	-42%	ks	7108,00	8601,00

wilo



83B95

**Čerpadlo cirkulační Wilo Yonos Maxo Z 25/0,5-7**  
jednofázové, mokroběžné s připojením na závit, s integrovaným FM, možnost nastavení dopravní výšky po 0,5 m, připojení G 1 1/2", dopravní výška 7 m

PC bez DPH	Sleva	MJ	bez DPH	s DPH
22989	-42%	ks	13345	16147

wilo



64B33

**Čerpadlo cirkulační Wilo Stratos Maxo Z 25/0,5-8**  
jednofázové, mokroběžné s připojením na závit, s funkcí DynamicAdapt+ (pravidelné automatické přizpůsobení systému), vzdálený přístup, teplotní čidlo, možnost měření spotřebovaného tepla za dané období, import grafů a údajů čerpadla na mobilní telefon/PC, přístup přes Bluetooth; připojení G 1/2", dopravní výška 8 m

PC bez DPH	Sleva	MJ	bez DPH	s DPH
37399	-42%	ks	21703	26260

## Výběr čerpadla pro čerpání vody ze studny nebo z vrtu

PRO SPRÁVNÝ VÝBĚR ČERPADLA JE POTŘEBA ZNÁT:

- Špičkový průtok podle počtu zařizovacích předmětů, požadavku na závlahu zahrady apod.
- Výškový rozdíl mezi minimální úrovní hladiny vody a úrovní nejvyššího odběrného místa. To rozhodne o typu čerpadla, viz tabulka níže.
- Délku sacího a výtlačného potrubí a jeho průměr.
- Požadovaný tlak v nejvyšším odběrném místě.
- Maximální hloubku ponoru v případě čerpadla ve vrtu kvůli odolnosti čerpadla.

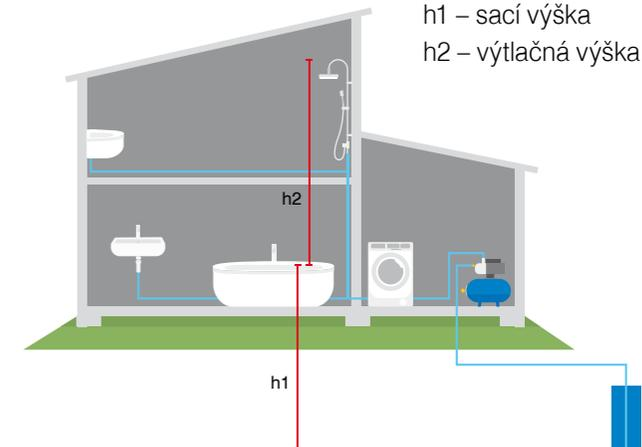

### SAMONASÁVACÍ ČERPADLO

Umístění čerpadla závisí na jeho elektrickém krytí, které je uvedeno v instalačním návodu. Čerpadlo musí být chráněno před zamrznutím. Umístění musí umožnit chlazení motoru, snadnou kontrolu, údržbu a servis. Sací potrubí je nejčastěji z polyethylenu.



- nižší pořizovací náklady



- sací výška musí být menší než 7 m
- hlučnost při umístění v interiéru



### PONORNÉ ČERPADLO

Průměr čerpadla by měl být minimálně o 5 mm menší než průměr vrtu. Minimální instalační hloubka je 0,5 m pod dynamickou hladinou vody ve vrtu. Maximální instalační hloubka je uvedena v instalačním návodu. Čerpadlo se upevňuje do vrtu pomocí ocelového lana, na kterém je pomocí kabelových úchytek každé tři metry upevněn napájecí kabel. Výtlačné potrubí je nejčastěji plastové nebo ocelové přírubové.



- bez omezení sací výšky (je nulová)
- bez hluku



- vyšší pořizovací náklady



### Čerpadlo pro pitnou vodu TacoFlow2 Pure C

pro zařízení s pitnou vodou, mokroběžné se synchronním motorem a permanentním magnetem

Položka	typ, připojení, délka, dopr. výška	PC bez DPH	Sleva	MJ	bez DPH	s DPH
85U83	10-40/130, G 3/4", 130 mm, 4 m	4920,00	-38%	ks	3051,00	3691,00
38U44	15-60/130, G 3/4", 130 mm, 6 m	4920,00	-38%	ks	3051,00	3691,00

taconova



taconova

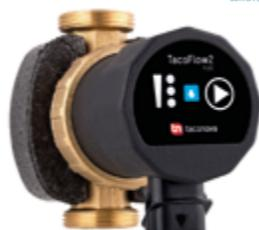

### Čerpadlo cirkulační TacoFlow2 Pure

pro zařízení s pitnou vodou, mokroběžné se synchronním motorem a permanentním magnetem

Položka	typ, připojení, délka, dopr. výška	PC bez DPH	Sleva	MJ	bez DPH	s DPH
55U33	15-10/65, G 1/2", 65 mm, 1 m	3957,00	-38%	ks	2454,00	2969,00
35U69	15-10/65, G 1/2", 65 mm, 1 m, s časovým spínačem	4492,00	-38%	ks	2785,00	3370,00
83U39	20-09/110, G 5/4", 110 mm, 0,9 m	4428,00	-38%	ks	2746,00	3322,00

## Solární technika

IMP PUMPS



### Čerpadlo cirkulační IMP SAN ECO

jednofázové, ručně nastavitelné, sférický motor bez hřídele, DN 15, dopravní výška 1 m, vestavná délka 65 mm

Položka	typ, provedení	PC bez DPH	Sleva	MJ	bez DPH	s DPH
26R53	15/15 B, základní	3255,00	-22%	ks	2539,00	3072,00
45R23	15/15 BTU, s termostatem a časovačem	5443,00	-22%	ks	4246,00	5137,00

taconova



### Čerpadlo oběhové TacoFlow2 Solar

do solárních soustav, mokroběžné se synchronním motorem a permanentním magnetem

Položka	typ, připojení, délka, dopr. výška	PC bez DPH	Sleva	MJ	bez DPH	s DPH
83T39	15-60/130, G 1", 130 mm, 6 m	4626,00	-38%	ks	2868,00	3471,00
93T53	15-70/130, G 1", 130 mm, 7 m	5760,00	-38%	ks	3572,00	4321,00
46U93	25-60/130, G 1 1/2", 130 mm, 6 m	4715,00	-38%	ks	2923,00	3537,00
53U49	25-60/180, G 1 1/2", 180 mm, 6 m	4803,00	-38%	ks	2978,00	3604,00
49U38	25-70/130, G 1 1/2", 130 mm, 7 m	5884,00	-38%	ks	3648,00	4415,00
86U35	25-70/180, G 1 1/2", 180 mm, 7 m	5973,00	-38%	ks	3703,00	4481,00

### WEBOVÝ KONFIGURÁTOR DEKSMART

Do kalkulátoru stačí zadat provozní podmínky čerpadla – průtok a dopravní výšku. Těmi se určí provozní bod, který musí ležet pod křivkou charakteristiky čerpadla. Na základě odchylky provozního bodu od charakteristiky čerpadla konfigurátor vybere nejvhodnější čerpadlo.

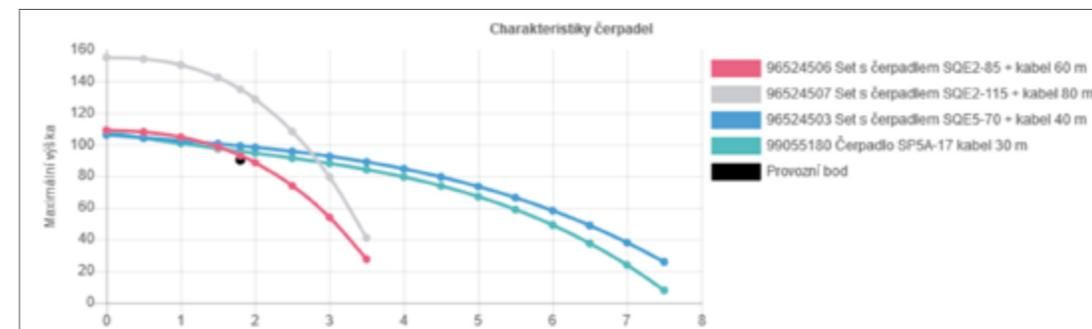

kalkulátor

# Čerpání vody

## Vodárny domácí

NEJPRO-  
DÁVANEJŠÍ



### Vodárna domácí plně integrovaná Grundfos Scala2 3-45

zajišťuje konstantní tlak na všech odběrných místech, obsahuje čerpadlo, tlakovou nádrž, motor s frekvenčním měničem, snímač tlaku, zpětný ventil, maximální dopravní výška 45 m, jmenovitý průtok 3 m³/hod

Položka	H <sub>max</sub> , Q <sub>max</sub>	PC bez DPH	Sleva	MJ	bez DPH	s DPH
234N8	45m, 3m³/h	16332	-40%	ks	<b>9 800,00</b>	11 858

### Vodárna domácí plně integrovaná Grundfos Scala1

zajišťuje konstantní tlak na všech odběrných místech, obsahuje čerpadlo, tlakovou nádrž, motor s frekvenčním měničem, snímač tlaku, zpětný ventil

Položka	typ, Q <sub>max</sub> , H <sub>max</sub>	PC bez DPH	Sleva	MJ	bez DPH	s DPH
83C53	Scala1 3-45A, 5,2 m³/h, 42 m	14 454	-40%	ks	<b>8 672,00</b>	10 494
33C48	Scala1 5-55A, 7 m³/h, 50 m	15 386	-40%	ks	<b>9 232,00</b>	11 170



### Vodárna domácí Grundfos JP

automatická domácí vodárna s membránovou tlakovou nádobou a nastavitelným tlakovým spínačem

Položka	typ, Q <sub>max</sub> , H <sub>max</sub>	PC bez DPH	Sleva	MJ	bez DPH	s DPH
44F93	JP 4-47PT-H 20l, 4,7 m³/h, 42,1 m	9 484,00	-40%	ks	<b>5 691,00</b>	6 885,00
42F84	JP 4-47PT-H 60l, 4,7 m³/h, 42,1 m	12 733	-40%	ks	<b>7 640,00</b>	9 244,00
53S56	JP 5-48PT-H 60l, 5,6 m³/h, 48,9 m	13 404	-40%	ks	<b>8 043,00</b>	9 731,00

### Domácí vodárna Grundfos JP 5-48 BBVP

tlaková řídicí jednotka pro automatické zapínání a vypínání čerpadla, samonasávací, integrovaná ochrana proti chodu nasucho, napětí 230 V

Položka	typ, Q <sub>max</sub> , H <sub>max</sub>	PC bez DPH	Sleva	MJ	bez DPH	s DPH
28S39	JP 5-48+PM2, 5,6 m³/h, 48,9 m	11 597	-40%	ks	<b>6 958,00</b>	8 420,00



### Vodárna domácí kompaktní Grundfos MQ

pro využití v rodinných domech a zahradách

Položka	typ, Q <sub>max</sub> , H <sub>max</sub>	PC bez DPH	Sleva	MJ	bez DPH	s DPH
428A8	MQ 3-35, 3,9 m³/h, 34 m	13 963	-40%	ks	<b>8 378,00</b>	10 138
234H2	MQ 3-45, 4,1 m³/h, 45 m	14 221	-40%	ks	<b>8 533,00</b>	10 325

### Čerpadlo samonasávací Wilo Jet WJ

nízká hloučnost, termická ochrana motoru, krátké doby nasávání, napájecí kabel 1,5m

Položka	typ, Q <sub>max</sub> , H <sub>max</sub>	PC bez DPH	Sleva	MJ	bez DPH	s DPH
69S46	Jet WJ-201 XEM, 2,6 m³/h, 40 m	4 784,00	-25%	ks	<b>3 595,00</b>	4 349,00
66S52	Jet WJ-301 XEM, 4,5 m³/h, 45 m	5 306,00	-25%	ks	<b>3 986,00</b>	4 824,00
39S48	Jet WJ-401 XEM, 4,8 m³/h, 50 m	6 076,00	-25%	ks	<b>4 564,00</b>	5 522,00



# Čerpání vody

NEJPRO-  
DÁVANEJŠÍ



### Vodárna domácí Wilo HWJ

samonasávací čerpadlo osazené tlakovou nádobou vakovou (bez označení) nebo membránovou (s označením – M), tlakový spínač, ochrana proti suchoběhu (u modelů s označením – M), jednofázové, napětí 230 V

Položka	typ, objem nádoby, Q <sub>max</sub> , H <sub>max</sub>	PC bez DPH	Sleva	MJ	bez DPH	s DPH
53C45	HWJ 202 EM 20l, 4,5 m³/h, 37 m	7 809,00	-25%	ks	<b>5 863,00</b>	7 095,00
23C55	HWJ 202 EM 50l, 4,5 m³/h, 37 m	8 718,00	-25%	ks	<b>6 539,00</b>	7 912,00
38C62	HWJ 203 EM 50l, 5,0 m³/h, 42 m	8 855,00	-25%	ks	<b>6 642,00</b>	8 036,00
89C93	HWJ 204 EM 50l, 4,5 m³/h, 47 m	9 541,00	-25%	ks	<b>7 163,00</b>	8 667,00
93C35	HWJ 301 EM 20l – M, 4,5 m³/h, 45 m	8 800,00	-25%	ks	<b>6 600,00</b>	7 986,00
35C38	HWJ 301 EM 60l – M, 4,5 m³/h, 45 m	12 100	-25%	ks	<b>9 075,00</b>	10 981
38C35	HWJ 401 EM 60l – M, 4,8 m³/h, 50 m	12 513	-25%	ks	<b>9 385,00</b>	11 356

## Set vodárenský

### Set vodárenský Grundfos

tlaková nádoba, tlakový spínač, manometr a pěticestrná armatura, doporučena montáž pojistného ventilu při tlaku vody v čerpadle nad 5 bar

Položka	objem tlakové nádoby	PC bez DPH	Sleva	MJ	bez DPH	s DPH
299N8	60l	5 363,00	-40%	ks	<b>3 218,00</b>	3 894,00
296P2	100l	7 040,00	-40%	ks	<b>4 224,00</b>	5 111,00



## Posilovací stanice

### Stanice posilovací Grundfos Hydro Solo E Optimum

plně vybavená posilovací stanice pro udržování konstantního tlaku, se snímači tlaku, membránovou nádobou a uzavíracími armaturami, napětí 230 V

Položka	typ, Q <sub>max</sub> , H <sub>max</sub>	PC bez DPH	Sleva	MJ	bez DPH	s DPH
83C95	CRIE 3-7, 5,1 m³/h, 68,9 m	59 315	-40%	ks	<b>35 589</b>	43 063
64C33	CRIE 5-5, 9,9 m³/h, 51,6 m	61 670	-40%	ks	<b>37 002</b>	44 772
83D53	CRIE 5-7, 9,9 m³/h, 71,9 m	69 697	-40%	ks	<b>41 819</b>	50 601
33D48	CRIE 10-3, 15,1 m³/h, 55,2 m	80 031	-40%	ks	<b>48 019</b>	58 102



## Čerpadla do studní

53F45

### Stanice automatická tlaková Wilo HiMulti 3H 100-45

pro posílení tlaku z vodovodního řádu, Q<sub>max</sub> 6,5 m³/h, H<sub>max</sub> 53 m

PC bez DPH	Sleva	MJ	bez DPH	s DPH
14 876	-25%	ks	<b>11 164</b>	13 508



### Čerpadlo ponorné Grundfos SB

5" ponorné čerpadlo s mnohostranným použitím v domácnostech a zahradách, jednofázové, napětí 230 V



Položka	typ, jm. průtok, H <sub>max</sub> , provedení	PC bez DPH	Sleva	MJ	bez DPH	s DPH
249H2	SB3-35M, 2,8 m³/h, 34 m, bez plováku	10 697	-40%	ks	<b>6 419,00</b>	7 767,00
329A3	SB3-35A, 2,8 m³/h, 34 m, sací koš s plovákem	11 029	-40%	ks	<b>6 618,00</b>	8 008,00
236H3	SB3-45M, 2,8 m³/h, 45 m, sací koš bez plováku	11 692	-40%	ks	<b>7 015,00</b>	8 488,00
239A8	SB3-45A, 2,8 m³/h, 45 m, sací koš s plovákem	12 213	-40%	ks	<b>7 328,00</b>	8 866,00

Technika čerpací

G

153

152

# Čerpání vody



## Čerpadlo ponorné Grundfos SB HF

5" ponorné čerpadlo s mnohostranným použitím v domácnostech a zahradách, jednofázové, napětí 230V

Položka	typ, Q <sub>max</sub> , H <sub>max</sub>	PC bez DPH	Sleva	MJ bez DPH	s DPH
53D45	SB HF 5-55A, 6,5 m³/h, 58 m	13352	-40%	ks 8011,00	9694,00
89D93	SB HF 5-70A, 6,5 m³/h, 70 m	15366	-40%	ks 9220,00	11155

## Čerpadlo ponorné Grundfos SBA

5" ponorné čerpadlo s integrovanou řídicí jednotkou pro mnohostranné použití v domácnostech a zahradách, jednofázové, napětí 230V

Položka	typ, provedení, H <sub>max</sub>	PC bez DPH	Sleva	MJ bez DPH	s DPH
458B8	SBA3-35M, bez plováku, 33 m	13140	-40%	ks 7884,00	9540,00
483P4	SBA3-35A, s plovákem, 33 m	13893	-40%	ks 8336,00	10086
535R3	SBA3-45M, bez plováku, 43 m	13846	-40%	ks 8308,00	10052
598P4	SBA3-45A, s plovákem, 43 m	14553	-40%	ks 8732,00	10565
252A4	SBA3-45 MW, s plovoucím sacím košem, 43 m	16202	-40%	ks 9721,00	11762
495R4	SBA3-45 AW, s plovákem a plovoucím sacím košem, 43 m	17331	-40%	ks 10399	12583



# Čerpání vody



**Sada pro udržování konstantního tlaku Grundfos Set SQE**  
ponorné čerpadlo SQE, tlaková nádoba, snímač a řídicí jednotka, napájení 230V

Položka	typ, jm. průtok, H <sub>max</sub> , dl. kabelu	PC bez DPH	Sleva	MJ bez DPH	s DPH
252P9	SQE2-55, 2 m³/h, 66 m, 40 m	44648	-40%	ks 26789	32414
235S3	SQE2-70, 2 m³/h, 88 m, 60 m	50386	-40%	ks 30322	36580
533S4	SQE2-85, 2 m³/h, 111 m, 60 m	53134	-40%	ks 31881	38576
255P4	SQE2-115, 2 m³/h, 158 m, 80 m	58872	-40%	ks 35324	42741
329A8	SQE3-65, 3 m³/h, 93 m, 40 m	46239	-40%	ks 27743	33569
266N9	SQE3-105, 3 m³/h, 148 m, 80 m	58872	-40%	ks 35324	42741
495N9	SQE5-70, 5 m³/h, 110 m, 40 m	51013	-40%	ks 30608	37036

NEJPRO-  
DÁVAME, JISI

343A2  
**Čerpadlo ponorné + jednotka řídicí tlaková Grundfos SB 3-45M+PM1**  
jednotka zapíná čerpadlo, když je dosaženo zapínacího tlaku, čerpadlo v provozu až do dosažení malého průtoku

PC bez DPH	Sleva	MJ bez DPH	s DPH
12166	-40%	ks 7300,00	8833,00

NEJPRO-  
DÁVAME, JISI

**Čerpadlo ponorné Wilo TWI 5**  
5" ponorné čerpadlo do studní, nerez, s plovákovým spínačem, ochrana zařízení proti běhu na sucho, přetížení a zkratu, délka kabelu 20 m, Q<sub>max</sub> 5,8 m³/hod

Položka	typ, H <sub>max</sub>	PC bez DPH	Sleva	MJ bez DPH	s DPH
35C52	TWIS5-304EM FS, 45 m	10641	-25%	ks 7988,00	9665,00
69D48	TWIS5-305EM FS, 55 m	9651,00	-25%	ks 7245,00	8767,00
93D35	TWIS5-306EM FS, 65 m	11798	-25%	ks 8849,00	10707
66D33	TWIS5-307EM FS, 79 m	11576	-25%	ks 8689,00	10514
35D38	TWIS5-308EM FS, 87 m	14190	-25%	ks 10643	12878

Sledujte náš Youtube kanál

[www.youtube.com/StavebninyDEK](http://www.youtube.com/StavebninyDEK)

**Sada korozivzdorných lan Grundfos**  
ø2 mm, 4 úchytky k upevnění čerpadla ve studni

Položka	délka	PC bez DPH	Sleva	MJ bez DPH	s DPH
389H3	20 m	652,89	-40%	ks 391,73	474,00
526S3	30 m	792,01	-40%	ks 475,21	575,00
332R9	50 m	1073,00	-40%	ks 643,80	779,00

**Jednotka řídicí Grundfos GMC**  
pro třífázová čerpadla a jejich ochranu proti přetížení, zkratu nebo chodu nasucho, vhodné pro kombinaci s vodárenským setem

Položka	typ	PC bez DPH	Sleva	MJ bez DPH	s DPH
83E54	1,2 – 7,2A	12988	-40%	ks 7793,00	9429,00
33E49	5,0 – 25,0A	13988	-40%	ks 8393,00	10155

## Čerpadla do vrtů

**Čerpadlo ponorné Grundfos SP**  
4" čerpadlo se zabudovaným zpětným ventilem, spínání motoru přímé, materiál chromniklová ocel

Položka	typ, Q <sub>max</sub> , H <sub>max</sub>	PC bez DPH	Sleva	MJ bez DPH	s DPH
252N9	SP2A-13, 2,7 m³/h, 78 m	25994	-40%	ks 15596	18871
263S8	SP2A-18, 2,7 m³/h, 108 m	28339	-40%	ks 17004	20574
523P8	SP5A-17, 6,7 m³/h, 108 m	31388	-40%	ks 18833	22787
38D35	SP2A-13+vodárenský set 60l	23692	-40%	ks 14215	17200
83D95	SP2A-18+vodárenský set 60l	25591	-40%	ks 15355	18580
64D33	SP5A-17+vodárenský set 60l	29675	-40%	ks 17805	21544

**Čerpadlo ponorné Grundfos SQ**  
3" ponorné čerpadlo do úzkých vrtů pro čerpání a zásobování vody v domácnostech a zavlažování, ochrana proti běhu nasucho, vztlatku, přepětí a přehřívání

Položka	typ, Q <sub>max</sub> , H <sub>max</sub>	PC bez DPH	Sleva	MJ bez DPH	s DPH
454R9	SQ1-65, 1,7 m³/h, 90 m	25699	-40%	ks 15420	18658
268B2	SQ2-55, 3,4 m³/h, 66 m	23047	-40%	ks 13829	16732
452V3	SQ2-70, 3,4 m³/h, 87 m	28111	-40%	ks 16867	20408
249S4	SQ3-65, 4,4 m³/h, 90 m	30184	-40%	ks 18110	21914

**Čerpadlo ponorné Wilo TWI 4**  
4" celonerezové čerpadlo, nerezová oběžná kola, skříňový rozváděč s kondenzátorem, tepelná ochrana motoru, zpětná klapka, 1 fázové

Položka	typ, Q <sub>max</sub> , H <sub>max</sub>	PC bez DPH	Sleva	MJ bez DPH	s DPH
53E46	TWI 4.02-13-CI, 2,9 m³/h, 72,6 m	17626	-25%	ks 13226	16004
89E94	TWI 4.02-18-CI, 2,9 m³/h, 99,8 m	20871	-25%	ks 15660	18949

**Čerpadlo ponorné Wilo TWI 4**  
4" celonerezové čerpadlo, nerezová oběžná kola, skříňový rozváděč s kondenzátorem, tepelná ochrana motoru, zpětná klapka, 3 fázové

Položka	typ, Q <sub>max</sub> , H <sub>max</sub>	PC bez DPH	Sleva	MJ bez DPH	s DPH
93E36	TWI 4.02-18-CI, 2,9 m³/h, 99,8 m	18699	-25%	ks 14031	16977
45E64	TWI 4.05-17-CI, 6,8 m³/h, 100 m	22631	-25%	ks 16980	20546

## Čerpání vody



wilo

### Čerpadlo ponorné Wilo TWU 4

4" celonerezové čerpadlo s plastovými oběžnými koly, skříňový rozvaděč s kondenzátorem, tepelná ochrana motoru, zpětná klapka

Položka	typ, Q <sub>max</sub> , H <sub>max</sub>	PC bez DPH	Sleva	MJ	bez DPH	s DPH
35E39	TWU 4-0214-C, 2,5 m <sup>3</sup> /h, 92 m	12401	-25 %	ks	9308,00	11262
38E36	TWU 4-0220-C, 2,5 m <sup>3</sup> /h, 132 m	14271	-25 %	ks	10710	12959
46E25	TWU 4-0220-C, 2,5 m <sup>3</sup> /h, 139 m	12484	-25 %	ks	9370,00	11337
83E96	TWU 4-0414-C, 6 m <sup>3</sup> /h, 93 m	11989	-25 %	ks	8998,00	10888



wilo

23D55

### Set čerpadla Wilo Set 1

set čerpadla TWI 4.02-18-CI, frekvenční měnič, tlaková nádoba 8l, kabel 30 m, manometr

PC bez DPH	Sleva	MJ	bez DPH	s DPH
32175	-25 %	ks	24132	29199



wilo

38D62

### Set čerpadla Wilo Set 2

set čerpadla TWU 4-0414, DOMESTIC CONTROL 1-T/3 (3~400 V), tlaková nádoba TN DT5 Junior 100l, kabel 30 m (1,5 mm<sup>2</sup>), manometr, tlakový spínač PM/5G

PC bez DPH	Sleva	MJ	bez DPH	s DPH
37125	-25 %	ks	27844	33691



wilo

### Čerpadlo ponorné Wilo TWU 3

ponorné 3" čerpadlo do vrtů od ø 100 mm, vícestupňové s radiálními oběžnými koly a integrovanou zpětnou klapkou.

Položka	typ, Q <sub>max</sub> , H <sub>max</sub>	PC bez DPH	Sleva	MJ	bez DPH	s DPH
64E34	TWU 3-0123, 2,7 m <sup>3</sup> /h, 66,6 m	14161	-25 %	ks	10628	12859
46E35	TWU 3-0130, 2,7 m <sup>3</sup> /h, 86,2 m	15756	-25 %	ks	11824	14307



wilo

### Set čerpadla Wilo TWU 3.02

set obsahuje 3" čerpadlo do vrtů od ø 100 mm, frekvenční měnič, tlakovou nádobu 8l, elektrický kabel a jističí lano

Položka	typ, Q <sub>max</sub> , H <sub>max</sub>	PC bez DPH	Sleva	MJ	bez DPH	s DPH
35D52	TWU 3.02-06, 2,7 m <sup>3</sup> /h, 72 m	28875	-25 %	ks	21657	26205
23E56	TWU 3.03-08, 2,7 m <sup>3</sup> /h, 95 m	34375	-25 %	ks	25782	31196



wilo

### Skupina čerpadlová Wilo Rain 1

kompletní systém pro přečerpávání dešťové vody (zalévání zahrady a splachování WC), automatické přepínání zdrojů vody (akumulační nádrž, vodovodní řád), ochrana proti suchoběhu, beznapěťový kontakt poruchy

Položka	typ, Q <sub>max</sub> , H <sub>max</sub>	PC bez DPH	Sleva	MJ	bez DPH	s DPH
53E50	RAIN1-24, 4,5 m <sup>3</sup> /h, 40 m	24475	-25 %	ks	18357	22212
49E39	RAIN1-25, 4,5 m <sup>3</sup> /h, 50 m	26125	-25 %	ks	19594	23709
53E37	RAIN1-45, 6,6 m <sup>3</sup> /h, 55 m	27225	-25 %	ks	20419	24707



wilo

### Skupina čerpadlová Wilo Rain 3

kompletní systém pro přečerpávání dešťové vody (zalévání zahrady a splachování WC), automatické přepínání zdrojů vody (akumulační nádrž, vodovodní řád), ochrana proti suchoběhu, beznapěťový kontakt poruchy, s LCD displejem a protihlukovým krytem

Položka	typ, Q <sub>max</sub> , H <sub>max</sub>	PC bez DPH	Sleva	MJ	bez DPH	s DPH
89F93	RAIN3-24, 4,5 m <sup>3</sup> /h, 40 m	35501	-25 %	ks	26633	32226
93F35	RAIN3-25, 4,5 m <sup>3</sup> /h, 50 m	37151	-25 %	ks	27870	33723
86E36	RAIN3-45, 6,6 m <sup>3</sup> /h, 55 m	38225	-25 %	ks	28669	34690

## Čerpání vody

NEJPRO-  
DAVANEJŠÍ



wilo

### Systém pro zásobování dešťovou vodou Wilo TWI5-SE

kompletní systém pro zásobování dešťovou vodou s ponorným motorovým čerpadlem, řízením a kompletním příslušenstvím, obsah: čerpadlo, plovoucí sání s jemným filtrem, řídicí jednotka, kabel 20 m, spínací skříň s kondenzátorem, tepelná ochrana čerpadla

Položka	typ	PC bez DPH	Sleva	MJ	bez DPH	s DPH
85E84	TWI5-SE-304EM-PNP/3, Q <sub>max</sub> 5,8 m <sup>3</sup> /h, H <sub>max</sub> 45 m	21230	-25 %	ks	15923	19267
35F38	TWI5-SE-306EM-PNP/3, Q <sub>max</sub> 5,8 m <sup>3</sup> /h, H <sub>max</sub> 65 m	19936	-25 %	ks	14959	18100



wilo

### Skupina čerpadlová Wilo Rainsystem AF

plně automatický systém pro využití dešťové vody ve velkých objektech, s řídicí jednotkou, přerušovací nádrží pro doplnění pitnou vodou

Položka	specifikace	PC bez DPH	Sleva	MJ	bez DPH	s DPH
38E45	AF 150, objem nádrže 150l	110743	-18 %	ks	90809	109879
53E40	AF 400, objem nádrže 400l	132605	-18 %	ks	108737	131571

### Schéma čerpadlové skupiny Wilo Rain1

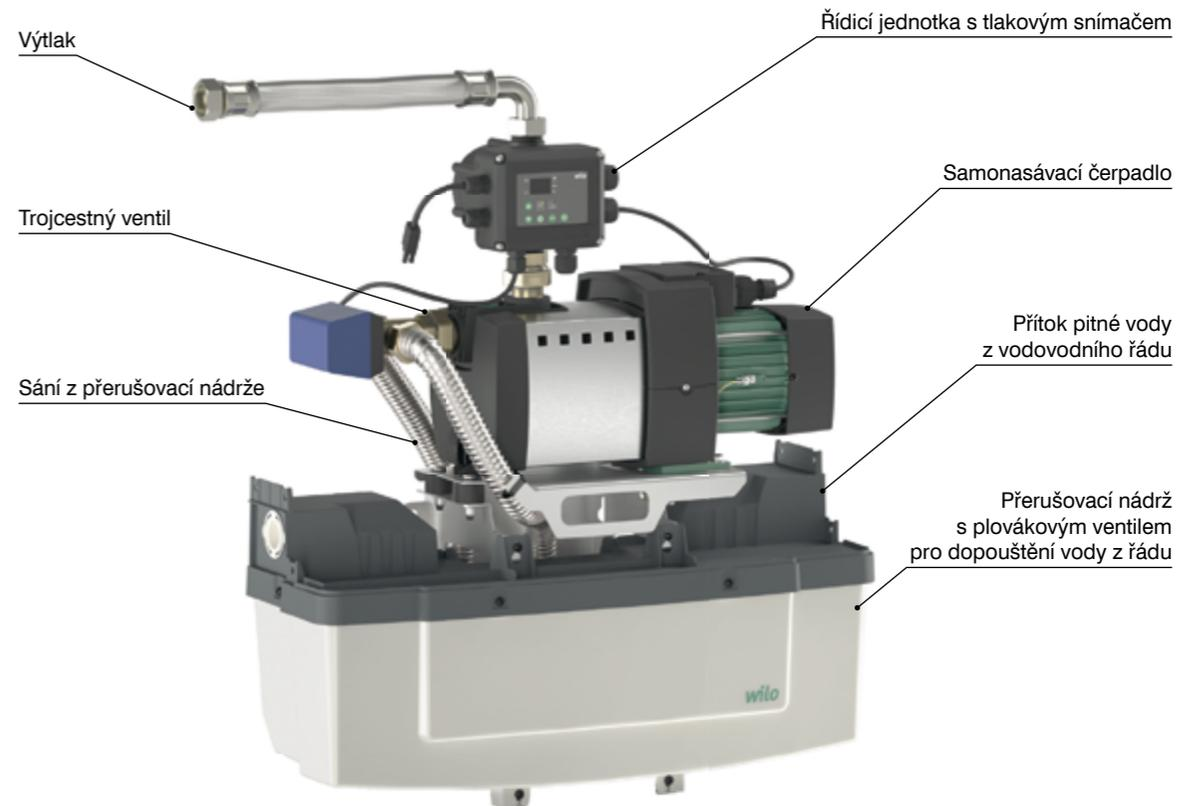



## Čerpadla odpadních vod

Kromě obecných charakteristik čerpadel jako průtok a dopravní výška je před výběrem čerpadla odpadních vod nutno zvážit následující faktory:

- Chemické složení čerpané kapaliny. Podle něj je nutno zvolit materiál čerpadla, například korozivzdornou ocel.
- Druh a velikost částic v čerpané kapalině. Podle nich je nutno zvolit průchodnost nebo mēlnici zařízení čerpadla.
- Minimální výšku hladiny čerpané kapaliny. Na trhu jsou dostupná čerpadla schopná odčerpat kapalinu od výšky hladiny pouze 2 mm.



## Stanice přečerpávací

wilo



**Čerpadlo kalové**  
**Wilo Rexa MINI3-V04**  
přenosné kalové čerpadlo pro intenzivní používání, korozivzdorné oběžné kolo

Položka	typ, Q <sub>max</sub> , H <sub>max</sub>	PC bez DPH	Sleva	MJ bez DPH	s DPH
35F52	MINI3-V04.11, 20 m³/h, 11 m	9 048,00	-25%	ks 6 786,00	8 211,00
23H55	MINI3-V04.13, 22 m³/h, 13 m	9 323,00	-25%	ks 6 992,00	8 461,00



**Stanice přečerpávací Grundfos Sololift2**  
pro odpadní vody z umyvadel a splaškové odpadní vody z toalet

Položka	typ	PC bez DPH	Sleva	MJ bez DPH	s DPH
659P3	WC1, pro připojení WC a 1 dalšího vstupu (např. umyvadlo)	10 896	-40%	ks 6 538,00	7 911,00
353H9	WC+3 další vstupy	12 118	-40%	ks 7 271,00	8 798,00
438N8	CWC3, úzký model pro instalaci do zdi, speciálně pro závěsné WC	14 073	-40%	ks 8 444,00	10 217
539K2	C3, krátkodobě odolá 90 °C	10 786	-40%	ks 6 472,00	7 830,00
636P2	D2, pro připojení sprchy a umyvadla	11 058	-40%	ks 6 635,00	8 028,00

**NEJPRO-  
DÁVÁME JÍ!**

**Čerpadlo kalové ponorné Grundfos Unilift CC**  
jednostupňové, sací schopnost do 3mm vodní hladiny, pro čerpání dešťových a komunálních splaškových vod, pro stacionární instalaci i přenosné užití, s plovákem

Položka	typ, Q <sub>max</sub> , H <sub>max</sub>	PC bez DPH	Sleva	MJ bez DPH	s DPH
539V8	CC5A1, 6,1 m³/h, 5 m	4 521,00	-40%	ks 2 713,00	3 282,00
365S9	CC7A1, 10,2 m³/h, 7 m	6 217,00	-40%	ks 3 730,00	4 513,00
394N3	CC9A1, 14,4 m³/h, 9 m	8 101,00	-40%	ks 4 861,00	5 881,00

**Čerpadlo ponorné kalové Wilo TMW**  
ponorné čerpadlo na splaškovou vodu bez fekálií a složek s dlouhými vlákny, napětí 230V

Položka	typ, dopravní výška	PC bez DPH	Sleva	MJ bez DPH	s DPH
23A35	TMW 32/8, 8 m	3 959,00	-25%	ks 2 976,00	3 601,00
43E52	TMW 32/11, 11 m	4 345,00	-25%	ks 3 259,00	3 944,00
32E42	TMW HD 32/11, 11 m, do agresivního prostředí	5 500,00	-25%	ks 4 125,00	4 992,00

**Čerpadlo kalové Wilo TMR**  
pro mírně znečištěnou vodu, funkce víření kalu, 3m kabel, zbytková hladina vody min. 2mm

Položka	typ, dopravní výška	PC bez DPH	Sleva	MJ bez DPH	s DPH
46E64	TMR32/8, 8 m	4 069,00	-25%	ks 3 058,00	3 701,00
23F55	TMR32/11, 11 m	4 318,00	-25%	ks 3 239,00	3 919,00

**Čerpadlo kalové Wilo TSW**  
přenosné kalové nerezové čerpadlo pro mírně znečištěnou vodu, funkce víření kalu, 10m kabel

Položka	typ, dopravní výška	PC bez DPH	Sleva	MJ bez DPH	s DPH
83F53	TSW32/8A, 8 m	6 076,00	-25%	ks 4 564,00	5 522,00
38F62	TSW32/11A, 11 m	8 223,00	-25%	ks 6 167,00	7 462,00

**Stanice přečerpávací Wilo HiDrainlift3**  
pro odpadní vody z pračky, myčky, kuchyňského dřezu, vany, sprchy nebo umyvadla

Položka	typ, počet přípojek, H <sub>max</sub>	PC bez DPH	Sleva	MJ bez DPH	s DPH
38H62	HiDrainlift3-24, 2 přípojky, 6 m	8 305,00	-25%	ks 6 229,00	7 537,00
96A86	HiDrainlift3-35, 3 přípojky, 7 m	8 689,00	-25%	ks 6 523,00	7 893,00
33F48	HiDrainlift3-37, 3 přípojky, 8 m	9 761,00	-25%	ks 7 328,00	8 866,00

**Stanice přečerpávací Wilo HiSewlift3**  
pro splaškové odpadní vody z toalet, odpadních vod z umyvadel a odpadní vody z pračky, myčky, kuchyňského dřezu, vany, sprchy nebo umyvadla

Položka	přípojky	PC bez DPH	Sleva	MJ bez DPH	s DPH
35H52	1× WC+3× odpad	9 515,00	-25%	ks 7 137,00	8 635,00
54A63	1× WC+3× odpad	9 624,00	-25%	ks 7 225,00	8 742,00
23K55	1× WC (závěsné)+3× odpad	9 900,00	-25%	ks 7 425,00	8 985,00

**63K95**  
**Stanice přečerpávací Wilo Drainlift S1/6**  
čerpání odpadní vody s obsahem fekálií, kterou nelze přivést přes přirozený spád do kanalizačního systému a odvodňování odtokových míst pod úrovní hladiny zpětného vzduší

PC bez DPH	Sleva	MJ bez DPH	s DPH
48 399	-25%	ks 36 306	43 930

**543K4**  
**Stanice čerpací Grundfos Conlift1**  
pro odvádění kondenzátu z kotlů a klimatizačních nebo chladicích zařízení

PC bez DPH	Sleva	MJ bez DPH	s DPH
2 644,00	-40%	ks 1 586,00	1 919,00

**NEJPRO-  
DÁVÁME JÍ!**

**Stanice čerpací Wilo Plavis**  
pro odvádění kondenzátu z kotlů a klimatizačních nebo chladicích zařízení, napětí 230V, 1,5m dlouhý elektrický kabel, hadice na výtlačku (ø8 mm, 5m), upravitelný přívod ø2-32mm, H<sub>max</sub> 4,5 m

Položka	typ, počet vstupů	PC bez DPH	Sleva	MJ bez DPH	s DPH
46A85	013-C-2G, 2	1 924,00	-25%	ks 1 450,00	1 754,00
38K62	015-C-2G, 4	2 393,00	-25%	ks 1 795,00	2 172,00



# Technika měřicí a regulační

H

- 162 Termostaty
- 170 Teploměry a manometry
- 174 Vodoměry
- 176 Měřiče tepla
- 177 Plynoměry a detektory

# Zásady umístění termostatu otopného systému

Pro správné fungování regulace otopného systému je nezbytné dodržet následující zásady pro umístění termostatu:

- Termostat umístít na vnitřní stěnu, neumístovat na obvodové stěny.
- Termostat se obvykle umísťuje ve výšce očí dospělé osoby.
- Kolem termostatu musí volně proudit vzduch. Termostat se nedoporučuje umísťovat do rohu místnosti, do míst v blízkosti nábytku nebo za záclonami. Dále by termostat neměl být umístěn poblíž okna, dveří nebo klimatizace, aby nebyl ovlivňován prouděním vzduchu z těchto objektů.
- Na termostat nesmí svítit přímé sluneční záření.
- Termostat je nutné chránit před zdroji tepla, jako jsou otopná tělesa, elektronická zařízení (TV, mikrovlnná trouba), krb nebo bodová světla.
- Termostat musí být chráněn před vlhkostí.
- Kabelový přívod termostatu je nutné vést tak, aby signál nebyl ovlivňován silnoproudými nebo jinými elektrickými rozvody.



## Termostaty

**NEJPRO-  
DAVANEJŠÍ**

**AURATON**

345P9

**Termostat bezdrátový denní Auraton 200 RT**  
s možností aktivace nočního poklesu (snížení teploty o 3°C na 6 hodin), podsvícený LCD

PC bez DPH	Sleva	MJ bez DPH	s DPH
1 710,00	-15%	ks 1 454,00	1 759,00

**NOVINKA**

**AURATON**

292K9

**Termostat bezdrátový elektronický s hlavici Auraton 200 TRA**  
s nočním poklesem, hlavice k montáži na radiátor, závit M30x1,5 nebo Danfoss RA-N (přechodka součástí balení)

PC bez DPH	Sleva	MJ bez DPH	s DPH
1 700,00	-15%	ks 1 445,00	1 749,00

**AURATON**

339S8

**Termostat drátový programovatelný Auraton 2025**  
týdenní program, 10 programů, 7 programů s vlastním nastavením, 3 teploty – komfortní, úsporná a protizamrazová

PC bez DPH	Sleva	MJ bez DPH	s DPH
860,00	-15%	ks 731,00	884,51

**AURATON**

699P3

**Termostat bezdrátový programovatelný Auraton R25 RT**  
10 programů, 7 programů s vlastním nastavením, 3 teploty – komfortní, úsporná a protizamrazová, mauální režim s možností nastavení další teploty nezávislé na programu

PC bez DPH	Sleva	MJ bez DPH	s DPH
2 163,00	-15%	ks 1 839,00	2 225,00

**AURATON**

495B3

**Termostat drátový programovatelný Auraton 2030**  
týdenní program, 3 programovací cykly (pondělí – pátek, sobota a neděle), nastavení až 8 teplot během dne s přesností na 1 minutu

PC bez DPH	Sleva	MJ bez DPH	s DPH
860,00	-15%	ks 731,00	884,51

**AURATON**

538R2

**Termostat bezdrátový programovatelný Auraton R30RT**  
3 programovací cykly (pondělí – pátek, sobota a neděle), nastavení až 8 teplot během dne s přesností na 1 minutu, přesnost regulace 0,2°C/0,4°C/PWM, kompenzace měření teploty s tolerancí 3°C

PC bez DPH	Sleva	MJ bez DPH	s DPH
2 163,00	-15%	ks 1 839,00	2 225,00

**AURATON**

232B3

**Termostat drátový manuální Auraton 3003**  
s možností aktivace nočního poklesu (snížení teploty o 3°C na 6), FrostGuard – při vypnutí termostatu chrání systém vytápění, kdy zabraňuje poklesu teploty prostředí pod 2°C

PC bez DPH	Sleva	MJ bez DPH	s DPH
568,00	-15%	ks 482,80	584,19

**AURATON**

452B8

**Termostat drátový denní Auraton 3013**  
s možností aktivace nočního poklesu, nastavení jiné teploty na dobu 1 min – 8 dní (režim dovolené)

PC bez DPH	Sleva	MJ bez DPH	s DPH
636,00	-15%	ks 540,60	654,13

**AURATON**

463B8

**Termostat bezdrátový programovatelný Auraton 3021 RTH**  
9 programů (6 uživatelských), frekvence 868 MHz, max. zatížení 16A, podsvícený displej

PC bez DPH	Sleva	MJ bez DPH	s DPH
2 050,00	-15%	ks 1 743,00	2 109,00

**AURATON**

526H8

**Vysílač – okenní klika Auraton H-1**  
volitelný prvek systému LMS, vysílač a snímač polohy (otevřeno, zavřeno, ventilace, mikroventilace), čidlo teploty, předává informaci o poloze přijímači, který provede vypnutí/zapnutí zařízení, nepřetržitý provoz až 20 let

PC bez DPH	Sleva	MJ bez DPH	s DPH
733,00	-15%	ks 623,05	753,89

**AURATON**

459K4

**Přijímač signálu bezdrátový Auraton RTH**  
u topného nebo klimatizačního zařízení, max. zatížení 16A, diody signalizující stav a vzájemnou komunikaci s vysílačem, dosah radiového signálu až 300m

PC bez DPH	Sleva	MJ bez DPH	s DPH
824,00	-15%	ks 700,40	847,48

**AURATON**

443H8

**Termostat manuální bezdrátový Auraton T-1 RTH**  
nepřetržitý provoz až 20 let, rozsah pracovní teploty 0 až 45 °C

PC bez DPH	Sleva	MJ bez DPH	s DPH
1 401,00	-15%	ks 1 191,00	1 441,00

# Termostaty

Technika měřící a regulační

**AURATON**



**439S9**  
**Termostat drátový manuální Auraton Tybox 10**  
 spínání 0–230 V/50 Hz, rozsah řízení teploty 10–30 °C, odporová zátěž 10 A, možnost uzamknutí zvoleného rozsahu teplot

PC bez DPH	Sleva	MJ bez DPH	s DPH
372,00	-15%	ks 316,20	382,60

**AURATON**



**389V8**  
**Termostat drátový programovatelný Auraton Tybox 117**  
 s týdenním programem, volba typu regulace PI nebo hysterese s přesností 0,2–2 °C, podsvícený LCD panel

PC bez DPH	Sleva	MJ bez DPH	s DPH
1313,00	-15%	ks 1117,00	1351,00

**AURATON**



**293S9**  
**Termostat bezdrátový programovatelný Auraton Tybox 137**  
 volba typu regulace PI nebo hysterese s přesností 0,2–2 °C, podsvícený LCD panel

PC bez DPH	Sleva	MJ bez DPH	s DPH
2872,00	-15%	ks 2442,00	2954,00

**EB**



**258R4**  
**Termostat prostorový Elektrobock PT01**  
 pro manuální regulaci vytápění a s možností automatického nočního útlumu teploty, plnohodnotná náhrada bimetalových termostatů

PC bez DPH	Sleva	MJ bez DPH	s DPH
425,00	-20%	ks 340,00	411,40

**EB**



**469B4**  
**Termostat prostorový digitální Elektrobock PT21**  
 pro regulaci teploty v domácnostech, kancelářích nebo dílnách (po 0,5 °C), nastavení hysterese v rozmezí 0,1–1,5 °C, funkce Test, nastavení a dne pomocí tlačítka ±, režim dovolená

PC bez DPH	Sleva	MJ bez DPH	s DPH
900,00	-20%	ks 720,00	871,20

**EB**



**246R3**  
**Termostat prostorový Elektrobock PT22**  
 podsvícený LCD displej, týdenní program, ke všem kotlům s bezpotencionálními spínacími kontakty, rozsah teplot 5–39 °C (po 0,5 °C)

PC bez DPH	Sleva	MJ bez DPH	s DPH
1165,00	-20%	ks 932,00	1128,00

**EB**



**434V9**  
**Termostat prostorový Elektrobock PT32**  
 podsvícený displej, 9 týdenních programů, ke všem kotlům s bezpotencionálními spínacími kontakty, rozsah teplot 3–39 °C (po 0,5 °C), letní režim, zámek kláves, předčasné zapnutí

PC bez DPH	Sleva	MJ bez DPH	s DPH
1650,00	-20%	ks 1320,00	1598,00

**EB**



**523R2**  
**Termostat prostorový s komunikací OpenTherm Elektrobock PT52**  
 podsvícený displej, 9 týdenních programů pro ÚT (6 teplotních změn/den), ekvitermní regulace s korekcí podle vnitřní teploty, PI regulace, předčasné zapnutí topení s nastavením předstihu

PC bez DPH	Sleva	MJ bez DPH	s DPH
1390,00	-20%	ks 1112,00	1346,00

**EB**



**345S2**  
**Termostat prostorový s komunikací OpenTherm Elektrobock PT59**  
 podsvícený displej, napájení přímo z kotle (přes linku OpenTherm), 9 týdenních programů pro ÚT (6 teplotních změn/den), týdenní program pro TUV (3 teplotní změny/den), ekvitermní regulace teploty topné vody

PC bez DPH	Sleva	MJ bez DPH	s DPH
2400,00	-20%	ks 1920,00	2324,00

**EB**



**293K2**  
**Termostat digitální s GSM modulem Elektrobock PT32 GST**  
 s možností dálkového ovládání pomocí mobilního telefonu, krátkou SMS zprávou je možné např. změnit požadovanou teplotu nebo vypnout kotel

PC bez DPH	Sleva	MJ bez DPH	s DPH
3950,00	-20%	ks 3160,00	3824,00

**EB**



**345A3**  
**Termostat digitální s Wi-Fi modulem Elektrobock PT32 Wi-Fi**  
 s možností dálkového ovládání pomocí mobilního telefonu, tabletu nebo PC přes Wi-Fi síť, programování po 10 minutách a 0,5 °C

PC bez DPH	Sleva	MJ bez DPH	s DPH
3950,00	-20%	ks 3160,00	3824,00

**EB**



**295B3**  
**Termostat digitální bezdrátový Elektrobock BT12**  
 se systémem samoučení kódů, jednoduchým ovládáním pomocí kolečka a nástěnným přijímačem, hysterese 0,4 °C, rozsah teplot 11–29 °C

PC bez DPH	Sleva	MJ bez DPH	s DPH
1113,00	-20%	ks 890,40	1078,00

# Termostaty

Technika měřící a regulační

**EB**



**296H3**  
**Termostat digitální bezdrátový Elektrobock BT013**  
 se systémem samoučení kódů, jednoduchým manuálním ovládáním pomocí kolečka a přijímačem do zásuvky, hysterese 0,4 °C, rozsah teplot 11–29 °C

PC bez DPH	Sleva	MJ bez DPH	s DPH
1690,00	-20%	ks 1352,00	1636,00

**EB**



**269P9**  
**Termostat digitální bezdrátový Elektrobock BT21**  
 pro všechny typy vytápění, lze volně přenášet, možnost nastavení hysterese (od 0,1 °C do 1,5 °C), průchozí zásuvka u přijímače (pro připojení dalšího spotřebiče), dosah cca 35 m

PC bez DPH	Sleva	MJ bez DPH	s DPH
2438,00	-20%	ks 1951,00	2360,00

**EB**



**234H9**  
**Termostat digitální bezdrátový Elektrobock BT22**  
 s možností aktivace nočního poklesu, nastavení jiné teploty na dobu 1 minuta – 8 dní (režim dovolené)

PC bez DPH	Sleva	MJ bez DPH	s DPH
2700,00	-20%	ks 2160,00	2614,00

**SALUS**



**583P4**  
**Termostat programovatelný internetový týdenní Salus iT500**  
 bezdrátový, regulátor teploty, možnost ovládání na termostatu nebo pomocí internetu – nutná instalace a spárování termostatu, přijímače a brány připojené k internetu

PC bez DPH	Sleva	MJ bez DPH	s DPH
4990,00	-20%	ks 3992,00	4831,00

**SALUS**



**535K8**  
**Termostat drátový týdenní Salus RT510**  
 citlivost teploty 0,5 nebo 0,1 °C, korekce naměřené teploty ±3 °C, podsvícený LCD displej

PC bez DPH	Sleva	MJ bez DPH	s DPH
915,00	-20%	ks 732,00	885,72

**SALUS**



**458B2**  
**Termostat bezdrátový týdenní Salus RT510RF**  
 citlivost teploty 0,5 nebo 0,1 °C, korekce naměřené teploty ±3 °C, podsvícený LCD displej

PC bez DPH	Sleva	MJ bez DPH	s DPH
1950,00	-20%	ks 1560,00	1888,00

**SALUS**



**223A4**  
**Termostat drátový denní Salus RT310**  
 citlivost teploty 0,5 nebo 0,1 °C, korekce naměřené teploty ±3 °C, podsvícený LCD displej

PC bez DPH	Sleva	MJ bez DPH	s DPH
720,00	-20%	ks 576,00	696,96

**SALUS**



**243S9**  
**Termostat bezdrátový denní Salus RT310RF**  
 citlivost teploty 0,5 nebo 0,1 °C, korekce naměřené teploty ±3 °C, podsvícený LCD displej

PC bez DPH	Sleva	MJ bez DPH	s DPH
1650,00	-20%	ks 1320,00	1598,00

**SALUS**



**365S2**  
**Termostat internetový Salus RT310i**  
 ovládání pomocí internetu prostřednictvím aplikace RT310i

PC bez DPH	Sleva	MJ bez DPH	s DPH
3500,00	-20%	ks 2800,00	3388,00

**SALUS**



**495S8**  
**Termostat programovatelný týdenní Salus 091FL**  
 3 úrovně teploty – komfortní, ekonomická a protizámrzná, podsvícený LCD displej

PC bez DPH	Sleva	MJ bez DPH	s DPH
820,00	-20%	ks 656,00	793,76

**SALUS**



**234N2**  
**Termostat bezdrátový programovatelný Salus 091FLT+**  
 nastavení citlivosti teploty od 0,2 °C, totožné programování jako u předchozího typu termostatu, podsvícený displej

PC bez DPH	Sleva	MJ bez DPH	s DPH
2440,00	-20%	ks 1952,00	2362,00

**SALUS**



**335K4**  
**Termostat bezdrátový týdenní Salus T105RF**  
 týdenní program, podsvícený LCD displej

PC bez DPH	Sleva	MJ bez DPH	s DPH
1550,00	-20%	ks 1240,00	1501,00

# Termostaty



**296V4**  
**Termostat manuální mechanický Salus RT100**  
 bimetalový termostat, beznapěťový přepínací kontakt

PC bez DPH	Sleva	MJ	bez DPH	s DPH
450,00	-20%	ks	<b>360,00</b>	435,60



**33R32**  
**Termostat prostorový Honeywell T3**  
 drátový, programovatelný, 7denní, nejmenší časový krok programu 10 minut

PC bez DPH	Sleva	MJ	bez DPH	s DPH
1302,00	-20%	ks	<b>1042,00</b>	1261,00



**26S53**  
**Termostat programovatelný Honeywell T3R**  
 bezdrátový, programovatelný, 7denní, nejmenší časový krok programu 10 minut

PC bez DPH	Sleva	MJ	bez DPH	s DPH
2562,00	-20%	ks	<b>2050,00</b>	2481,00



**92A82**  
**Termostat drátový programovatelný Salus RT520**  
 automatická detekce protokolu OT+, zobrazení chybových kódů kotle a regulaci TUV, přehledný podsvícený LCD displej, rozsah teplot 5-33,5°C, hystereze ±0,25°C nebo ±0,5°C

PC bez DPH	Sleva	MJ	bez DPH	s DPH
1590,00	-20%	ks	<b>1272,00</b>	1540,00

# Termostaty

Pro podlahové vytápění



**336B8**  
**Ovládač trojcestného ventilu Auraton S10**  
 krokové otevírání/zavírání trojcestného ventilu (velká přesnost teploty na výstupu), pro ovládání ventilů s mezními spínači (Auto) i bez nich (Manual)

PC bez DPH	Sleva	MJ	bez DPH	s DPH
1185,00	-15%	ks	<b>1008,00</b>	1219,00



**388N8**  
**Termostat programovatelný týdenní Salus VS30W**  
 k regulaci podlahového vytápění, přesná kontrola požadované teploty, udržování stálé teploty v místnosti s tepelnou setrvačností, barva bílá

PC bez DPH	Sleva	MJ	bez DPH	s DPH
1699,00	-10%	ks	<b>1530,00</b>	1851,00



**536P8**  
**Termostat digitální denní Salus VS35W**  
 3 úrovně teploty, funkce PWM přesné udržování nastavené pokojové teploty, funkce NSB automatického snížení požadované teploty

PC bez DPH	Sleva	MJ	bez DPH	s DPH
1570,00	-10%	ks	<b>1413,00</b>	1710,00

**Registrujte se a získáte výhody stálých zákazníků**

[www.dek.cz/registrace](http://www.dek.cz/registrace)

## Termostaty příložné



**345V4**  
**Termostat příložný Salus AT10**  
 pro ovládání čerpadel, kotlů nebo ventilů, lze použít jako havarijní příložný termostat

PC bez DPH	Sleva	MJ	bez DPH	s DPH
254,00	-20%	ks	<b>203,20</b>	245,87



**363K8**  
**Termostat příložný s kapilárou Salus AT10F**  
 pro ovládání čerpadel, kotlů nebo ventilů, obsluha pomocí velkého kolečka, možnost zamknutí voliče teploty, délka kapiláry 120 cm

PC bez DPH	Sleva	MJ	bez DPH	s DPH
285,00	-20%	ks	<b>228,00</b>	275,88



**434P4**  
**Termostat digitální příložný Elektrobock PT02**  
 ke spínání oběhových čerpadel v závislosti na nastavené teplotě a hysterezi (2-20°C), montáž přímo na povrch trubky, ochrana proti vodnímu kameni, zabezpečeno proti nežádoucí manipulaci krytkou s aretačním šroubkem

PC bez DPH	Sleva	MJ	bez DPH	s DPH
412,00	-20%	ks	<b>329,60</b>	398,82



**244N8**  
**Termostat příložný Honeywell L641**  
 pro montáž na zásobník TV, lanko 1,8 m, rozsah 40-80 °C

PC bez DPH	Sleva	MJ	bez DPH	s DPH
464,00	-20%	ks	<b>371,20</b>	449,15



**386H9**  
**Termostat manuální Salus HTR230**  
 tiché spínání, přesné udržování nastavené pokojové teploty, snížení teploty (termostat v režimu Slave), funkce VP ochrana ventilu

PC bez DPH	Sleva	MJ	bez DPH	s DPH
695,00	-10%	ks	<b>625,50</b>	756,86



**385P9**  
**Termostat digitální denní Salus HTRS230**  
 tiché spínání, přesné udržování nastavené pokojové teploty, snížení teploty (termostat v režimu Slave), funkce VP ochrana ventilu

PC bez DPH	Sleva	MJ	bez DPH	s DPH
999,00	-10%	ks	<b>899,10</b>	1088,00



**348S2**  
**Termostat programovatelný týdenní Salus HTRP230**  
 tiché spínání, funkce PWM přesné udržování nastavené pokojové teploty

PC bez DPH	Sleva	MJ	bez DPH	s DPH
1430,00	-10%	ks	<b>1287,00</b>	1558,00



**249V9**  
**Svorkovnice centrální Salus KL08NSB**  
 8zónová, drátová komunikace, pro připojení termostatů, integrovaný modul ovládání čerpadla a kotle

PC bez DPH	Sleva	MJ	bez DPH	s DPH
2710,00	-10%	ks	<b>2439,00</b>	2952,00



**26P36**  
**Termostat provozní příložný Regulus**  
 zakrytovaný, rozsah teplot 10-90°C, včetně teplovodní pasty

PC bez DPH	Sleva	MJ	bez DPH	s DPH
324,00	-17%	ks	<b>268,92</b>	325,39



**43P95**  
**Termostat provozní Regulus**  
 zakrytovaný, s jímkou, rozsah teplot 0-90°C, pro montáž do návarku

PC bez DPH	Sleva	MJ	bez DPH	s DPH
550,00	-17%	ks	<b>456,50</b>	552,37



**98U42**  
**Termostat provozní zakrytovaný Regulus 10772**  
 pro teploty 0-90°C, s kapilárou 1,5 m, krytí IP 40

PC bez DPH	Sleva	MJ	bez DPH	s DPH
433,00	-17%	ks	<b>359,39</b>	434,86



**456R2**  
**Ovládač pro oběhová čerpadla Auraton S08**  
 regulátor s příložným čidlem, ovládání v závislosti na teplotě v rozvodech otopné vody (OV) nebo teplé vody (TV)

PC bez DPH	Sleva	MJ	bez DPH	s DPH
917,00	-15%	ks	<b>779,45</b>	943,13



**388B3**  
**Svorkovnice centrální Salus KL06-M**  
 6zónová, pro podlahové vytápění, připojení vodičů metodou Plug-In, lze zapojit až 6 termostatů a 24 termoelektrických pohonů, přehledné označení svorek

PC bez DPH	Sleva	MJ	bez DPH	s DPH
1184,00	-10%	ks	<b>1066,00</b>	1290,00



**264R4**  
**Modul ovládání čerpadla Salus PL06**  
 funkce ochrany čerpadla, nastavení času doběhu čerpadla, nastavitelné zpoždění sepnutí čerpadla

PC bez DPH	Sleva	MJ	bez DPH	s DPH
497,00	-10%	ks	<b>447,30</b>	541,23



**428K2**  
**Modul ovládání čerpadla a kotle Salus PL07**  
 ovládání v závislosti na nastavení, výstupní relé, nastavení času doběhu čerpadla

PC bez DPH	Sleva	MJ	bez DPH	s DPH
728,00	-10%	ks	<b>655,20</b>	792,79



**296P3**  
**Termostat bezdrátový podomítkový 4v1 Salus VS10WRF**  
 digitální, pokojový, konfigurace k provozu jako programovatelný termostat (PRT), centrální skupinový (Master) nebo skupinový termostat (Slave) a časovač TUV, barva bílá

PC bez DPH	Sleva	MJ	bez DPH	s DPH
2789,00	-10%	ks	<b>2511,00</b>	3038,00

## Termostaty



268V2

**Termostat bezdrátový nástěnný 4v1 Salus VS20WRF** digitální, pokojový, konfigurace k provozu jako programovatelný termostat (PRT), centrální skupinový (Master) nebo skupinový termostat (Slave) a časovač TUV, barva bílá

PC bez DPH	Sleva	MJ bez DPH	s DPH
2 656,00	-10%	ks 2 391,00	2 893,00



566P2

**Termostat bezdrátový Salus HTR-RF(20)** elektronický, pokojový, prostřednictvím jednotky CO10RF offline (bez internetu) je konfigurován jako denní termostat

PC bez DPH	Sleva	MJ bez DPH	s DPH
1 211,00	-10%	ks 1 090,00	1 319,00



246V3

**Termostat bezdrátový digitální denní Salus HTRS-RF(30)** digitální, pokojový, prostřednictvím jednotky CO10RF offline (bez internetu) je konfigurován jako denní termostat

PC bez DPH	Sleva	MJ bez DPH	s DPH
1 822,00	-10%	ks 1 640,00	1 985,00



533V2

**Termostat bezdrátový programovatelný Salus HTRP-RF(50)** prostřednictvím jednotky CO10RF offline (bez internetu) může být konfigurován jako hlavní skupinový termostat nebo týdenní programovatelný termostat

PC bez DPH	Sleva	MJ bez DPH	s DPH
2 045,00	-10%	ks 1 841,00	2 228,00

## Termostaty



442S2

**Termostat bezdrátový nástěnný 4v1 Salus VS20BRF** digitální, pokojový, konfigurace k provozu jako programovatelný termostat (PRT), centrální skupinový (Master) nebo skupinový termostat (Slave) a časovač TUV, barva černá

PC bez DPH	Sleva	MJ bez DPH	s DPH
2 656,00	-10%	ks 2 391,00	2 893,00



462K4

**Termostat pro ovládání cirkulačního čerpadla Salus TC 11B** pro ovládání funkce cirkulačních čerpadel systému se zásobníky TUV, zajišťující tepelnou ochranu před nežádoucími poklesy teplot při snížení teploty topné vody z kotle

PC bez DPH	Sleva	MJ bez DPH	s DPH
1 206,00	-10%	ks 1 086,00	1 314,00



354N3

**Termostat pro ovládání oběhového čerpadla Salus TC 11C** zapíná nebo vypíná čerpadlo v závislosti na přednastavené teplotě

PC bez DPH	Sleva	MJ bez DPH	s DPH
886,00	-10%	ks 797,40	964,85



233B2

**Termostat pro ovládání topného systému Salus TC 11M** měří aktuální teplotu vracející se vody v potrubí ústícím do kotle a zamezuje srážení vlhkosti na povrchu kotle při ohřevu vody

PC bez DPH	Sleva	MJ bez DPH	s DPH
1 415,00	-10%	ks 1 274,00	1 541,00



485V3

**Svorkovnice centrální bezdrátový Salus KL08RF** 8zónová, k ovládání podlahového vytápění, přídatný modul pro ovládání kotle a čerpadla

PC bez DPH	Sleva	MJ bez DPH	s DPH
5 245,00	-10%	ks 4 721,00	5 712,00



338S8

**Přijímač systému bezdrátový Salus RX10RF** k ovládání kotle nebo jiného topného zařízení

PC bez DPH	Sleva	MJ bez DPH	s DPH
2 045,00	-10%	ks 1 841,00	2 228,00



684P3

**Brána univerzální Salus UGE600** spojuje produkty řady Salus iT600RF a Smart Home, umožňuje ovládat připojené komponenty v aplikaci Salus Smart Home pomocí chytrého telefonu, tabletu nebo PC

PC bez DPH	Sleva	MJ bez DPH	s DPH
4 054,00	-10%	ks 3 649,00	4 415,00



433S4

**Pohon termoelektrický Salus T30NC-230V** pro vytápěcí a chladicí systémy

PC bez DPH	Sleva	MJ bez DPH	s DPH
435,00	-10%	ks 391,50	473,72



555P3

**Pohon termoelektrický Salus T30NO-230V** pro vytápěcí a chladicí systémy

PC bez DPH	Sleva	MJ bez DPH	s DPH
435,00	-10%	ks 391,50	473,72



534B2

**Termostat programovatelný týdenní Salus VS30B** k regulaci podlahového vytápění, přesná kontrola požadované teploty, udržování stále teploty v místnosti s tepelnou setrvačností, barva černá

PC bez DPH	Sleva	MJ bez DPH	s DPH
1 699,00	-10%	ks 1 530,00	1 851,00



353H4

**Termostat digitální denní Salus VS35B** 3 úrovně teploty, funkce PWM přesné udržování nastavené pokojové teploty, funkce NSB automatického snížení požadované teploty

PC bez DPH	Sleva	MJ bez DPH	s DPH
1 570,00	-10%	ks 1 413,00	1 710,00



488V9

**Termostat bezdrátový podomítkový 4v1 Salus VS10BRF** digitální, pokojový, konfigurace k provozu jako programovatelný termostat (PRT), centrální skupinový (Master) nebo skupinový termostat (Slave) a časovač TUV, barva černá

PC bez DPH	Sleva	MJ bez DPH	s DPH
2 789,00	-10%	ks 2 511,00	3 038,00



# Teploměry a manometry

## Teploměry



**Teploměr bimetalový**  
rozsah měření 0–120 °C, přesnost třídy 2%, G 1/2"

Položka	ø budiku-délka stonku	PC bez DPH	Sleva	MJ bez DPH	s DPH
89Z88	63 × 50 mm	122,10	-17%	ks <b>101,34</b>	122,63
34Z35	63 × 75 mm	139,00	-17%	ks <b>115,37</b>	139,60
45Z86	63 × 100 mm	154,00	-17%	ks <b>127,82</b>	154,66
24Z63	80 × 50 mm	131,00	-17%	ks <b>108,73</b>	131,56
68Z85	80 × 75 mm	147,00	-17%	ks <b>122,01</b>	147,63
92Z62	80 × 100 mm	164,00	-17%	ks <b>136,12</b>	164,71
49Z28	100 × 50 mm	193,60	-17%	ks <b>160,69</b>	194,43
94Z53	100 × 75 mm	213,40	-17%	ks <b>177,12</b>	214,32
99Z26	100 × 100 mm	240,00	-17%	ks <b>199,20</b>	241,03
88Z43	100 × 150 mm	310,00	-17%	ks <b>257,30</b>	311,33
35Z55	100 × 200 mm	355,00	-17%	ks <b>294,65</b>	356,53

**Teploměr průmyslový**  
délka 150 mm, rozsah měření 0–120 °C, G 1/2"



Položka	provedení, délka jímky	PC bez DPH	Sleva	MJ bez DPH	s DPH
86Z25	přímé, 63 mm	718,00	-17%	ks <b>595,94</b>	721,09
63Z98	přímé, 100 mm	754,00	-17%	ks <b>625,82</b>	757,24
85Z82	rohové, 63 mm	754,00	-17%	ks <b>625,82</b>	757,24
62Z64	rohové, 100 mm	797,00	-17%	ks <b>661,51</b>	800,43

**Jímka k teploměru**  
materiál mosaz, G 1/2"



Položka	délka	PC bez DPH	Sleva	MJ bez DPH	s DPH
28Z44	50 mm	69,00	-17%	ks <b>57,27</b>	69,30
53Z42	75 mm	79,00	-17%	ks <b>65,57</b>	79,34
26Z36	100 mm	95,00	-17%	ks <b>78,85</b>	95,41
43Z95	150 mm	163,00	-17%	ks <b>135,29</b>	163,70



**Jímka k teploměru**  
k ochraně stonků všech druhů teploměrů technických, kotlových a tlakových, především ve středně náročných a náročných podmínkách, G 1/2"

Položka	délka, materiál	PC bez DPH	Sleva	MJ bez DPH	s DPH
55Z22	65 mm, mosaz	202,00	-19%	ks <b>163,62</b>	197,98
25Z69	65 mm, lakovaná ocel	87,00	-19%	ks <b>70,47</b>	85,27
98Z66	105 mm, mosaz	175,00	-19%	ks <b>141,75</b>	171,52
82Z39	105 mm, lakovaná ocel	100,00	-19%	ks <b>81,00</b>	98,01
64Z56	150 mm, mosaz, ø9 mm	218,00	-19%	ks <b>176,58</b>	213,66
44Z29	165 mm, mosaz, ø12 mm	140,00	-19%	ks <b>113,40</b>	137,21
42Z59	165 mm, lakovaná ocel	130,00	-19%	ks <b>105,30</b>	127,41
36Z38	255 mm, lakovaná pochromovaná ocel	105,80	-19%	ks <b>85,70</b>	103,69
95Z65	405 mm, lakovaná ocel	137,00	-19%	ks <b>110,97</b>	134,27
22Z93	405 mm, nerezová ocel	865,00	-19%	ks <b>700,65</b>	847,79

# Teploměry a manometry



**Termomanometr**  
ø budiku 80 mm, rozsah měření 0–120 °C, třída přesnosti 1,6%, G 1/2"

Položka	provedení, rozsah měření	PC bez DPH	Sleva	MJ bez DPH	s DPH
69Z84	zadní, 0–4 bar	283,00	-17%	ks <b>234,89</b>	284,22
66Z58	zadní, 0–6 bar	283,00	-17%	ks <b>234,89</b>	284,22
39Z32	spodní, 0–4 bar	311,00	-17%	ks <b>258,13</b>	312,34
56Z83	spodní, 0–6 bar	346,00	-17%	ks <b>287,18</b>	347,49



**Termomanometr**  
slouží k současnému měření teploty a tlaku, rozsah měření 0–120 °C

Položka	provedení, rozsah měření	PC bez DPH	Sleva	MJ bez DPH	s DPH
25ZK9	zadní, 0–4 bar	385,00	-19%	ks <b>311,85</b>	377,34
23ZV2	zadní, 0–6 bar	385,00	-19%	ks <b>311,85</b>	377,34
39ZP8	spodní, 0–4 bar	385,00	-19%	ks <b>311,85</b>	377,34
44ZR2	spodní, 0–6 bar	385,00	-19%	ks <b>311,85</b>	377,34

## Manometry



34C62  
**Teploměr bimetalový příložený**  
rozsah měření 0–120 °C, DN 63

PC bez DPH	Sleva	MJ bez DPH	s DPH
156,20	-17%	ks <b>129,65</b>	156,87



**Manometr spodní**  
přesnost měření třídy 1,6%

Položka	připojení, ø budiku, rozsah	PC bez DPH	Sleva	MJ bez DPH	s DPH
29Z23	G 1/4", 50 mm, 0–6 bar	95,00	-17%	ks <b>78,85</b>	95,41
59Z96	G 1/4", 50 mm, 0–10 bar	104,50	-17%	ks <b>86,74</b>	104,95
38Z54	G 1/4", 63 mm, 0–2,5 bar	98,00	-17%	ks <b>81,34</b>	98,42
65Z46	G 1/4", 63 mm, 0–4 bar	107,80	-17%	ks <b>89,47</b>	108,26
93Z52	G 1/4", 63 mm, 0–6 bar	107,80	-17%	ks <b>89,47</b>	108,26
84Z48	G 1/4", 63 mm, 0–10 bar	107,80	-17%	ks <b>89,47</b>	108,26
58Z33	G 1/4", 63 mm, 0–16 bar	108,00	-17%	ks <b>89,64</b>	108,46
32Z89	G 1/2", 100 mm, 0–2,5 bar	352,00	-17%	ks <b>292,16</b>	353,51
83A45	G 1/2", 100 mm, 0–4 bar	352,00	-17%	ks <b>292,16</b>	353,51
23A24	G 1/2", 100 mm, 0–6 bar	352,00	-17%	ks <b>292,16</b>	353,51
96A68	G 1/2", 100 mm, 0–10 bar	352,00	-17%	ks <b>292,16</b>	353,51
54A92	G 1/2", 100 mm, 0–16 bar	352,00	-17%	ks <b>292,16</b>	353,51



**Manometr zadní**  
přesnost měření třídy 1,6%, G 1/4"

Položka	ø budiku, rozsah měření	PC bez DPH	Sleva	MJ bez DPH	s DPH
46A49	50 mm, 0–6 bar	98,00	-17%	ks <b>81,34</b>	98,42
52A94	50 mm, 0–10 bar	107,80	-17%	ks <b>89,47</b>	108,26
48A99	63 mm, 0–4 bar	112,20	-17%	ks <b>93,13</b>	112,68
33A88	63 mm, 0–6 bar	112,20	-17%	ks <b>93,13</b>	112,68
89A35	63 mm, 0–10 bar	112,20	-17%	ks <b>93,13</b>	112,68
34A86	63 mm, 0–16 bar	102,00	-17%	ks <b>84,66</b>	102,44

## Teploměry a manometry



**Manometr pro plynné látky spodní**  
ø budíku 100mm, G 1/4"

Položka	rozsah měření	PC bez DPH	Sleva	MJ bez DPH	s DPH
45A63	0–100 mbar (10 kPa)	1210,00	-17%	ks 1005,00	1216,00
24A85	0–250 mbar (25 kPa)	1210,00	-17%	ks 1005,00	1216,00
68A62	0–400 mbar (40 kPa)	1210,00	-17%	ks 1005,00	1216,00
92A28	0–600 mbar (60 kPa)	1210,00	-17%	ks 1005,00	1216,00

## Teploměry a manometry



**Manometr Thermis**  
spodní připojení, ø 100mm, závit M20x1,5

Položka	rozsah měření	PC bez DPH	Sleva	MJ bez DPH	s DPH
285V8	0–4 kPa	1237,00	-19%	ks 1002,00	1212,00
244S4	0–6 kPa	1237,00	-19%	ks 1002,00	1212,00
264R8	0–10 kPa	1237,00	-19%	ks 1002,00	1212,00
428A4	0–16 kPa	1237,00	-19%	ks 1002,00	1212,00
495R3	0–60 kPa	383,00	-19%	ks 310,23	375,38
264H4	0–100 kPa	383,00	-19%	ks 310,23	375,38
449H8	0–160 kPa	383,00	-19%	ks 310,23	375,38
239N2	0–250 kPa	383,00	-19%	ks 310,23	375,38
256P3	0–400 kPa	383,00	-19%	ks 310,23	375,38
659P4	0–600 kPa	383,00	-19%	ks 310,23	375,38
338A3	0–1,0 MPa	383,00	-19%	ks 310,23	375,38
335B3	0–16 MPa	380,00	-19%	ks 307,80	372,44



**Manometr glycerinový spodní**  
ø budíku 63mm, G 1/4"

Položka	rozsah měření	PC bez DPH	Sleva	MJ bez DPH	s DPH
49A53	0–1,6 bar	448,00	-17%	ks 371,84	449,93
94A26	0–2,5 bar	376,00	-17%	ks 312,08	377,62
99A43	0–6 bar	376,00	-17%	ks 312,08	377,62
88A55	0–10 bar	376,00	-17%	ks 312,08	377,62
35A25	0–25 bar	376,00	-17%	ks 312,08	377,62
86A98	0–100 bar	415,00	-17%	ks 344,45	416,78
63A82	0–160 bar	415,00	-17%	ks 344,45	416,78
85A64	0–250 bar	415,00	-17%	ks 344,45	416,78
62A44	0–400 bar	415,00	-17%	ks 344,45	416,78



**Manometr Thermis**  
spodní připojení, ø 160mm, závit M20x1,5

Položka	rozsah měření	PC bez DPH	Sleva	MJ bez DPH	s DPH
448P9	0–4 kPa	1465,00	-19%	ks 1187,00	1436,00
263V3	0–6 kPa	1465,00	-19%	ks 1187,00	1436,00
353R8	0–60 kPa	1094,00	-19%	ks 886,14	1073,00
452K2	0–100 kPa	927,40	-19%	ks 751,19	908,94
299R9	0–400 kPa	927,40	-19%	ks 751,19	908,94
249S8	0–600 kPa	927,40	-19%	ks 751,19	908,94
239K4	0–10 MPa	927,40	-19%	ks 751,19	908,94



**Manometr glycerinový zadní**  
ø budíku 63mm, G 1/4"

Položka	rozsah měření	PC bez DPH	Sleva	MJ bez DPH	s DPH
28A42	0–1,6 bar	465,00	-17%	ks 385,95	467,00
53A36	0–2,5 bar	389,00	-17%	ks 322,87	390,67
26A95	0–6 bar	389,00	-17%	ks 322,87	390,67
43A22	0–10 bar	389,00	-17%	ks 322,87	390,67
55A69	0–25 bar	389,00	-17%	ks 322,87	390,67
25A66	0–100 bar	429,00	-17%	ks 356,07	430,84
98A39	0–160 bar	429,00	-17%	ks 356,07	430,84
82A56	0–250 bar	429,00	-17%	ks 356,07	430,84
64A29	0–400 bar	429,00	-17%	ks 356,07	430,84



**Smyčka kondenzační zahnutá KSU**  
pracovní teplota 0–300°C, max. provozní tlak 100 bar, levý ocelový závit G 1/2"

Položka	provedení	PC bez DPH	Sleva	MJ bez DPH	s DPH
44A59	přivařovací	358,00	-17%	ks 297,14	359,54
42A38	závitová	358,00	-17%	ks 297,14	359,54



**Smyčka kondenzační stočená KSU**  
pracovní teplota 0–300°C, max. provozní tlak 100 bar, levý ocelový závit G 1/2"

Položka	provedení	PC bez DPH	Sleva	MJ bez DPH	s DPH
36A65	přivařovací	451,00	-17%	ks 374,33	452,94
95A93	závitová	451,00	-17%	ks 374,33	452,94



# Rozdělení, montáž a ověřování vodoměrů

## Rozdělení vodoměrů podle účelu měření:

- domovní (též fakturační, patní nebo hlavní), používá se za účelem určení nákladů za dodanou vodu (za vodné)
- bytové, určený k rozpočítání spotřeby vody mezi více odběrateli
- provozní, určený ke kontrole průtoku nebo při regulaci v průmyslových objektech, nemusí se jednat o stanovené měřidlo

## Rozdělení vodoměrů podle umístění převodového soustrojí:

- mokroběžný, číselníky jsou plně zaplaveny vodou, přenos z turbíny na číselník je přímý mechanický
- suchoběžný, přenos na číselník je proveden mechanicky nebo magneticky s ochranou proti vnějšímu vlivu

## Rozdělení vodoměrů podle provedení nátoku:

- jednovtokový
- vícevtokový

## Rozdělení vodoměrů podle teploty vody:

- pro studenou vodu do 30 °C
- pro studenou i teplou vodu do 90 °C

## Kdy musí být vodoměr ověřený?

Vždy, pokud je určen k obchodnímu styku. Vodoměr lze používat pouze v době platnosti ověření, protože se jedná o stanovené měřidlo podle zákona o metrologii č. 505/90 Sb. a prováděcí vyhlášky č. 345/02 Sb.

## Co je to ověření vodoměru?

Ověřením stanoveného měřidla, tedy také vodoměru, se potvrzuje, že měřidlo má požadované metrologické vlastnosti. Ověřené stanovené měřidlo opatří Český metrologický institut (ČMI) anebo autorizované metrologické středisko (AMS) úřední značkou (plombou), ověřovacím listem nebo obojím. Posouzení shody je prováděno podle směrnice Evropského parlamentu a Rady 2014/32/EU (MID). Ověření v MID lze poznat podle údaje na číselníku, např. M20, což je rok uvedení měřidla na trh. Při ověřování se provádí vizuální prohlídka, tlaková zkouška a zkouška přesnosti.

## Po jaké době se musí ověřovat?

Ověřovací lhůtu stanovuje vyhláška Ministerstva průmyslu a obchodu č. 345/2002 Sb. v platném znění. Lhůta se počítá až od 1. ledna roku následujícího po roku uvedení na trh, nebo po roce, ve kterém bylo provedeno ověření. Lhůta ověřovacího cyklu:

- 6 let pro měřidla protečeného množství vody na studenou vodu
- 4 roky pro měřidla protečeného množství vody na teplou vodu
- 5 let pro vodoměry na studenou a teplou vodu používané pouze k rozúčtování nákladů konečným spotřebitelům, typicky bytové

## Kdo smí provádět montáž bytových vodoměrů?

Pokud jsou vodoměry používány k účtování spotřeby vody a jsou tak stanovenými měřidly, smí je montovat jen subjekty registrované Českým metrologickým institutem (ČMI). Tato povinnost vyplývá z § 19 zákona o metrologii č. 505/1990 Sb. v platném znění.

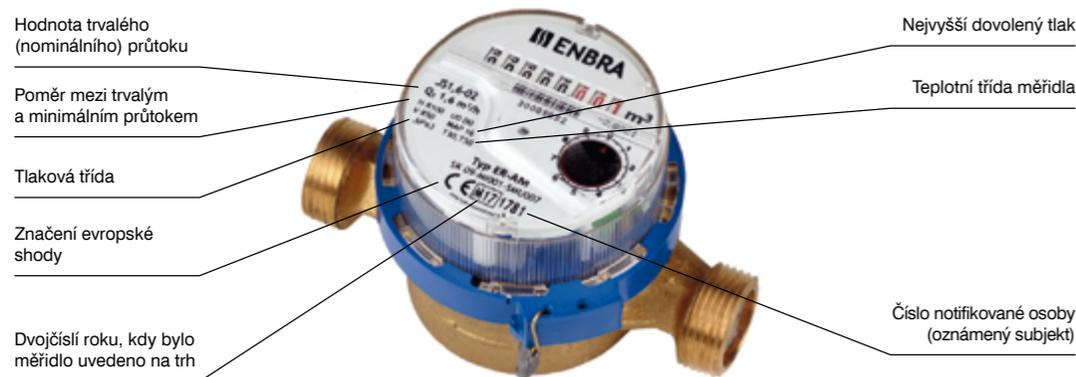

# Vodoměry



**Vodoměr suchoběžný jednovtokový Enbra ER-AM**  
bytový, délka 130 mm + nakonfigurovaný rádiový modul AT-W MBUS-16-2, DN 15

Položka	varianta	PC bez DPH	Sleva	MJ bez DPH	s DPH
336S4	pro studenou vodu	1 250,00	-19%	ks 1 013,00	1 226,00
343R4	pro teplou vodu	1 250,00	-19%	ks 1 013,00	1 226,00



**Vodoměr suchoběžný jednovtokový Enbra ER-AM**  
bytový, možno osadit modulem rádiovým, M-bus nebo impulzním, DN 15, stavební délka 110 mm

Položka	varianta	PC bez DPH	Sleva	MJ bez DPH	s DPH
444A4	pro studenou vodu	415,00	-19%	ks 336,15	406,74
262K4	pro teplou vodu	415,00	-19%	ks 336,15	406,74



**Vodoměr suchoběžný jednovtokový Enbra ER-AM**  
bytový, rádiový antimagnetický, stavební délka 130 mm, DN 20

Položka	varianta	PC bez DPH	Sleva	MJ bez DPH	s DPH
368N8	pro studenou vodu	459,00	-19%	ks 371,79	449,87
439K3	pro teplou vodu	459,00	-19%	ks 371,79	449,87



**Vodoměr suchoběžný vícevtokový Enbra IBRF SV**  
včetně šroubení, vodorovná montáž

Položka	jmenovitá světlost, stav. délka	PC bez DPH	Sleva	MJ bez DPH	s DPH
589P8	DN 20, 190 mm	1 490,00	-8%	ks 1 371,00	1 659,00
396K4	DN 25, 260 mm	2 590,00	-8%	ks 2 383,00	2 884,00
383H4	DN 32, 260 mm	2 890,00	-8%	ks 2 659,00	3 218,00



**Vodoměr mokroběžný vícevtokový Enbra IBRF SV**  
domovní a průmyslový vodoměr včetně šroubení, vodorovná montáž

Položka	jmenovitá světlost, stav. délka	PC bez DPH	Sleva	MJ bez DPH	s DPH
469R8	DN 20, 190 mm	1 090,00	-8%	ks 1 003,00	1 214,00
464V8	DN 25, 260 mm	2 250,00	-8%	ks 2 070,00	2 505,00
524A4	DN 32, 260 mm	2 600,00	-8%	ks 2 392,00	2 895,00



**Vysílač impulzní Enbra Reed**  
vysílač impulzní, pro typy USLC, DALC, IALC/OALC

PC bez DPH	Sleva	MJ bez DPH	s DPH
475,00	-8%	ks 437,00	528,77



**Modul M-Bus Enbra AT-MBUS-01**  
modul M-Bus pro vodoměry ER-AM

PC bez DPH	Sleva	MJ bez DPH	s DPH
765,00	-3%	ks 742,05	897,88

## Měřiče tepla

### Měřiče tepla



ENBRA

#### Měřič tepla kompaktní Enbra Supercal 739

pro vodorovnou i svislou montáž do zpátečky, 90 °C, PN16, provedení teplo

Položka	jm. světlost, průtok, délka	PC bez DPH	Sleva	MJ bez DPH	s DPH
362K9	DN 15, 0,6m³/h, 110 mm	4910,00	-14%	ks 4223,00	5 110,00
498N9	DN 15, 1,5m³/h, 110 mm	4910,00	-14%	ks 4223,00	5 110,00
388P9	DN 20, 2,5m³/h, 130 mm	5390,00	-14%	ks 4636,00	5 609,00

#### Měřič tepla ultrazvukový závitový Enbra Sharky 775

integrovaný ultrazvukový průtokoměr s 1,5m signálním kabelem, baterií A-cell, teploměry, vestavěným rádiodmodulem, optickým datovým výstupem a volitelným napájením, nelze použít v okruzích chlazení

Položka	světlost, průtok, délka, teplota	PC bez DPH	Sleva	MJ bez DPH	s DPH
444V4	DN 15, 1,5m³/h, 110 mm, 130 °C	8250,00	-14%	ks 7095,00	8 585,00
343P8	DN 20, 2,5m³/h, 130 mm, 130 °C	8920,00	-14%	ks 7672,00	9 283,00
263B9	DN 25, 3,5m³/h, 260 mm, 150 °C	15 020	-14%	ks 12 918	15 630
266R9	DN 25, 6m³/h, 260 mm, 150 °C	15 020	-14%	ks 12 918	15 630
358K3	DN 32, 6m³/h, 260 mm, 150 °C	15 340	-14%	ks 13 193	15 963



ENBRA



ENBRA

#### Měřič tepla ultrazvukový přírubový Enbra Sharky 775

integrovaný ultrazvukový průtokoměr s 1,5m signálním kabelem, baterií A-cell, teploměry, vestavěným rádiodmodulem, optickým datovým výstupem a volitelným napájením, nelze použít v okruzích chlazení

Položka	jm. světlost, průtok, délka	PC bez DPH	Sleva	MJ bez DPH	s DPH
453A3	DN 50, 15m³/h, 270 mm	23820	-14%	ks 20 486	24 788
463V9	DN 65, 25m³/h, 300 mm	21 960	-14%	ks 18 886	22 852
66A32	DN 100, 100m³/h, 360 mm	43320	-14%	ks 37 256	45 079

#### Měřič tepla MT Qheat 5

nominální průtok 1,5m³/h, stavební délka 110 mm, závitové připojení

Položka	typ	PC bez DPH	Sleva	MJ bez DPH	s DPH
39A83	mechanický	3600,00	-14%	ks 3096,00	3 747,00
56A23	ultrazvukový	5 100,00	-14%	ks 4 386,00	5 308,00



ENBRA

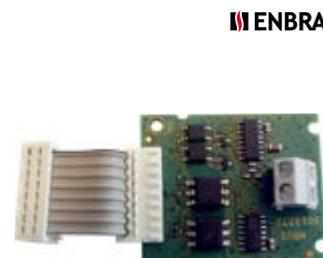

ENBRA

293P9

#### Modul M-Bus Enbra 3022071

modul M-Bus pro měřiče tepla Sharky 775

PC bez DPH	Sleva	MJ bez DPH	s DPH
850,00	-3%	ks 824,50	997,65



ENBRA

358V3

#### Napájení síťové Enbra

napájení síťové, napětí 230V AC

PC bez DPH	Sleva	MJ bez DPH	s DPH
1 590,00	-3%	ks 1 543,00	1 867,00

#### Ventil kulový s jímkou Enbra

ventil kulový s jímkou

Položka	specifikace	PC bez DPH	Sleva	MJ bez DPH	s DPH
258S4	DN 15, velikost 3/4"	400,00	-14%	ks 344,00	416,24
395H4	DN 20, velikost 1"	540,00	-14%	ks 464,40	561,92
433A3	jímka 85 mm (pro DN 25–50 mm)	670,00	-14%	ks 576,20	697,20
438K3	jímka 120 mm (pro DN 65–100 mm)	960,00	-14%	ks 825,60	998,98



ENBRA

## Plynoměry a detektory

### Plynoměry



22A84

#### Plynoměr membránový Gallus 2000-G4

domovní, DN 25, G 5/4", rozteč 100 mm, průtok 0,04–6m³/hod, 1,5kg

PC bez DPH	Sleva	MJ bez DPH	s DPH
1 580,00	-7%	ks 1 470,00	1 778,00



Sledujte náš Youtube kanál

www.youtube.com/ StavebninyDEK

### Regulátory tlaku plynu



525B2

#### Regulátor tlaku plynu EKB-10

dvoustupňový, pro domácnosti a maloobchátele plynu, zabezpečuje stálý výstupní tlak při různém vstupním tlaku a různých odběrech, průtok 5/12m³/h

PC bez DPH	Sleva	MJ bez DPH	s DPH
2 180,00	-6%	ks 2 050,00	2 480,00



238R2

#### Regulátor tlaku plynu EKB-25

dvoustupňový, pro domácnosti a maloobchátele plynu, zabezpečuje stálý výstupní tlak při různém vstupním tlaku a různých odběrech, průtok 10/25m³/h

PC bez DPH	Sleva	MJ bez DPH	s DPH
3 020,00	-6%	ks 2 839,00	3 435,00

### Detektory a hlásiče



Honeywell

558P9

#### Detektor CO Honeywell XC100

zjišťuje obsah oxidu uhelnatého ve vzduchu, instalace v místnostech s plynovým spotřebičem

PC bez DPH	Sleva	MJ bez DPH	s DPH
1 570,00	-20%	ks 1 256,00	1 520,00

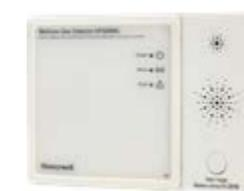

Honeywell

244V2

#### Detektor úniku metanu Honeywell HF500

napájení 230V AC, optická a akustická signalizace, poplašné a poruchové relé

PC bez DPH	Sleva	MJ bez DPH	s DPH
2 856,00	-20%	ks 2 285,00	2 765,00



Honeywell

428P8

#### Detektor kouře X-Series Honeywell XS100-CS

optický princip, bateriový, možnost připojení modulu bezdrátové komunikace, životnost, nelokalizovaná verze

PC bez DPH	Sleva	MJ bez DPH	s DPH
835,00	-20%	ks 668,00	808,28



Honeywell

348K8

#### Detektor úniku plynu Honeywell ZPFL1

přenosný, pro zemní plyn, PB, LPG, LNG (kapalný zemní plyn)

PC bez DPH	Sleva	MJ bez DPH	s DPH
1 153,00	-20%	ks 922,40	1 117,00



EOB

389R8

#### Hlásič Elektrobock LM-102D

reaguje i na malé množství kouře, které vnikne do detekční komory, a spustí hlasitý akustický signál jako upozornění na vznikající nebezpečí

PC bez DPH	Sleva	MJ bez DPH	s DPH
199,00	-20%	ks 159,20	192,63



EOB

454S3

#### Detektor Elektrobock LM-201A

displej poskytuje informace o koncentraci CO, prostorové teplotě a paměť zaznamenaná průměrnou naměřenou koncentrací CO za posledních 24 hodin

PC bez DPH	Sleva	MJ bez DPH	s DPH
595,00	-20%	ks 476,00	575,96



Navštivte náš E-shop

www.dek.cz



# Tělesa otopná

- 180 Radiátory deskové
- 189 Radiátory koupelňové
- 208 Konvektory
- 211 Radiátory litinové



## Radiátory deskové

S designovou plochou



**Radiátor vertikální Vertex Plan 11**  
dostupný ve výškách 1 600–2 200 mm  
a délkách 300–700 mm, hladký čelní panel,  
jemný plech válcovaný za studena, postranní  
kryty

Položka	výška×délka	PC bez DPH	Sleva	MJ bez DPH	s DPH
499V9	1 800×300 mm	6 595,00	-36%	ks <b>4 221,00</b>	5 108,00
543S2	1 800×400 mm	7 303,00	-36%	ks <b>4 674,00</b>	5 656,00
365H9	1 800×500 mm	8 000,00	-36%	ks <b>5 120,00</b>	6 196,00
424B8	1 800×600 mm	8 692,00	-36%	ks <b>5 563,00</b>	6 732,00
283V9	1 800×700 mm	9 566,00	-36%	ks <b>6 123,00</b>	7 408,00
394N8	2 000×300 mm	7 150,00	-36%	ks <b>4 576,00</b>	5 537,00
444S9	2 000×400 mm	7 938,00	-36%	ks <b>5 081,00</b>	6 148,00
445H4	2 000×500 mm	8 705,00	-36%	ks <b>5 572,00</b>	6 742,00
463H8	2 000×600 mm	9 475,00	-36%	ks <b>6 064,00</b>	7 338,00
268P8	2 000×700 mm	10 441	-36%	ks <b>6 683,00</b>	8 086,00

Stelrad

## Radiátory deskové



**Radiátor vertikální Vertex Style 11**  
dostupný ve výškách 1 600–2 200 mm  
a délkách 300–700 mm, hladký čelní panel,  
jemný plech válcovaný za studena, postranní  
kryty

Položka	výška×délka	PC bez DPH	Sleva	MJ bez DPH	s DPH
543P2	1 800×300 mm	6 659,00	-36%	ks <b>4 262,00</b>	5 157,00
338R8	1 800×400 mm	7 514,00	-36%	ks <b>4 809,00</b>	5 819,00
353A2	1 800×500 mm	8 136,00	-36%	ks <b>5 208,00</b>	6 301,00
384R4	1 800×600 mm	8 841,00	-36%	ks <b>5 659,00</b>	6 847,00
389N4	1 800×700 mm	9 832,00	-36%	ks <b>6 293,00</b>	7 614,00
225K4	2 000×300 mm	7 215,00	-36%	ks <b>4 618,00</b>	5 588,00
538A3	2 000×400 mm	8 145,00	-36%	ks <b>5 213,00</b>	6 308,00
433H8	2 000×500 mm	8 847,00	-36%	ks <b>5 663,00</b>	6 852,00
234A3	2 000×600 mm	9 626,00	-36%	ks <b>6 161,00</b>	7 455,00
294K8	2 000×700 mm	10 702	-36%	ks <b>6 850,00</b>	8 288,00

Stelrad



**Radiátor vertikální Vertex Plan 21**  
dostupný ve výškách 1 600–2 200 mm  
a délkách 300–700 mm, hladký čelní panel,  
jemný plech válcovaný za studena, postranní  
kryty

Položka	výška×délka	PC bez DPH	Sleva	MJ bez DPH	s DPH
298V3	1 800×300 mm	7 455,00	-36%	ks <b>4 772,00</b>	5 774,00
464N4	1 800×400 mm	8 426,00	-36%	ks <b>5 393,00</b>	6 526,00
233P3	1 800×500 mm	9 402,00	-36%	ks <b>6 018,00</b>	7 281,00
333N4	1 800×600 mm	10 357	-36%	ks <b>6 629,00</b>	8 021,00
449S9	1 800×700 mm	11 500	-36%	ks <b>7 360,00</b>	8 906,00
226N9	2 000×300 mm	8 013,00	-36%	ks <b>5 129,00</b>	6 206,00
428B3	2 000×400 mm	9 091,00	-36%	ks <b>5 819,00</b>	7 041,00
542K4	2 000×500 mm	10 163	-36%	ks <b>6 505,00</b>	7 871,00
456K4	2 000×600 mm	11 220	-36%	ks <b>7 181,00</b>	8 689,00
524P4	2 000×700 mm	12 483	-36%	ks <b>7 990,00</b>	9 667,00

Stelrad



**Radiátor vertikální Vertex Style 21**  
dostupný ve výškách 1 600–2 200 mm  
a délkách 300–700 mm, hladký čelní panel,  
jemný plech válcovaný za studena, postranní  
kryty

Položka	výška×délka	PC bez DPH	Sleva	MJ bez DPH	s DPH
434V2	1 800×300 mm	7 519,00	-36%	ks <b>4 813,00</b>	5 823,00
534N4	1 800×400 mm	8 637,00	-36%	ks <b>5 528,00</b>	6 689,00
368H8	1 800×500 mm	9 539,00	-36%	ks <b>6 105,00</b>	7 388,00
288S3	1 800×600 mm	10 506	-36%	ks <b>6 724,00</b>	8 136,00
428K8	1 800×700 mm	11 767	-36%	ks <b>7 531,00</b>	9 113,00
398B9	2 000×300 mm	8 079,00	-36%	ks <b>5 171,00</b>	6 257,00
294R8	2 000×400 mm	9 297,00	-36%	ks <b>5 951,00</b>	7 200,00
234R9	2 000×500 mm	10 304	-36%	ks <b>6 595,00</b>	7 980,00
493A2	2 000×600 mm	11 371	-36%	ks <b>7 278,00</b>	8 806,00
285S4	2 000×700 mm	12 743	-36%	ks <b>8 156,00</b>	9 869,00

Stelrad

NEJPRO-  
DÁVANEJŠÍ



**Radiátor vertikální Vertex Plan 22**  
dostupný ve výškách 1 600–2 200 mm  
a délkách 300–700 mm, hladký čelní panel,  
jemný plech válcovaný za studena, postranní  
kryty

Položka	výška×délka	PC bez DPH	Sleva	MJ bez DPH	s DPH
62F95	1 600×400 mm	8 313,00	-36%	ks <b>5 321,00</b>	6 438,00
28F22	1 600×600 mm	10 301	-36%	ks <b>6 593,00</b>	7 978,00
495A4	1 800×300 mm	7 794,00	-36%	ks <b>4 989,00</b>	6 036,00
454R3	1 800×400 mm	8 904,00	-36%	ks <b>5 699,00</b>	6 896,00
394S2	1 800×500 mm	10 004	-36%	ks <b>6 403,00</b>	7 748,00
568P2	1 800×600 mm	11 095	-36%	ks <b>7 101,00</b>	8 592,00
248V2	1 800×700 mm	12 359	-36%	ks <b>7 910,00</b>	9 571,00
385A9	2 000×300 mm	8 405,00	-36%	ks <b>5 380,00</b>	6 509,00
439V8	2 000×400 mm	9 643,00	-36%	ks <b>6 172,00</b>	7 468,00
392A4	2 000×500 mm	10 862	-36%	ks <b>6 952,00</b>	8 412,00
246N2	2 000×600 mm	12 079	-36%	ks <b>7 731,00</b>	9 354,00
322K8	2 000×700 mm	13 483	-36%	ks <b>8 630,00</b>	10 442

Stelrad

NEJPRO-  
DÁVANEJŠÍ



**Radiátor vertikální Vertex Style 22**  
dostupný ve výškách 1 600–2 200 mm  
a délkách 300–700 mm, hladký čelní panel,  
jemný plech válcovaný za studena, postranní  
kryty

Položka	výška×délka	PC bez DPH	Sleva	MJ bez DPH	s DPH
53F69	1 600×400 mm	8 537,00	-36%	ks <b>5 464,00</b>	6 612,00
26F66	1 600×600 mm	10 444	-36%	ks <b>6 685,00</b>	8 088,00
284A4	1 800×300 mm	7 859,00	-36%	ks <b>5 030,00</b>	6 087,00
339R2	1 800×400 mm	9 115,00	-36%	ks <b>5 834,00</b>	7 059,00
353N4	1 800×500 mm	10 140	-36%	ks <b>6 490,00</b>	7 853,00
232V4	1 800×600 mm	11 243	-36%	ks <b>7 196,00</b>	8 707,00
533K4	1 800×700 mm	12 625	-36%	ks <b>8 080,00</b>	9 777,00
433K2	2 000×300 mm	8 470,00	-36%	ks <b>5 421,00</b>	6 560,00
233K2	2 000×400 mm	9 849,00	-36%	ks <b>6 304,00</b>	7 628,00
262R3	2 000×500 mm	11 003	-36%	ks <b>7 042,00</b>	8 521,00
383V9	2 000×600 mm	12 229	-36%	ks <b>7 827,00</b>	9 471,00
329H8	2 000×700 mm	13 744	-36%	ks <b>8 797,00</b>	10 644

Stelrad

## Radiátory deskové



### Radiátor s hladkým panelem Planar 11

dostupný ve výškách 200–900 mm, v délkách 400–3000 mm, jemný plech válcovaný za studena, postranní kryty, horní mřížka, hladká čelní deska, zapojení na pravé nebo levé straně

Položka	výška×délka	PC bez DPH	Sleva	MJ bez DPH	s DPH
655P2	600×400 mm	2455,00	-36%	ks 1572,00	1902,00
525B4	600×500 mm	2684,00	-36%	ks 1718,00	2079,00
585P8	600×600 mm	2925,00	-36%	ks 1872,00	2266,00
384R2	600×700 mm	3163,00	-36%	ks 2025,00	2450,00
299S9	600×800 mm	3399,00	-36%	ks 2176,00	2633,00
538B9	600×900 mm	3636,00	-36%	ks 2328,00	2816,00
284N3	600×1000 mm	3872,00	-36%	ks 2479,00	2999,00
263K4	600×1100 mm	4109,00	-36%	ks 2630,00	3183,00
233N8	600×1200 mm	4347,00	-36%	ks 2783,00	3367,00
268V9	600×1400 mm	4821,00	-36%	ks 3086,00	3734,00
355N4	600×1600 mm	5292,00	-36%	ks 3387,00	4099,00
393S2	600×1800 mm	5781,00	-36%	ks 3700,00	4477,00



## Radiátory deskové

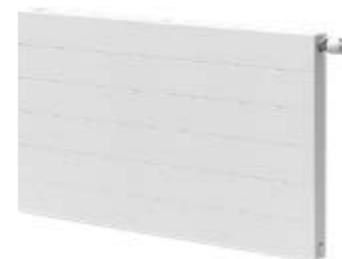

### Radiátor s dekorativním panelem Planar Style 11

dostupný ve výškách 200–900 mm, v délkách 400–3000 mm, jemný plech válcovaný za studena, postranní kryty, horní mřížka, designová čelní deska, spodní zapojení pravé (možno objednat i spodní levé nebo středové levé/pravé)

Položka	výška×délka	PC bez DPH	Sleva	MJ bez DPH	s DPH
53M42	600×400 mm	2455,00	-36%	ks 1572,00	1902,00
26M36	600×500 mm	2684,00	-36%	ks 1718,00	2079,00
43M95	600×600 mm	2925,00	-36%	ks 1872,00	2266,00
55M22	600×700 mm	3163,00	-36%	ks 2025,00	2450,00
25M69	600×800 mm	3399,00	-36%	ks 2176,00	2633,00
98M66	600×900 mm	3636,00	-36%	ks 2328,00	2816,00
82M39	600×1000 mm	3872,00	-36%	ks 2479,00	2999,00
64M56	600×1100 mm	4109,00	-36%	ks 2630,00	3183,00
44M29	600×1200 mm	4347,00	-36%	ks 2783,00	3367,00
42M59	600×1400 mm	4821,00	-36%	ks 3086,00	3734,00
36M38	600×1600 mm	5292,00	-36%	ks 3387,00	4099,00
95M65	600×1800 mm	5781,00	-36%	ks 3700,00	4477,00



### Radiátor s hladkým panelem Planar 21

dostupný ve výškách 200–900 mm, v délkách 400–3000 mm, jemný plech válcovaný za studena, postranní kryty, horní mřížka, hladká čelní deska, zapojení na pravé nebo levé straně

Položka	výška×délka	PC bez DPH	Sleva	MJ bez DPH	s DPH
496H4	600×400 mm	3574,00	-36%	ks 2288,00	2768,00
364K3	600×500 mm	3689,00	-36%	ks 2361,00	2857,00
444N9	600×600 mm	3860,00	-36%	ks 2471,00	2990,00
489B3	600×700 mm	4148,00	-36%	ks 2655,00	3213,00
322P2	600×800 mm	4435,00	-36%	ks 2839,00	3435,00
266A3	600×900 mm	4779,00	-36%	ks 3059,00	3701,00
365V3	600×1000 mm	4892,00	-36%	ks 3131,00	3789,00
299B8	600×1100 mm	5179,00	-36%	ks 3315,00	4011,00
238P4	600×1200 mm	5580,00	-36%	ks 3572,00	4322,00
442P9	600×1400 mm	6040,00	-36%	ks 3866,00	4678,00
228V2	600×1600 mm	6557,00	-36%	ks 4197,00	5078,00
435V3	600×1800 mm	7683,00	-36%	ks 4918,00	5950,00



### Radiátor s dekorativním panelem Planar Style 21

dostupný ve výškách 200–900 mm, v délkách 400–3000 mm, jemný plech válcovaný za studena, postranní kryty, horní mřížka, designová čelní deska, spodní zapojení pravé (možno objednat i spodní levé nebo středové levé/pravé)

Položka	výška×délka	PC bez DPH	Sleva	MJ bez DPH	s DPH
22M93	600×400 mm	3574,00	-36%	ks 2288,00	2768,00
69M84	600×500 mm	3689,00	-36%	ks 2361,00	2857,00
66M58	600×600 mm	3860,00	-36%	ks 2471,00	2990,00
39M32	600×700 mm	4148,00	-36%	ks 2655,00	3213,00
56M83	600×800 mm	4435,00	-36%	ks 2839,00	3435,00
29M23	600×900 mm	4779,00	-36%	ks 3059,00	3701,00
59M96	600×1000 mm	4892,00	-36%	ks 3131,00	3789,00
38M54	600×1100 mm	5179,00	-36%	ks 3315,00	4011,00
65M46	600×1200 mm	5580,00	-36%	ks 3572,00	4322,00
93M52	600×1400 mm	6040,00	-36%	ks 3866,00	4678,00
84M48	600×1600 mm	6557,00	-36%	ks 4197,00	5078,00
58M33	600×1800 mm	7683,00	-36%	ks 4918,00	5950,00



NEJPRO-  
DÁVAMEJŠÍ



### Radiátor s hladkým panelem Planar 22

dostupný ve výškách 200–900 mm, v délkách 400–3000 mm, jemný plech válcovaný za studena, postranní kryty, horní mřížka, hladká čelní deska, zapojení na pravé nebo levé straně

Položka	výška×délka	PC bez DPH	Sleva	MJ bez DPH	s DPH
466A4	600×400 mm	3631,00	-36%	ks 2324,00	2812,00
534V8	600×500 mm	3804,00	-36%	ks 2435,00	2946,00
243K4	600×600 mm	4033,00	-36%	ks 2582,00	3124,00
269R8	600×700 mm	4263,00	-36%	ks 2729,00	3302,00
223N8	600×800 mm	5007,00	-36%	ks 3205,00	3878,00
244K8	600×900 mm	5409,00	-36%	ks 3462,00	4189,00
449V9	600×1000 mm	5753,00	-36%	ks 3682,00	4456,00
538V2	600×1100 mm	6098,00	-36%	ks 3903,00	4723,00
444K8	600×1200 mm	6441,00	-36%	ks 4123,00	4988,00
393A9	600×1400 mm	7014,00	-36%	ks 4489,00	5432,00
368H9	600×1600 mm	7761,00	-36%	ks 4968,00	6011,00
523R4	600×1800 mm	8544,00	-36%	ks 5469,00	6617,00



NEJPRO-  
DÁVAMEJŠÍ



### Radiátor s dekorativním panelem Planar Style 22

dostupný ve výškách 200–900 mm, v délkách 400–3000 mm, jemný plech válcovaný za studena, postranní kryty, horní mřížka, designová čelní deska, spodní zapojení pravé (možno objednat i spodní levé nebo středové levé/pravé)

Položka	výška×délka	PC bez DPH	Sleva	MJ bez DPH	s DPH
32M89	600×400 mm	3631,00	-36%	ks 2324,00	2812,00
83N34	600×500 mm	3804,00	-36%	ks 2435,00	2946,00
23N45	600×600 mm	4033,00	-36%	ks 2582,00	3124,00
96N24	600×700 mm	4263,00	-36%	ks 2729,00	3302,00
54N68	600×800 mm	5007,00	-36%	ks 3205,00	3878,00
46N92	600×900 mm	5409,00	-36%	ks 3462,00	4189,00
52N49	600×1000 mm	5753,00	-36%	ks 3682,00	4456,00
48N94	600×1100 mm	6098,00	-36%	ks 3903,00	4723,00
33N99	600×1200 mm	6441,00	-36%	ks 4123,00	4988,00
89N88	600×1400 mm	7014,00	-36%	ks 4489,00	5432,00
34N35	600×1600 mm	7761,00	-36%	ks 4968,00	6011,00
45N86	600×1800 mm	8544,00	-36%	ks 5469,00	6617,00



## Radiátory deskové

### Radiátory s bočním připojením



**Radiátor Compact All In 11**  
dostupný ve výškách 200–900 mm,  
v délkách 400–3000 mm, jemný plech  
válcovaný za studena, postranní kryty, horní  
mřížka

Položka	výška×délka	PC bez DPH	Sleva	MJ bez DPH	s DPH
243K9	600×400 mm	1 177,00	-36%	ks 753,28	911,47
263P3	600×500 mm	1 317,00	-36%	ks 842,88	1 020,00
455H9	600×600 mm	1 373,00	-36%	ks 878,72	1 064,00
466N3	600×700 mm	1 440,00	-36%	ks 921,60	1 116,00
529R4	600×800 mm	1 489,00	-36%	ks 952,96	1 154,00
526K9	600×900 mm	1 558,00	-36%	ks 997,12	1 207,00
426P4	600×1 000 mm	1 710,00	-36%	ks 1 095,00	1 325,00
235A3	600×1 100 mm	1 821,00	-36%	ks 1 166,00	1 411,00
443S9	600×1 200 mm	1 931,00	-36%	ks 1 236,00	1 496,00
464R8	600×1 400 mm	2 128,00	-36%	ks 1 362,00	1 648,00
326P4	600×1 600 mm	2 359,00	-36%	ks 1 510,00	1 827,00
533H9	600×1 800 mm	2 495,00	-36%	ks 1 597,00	1 933,00



## Radiátory deskové



**Radiátor Compact All In 33**  
dostupný ve výškách 200–900 mm,  
v délkách 400–3000 mm, jemný plech  
válcovaný za studena, postranní kryty, horní  
mřížka

Položka	výška×délka	PC bez DPH	Sleva	MJ bez DPH	s DPH
534A8	600×400 mm	2 402,00	-36%	ks 1 538,00	1 861,00
365B2	600×500 mm	2 630,00	-36%	ks 1 684,00	2 037,00
354N9	600×600 mm	2 876,00	-36%	ks 1 841,00	2 228,00
359R3	600×700 mm	3 123,00	-36%	ks 1 999,00	2 419,00
255S2	600×800 mm	3 370,00	-36%	ks 2 157,00	2 610,00
248N8	600×900 mm	3 616,00	-36%	ks 2 315,00	2 801,00
249B4	600×1 000 mm	3 862,00	-36%	ks 2 472,00	2 991,00
333V2	600×1 100 mm	4 108,00	-36%	ks 2 630,00	3 182,00
333H8	600×1 200 mm	4 355,00	-36%	ks 2 788,00	3 373,00
368B8	600×1 400 mm	4 848,00	-36%	ks 3 103,00	3 755,00
368R2	600×1 600 mm	5 341,00	-36%	ks 3 419,00	4 137,00
428H3	600×1 800 mm	5 791,00	-36%	ks 3 707,00	4 485,00



**Radiátor Compact All In 21**  
dostupný ve výškách 200–900 mm,  
v délkách 400–3000 mm, jemný plech  
válcovaný za studena, postranní kryty, horní  
mřížka

Položka	výška×délka	PC bez DPH	Sleva	MJ bez DPH	s DPH
248P9	600×400 mm	1 556,00	-36%	ks 995,84	1 205,00
235R8	600×500 mm	1 609,00	-36%	ks 1 030,00	1 247,00
286N2	600×600 mm	1 802,00	-36%	ks 1 154,00	1 396,00
683P3	600×700 mm	1 883,00	-36%	ks 1 206,00	1 459,00
434B8	600×800 mm	2 008,00	-36%	ks 1 286,00	1 555,00
442K3	600×900 mm	2 157,00	-36%	ks 1 381,00	1 671,00
543R4	600×1 000 mm	2 330,00	-36%	ks 1 492,00	1 805,00
246R9	600×1 100 mm	2 456,00	-36%	ks 1 572,00	1 902,00
346V2	600×1 200 mm	2 588,00	-36%	ks 1 657,00	2 005,00
463B4	600×1 400 mm	2 876,00	-36%	ks 1 841,00	2 228,00
543N9	600×1 600 mm	3 164,00	-36%	ks 2 025,00	2 451,00
232N2	600×1 800 mm	3 411,00	-36%	ks 2 184,00	2 642,00



**Radiátor Compact All In 44**  
dostupný v délkách 400–3000 mm, jemný  
plech válcovaný za studena, postranní kryty,  
horní mřížka

Položka	výška×délka	PC bez DPH	Sleva	MJ bez DPH	s DPH
529R3	200×400 mm	3 360,00	-36%	ks 2 151,00	2 602,00
536R3	200×500 mm	3 473,00	-36%	ks 2 223,00	2 690,00
239H2	200×600 mm	3 560,00	-36%	ks 2 279,00	2 757,00
446H2	200×700 mm	3 646,00	-36%	ks 2 334,00	2 824,00
536K9	200×800 mm	3 732,00	-36%	ks 2 389,00	2 891,00
296B3	200×900 mm	3 981,00	-36%	ks 2 548,00	3 083,00
463S3	200×1 000 mm	4 229,00	-36%	ks 2 707,00	3 275,00
363V2	200×1 100 mm	4 477,00	-36%	ks 2 866,00	3 467,00
496V4	200×1 200 mm	4 728,00	-36%	ks 3 026,00	3 662,00
239P4	200×1 400 mm	5 225,00	-36%	ks 3 344,00	4 047,00
388V2	200×1 600 mm	5 874,00	-36%	ks 3 760,00	4 549,00
484R8	200×1 800 mm	6 164,00	-36%	ks 3 945,00	4 774,00



NEJPRO-  
DÁVAMEJŠÍ



**Radiátor Compact All In 22**  
dostupný ve výškách 200–900 mm,  
v délkách 400–3000 mm, jemný plech  
válcovaný za studena, postranní kryty, horní  
mřížka

Položka	výška×délka	PC bez DPH	Sleva	MJ bez DPH	s DPH
335N3	600×400 mm	1 531,00	-36%	ks 979,84	1 186,00
332K8	600×500 mm	1 738,00	-36%	ks 1 113,00	1 346,00
368P3	600×600 mm	1 950,00	-36%	ks 1 248,00	1 511,00
439R9	600×700 mm	2 066,00	-36%	ks 1 323,00	1 600,00
249B2	600×800 mm	2 258,00	-36%	ks 1 446,00	1 749,00
258P4	600×900 mm	2 404,00	-36%	ks 1 539,00	1 862,00
556P8	600×1 000 mm	2 579,00	-36%	ks 1 651,00	1 998,00
526P4	600×1 100 mm	2 754,00	-36%	ks 1 763,00	2 133,00
296N4	600×1 200 mm	2 927,00	-36%	ks 1 874,00	2 267,00
449A9	600×1 400 mm	3 276,00	-36%	ks 2 097,00	2 537,00
336N3	600×1 600 mm	3 626,00	-36%	ks 2 321,00	2 808,00
434S8	600×1 800 mm	3 934,00	-36%	ks 2 518,00	3 047,00

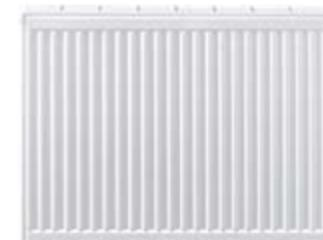

**Radiátor pro renovace  
Reno Compact 21**  
dostupný ve výškách 550 a 950 mm  
a délkách 400–3000 mm, pro výměnu za  
staré litinové otopné těleso, boční připojení  
se stejnou přípojevací roztečí jako litinové

Položka	výška×délka	PC bez DPH	Sleva	MJ bez DPH	s DPH
486H2	550×500 mm	1 631,00	-36%	ks 1 044,00	1 264,00
264P3	550×600 mm	1 807,00	-36%	ks 1 157,00	1 400,00
438A9	550×700 mm	1 878,00	-36%	ks 1 202,00	1 455,00
446B9	550×800 mm	2 002,00	-36%	ks 1 282,00	1 551,00
453S3	550×900 mm	2 066,00	-36%	ks 1 323,00	1 600,00
393N4	550×1 000 mm	2 208,00	-36%	ks 1 414,00	1 710,00
493R8	550×1 100 mm	2 350,00	-36%	ks 1 504,00	1 820,00
424K2	550×1 200 mm	2 492,00	-36%	ks 1 595,00	1 930,00
648P3	550×1 400 mm	2 776,00	-36%	ks 1 777,00	2 150,00
382B4	550×1 600 mm	3 066,00	-36%	ks 1 963,00	2 375,00
266H9	550×1 800 mm	3 350,00	-36%	ks 2 144,00	2 595,00
249V4	550×2 000 mm	3 564,00	-36%	ks 2 281,00	2 760,00



## Radiátory deskové

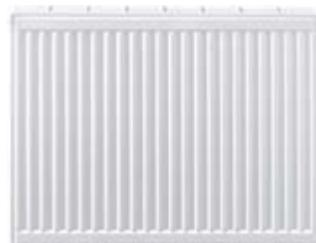

**Radiátor pro renovace Reno Compact 22**  
dostupný ve výškách 550 a 950 mm a délkách 400–3 000 mm, pro výměnu za staré litinové otopné těleso, boční připojení se stejnou přípojovací roztečí jako litinové

Položka	výška×délka	PC bez DPH	Sleva	MJ bez DPH	s DPH
698P3	550×400 mm	1 756,00	-36%	ks 1 124,00	1 360,00
325N8	550×500 mm	1 866,00	-36%	ks 1 195,00	1 446,00
468K4	550×600 mm	1 976,00	-36%	ks 1 265,00	1 531,00
364B3	550×700 mm	2 086,00	-36%	ks 1 336,00	1 616,00
455P4	550×800 mm	2 258,00	-36%	ks 1 446,00	1 749,00
644P8	550×900 mm	2 420,00	-36%	ks 1 549,00	1 875,00
266P3	550×1 000 mm	2 550,00	-36%	ks 1 632,00	1 975,00
336R3	550×1 100 mm	2 714,00	-36%	ks 1 737,00	2 102,00
526N4	550×1 200 mm	2 889,00	-36%	ks 1 849,00	2 238,00
445P9	550×1 400 mm	3 252,00	-36%	ks 2 082,00	2 519,00
239N3	550×1 600 mm	3 613,00	-36%	ks 2 313,00	2 798,00
392A3	550×1 800 mm	3 976,00	-36%	ks 2 545,00	3 080,00

Stelrad

## Radiátory deskové



**Radiátor Novello 21**  
dostupný ve výškách 300–900 mm, v délkách 400–3 000 mm, spodní univerzální připojení (pravé i levé), vestavěný termostatický ventil

Položka	výška×délka	PC bez DPH	Sleva	MJ bez DPH	s DPH
634P3	600×400 mm	2 124,00	-36%	ks 1 360,00	1 645,00
389R4	600×500 mm	2 262,00	-36%	ks 1 448,00	1 752,00
438S3	600×600 mm	2 398,00	-36%	ks 1 535,00	1 858,00
499H9	600×700 mm	2 535,00	-36%	ks 1 623,00	1 964,00
322R4	600×800 mm	2 672,00	-36%	ks 1 711,00	2 070,00
449R2	600×900 mm	2 810,00	-36%	ks 1 799,00	2 177,00
222V2	600×1 000 mm	2 946,00	-36%	ks 1 886,00	2 282,00
464B4	600×1 100 mm	3 084,00	-36%	ks 1 974,00	2 389,00
483B3	600×1 200 mm	3 221,00	-36%	ks 2 062,00	2 495,00
226R9	600×1 400 mm	3 499,00	-36%	ks 2 240,00	2 710,00
293K4	600×1 600 mm	3 822,00	-36%	ks 2 447,00	2 960,00
263H9	600×1 800 mm	4 191,00	-36%	ks 2 683,00	3 246,00

Stelrad

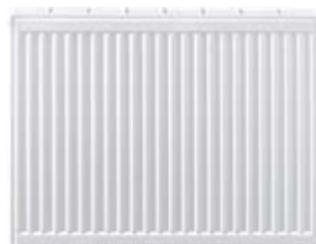

**Radiátor pro renovace Reno Compact 33**  
dostupný ve výškách 550 a 950 mm a délkách 400–3 000 mm, pro výměnu za staré litinové otopné těleso, boční připojení se stejnou přípojovací roztečí jako litinové

Položka	výška×délka	PC bez DPH	Sleva	MJ bez DPH	s DPH
453V2	550×400 mm	2 353,00	-36%	ks 1 506,00	1 823,00
595P3	550×500 mm	2 592,00	-36%	ks 1 659,00	2 008,00
483S2	550×600 mm	2 830,00	-36%	ks 1 812,00	2 192,00
324P2	550×700 mm	3 069,00	-36%	ks 1 965,00	2 377,00
268N9	550×800 mm	3 308,00	-36%	ks 2 118,00	2 562,00
529K8	550×900 mm	3 546,00	-36%	ks 2 270,00	2 747,00
354R3	550×1 000 mm	3 784,00	-36%	ks 2 422,00	2 931,00
695P8	550×1 100 mm	4 022,00	-36%	ks 2 575,00	3 115,00
239B8	550×1 200 mm	4 259,00	-36%	ks 2 726,00	3 299,00
363K4	550×1 400 mm	4 777,00	-36%	ks 3 058,00	3 700,00
455K3	550×1 600 mm	5 294,00	-36%	ks 3 389,00	4 100,00
449H9	550×1 800 mm	5 812,00	-36%	ks 3 720,00	4 501,00

Stelrad



**Radiátor Novello 22**  
dostupný ve výškách 300–900 mm, v délkách 400–3 000 mm, spodní univerzální připojení (pravé i levé), vestavěný termostatický ventil

Položka	výška×délka	PC bez DPH	Sleva	MJ bez DPH	s DPH
332R3	600×400 mm	2 281,00	-36%	ks 1 460,00	1 767,00
349S4	600×500 mm	2 448,00	-36%	ks 1 567,00	1 896,00
448P3	600×600 mm	2 615,00	-36%	ks 1 674,00	2 026,00
289S4	600×700 mm	2 781,00	-36%	ks 1 780,00	2 154,00
498V4	600×800 mm	2 946,00	-36%	ks 1 886,00	2 282,00
236S2	600×900 mm	3 113,00	-36%	ks 1 993,00	2 411,00
224N8	600×1 000 mm	3 279,00	-36%	ks 2 099,00	2 540,00
424S2	600×1 100 mm	3 445,00	-36%	ks 2 205,00	2 668,00
463A4	600×1 200 mm	3 612,00	-36%	ks 2 312,00	2 798,00
435N4	600×1 400 mm	3 949,00	-36%	ks 2 528,00	3 059,00
689P4	600×1 600 mm	4 368,00	-36%	ks 2 796,00	3 383,00
385R3	600×1 800 mm	4 797,00	-36%	ks 3 071,00	3 715,00

Stelrad

### Se spodním připojením



**Radiátor Novello 11**  
dostupný ve výškách 300–900 mm, v délkách 400–3 000 mm, spodní univerzální připojení (pravé i levé), vestavěný termostatický ventil

Položka	výška×délka	PC bez DPH	Sleva	MJ bez DPH	s DPH
634P9	600×400 mm	1 728,00	-36%	ks 1 106,00	1 339,00
446V2	600×500 mm	1 831,00	-36%	ks 1 172,00	1 418,00
446V9	600×600 mm	1 934,00	-36%	ks 1 238,00	1 498,00
246N3	600×700 mm	2 038,00	-36%	ks 1 305,00	1 579,00
455A3	600×800 mm	2 142,00	-36%	ks 1 371,00	1 659,00
545P9	600×900 mm	2 244,00	-36%	ks 1 437,00	1 738,00
236A2	600×1 000 mm	2 350,00	-36%	ks 1 504,00	1 820,00
356V4	600×1 100 mm	2 453,00	-36%	ks 1 570,00	1 900,00
569P8	600×1 200 mm	2 557,00	-36%	ks 1 637,00	1 981,00
456H4	600×1 400 mm	2 764,00	-36%	ks 1 769,00	2 141,00
353R4	600×1 600 mm	2 972,00	-36%	ks 1 903,00	2 302,00
386R2	600×1 800 mm	3 179,00	-36%	ks 2 035,00	2 462,00

Stelrad



**Radiátor Novello 33**  
dostupný ve výškách 300–900 mm, v délkách 400–3 000 mm, spodní univerzální připojení (pravé i levé), vestavěný termostatický ventil

Položka	výška×délka	PC bez DPH	Sleva	MJ bez DPH	s DPH
525N4	600×400 mm	3 191,00	-36%	ks 2 043,00	2 472,00
329A2	600×500 mm	3 427,00	-36%	ks 2 194,00	2 654,00
466V2	600×600 mm	3 661,00	-36%	ks 2 344,00	2 836,00
443B3	600×700 mm	3 897,00	-36%	ks 2 495,00	3 018,00
369R3	600×800 mm	4 131,00	-36%	ks 2 644,00	3 200,00
524V4	600×900 mm	4 366,00	-36%	ks 2 795,00	3 382,00
354H8	600×1 000 mm	4 601,00	-36%	ks 2 945,00	3 564,00
429A3	600×1 100 mm	4 835,00	-36%	ks 3 095,00	3 745,00
232H2	600×1 200 mm	5 071,00	-36%	ks 3 246,00	3 927,00
254A4	600×1 400 mm	5 542,00	-36%	ks 3 547,00	4 292,00
439N2	600×1 600 mm	6 011,00	-36%	ks 3 848,00	4 655,00
232A4	600×1 800 mm	6 562,00	-36%	ks 4 200,00	5 082,00

Stelrad

## Radiátory deskové



Stelrad

Položka	výška×délka	PC bez DPH	Sleva	MJ	bez DPH	s DPH
543P4	200×400 mm	4442,00	-36%	ks	<b>2 843,00</b>	3 440,00
459N8	200×500 mm	4510,00	-36%	ks	<b>2 887,00</b>	3 493,00
266V9	200×600 mm	4579,00	-36%	ks	<b>2 931,00</b>	3 546,00
355K9	200×700 mm	4647,00	-36%	ks	<b>2 975,00</b>	3 599,00
446V4	200×800 mm	4716,00	-36%	ks	<b>3 019,00</b>	3 653,00
346B8	200×900 mm	4954,00	-36%	ks	<b>3 171,00</b>	3 837,00
299A9	200×1 000 mm	5 192,00	-36%	ks	<b>3 323,00</b>	4 021,00
334B8	200×1 100 mm	5 428,00	-36%	ks	<b>3 474,00</b>	4 204,00
486A8	200×1 200 mm	5 664,00	-36%	ks	<b>3 625,00</b>	4 387,00
534P3	200×1 400 mm	6 140,00	-36%	ks	<b>3 930,00</b>	4 755,00
265V8	200×1 600 mm	6 568,00	-36%	ks	<b>4 204,00</b>	5 087,00
454K3	200×1 800 mm	7 091,00	-36%	ks	<b>4 539,00</b>	5 492,00

**Radiátor Novello 44**  
dostupný v délkách 400–3000 mm, spodní univerzální připojení (pravé i levé), vestavěný termostatický ventil

### Príslušenství k radiátorům

Stelrad



333R4  
**Kartáč čistící Stelrad**  
příslušenství

PC bez DPH	Sleva	MJ	bez DPH	s DPH
617,00	-36%	sada	<b>394,88</b>	477,80



254B4  
**Konzole stojánková Wemefa Super Standfix Plus**  
příslušenství pro radiátory

PC bez DPH	Sleva	MJ	bez DPH	s DPH
619,00	-36%	ks	<b>396,16</b>	479,35



68A98  
**Konzole navrtávací Wemefa**  
určena pro všechny modely a typy s navařenými příchytkami

PC bez DPH	Sleva	MJ	bez DPH	s DPH
43,00	-22%	ks	<b>33,54</b>	40,58



49A64  
**Konzole úhelníková univerzální Wemefa**  
příslušenství pro radiátory, sada obsahuje konzole, odvzdušňovací ventil, zátku, kotevni materiál

PC bez DPH	Sleva	MJ	bez DPH	s DPH
127,00	-36%	sada	<b>81,28</b>	98,35



## Radiátory koupelnové

Thermal Trend

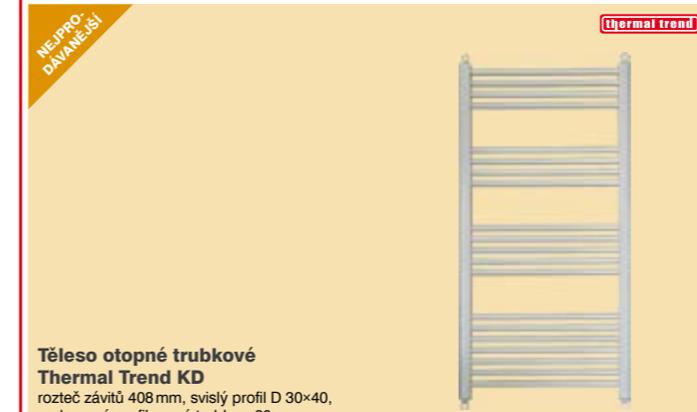

**Těleso otopné trubkové Thermal Trend KD**  
rozteč závitů 408 mm, svislý profil D 30×40, vodorovný profil rovná trubka ø 20 mm

Položka	šířka×výška	PC bez DPH	Sleva	MJ	bez DPH	s DPH
536S3	450×540 mm	1 103,00	-45%	ks	<b>606,65</b>	734,05
292P3	450×730 mm	1 020,00	-45%	ks	<b>561,00</b>	678,81
256S8	450×960 mm	1 178,00	-45%	ks	<b>647,90</b>	783,96
399P2	450×1 320 mm	1 445,00	-45%	ks	<b>794,75</b>	961,65
259B3	450×1 680 mm	1 775,00	-45%	ks	<b>976,25</b>	1 182,00
43F39	450×1 850 mm	1 960,00	-45%	ks	<b>1 078,00</b>	1 305,00
295B2	600×540 mm	1 097,00	-45%	ks	<b>603,35</b>	730,05
389A9	600×730 mm	1 103,00	-45%	ks	<b>606,65</b>	734,05
299B4	600×960 mm	1 285,00	-45%	ks	<b>706,75</b>	855,17
338B3	600×1 135 mm	1 590,00	-45%	ks	<b>874,50</b>	1 059,00
265S8	600×1 320 mm	1 590,00	-45%	ks	<b>874,50</b>	1 059,00
536K3	600×1 535 mm	1 960,00	-45%	ks	<b>1 078,00</b>	1 305,00
454K4	600×1 680 mm	1 960,00	-45%	ks	<b>1 078,00</b>	1 305,00
484B3	600×1 850 mm	2 188,00	-45%	ks	<b>1 204,00</b>	1 457,00
536R4	750×730 mm	1 223,00	-45%	ks	<b>672,65</b>	813,91
263H4	750×960 mm	1 380,00	-45%	ks	<b>759,00</b>	918,39
284P2	750×1 320 mm	1 750,00	-45%	ks	<b>962,50</b>	1 165,00
283K3	750×1 680 mm	2 120,00	-45%	ks	<b>1 166,00</b>	1 411,00
285H3	750×1 850 mm	2 438,00	-45%	ks	<b>1 341,00</b>	1 623,00



**Těleso otopné trubkové Thermal Trend KD-E**  
nerozové otopné tyče, tepelný omezovač, pojistka

Položka	šířka×výška, příkon	PC bez DPH	Sleva	MJ	bez DPH	s DPH
332S2	450×730 mm, 300 W	2 461,00	-45%	ks	<b>1 354,00</b>	1 638,00
458H2	450×960 mm, 300 W	2 439,00	-45%	ks	<b>1 342,00</b>	1 624,00
483R3	450×1 320 mm, 400 W	2 929,00	-45%	ks	<b>1 611,00</b>	1 950,00
236S8	450×1 680 mm, 500 W	3 294,00	-45%	ks	<b>1 812,00</b>	2 193,00
245B2	450×1 850 mm, 600 W	3 509,00	-45%	ks	<b>1 930,00</b>	2 336,00
445K3	600×960 mm, 400 W	2 760,00	-45%	ks	<b>1 518,00</b>	1 837,00
239R9	600×1 320 mm, 600 W	3 117,00	-45%	ks	<b>1 715,00</b>	2 075,00
389S3	600×1 680 mm, 800 W	3 540,00	-45%	ks	<b>1 947,00</b>	2 356,00
443S2	600×1 850 mm, 900 W	3 781,00	-45%	ks	<b>2 080,00</b>	2 517,00
482V2	750×730 mm, 300 W	2 675,00	-45%	ks	<b>1 472,00</b>	1 781,00
458P8	750×960 mm, 500 W	2 860,00	-45%	ks	<b>1 573,00</b>	1 904,00
469S8	750×1 320 mm, 700 W	3 302,00	-45%	ks	<b>1 817,00</b>	2 198,00
493R2	750×1 680 mm, 900 W	4 072,00	-45%	ks	<b>2 240,00</b>	2 710,00
328V8	750×1 850 mm, 1 000 W	4 072,00	-45%	ks	<b>2 240,00</b>	2 710,00

**Těleso otopné trubkové Thermal Trend KDO**  
rozteč závitů 408 mm, svislý profil D 30×40, vodorovný profil prohnutá trubka ø 20 mm

Položka	šířka×výška	PC bez DPH	Sleva	MJ	bez DPH	s DPH
523V9	450×540 mm	1 150,00	-45%	ks	<b>632,50</b>	765,33
494H8	450×730 mm	1 153,00	-45%	ks	<b>634,15</b>	767,32
262N3	450×960 mm	1 285,00	-45%	ks	<b>706,75</b>	855,17
626P9	450×1 320 mm	1 563,00	-45%	ks	<b>859,65</b>	1 041,00
496S2	450×1 680 mm	1 883,00	-45%	ks	<b>1 036,00</b>	1 254,00
423H9	450×1 850 mm	2 068,00	-45%	ks	<b>1 138,00</b>	1 377,00
432B3	600×730 mm	1 220,00	-45%	ks	<b>671,00</b>	811,91
432N4	600×960 mm	1 403,00	-45%	ks	<b>771,65</b>	933,70
463K9	600×1 320 mm	1 723,00	-45%	ks	<b>947,65</b>	1 147,00
342V9	600×1 680 mm	2 068,00	-45%	ks	<b>1 138,00</b>	1 377,00
335V8	600×1 850 mm	2 293,00	-45%	ks	<b>1 262,00</b>	1 526,00
255N2	750×730 mm	1 338,00	-45%	ks	<b>735,90</b>	890,44
259P4	750×960 mm	1 498,00	-45%	ks	<b>823,90</b>	996,92
523S3	750×1 320 mm	1 883,00	-45%	ks	<b>1 036,00</b>	1 254,00
399P8	750×1 680 mm	2 225,00	-45%	ks	<b>1 224,00</b>	1 481,00
526K4	750×1 850 mm	2 545,00	-45%	ks	<b>1 400,00</b>	1 694,00

Thermal Trend



Thermal Trend



## Radiátory koupelnové



**Těleso otopné trubkové**  
**Thermal Trend KDO-E**  
 nerezové otopné tyče, tepelný omezovač,  
 pojistka

Položka	šířka×výška, příkon	PC bez DPH	Sleva	MJ	bez DPH	s DPH
655P9	450×730mm, 300W	2601,00	-45%	ks	1 431,00	1 731,00
452V8	450×960mm, 300W	2741,00	-45%	ks	1 508,00	1 825,00
265V4	450×1320mm, 400W	3053,00	-45%	ks	1 680,00	2 032,00
484A9	450×1680mm, 500W	3408,00	-45%	ks	1 875,00	2 269,00
455P2	450×1850mm, 600W	3622,00	-45%	ks	1 993,00	2 411,00
353K8	600×730mm, 300W	2672,00	-45%	ks	1 470,00	1 779,00
552P3	600×960mm, 400W	2884,00	-45%	ks	1 587,00	1 920,00
484A8	600×1320mm, 600W	3257,00	-45%	ks	1 792,00	2 168,00
486P2	600×1680mm, 800W	3654,00	-45%	ks	2 010,00	2 432,00
428R9	600×1850mm, 800W	3892,00	-45%	ks	2 141,00	2 591,00
266R8	750×1320mm, 700W	3442,00	-45%	ks	1 894,00	2 291,00
299H8	750×1680mm, 900W	3837,00	-45%	ks	2 111,00	2 554,00
264H9	750×1850mm, 1000W	4186,00	-45%	ks	2 303,00	2 786,00

Thermal trend

## Radiátory koupelnové



**Těleso otopné trubkové**  
**Thermal Trend KQ**  
 svislý profil čtverec 30×30mm, vodorovný  
 profil čtverec 18×18mm, rovný

Položka	šířka×výška	PC bez DPH	Sleva	MJ	bez DPH	s DPH
385H2	450×730mm	3011,00	-45%	ks	1 657,00	2 004,00
399H8	450×960mm	3245,00	-45%	ks	1 785,00	2 160,00
523S2	450×1320mm	3891,00	-45%	ks	2 141,00	2 590,00
622P9	450×1680mm	4654,00	-45%	ks	2 560,00	3 098,00
393R2	450×1850mm	5157,00	-45%	ks	2 837,00	3 432,00
264V8	600×730mm	3145,00	-45%	ks	1 730,00	2 093,00
466R3	600×960mm	3414,00	-45%	ks	1 878,00	2 273,00
488K8	600×1320mm	4120,00	-45%	ks	2 266,00	2 742,00
633P4	600×1680mm	4739,00	-45%	ks	2 607,00	3 154,00
268B8	600×1850mm	5259,00	-45%	ks	2 893,00	3 500,00
528H9	750×730mm	3278,00	-45%	ks	1 803,00	2 182,00
425K4	750×960mm	3591,00	-45%	ks	1 976,00	2 390,00
349H9	750×1320mm	4370,00	-45%	ks	2 404,00	2 909,00
534R4	750×1680mm	5253,00	-45%	ks	2 890,00	3 496,00
285N4	750×1850mm	5842,00	-45%	ks	3 214,00	3 888,00

Thermal trend

Tělesa otopná

Tělesa otopná



**Těleso otopné trubkové**  
**Thermal Trend KD-SP**  
 středové připojení

Položka	šířka×výška	PC bez DPH	Sleva	MJ	bez DPH	s DPH
542V9	450×730mm	1422,00	-45%	ks	782,10	946,34
358H4	450×960mm	1478,00	-45%	ks	812,90	983,61
668P2	450×1320mm	1855,00	-45%	ks	1 021,00	1 235,00
348A8	450×1680mm	2191,00	-45%	ks	1 206,00	1 459,00
286V2	450×1850mm	2380,00	-45%	ks	1 309,00	1 584,00
266N2	600×540mm	1493,00	-45%	ks	821,15	993,59
292A3	600×730mm	1506,00	-45%	ks	828,30	1 003,00
365S4	600×960mm	1692,00	-45%	ks	930,60	1 127,00
344H3	600×1320mm	2003,00	-45%	ks	1 102,00	1 333,00
552P8	600×1535mm	2380,00	-45%	ks	1 309,00	1 584,00
265K8	600×1680mm	2380,00	-45%	ks	1 309,00	1 584,00
536P4	600×1850mm	2612,00	-45%	ks	1 437,00	1 739,00
265N4	750×730mm	1789,00	-45%	ks	983,95	1 191,00
469H4	750×960mm	1789,00	-45%	ks	983,95	1 191,00
243N3	750×1320mm	2166,00	-45%	ks	1 192,00	1 442,00
395B8	750×1680mm	2543,00	-45%	ks	1 399,00	1 693,00
322S9	750×1850mm	2867,00	-45%	ks	1 577,00	1 908,00

**Těleso otopné trubkové**  
**Thermal Trend KDO-SP**  
 plochý ovál 50×30mm, trubka ø20mm,  
 středové připojení

Položka	šířka×výška	PC bez DPH	Sleva	MJ	bez DPH	s DPH
458V3	450×960mm	1692,00	-45%	ks	930,60	1 127,00
344S3	450×1320mm	1975,00	-45%	ks	1 087,00	1 315,00
388H8	450×1680mm	2301,00	-45%	ks	1 266,00	1 532,00
465H4	450×1850mm	2489,00	-45%	ks	1 369,00	1 657,00
544P4	600×730mm	1626,00	-45%	ks	894,30	1 083,00
435R2	600×960mm	1812,00	-45%	ks	996,60	1 206,00
355V8	600×1320mm	2138,00	-45%	ks	1 176,00	1 423,00
269K2	600×1680mm	2489,00	-45%	ks	1 369,00	1 657,00
233V4	600×1850mm	2719,00	-45%	ks	1 496,00	1 810,00
283V3	750×960mm	1908,00	-45%	ks	1 050,00	1 270,00
339N3	750×1320mm	2301,00	-45%	ks	1 266,00	1 532,00
454H2	750×1680mm	2650,00	-45%	ks	1 458,00	1 764,00
533V4	750×1850mm	2976,00	-45%	ks	1 637,00	1 981,00

Thermal trend



**Těleso otopné trubkové**  
**Thermal Trend KM Marabu**  
 bílá barva, svislý profil D 35×41 mm,  
 vodorovný profil plochý ovál 30×15mm,  
 prohnutý

Položka	šířka×výška	PC bez DPH	Sleva	MJ	bez DPH	s DPH
244A4	450×783mm	3949,00	-45%	ks	2 172,00	2 629,00
334A9	450×1233mm	4888,00	-45%	ks	2 689,00	3 253,00
523K2	450×1815mm	5926,00	-45%	ks	3 260,00	3 944,00
444R2	600×783mm	4178,00	-45%	ks	2 298,00	2 781,00
263S2	600×1233mm	5164,00	-45%	ks	2 841,00	3 437,00
235S4	600×1815mm	6142,00	-45%	ks	3 379,00	4 088,00
298S4	750×783mm	4350,00	-45%	ks	2 393,00	2 895,00
263R3	750×1233mm	5448,00	-45%	ks	2 997,00	3 626,00
486S2	750×1815mm	6829,00	-45%	ks	3 756,00	4 545,00
253A4	900×783mm	4750,00	-45%	ks	2 613,00	3 162,00
294H2	900×1233mm	15059	-45%	ks	8 283,00	10 022
446H8	900×1815mm	6998,00	-45%	ks	3 849,00	4 658,00

Thermal trend

### Thermal Trend design



**Těleso otopné trubkové**  
**Thermal Trend KM Marabu**  
 barva antracit, svislý profil D 35×41 mm,  
 vodorovný profil plochý ovál 30×15mm,  
 prohnutý

Položka	šířka×výška	PC bez DPH	Sleva	MJ	bez DPH	s DPH
53U83	450×783mm	4367,00	-45%	ks	2 402,00	2 907,00
36U64	450×1233mm	5233,00	-45%	ks	2 879,00	3 483,00
55U43	450×1815mm	6448,00	-45%	ks	3 547,00	4 292,00
33U59	600×783mm	4580,00	-45%	ks	2 519,00	3 048,00
33Z93	600×1233mm	5489,00	-45%	ks	3 019,00	3 653,00
93Z86	600×1815mm	6882,00	-45%	ks	3 786,00	4 580,00
88Z38	750×783mm	4793,00	-45%	ks	2 637,00	3 190,00
63Z35	750×1233mm	5752,00	-45%	ks	3 164,00	3 828,00
38Z98	750×1815mm	7207,00	-45%	ks	3 964,00	4 797,00
53Z83	900×783mm	5099,00	-45%	ks	2 805,00	3 394,00
36Z64	900×1233mm	6324,00	-45%	ks	3 479,00	4 209,00
55Z43	900×1815mm	7829,00	-45%	ks	4 306,00	5 211,00

Thermal trend

## Radiátory koupelnové



**Těleso otopné trubkové**  
**Thermal Trend DHR**  
barva bílá, provedení levé nebo pravé,  
připojovací rozteč 50mm

Položka	šířka×výška	PC bez DPH	Sleva	MJ bez DPH	s DPH
33Z59	450×934 mm	6250,00	-45%	ks <b>3 438,00</b>	4 160,00
53A68	450×1 222 mm	7586,00	-45%	ks <b>4 173,00</b>	5 049,00
48A93	450×1 510 mm	8798,00	-45%	ks <b>4 839,00</b>	5 856,00
93A63	450×1 798 mm	9537,00	-45%	ks <b>5 246,00</b>	6 347,00
99A38	600×934 mm	6636,00	-45%	ks <b>3 650,00</b>	4 417,00
85A35	600×1 222 mm	7995,00	-45%	ks <b>4 398,00</b>	5 321,00
36A44	600×1 510 mm	9185,00	-45%	ks <b>5 052,00</b>	6 113,00
98A33	600×1 798 mm	9981,00	-45%	ks <b>5 490,00</b>	6 643,00
83A69	750×934 mm	6893,00	-45%	ks <b>3 792,00</b>	4 588,00
33A38	750×1 222 mm	8410,00	-45%	ks <b>4 626,00</b>	5 597,00
58A53	750×1 510 mm	9591,00	-45%	ks <b>5 276,00</b>	6 383,00
53B68	750×1 798 mm	10 751	-45%	ks <b>5 914,00</b>	7 155,00

Thermal trend

## Radiátory koupelnové



**Těleso otopné trubkové**  
**Thermal Trend D**  
barva antracit, připojení středové nebo vnější

Položka	šířka×výška	PC bez DPH	Sleva	MJ bez DPH	s DPH
36D44	450×934 mm	6228,00	-45%	ks <b>3 425,00</b>	4 145,00
98D33	450×1 222 mm	7491,00	-45%	ks <b>4 121,00</b>	4 986,00
83D69	450×1 510 mm	8617,00	-45%	ks <b>4 739,00</b>	5 735,00
33D38	450×1 798 mm	9534,00	-45%	ks <b>5 244,00</b>	6 345,00
58D53	600×934 mm	6577,00	-45%	ks <b>3 618,00</b>	4 377,00
49E64	600×1 222 mm	7914,00	-45%	ks <b>4 353,00</b>	5 267,00
53E69	600×1 510 mm	9006,00	-45%	ks <b>4 954,00</b>	5 994,00
48E94	600×1 798 mm	9957,00	-45%	ks <b>5 476,00</b>	6 626,00
93E64	750×934 mm	6878,00	-45%	ks <b>3 783,00</b>	4 577,00
52E25	750×1 222 mm	8303,00	-45%	ks <b>4 567,00</b>	5 526,00
99E39	750×1 510 mm	9409,00	-45%	ks <b>5 175,00</b>	6 262,00
85E36	750×1 798 mm	10 834	-45%	ks <b>5 959,00</b>	7 210,00

Thermal trend

Tělesa otopná

NOVINKA



**Těleso otopné trubkové**  
**Thermal Trend DHR**  
barva antracit, provedení levé nebo pravé,  
připojovací rozteč 50mm

Položka	šířka×výška	PC bez DPH	Sleva	MJ bez DPH	s DPH
48B93	450×934 mm	6985,00	-45%	ks <b>3 842,00</b>	4 649,00
93B63	450×1 222 mm	8318,00	-45%	ks <b>4 575,00</b>	5 536,00
99B38	450×1 510 mm	9537,00	-45%	ks <b>5 246,00</b>	6 347,00
85B35	450×1 798 mm	10 498	-45%	ks <b>5 774,00</b>	6 987,00
36B44	600×934 mm	7357,00	-45%	ks <b>4 047,00</b>	4 897,00
98B33	600×1 222 mm	8760,00	-45%	ks <b>4 818,00</b>	5 830,00
83B69	600×1 510 mm	9943,00	-45%	ks <b>5 469,00</b>	6 618,00
33B38	600×1 798 mm	10 980	-45%	ks <b>6 039,00</b>	7 308,00
58B53	750×934 mm	7671,00	-45%	ks <b>4 220,00</b>	5 106,00
53C68	750×1 222 mm	9167,00	-45%	ks <b>5 042,00</b>	6 101,00
48C93	750×1 510 mm	10 368	-45%	ks <b>5 703,00</b>	6 900,00
93C63	750×1 798 mm	11 903	-45%	ks <b>6 547,00</b>	7 922,00

Thermal trend



**Těleso otopné trubkové**  
**Thermal Trend D-E**  
barva bílá, ohřev pouze elektrický, topná tyč  
s tepelným omezovačem 85 °C

Položka	šířka×výška	PC bez DPH	Sleva	MJ bez DPH	s DPH
52E34	450×934 mm	7544,00	-45%	ks <b>4 150,00</b>	5 021,00
36E45	450×1 222 mm	8996,00	-45%	ks <b>4 948,00</b>	5 987,00
98E34	450×1 510 mm	10 362	-45%	ks <b>5 700,00</b>	6 896,00
83E70	450×1 798 mm	11 065	-45%	ks <b>6 086,00</b>	7 364,00
52E35	600×934 mm	7957,00	-45%	ks <b>4 376,00</b>	5 295,00
33E39	600×1 222 mm	9462,00	-45%	ks <b>5 204,00</b>	6 297,00
52E46	600×1 510 mm	10 805	-45%	ks <b>5 943,00</b>	7 191,00
58E54	600×1 798 mm	11 564	-45%	ks <b>6 360,00</b>	7 696,00
53F68	750×934 mm	8300,00	-45%	ks <b>4 565,00</b>	5 524,00
48F93	750×1 222 mm	9927,00	-45%	ks <b>5 460,00</b>	6 607,00
93F63	750×1 510 mm	11 257	-45%	ks <b>6 191,00</b>	7 492,00
99F38	750×1 798 mm	12 389	-45%	ks <b>6 814,00</b>	8 245,00

Thermal trend

Tělesa otopná

Thermal trend



**Těleso otopné trubkové**  
**Thermal Trend D**  
barva bílá, připojení středové nebo vnější

Položka	šířka×výška	PC bez DPH	Sleva	MJ bez DPH	s DPH
99C38	450×934 mm	5525,00	-45%	ks <b>3 039,00</b>	3 677,00
85C35	450×1 222 mm	6795,00	-45%	ks <b>3 738,00</b>	4 522,00
36C44	450×1 510 mm	7914,00	-45%	ks <b>4 353,00</b>	5 267,00
98C33	450×1 798 mm	8617,00	-45%	ks <b>4 739,00</b>	5 735,00
83C69	600×934 mm	5891,00	-45%	ks <b>3 240,00</b>	3 921,00
33C38	600×1 222 mm	7188,00	-45%	ks <b>3 954,00</b>	4 784,00
58C53	600×1 510 mm	8283,00	-45%	ks <b>4 556,00</b>	5 513,00
53D68	600×1 798 mm	9039,00	-45%	ks <b>4 972,00</b>	6 016,00
48D93	750×934 mm	6138,00	-45%	ks <b>3 376,00</b>	4 085,00
93D63	750×1 222 mm	7581,00	-45%	ks <b>4 170,00</b>	5 045,00
99D38	750×1 510 mm	8640,00	-45%	ks <b>4 752,00</b>	5 750,00
85D35	750×1 798 mm	9772,00	-45%	ks <b>5 375,00</b>	6 503,00



**Těleso otopné trubkové**  
**Thermal Trend D-E**  
barva antracit, ohřev pouze elektrický, topná tyč  
s tepelným omezovačem 85 °C

Položka	šířka×výška, výkon	PC bez DPH	Sleva	MJ bez DPH	s DPH
85F35	450×934 mm, 300 W	8244,00	-45%	ks <b>4 534,00</b>	5 486,00
36F44	450×1 222 mm, 400 W	9693,00	-45%	ks <b>5 331,00</b>	6 451,00
98F33	450×1 510 mm, 600 W	11 065	-45%	ks <b>6 086,00</b>	7 364,00
83F69	450×1 798 mm, 700 W	11 979	-45%	ks <b>6 589,00</b>	7 973,00
33F38	600×934 mm, 400 W	8643,00	-45%	ks <b>4 754,00</b>	5 752,00
58F53	600×1 222 mm, 600 W	10 188	-45%	ks <b>5 603,00</b>	6 780,00
53H68	600×1 510 mm, 700 W	11 527	-45%	ks <b>6 340,00</b>	7 672,00
48H93	600×1 798 mm, 900 W	12 478	-45%	ks <b>6 863,00</b>	8 304,00
93H63	750×934 mm, 500 W	9039,00	-45%	ks <b>4 972,00</b>	6 016,00
99H38	750×1 222 mm, 700 W	10 650	-45%	ks <b>5 858,00</b>	7 087,00
85H35	750×1 510 mm, 800 W	12 026	-45%	ks <b>6 614,00</b>	8 003,00
36H44	750×1 798 mm, 1 000 W	13 451	-45%	ks <b>7 398,00</b>	8 952,00

Thermal trend

Tělesa otopná

## Radiátory koupelnové



**Těleso otopné trubkové**  
**Thermal Trend DHR**  
barva bílá, ohřev pouze elektrický, topná tyč s tepelným omezovačem 85 °C

Položka	šířka×výška, výkon	PC bez DPH	Sleva	MJ	bez DPH	s DPH
98H33	450×934 mm, 300 W	8 363,00	-45%	ks	<b>4 600,00</b>	5 566,00
83H69	450×1 222 mm, 400 W	9 891,00	-45%	ks	<b>5 440,00</b>	6 582,00
33H38	450×1 510 mm, 600 W	11 359	-45%	ks	<b>6 248,00</b>	7 560,00
58H53	450×1 798 mm, 700 W	12 098	-45%	ks	<b>6 654,00</b>	8 052,00
53K68	600×934 mm, 400 W	8 798,00	-45%	ks	<b>4 839,00</b>	5 855,00
48K93	600×1 222 mm, 600 W	10 395	-45%	ks	<b>5 718,00</b>	6 918,00
93K63	600×1 510 mm, 700 W	11 828	-45%	ks	<b>6 505,00</b>	7 872,00
99K38	600×1 798 mm, 900 W	12 623	-45%	ks	<b>6 943,00</b>	8 401,00
85K35	750×934 mm, 500 W	9 201,00	-45%	ks	<b>5 061,00</b>	6 123,00
36K44	750×1 222 mm, 700 W	10 867	-45%	ks	<b>5 977,00</b>	7 232,00
98K33	750×1 510 mm, 800 W	12 333	-45%	ks	<b>6 783,00</b>	8 208,00
83K69	750×1 798 mm, 1 000 W	13 580	-45%	ks	<b>7 469,00</b>	9 038,00

Thermal trend

## Radiátory koupelnové

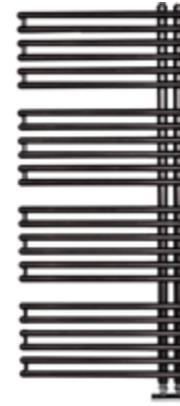

**Těleso otopné trubkové**  
**Thermal Trend HTO**  
barva antracit, provedení levé nebo pravé, připojení středové nebo vnější

Položka	šířka×výška	PC bez DPH	Sleva	MJ	bez DPH	s DPH
58M53	496×1 126 mm	6 630,00	-45%	ks	<b>3 647,00</b>	4 413,00
53N68	496×1 454 mm	7 927,00	-45%	ks	<b>4 360,00</b>	5 276,00
48N93	496×1 782 mm	9 405,00	-45%	ks	<b>5 173,00</b>	6 260,00
93N63	596×1 126 mm	6 835,00	-45%	ks	<b>3 759,00</b>	4 549,00
99N38	596×1 454 mm	8 336,00	-45%	ks	<b>4 585,00</b>	5 548,00
85N35	596×1 782 mm	9 874,00	-45%	ks	<b>5 431,00</b>	6 571,00
36N44	746×1 126 mm	7 188,00	-45%	ks	<b>3 954,00</b>	4 784,00
98N33	746×1 454 mm	8 759,00	-45%	ks	<b>4 818,00</b>	5 829,00
83N69	746×1 782 mm	10 161	-45%	ks	<b>5 589,00</b>	6 762,00

Thermal trend



**Těleso otopné trubkové**  
**Thermal Trend DHR-E**  
barva antracit, ohřev pouze elektrický, topná tyč s tepelným omezovačem 85 °C

Položka	šířka×výška, výkon	PC bez DPH	Sleva	MJ	bez DPH	s DPH
33K38	450×934 mm, 300 W	9 099,00	-45%	ks	<b>5 004,00</b>	6 055,00
58K53	450×1 222 mm, 400 W	10 623	-45%	ks	<b>5 843,00</b>	7 070,00
53L68	450×1 510 mm, 600 W	12 098	-45%	ks	<b>6 654,00</b>	8 052,00
48L93	450×1 798 mm, 700 W	13 059	-45%	ks	<b>7 182,00</b>	8 691,00
93L63	600×934 mm, 400 W	9 521,00	-45%	ks	<b>5 237,00</b>	6 336,00
99L38	600×1 222 mm, 600 W	11 141	-45%	ks	<b>6 128,00</b>	7 415,00
85L35	600×1 510 mm, 700 W	12 587	-45%	ks	<b>6 923,00</b>	8 377,00
36L44	600×1 798 mm, 900 W	13 620	-45%	ks	<b>7 491,00</b>	9 064,00
98L33	750×934 mm, 500 W	9 933,00	-45%	ks	<b>5 464,00</b>	6 611,00
83L69	750×1 222 mm, 700 W	11 623	-45%	ks	<b>6 393,00</b>	7 735,00
33L38	750×1 510 mm, 800 W	13 108	-45%	ks	<b>7 210,00</b>	8 724,00
58L53	750×1 798 mm, 1 000 W	14 643	-45%	ks	<b>8 054,00</b>	9 745,00

Thermal trend



**Těleso otopné trubkové**  
**Thermal Trend HTO-E**  
barva bílá, ohřev pouze elektrický, topná tyč s tepelným omezovačem 85 °C

Položka	šířka×výška, výkon	PC bez DPH	Sleva	MJ	bez DPH	s DPH
33N38	496×1 126 mm, 500 W	8 000,00	-45%	ks	<b>4 400,00</b>	5 324,00
58N53	496×1 454 mm, 600 W	9 481,00	-45%	ks	<b>5 215,00</b>	6 310,00
53P68	496×1 782 mm, 800 W	11 022	-45%	ks	<b>6 063,00</b>	7 336,00
48P93	596×1 126 mm, 600 W	8 217,00	-45%	ks	<b>4 520,00</b>	5 469,00
93P63	596×1 454 mm, 700 W	9 877,00	-45%	ks	<b>5 433,00</b>	6 574,00
99P38	596×1 782 mm, 1 000 W	11 494	-45%	ks	<b>6 322,00</b>	7 650,00
85P35	746×1 126 mm, 700 W	8 650,00	-45%	ks	<b>4 758,00</b>	5 757,00
36P44	746×1 454 mm, 900 W	10 273	-45%	ks	<b>5 651,00</b>	6 837,00
98P33	746×1 782 mm, 1 200 W	11 808	-45%	ks	<b>6 495,00</b>	7 858,00

Thermal trend



**Těleso otopné trubkové**  
**Thermal Trend HTO**  
barva bílá, provedení levé nebo pravé, připojení středové nebo vnější

Položka	šířka×výška	PC bez DPH	Sleva	MJ	bez DPH	s DPH
53M68	496×1 126 mm	5 983,00	-45%	ks	<b>3 291,00</b>	3 982,00
48M93	496×1 454 mm	7 280,00	-45%	ks	<b>4 004,00</b>	4 845,00
93M63	496×1 782 mm	8 577,00	-45%	ks	<b>4 718,00</b>	5 708,00
99M38	596×1 126 mm	6 152,00	-45%	ks	<b>3 384,00</b>	4 094,00
85M35	596×1 454 mm	7 604,00	-45%	ks	<b>4 182,00</b>	5 060,00
36M44	596×1 782 mm	8 976,00	-45%	ks	<b>4 937,00</b>	5 974,00
98M33	746×1 126 mm	6 488,00	-45%	ks	<b>3 569,00</b>	4 318,00
83M69	746×1 454 mm	7 927,00	-45%	ks	<b>4 360,00</b>	5 276,00
33M38	746×1 782 mm	9 191,00	-45%	ks	<b>5 055,00</b>	6 117,00

Thermal trend



**Těleso otopné trubkové**  
**Thermal Trend HTO-E**  
barva antracit, ohřev pouze elektrický, topná tyč s tepelným omezovačem 85 °C

Položka	šířka×výška, výkon	PC bez DPH	Sleva	MJ	bez DPH	s DPH
83P69	496×1 126 mm, 500 W	8 699,00	-45%	ks	<b>4 785,00</b>	5 790,00
33P38	496×1 454 mm, 600 W	10 230	-45%	ks	<b>5 627,00</b>	6 809,00
58P53	496×1 782 mm, 800 W	11 917	-45%	ks	<b>6 554,00</b>	7 931,00
53R68	596×1 126 mm, 600 W	8 953,00	-45%	ks	<b>4 925,00</b>	5 959,00
48R93	596×1 454 mm, 700 W	10 656	-45%	ks	<b>5 861,00</b>	7 092,00
93R63	596×1 782 mm, 1 000 W	12 468	-45%	ks	<b>6 858,00</b>	8 298,00
99R38	746×1 126 mm, 700 W	9 405,00	-45%	ks	<b>5 173,00</b>	6 260,00
85R35	746×1 454 mm, 900 W	11 171	-45%	ks	<b>6 144,00</b>	7 434,00
36R44	746×1 782 mm, 1 200 W	12 973	-45%	ks	<b>7 135,00</b>	8 634,00

Thermal trend

## Radiátory koupelnové



**Těleso otopné trubkové**  
**Thermal Trend KH**  
barva bílá, profily hranaté, připojení středové nebo vnější

Položka	šířka×výška	PC bez DPH	Sleva	MJ	bez DPH	s DPH
98R33	450×970 mm	2228,00	-45%	ks	<b>1 226,00</b>	1 483,00
83R69	450×1 330 mm	2941,00	-45%	ks	<b>1 618,00</b>	1 957,00
33R38	450×1 690 mm	3621,00	-45%	ks	<b>1 992,00</b>	2 410,00
58R53	450×1 850 mm	4 112,00	-45%	ks	<b>2 262,00</b>	2 737,00
53S68	600×970 mm	2621,00	-45%	ks	<b>1 442,00</b>	1 744,00
48S93	600×1 330 mm	3258,00	-45%	ks	<b>1 792,00</b>	2 168,00
93S63	600×1 690 mm	4056,00	-45%	ks	<b>2 231,00</b>	2 700,00
99S38	600×1 850 mm	4528,00	-45%	ks	<b>2 491,00</b>	3 014,00
85S35	750×970 mm	3020,00	-45%	ks	<b>1 661,00</b>	2 010,00
36S44	750×1 330 mm	3634,00	-45%	ks	<b>1 999,00</b>	2 418,00
98S33	750×1 690 mm	4528,00	-45%	ks	<b>2 491,00</b>	3 014,00
83S69	750×1 850 mm	5023,00	-45%	ks	<b>2 763,00</b>	3 343,00

thermal trend

## Radiátory koupelnové



**Těleso otopné trubkové**  
**Thermal Trend KH-E**  
barva antracit, ohřev pouze elektrický, topná tyč s tepelným omezovačem 85 °C

Položka	šířka×výška, výkon	PC bez DPH	Sleva	MJ	bez DPH	s DPH
93Z63	450×970 mm, 300 W	4914,00	-45%	ks	<b>2 703,00</b>	3 271,00
99Z38	450×1 330 mm, 500 W	5739,00	-45%	ks	<b>3 157,00</b>	3 820,00
85Z35	450×1 690 mm, 700 W	6630,00	-45%	ks	<b>3 647,00</b>	4 413,00
36Z44	450×1 850 mm, 600 W	7264,00	-45%	ks	<b>3 995,00</b>	4 834,00
98Z33	600×970 mm, 400 W	5340,00	-45%	ks	<b>2 937,00</b>	3 554,00
83Z69	600×1 330 mm, 600 W	6175,00	-45%	ks	<b>3 396,00</b>	4 109,00
33Z38	600×1 690 mm, 800 W	7267,00	-45%	ks	<b>3 997,00</b>	4 836,00
58Z53	600×1 850 mm, 1 000 W	7878,00	-45%	ks	<b>4 333,00</b>	5 243,00
53A93	750×970 mm, 500 W	5848,00	-45%	ks	<b>3 217,00</b>	3 892,00
93A85	750×1 330 mm, 800 W	6746,00	-45%	ks	<b>3 710,00</b>	4 489,00
94A38	750×1 690 mm, 1 000 W	7805,00	-45%	ks	<b>4 293,00</b>	5 194,00
63A83	750×1 850 mm, 1 200 W	8524,00	-45%	ks	<b>4 689,00</b>	5 673,00

thermal trend



**Těleso otopné trubkové**  
**Thermal Trend KH**  
barva antracit, profily hranaté, připojení středové nebo vnější

Položka	šířka×výška	PC bez DPH	Sleva	MJ	bez DPH	s DPH
33S38	450×970 mm	2957,00	-45%	ks	<b>1 627,00</b>	1 968,00
58S53	450×1 330 mm	3673,00	-45%	ks	<b>2 021,00</b>	2 445,00
53T68	450×1 690 mm	4386,00	-45%	ks	<b>2 413,00</b>	2 919,00
48T93	450×1 850 mm	4983,00	-45%	ks	<b>2 741,00</b>	3 317,00
93T63	600×970 mm	3347,00	-45%	ks	<b>1 841,00</b>	2 227,00
99T38	600×1 330 mm	3984,00	-45%	ks	<b>2 191,00</b>	2 651,00
85T35	600×1 690 mm	4858,00	-45%	ks	<b>2 672,00</b>	3 233,00
36T44	600×1 850 mm	5422,00	-45%	ks	<b>2 983,00</b>	3 609,00
98T33	750×970 mm	3749,00	-45%	ks	<b>2 062,00</b>	2 495,00
83T69	750×1 330 mm	4363,00	-45%	ks	<b>2 400,00</b>	2 904,00
33T38	750×1 690 mm	5330,00	-45%	ks	<b>2 932,00</b>	3 547,00
58T53	750×1 850 mm	6003,00	-45%	ks	<b>3 302,00</b>	3 995,00

thermal trend

### Isan



**Těleso otopné Isan Antika Light**  
ocelové trubky ø 28 mm, ocelové profily 50×10 mm, barva bílá

Položka	šířka×výška	PC bez DPH	Sleva	MJ	bez DPH	s DPH
293K8	300×1 800 mm	7 098,00	-20%	ks	<b>5 679,00</b>	6 871,00
366V2	480×1 800 mm	10 218	-20%	ks	<b>8 175,00</b>	9 892,00
522B8	600×1 800 mm	12 214	-20%	ks	<b>9 772,00</b>	11 824

isan



**Těleso otopné Isan Antika Double Horizontal**  
ocelové trubky ø 28 mm, ocelové profily 50×10 mm, dvojnásobný počet profilů, barva bílá

Položka	šířka×výška	PC bez DPH	Sleva	MJ	bez DPH	s DPH
239R3	1 000×576 mm	27 916	-20%	ks	<b>22 333</b>	27 023
369B9	1 400×576 mm	39 347	-20%	ks	<b>31 478</b>	38 088

isan



**Těleso otopné trubkové**  
**Thermal Trend KH-E**  
barva bílá, ohřev pouze elektrický, topná tyč s tepelným omezovačem 85 °C

Položka	šířka×výška, výkon	PC bez DPH	Sleva	MJ	bez DPH	s DPH
53U68	450×970 mm, 300 W	4 185,00	-45%	ks	<b>2 302,00</b>	2 785,00
48U93	450×1 330 mm, 500 W	5 007,00	-45%	ks	<b>2 754,00</b>	3 332,00
93U63	450×1 690 mm, 700 W	5 808,00	-45%	ks	<b>3 195,00</b>	3 866,00
99U38	450×1 850 mm, 600 W	6 389,00	-45%	ks	<b>3 514,00</b>	4 252,00
85U35	600×970 mm, 400 W	4 644,00	-45%	ks	<b>2 554,00</b>	3 090,00
36U44	600×1 330 mm, 600 W	5 449,00	-45%	ks	<b>2 997,00</b>	3 626,00
98U33	600×1 690 mm, 800 W	6 442,00	-45%	ks	<b>3 543,00</b>	4 287,00
83U69	600×1 850 mm, 1 000 W	7 006,00	-45%	ks	<b>3 854,00</b>	4 663,00
33U38	750×970 mm, 500 W	5 122,00	-45%	ks	<b>2 817,00</b>	3 409,00
58U53	750×1 330 mm, 800 W	5 973,00	-45%	ks	<b>3 286,00</b>	3 976,00
53Z68	750×1 690 mm, 1 000 W	6 983,00	-45%	ks	<b>3 841,00</b>	4 648,00
48Z93	750×1 850 mm, 1 200 W	7 544,00	-45%	ks	<b>4 150,00</b>	5 021,00

thermal trend



**Těleso otopné Isan Atria**  
ocelové profily 30×30 a 70×11 mm, barva bílá

Položka	šířka×výška	PC bez DPH	Sleva	MJ	bez DPH	s DPH
238S2	550×1 120 mm	7 699,00	-20%	ks	<b>6 160,00</b>	7 453,00
453H4	550×1 520 mm	10 076	-20%	ks	<b>8 061,00</b>	9 754,00

isan



**Těleso otopné Isan Club Edgel**  
ocelové profily 30×30 mm, barva bílá

Položka	šířka×výška	PC bez DPH	Sleva	MJ	bez DPH	s DPH
256P4	600×1 182 mm	7 197,00	-20%	ks	<b>5 758,00</b>	6 967,00
284K9	600×1 758 mm	10 072	-20%	ks	<b>8 058,00</b>	9 750,00

isan

## Radiátory koupelnové



can

**Těleso otopné Isan Collom**  
ocelové trubky ø28 mm, ocelové profily 70x11 mm, barva bílá

Položka	šířka×výška	PC bez DPH	Sleva	MJ	bez DPH	s DPH
286B4	298 × 1 800 mm	6 102,00	-20 %	ks	<b>4 882,00</b>	5 907,00
499K8	450 × 1 800 mm	8 012,00	-20 %	ks	<b>6 410,00</b>	7 756,00

**Těleso otopné Isan Collom Double**  
ocelové trubky ø28 mm, ocelové profily 70x11 mm, barva bílá

Položka	šířka×výška	PC bez DPH	Sleva	MJ	bez DPH	s DPH
446H9	298 × 1 800 mm	8 466,00	-20 %	ks	<b>6 773,00</b>	8 196,00
356P3	450 × 1 800 mm	10 891	-20 %	ks	<b>8 713,00</b>	10 543
255V2	602 × 1 800 mm	13 270	-20 %	ks	<b>10 616</b>	12 846



can

## Radiátory koupelnové



**Těleso otopné Isan Grenada**  
ocelové trubky ø20 mm, ocelové profily D 30x35 mm, barva bílá

Položka	šířka×výška	PC bez DPH	Sleva	MJ	bez DPH	s DPH
253N8	450 × 1 135 mm	2 206,00	-20 %	ks	<b>1 765,00</b>	2 136,00
444P3	600 × 1 135 mm	2 366,00	-20 %	ks	<b>1 893,00</b>	2 291,00
256K2	450 × 1 335 mm	2 491,00	-20 %	ks	<b>1 993,00</b>	2 412,00
296B9	600 × 1 335 mm	2 678,00	-20 %	ks	<b>2 143,00</b>	2 593,00
359S8	450 × 1 535 mm	2 775,00	-20 %	ks	<b>2 220,00</b>	2 687,00
363B2	600 × 1 535 mm	2 989,00	-20 %	ks	<b>2 392,00</b>	2 894,00
466K2	450 × 1 775 mm	3 165,00	-20 %	ks	<b>2 532,00</b>	3 064,00
443A2	600 × 1 775 mm	3 415,00	-20 %	ks	<b>2 732,00</b>	3 306,00

can



can

**Těleso otopné Isan Collom Double Horizontal**  
ocelové trubky ø28 mm, ocelové profily 70x11 mm, barva bílá

Položka	šířka×výška	PC bez DPH	Sleva	MJ	bez DPH	s DPH
253V3	1 000 × 602 mm	9 442,00	-20 %	ks	<b>7 554,00</b>	9 140,00
434K8	1 400 × 602 mm	10 752	-20 %	ks	<b>8 602,00</b>	10 408

**Těleso otopné Isan Collom Light**  
ocelové trubky ø28 mm, ocelové profily 50x10 mm, barva bílá

Položka	šířka×výška	PC bez DPH	Sleva	MJ	bez DPH	s DPH
486H8	274 × 1 800 mm	6 512,00	-20 %	ks	<b>5 210,00</b>	6 304,00
498R2	610 × 1 800 mm	10 577	-20 %	ks	<b>8 462,00</b>	10 239



can



**Těleso otopné Isan Grenada Radius**  
ocelové trubky ø20 mm, ocelové profily D 30x35 mm, prohnutá trubka, barva bílá

Položka	šířka×výška	PC bez DPH	Sleva	MJ	bez DPH	s DPH
264K8	450 × 1 135 mm	2 549,00	-20 %	ks	<b>2 040,00</b>	2 468,00
454S9	600 × 1 135 mm	2 720,00	-20 %	ks	<b>2 176,00</b>	2 633,00
343K3	450 × 1 335 mm	2 908,00	-20 %	ks	<b>2 327,00</b>	2 815,00
466B9	600 × 1 335 mm	3 103,00	-20 %	ks	<b>2 483,00</b>	3 004,00
333A8	450 × 1 535 mm	3 264,00	-20 %	ks	<b>2 612,00</b>	3 160,00
223K2	600 × 1 535 mm	3 490,00	-20 %	ks	<b>2 792,00</b>	3 379,00
443H2	450 × 1 775 mm	3 810,00	-20 %	ks	<b>3 048,00</b>	3 689,00
225A3	600 × 1 775 mm	4 079,00	-20 %	ks	<b>3 264,00</b>	3 949,00

can



can

**Těleso otopné Isan Linosia**  
ocelové trubky ø26 mm, ocelové profily D 35x41 mm, barva bílá

Položka	šířka×výška	PC bez DPH	Sleva	MJ	bez DPH	s DPH
526R2	500 × 730 mm	2 157,00	-20 %	ks	<b>1 726,00</b>	2 088,00
535S3	600 × 1 180 mm	3 261,00	-20 %	ks	<b>2 609,00</b>	3 157,00
565P8	600 × 1 765 mm	4 592,00	-20 %	ks	<b>3 674,00</b>	4 446,00

**Těleso otopné Isan Miro**  
ocelové profily 35x35 a 50x10 mm, zapojení levé nebo pravé, barva bílá

Položka	šířka×výška	PC bez DPH	Sleva	MJ	bez DPH	s DPH
444A8	500 × 1 236 mm	8 096,00	-20 %	ks	<b>6 477,00</b>	7 837,00
533B4	600 × 1 500 mm	9 814,00	-20 %	ks	<b>7 852,00</b>	9 500,00



can

**Těleso otopné Isan Mapia Light**  
ocelové profily D 35x41 a 50x10 mm, barva bílá

Položka	šířka×výška	PC bez DPH	Sleva	MJ	bez DPH	s DPH
452A2	500 × 1 180 mm	4 326,00	-20 %	ks	<b>3 461,00</b>	4 188,00
528S9	600 × 1 180 mm	4 493,00	-20 %	ks	<b>3 595,00</b>	4 350,00
696P3	500 × 1 765 mm	6 116,00	-20 %	ks	<b>4 893,00</b>	5 921,00
436B3	600 × 1 765 mm	6 367,00	-20 %	ks	<b>5 094,00</b>	6 164,00



can

**Těleso otopné Isan Mapia Light Plus**  
ocelové profily D 35x41 a 50x10 mm, barva bílá

Položka	šířka×výška	PC bez DPH	Sleva	MJ	bez DPH	s DPH
243B2	600 × 1 090 mm	5 130,00	-20 %	ks	<b>4 104,00</b>	4 966,00
224R2	600 × 1 610 mm	6 836,00	-20 %	ks	<b>5 469,00</b>	6 618,00



can

## Radiátory koupelnové



can

**Těleso otopné Isan Palmyra**  
ocelové trubky ø22mm a ocelové profily D 35×41 mm

Položka	šířka×výška	PC bez DPH	Sleva	MJ	bez DPH	s DPH
235B2	600×1 135 mm	8 057,00	-20%	ks	<b>6 446,00</b>	<b>7 800,00</b>
295V8	600×1 735 mm	11 559	-20%	ks	<b>9 248,00</b>	<b>11 190</b>



can

**Těleso otopné Isan Quadrat**  
ocelové profily 40×40 a 25×25 mm, barva bílá

Položka	šířka×výška	PC bez DPH	Sleva	MJ	bez DPH	s DPH
528B3	600×1 255 mm	6 146,00	-20%	ks	<b>4 917,00</b>	<b>5 950,00</b>
353R2	500×1 755 mm	7 794,00	-20%	ks	<b>6 236,00</b>	<b>7 545,00</b>
384H2	600×1 755 mm	8 115,00	-20%	ks	<b>6 492,00</b>	<b>7 856,00</b>



can

**Těleso otopné Isan Quadrat Inox**  
nerezové profily 30×30 a 20×20 mm, povrchová úprava z kartáčovaného nerez

Položka	šířka×výška	PC bez DPH	Sleva	MJ	bez DPH	s DPH
639P4	600×805 mm	9 924,00	-20%	ks	<b>7 940,00</b>	<b>9 607,00</b>
259R9	600×1 755 mm	18 352	-20%	ks	<b>14 682</b>	<b>17 765</b>



can

**Těleso otopné Isan Silla**  
nerezové trubky ø40 a 22 mm, povrchová úprava z kartáčovaného nerez

Položka	šířka×výška	PC bez DPH	Sleva	MJ	bez DPH	s DPH
398K2	600×1 180 mm	11 766	-20%	ks	<b>9 413,00</b>	<b>11 390</b>
339V2	600×1 765 mm	16 395	-20%	ks	<b>13 116</b>	<b>15 871</b>



can

**Těleso otopné Isan Silla Radius**  
nerezové trubky ø40 a 22 mm, prohnutá trubka, povrchová úprava z kartáčovaného nerez

Položka	šířka×výška	PC bez DPH	Sleva	MJ	bez DPH	s DPH
396R8	600×1 180 mm	12 198	-20%	ks	<b>9 759,00</b>	<b>11 808</b>
238A8	600×1 765 mm	17 099	-20%	ks	<b>13 680</b>	<b>16 552</b>



can

**Těleso otopné Isan Swing**  
ocelové profily 40×40 a 25×25 mm, barva bílá

Položka	šířka×výška, zapojení	PC bez DPH	Sleva	MJ	bez DPH	s DPH
335S4	600×1 210 mm, levé	9 297,00	-20%	ks	<b>7 438,00</b>	<b>9 000,00</b>
234K8	600×1 610 mm, pravé	12 611	-20%	ks	<b>10 089</b>	<b>12 208</b>

## Radiátory koupelnové



can

**Sada designová úhlová Isan**  
set obsahuje termostatickou hlavici, termostatický ventil, šroubení úhlové pravé/levé a svorné

Položka	barva, použití, průměr	PC bez DPH	Sleva	MJ	bez DPH	s DPH
664P8	bílá, Cu, 15 mm	2 667,00	-18%	sada	<b>2 187,00</b>	<b>2 647,00</b>
24N63	bílá, Al/PE, 16 mm	2 667,00	-18%	sada	<b>2 187,00</b>	<b>2 647,00</b>
252B8	chrom, Cu, 15 mm	2 800,00	-18%	sada	<b>2 296,00</b>	<b>2 779,00</b>
398H4	nerez, Cu, 15 mm	3 140,00	-18%	sada	<b>2 575,00</b>	<b>3 116,00</b>
68N85	nerez, AL/PE, 16 mm	3 140,00	-18%	sada	<b>2 575,00</b>	<b>3 116,00</b>



can

**Sada designová přímá Isan**  
set obsahuje termostatickou hlavici, termostatický ventil, šroubení přímé a svorné

Položka	barva, použití, průměr	PC bez DPH	Sleva	MJ	bez DPH	s DPH
364P9	bílá, Cu, 15 mm	2 800,00	-18%	sada	<b>2 296,00</b>	<b>2 779,00</b>
92N62	bílá, Al/PE, 16 mm	2 800,00	-18%	sada	<b>2 296,00</b>	<b>2 779,00</b>
255V8	chrom, Cu, 15 mm	3 067,00	-18%	sada	<b>2 515,00</b>	<b>3 044,00</b>
554P9	nerez, Cu, 15 mm	3 140,00	-18%	sada	<b>2 575,00</b>	<b>3 116,00</b>
555P4	nerez, AL/PE, 16 mm	3 200,00	-18%	sada	<b>2 624,00</b>	<b>3 176,00</b>



**Sada designová rohová Isan**  
set obsahuje termostatickou hlavici, termostatický ventil, šroubení rohové a svorné

Položka	barva, použití, průměr	PC bez DPH	Sleva	MJ	bez DPH	s DPH
386B3	bílá, Cu, 15 mm	2 934,00	-18%	sada	<b>2 406,00</b>	<b>2 912,00</b>
288A3	chrom, Cu, 15 mm	2 800,00	-18%	sada	<b>2 296,00</b>	<b>2 779,00</b>
49N28	chrom, Al/PE, 16 mm	2 800,00	-18%	sada	<b>2 296,00</b>	<b>2 779,00</b>
346B4	bílá, Cu, 15 mm	3 200,00	-18%	sada	<b>2 624,00</b>	<b>3 176,00</b>
94N53	bílá, Al/PE, 16 mm	3 200,00	-18%	sada	<b>2 624,00</b>	<b>3 176,00</b>
436H4	chrom, Cu, 15 mm	3 334,00	-18%	sada	<b>2 734,00</b>	<b>3 308,00</b>
99N26	chrom, Al/PE, 16 mm	3 334,00	-18%	sada	<b>2 734,00</b>	<b>3 308,00</b>
535S2	nerez, Cu, 15 mm	4 268,00	-18%	ks	<b>3 500,00</b>	<b>4 235,00</b>
88N43	nerez, AL/PE, 16 mm	4 268,00	-18%	sada	<b>3 500,00</b>	<b>4 235,00</b>



can

**Sada designová kompaktní rohová Isan**  
set obsahuje termostatickou hlavici, termostatický ventil, šroubení rohové a svorné

Položka	barva, použití, průměr	PC bez DPH	Sleva	MJ	bez DPH	s DPH
35N55	bílá, Cu, 15 mm	3 931,00	-18%	sada	<b>3 224,00</b>	<b>3 901,00</b>
86N25	chrom, Cu, 15 mm	4 429,00	-18%	sada	<b>3 632,00</b>	<b>4 395,00</b>
63N98	chrom, Cu, 15 mm	4 366,00	-18%	sada	<b>3 581,00</b>	<b>4 332,00</b>



can

**Sada designová univerzální středová Isan**  
set obsahuje termostatickou hlavici, termostatický ventil, šroubení univerzální středové a svorné

Položka	barva, použití, průměr	PC bez DPH	Sleva	MJ	bez DPH	s DPH
85N82	bílá, Cu, 15 mm	2 352,00	-18%	sada	<b>1 929,00</b>	<b>2 334,00</b>
62N64	chrom, Cu, 15 mm	2 693,00	-18%	sada	<b>2 209,00</b>	<b>2 672,00</b>
28N44	chrom, Al/PE, 16 mm	2 693,00	-18%	sada	<b>2 209,00</b>	<b>2 672,00</b>

# Radiátory koupelnové

Zehnder



zehnder

**Otopné těleso trubkové Zehnder Kazeane**  
lakované provedení, barva bílá, ocelové trubky bez viditelných svarů, možno kombinovat s elektrickou topnou jednotkou, středové nebo vnější připojení 1/2"

Položka	šířka×výška, výkon	PC bez DPH	Sleva	MJ	bez DPH	s DPH
48E35	500×965 mm, 398 W	12 127	-15%	ks	10 308	12 473
48E64	500×1 266 mm, 509 W	13 490	-15%	ks	11 467	13 875
33E60	500×1 567 mm, 621 W	15 687	-15%	ks	13 334	16 135
49E36	500×1 823 mm, 723 W	17 634	-15%	ks	14 989	18 137
33F93	600×1 017 mm, 473 W	12 516	-15%	ks	10 639	12 873
93F86	600×1 340 mm, 608 W	13 935	-15%	ks	11 845	14 333
88F38	600×1 661 mm, 743 W	16 438	-15%	ks	13 973	16 907
63F35	600×1 930 mm, 847 W	18 079	-15%	ks	15 368	18 595

# Radiátory koupelnové



zehnder

**Otopné těleso trubkové Zehnder Bluebell**  
povrch z nerezové kartáčované oceli, možno kombinovat s elektrickou topnou jednotkou, vnější připojení 1/2", šířka 532 mm, rozteč připojení 500 mm

Položka	výška	PC bez DPH	Sleva	MJ	bez DPH	s DPH
88K38	600 mm	12 455	-15%	ks	10 587	12 810
63K35	800 mm	13 250	-15%	ks	11 263	13 628
38K98	1 000 mm	15 105	-15%	ks	12 840	15 536
53K83	1 200 mm	17 358	-15%	ks	14 755	17 853

**Otopné těleso trubkové Zehnder Aura**  
chromované, rovné provedení, pouze elektrický ohřev, programovatelný termostat

Položka	šířka×výška, výkon	PC bez DPH	Sleva	MJ	bez DPH	s DPH
36K64	500×906 mm, 200 W	6 190,00	-15%	ks	5 262,00	6 367,00
55K43	500×1 226 mm, 300 W	7 221,00	-15%	ks	6 138,00	7 427,00
33K59	500×1 866 mm, 500 W	9 116,00	-15%	ks	7 749,00	9 376,00
33L93	600×1 226 mm, 400 W	7 571,00	-15%	ks	6 436,00	7 787,00
93L86	600×1 466 mm, 400 W	8 238,00	-15%	ks	7 003,00	8 473,00
88L38	600×1 866 mm, 600 W	9 632,00	-15%	ks	8 188,00	9 907,00



zehnder

Tělesa otopná

NEJPRO-  
DÁVAMEJŠÍ



zehnder

**Otopné těleso trubkové Zehnder Kazeane**  
lakované provedení, barva volitelná podle vzorníku Zehnder, ocelové trubky bez viditelných svarů, možno kombinovat s elektrickou topnou jednotkou, středové nebo vnější připojení 1/2"

Položka	šířka×výška, výkon	PC bez DPH	Sleva	MJ	bez DPH	s DPH
38F98	500×965 mm, 398 W	15 159	-15%	ks	12 886	15 592
53F83	500×1 266 mm, 509 W	16 855	-15%	ks	14 327	17 336
36F64	500×1 567 mm, 621 W	19 609	-15%	ks	16 668	20 168
55F43	500×1 823 mm, 723 W	22 057	-15%	ks	18 749	22 686
33F59	600×1 017 mm, 473 W	15 659	-15%	ks	13 311	16 106
33H93	600×1 340 mm, 608 W	17 412	-15%	ks	14 801	17 909
93H86	600×1 661 mm, 743 W	20 555	-15%	ks	17 472	21 141
88H38	600×1 930 mm, 847 W	22 613	-15%	ks	19 222	23 258

**Otopné těleso trubkové Zehnder Impa**  
lakované provedení, barva bílá, ocelové trubky čtvercového průřezu, bez viditelných svarů, možno kombinovat s elektrickou topnou jednotkou, šířka 500 mm, rozteč připojení 460 mm

Položka	výška, výkon	PC bez DPH	Sleva	MJ	bez DPH	s DPH
63L35	1 180 mm, 548 W	6 392,00	-15%	ks	5 434,00	6 575,00
38L98	1 400 mm, 652 W	6 665,00	-15%	ks	5 666,00	6 855,00
53L83	1 600 mm, 717 W	6 938,00	-15%	ks	5 898,00	7 136,00

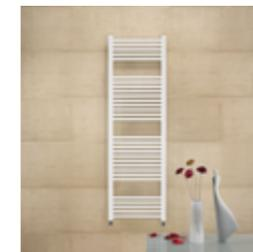

zehnder

**Otopné těleso trubkové Zehnder Impa**  
chromované provedení, ocelové trubky čtvercového průřezu, bez viditelných svarů, možno kombinovat s elektrickou topnou jednotkou, šířka 500 mm, rozteč připojení 460 mm

Položka	výška, výkon	PC bez DPH	Sleva	MJ	bez DPH	s DPH
36L64	1 180 mm, 323 W	10 045	-15%	ks	8 539,00	10 332
55L43	1 400 mm, 387 W	11 543	-15%	ks	9 812,00	11 872
33L59	1 600 mm, 445 W	12 785	-15%	ks	10 868	13 150



zehnder

Tělesa otopná



zehnder

**Otopné těleso trubkové Zehnder Kazeane**  
chromované provedení, ocelové trubky bez viditelných svarů, možno kombinovat s elektrickou topnou jednotkou, středové nebo vnější připojení 1/2"

Položka	šířka×výška, výkon	PC bez DPH	Sleva	MJ	bez DPH	s DPH
63H35	500×965 mm, 261 W	25 450	-15%	ks	21 633	26 176
38H98	600×1 017 mm, 304 W	26 257	-15%	ks	22 319	27 006
53H83	500×1 266 mm, 327 W	28 315	-15%	ks	24 068	29 122
36H64	600×1 340 mm, 386 W	30 318	-15%	ks	25 771	31 183
55H43	500×1 567 mm, 393 W	32 988	-15%	ks	28 040	33 929
33H59	600×1 661 mm, 468 W	34 434	-15%	ks	29 269	35 416
33K93	500×1 823 mm, 461 W	37 355	-15%	ks	31 752	38 420
93K86	600×1 930 mm, 544 W	38 523	-15%	ks	32 745	39 621

**Otopné těleso trubkové Zehnder Zeta**  
lakované provedení, barva bílá, ocelové trubky obdélníkového průřezu, bez viditelných svarů, možno kombinovat s elektrickou topnou jednotkou

Položka	šířka×výška, výkon	PC bez DPH	Sleva	MJ	bez DPH	s DPH
33M93	500×1 200 mm, 476 W	6 392,00	-15%	ks	5 434,00	6 575,00
93M86	500×1 600 mm, 647 W	8 076,00	-15%	ks	6 865,00	8 307,00
88M38	600×1 200 mm, 566 W	6 878,00	-15%	ks	5 847,00	7 075,00
63M35	600×1 600 mm, 746 W	8 846,00	-15%	ks	7 520,00	9 099,00



zehnder

**Otopné těleso trubkové Zehnder Zeta**  
lakované provedení, barva antracit, ocelové trubky obdélníkového průřezu, bez viditelných svarů, možno kombinovat s elektrickou topnou jednotkou

Položka	šířka×výška, výkon	PC bez DPH	Sleva	MJ	bez DPH	s DPH
38M98	500×1 200 mm, 476 W	7 035,00	-15%	ks	5 980,00	7 236,00
53M83	600×1 200 mm, 566 W	7 578,00	-15%	ks	6 442,00	7 794,00
36M64	600×1 600 mm, 746 W	9 724,00	-15%	ks	8 266,00	10 002



zehnder

203

202

## Radiátory koupelnové

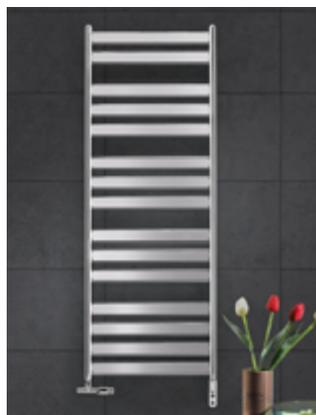

**Otopné těleso trubkové Zehnder Zeta**  
chromované provedení, ocelové trubky obdélníkového průřezu, bez viditelných svarů, možno kombinovat s elektrickou topnou jednotkou

Položka	šířka×výška, výkon	PC bez DPH	Sleva	MJ bez DPH	s DPH
55M43	500×1 200 mm, 303 W	10 045	-15%	ks 8 539,00	10 332
33M59	500×1 600 mm, 394 W	12 785	-15%	ks 10 868	13 150
33N93	600×1 200 mm, 353 W	10 901	-15%	ks 9 266,00	11 212
93N86	600×1 600 mm, 457 W	13 869	-15%	ks 11 789	14 265

zehnder

## Radiátory koupelnové



**Otopné těleso trubkové Zehnder Virando Bow**  
lakované, prohnuté provedení, barva bílá, ocelové trubky kruhového průřezu a D-profilu, bez viditelných svarů, možno kombinovat s elektrickou topnou jednotkou, vnější připojení 1/2"

Položka	šířka×výška, výkon	PC bez DPH	Sleva	MJ bez DPH	s DPH
33R59	494×1 226 mm, 567 W	2 088,00	-15%	ks 1 775,00	2 148,00
33S93	494×1 466 mm, 689 W	2 410,00	-15%	ks 2 049,00	2 479,00
93S86	494×1 866 mm, 828 W	2 781,00	-15%	ks 2 364,00	2 861,00
88S38	595×1 226 mm, 658 W	2 292,00	-15%	ks 1 949,00	2 358,00
63S35	595×1 466 mm, 803 W	2 665,00	-15%	ks 2 266,00	2 741,00
38S98	595×1 866 mm, 966 W	3 090,00	-15%	ks 2 627,00	3 179,00
53S83	747×1 226 mm, 799 W	2 595,00	-15%	ks 2 206,00	2 669,00
36S64	747×1 466 mm, 978 W	3 054,00	-15%	ks 2 596,00	3 142,00
55S43	747×1 866 mm, 1 178 W	3 551,00	-15%	ks 3 019,00	3 653,00

zehnder



**Otopné těleso trubkové Zehnder Virando**  
lakované, rovné provedení, barva bílá, ocelové trubky kruhového průřezu a D-profilu, bez viditelných svarů, možno kombinovat s elektrickou topnou jednotkou, vnější připojení 1/2"

Položka	šířka×výška, výkon	PC bez DPH	Sleva	MJ bez DPH	s DPH
88N38	450×1 226 mm, 505 W	1 937,00	-15%	ks 1 647,00	1 993,00
63N35	450×1 466 mm, 620 W	2 232,00	-15%	ks 1 898,00	2 296,00
38N98	450×1 866 mm, 757 W	2 587,00	-15%	ks 2 199,00	2 661,00
53N83	500×1 226 mm, 552 W	2 043,00	-15%	ks 1 737,00	2 102,00
36N64	500×1 466 mm, 678 W	2 363,00	-15%	ks 2 009,00	2 431,00
55N43	500×1 866 mm, 830 W	2 744,00	-15%	ks 2 333,00	2 823,00
33N59	600×1 226 mm, 648 W	2 228,00	-15%	ks 1 894,00	2 292,00
33P93	600×1 466 mm, 794 W	2 620,00	-15%	ks 2 227,00	2 695,00
93P86	600×1 866 mm, 978 W	3 078,00	-15%	ks 2 617,00	3 166,00
88P38	750×1 226 mm, 791 W	2 397,00	-15%	ks 2 038,00	2 466,00
63P35	750×1 466 mm, 986 W	3 006,00	-15%	ks 2 556,00	3 092,00
38P98	750×1 866 mm, 1 230 W	3 503,00	-15%	ks 2 978,00	3 603,00

zehnder



**Otopné těleso trubkové Zehnder Virando Bow**  
lakované, prohnuté provedení, barva podle vzorníku Zehnder, ocelové trubky kruhového průřezu a D-profilu, bez viditelných svarů, možno kombinovat s elektrickou topnou jednotkou, vnější připojení 1/2"

Položka	šířka×výška, výkon	PC bez DPH	Sleva	MJ bez DPH	s DPH
33S59	494×1 226 mm, 567 W	2 611,00	-15%	ks 2 220,00	2 686,00
33T93	494×1 466 mm, 689 W	3 013,00	-15%	ks 2 562,00	3 099,00
93T86	494×1 866 mm, 828 W	3 476,00	-15%	ks 2 955,00	3 576,00
88T38	595×1 226 mm, 658 W	2 865,00	-15%	ks 2 436,00	2 947,00
63T35	595×1 466 mm, 803 W	3 332,00	-15%	ks 2 833,00	3 427,00
38T98	595×1 866 mm, 966 W	3 862,00	-15%	ks 3 283,00	3 973,00
53T83	747×1 226 mm, 799 W	3 244,00	-15%	ks 2 758,00	3 337,00
36T64	747×1 466 mm, 978 W	3 818,00	-15%	ks 3 246,00	3 927,00
55T43	747×1 866 mm, 1 178 W	4 439,00	-15%	ks 3 774,00	4 566,00

zehnder



**Otopné těleso trubkové Zehnder Virando**  
lakované, rovné provedení, barva podle vzorníku Zehnder, ocelové trubky kruhového průřezu a D-profilu, bez viditelných svarů, možno kombinovat s elektrickou topnou jednotkou, vnější připojení 1/2"

Položka	šířka×výška, výkon	PC bez DPH	Sleva	MJ bez DPH	s DPH
53P83	450×1 226 mm, 505 W	2 422,00	-15%	ks 2 059,00	2 492,00
36P64	450×1 466 mm, 620 W	2 790,00	-15%	ks 2 372,00	2 870,00
55P43	450×1 866 mm, 757 W	3 234,00	-15%	ks 2 749,00	3 327,00
33P59	500×1 226 mm, 552 W	2 554,00	-15%	ks 2 171,00	2 627,00
33R93	500×1 466 mm, 678 W	2 954,00	-15%	ks 2 511,00	3 039,00
93R86	500×1 866 mm, 830 W	3 429,00	-15%	ks 2 915,00	3 527,00
88R38	600×1 226 mm, 648 W	2 786,00	-15%	ks 2 369,00	2 866,00
63R35	600×1 466 mm, 794 W	3 274,00	-15%	ks 2 783,00	3 368,00
38R98	600×1 866 mm, 978 W	3 848,00	-15%	ks 3 271,00	3 958,00
53R83	750×1 226 mm, 791 W	2 996,00	-15%	ks 2 547,00	3 082,00
36R64	750×1 466 mm, 986 W	3 758,00	-15%	ks 3 195,00	3 866,00
55R43	750×1 866 mm, 1 230 W	4 379,00	-15%	ks 3 723,00	4 504,00

zehnder

**Otopné těleso trubkové Zehnder Virando Electric**  
lakované, rovné provedení, barva bílá, ocelové trubky kruhového průřezu a D-profilu, bez viditelných svarů, pouze elektrický ohřev, programovatelný termostat

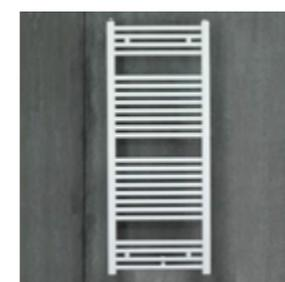

zehnder

Položka	šířka×výška, výkon	PC bez DPH	Sleva	MJ bez DPH	s DPH
33T59	500×1 276 mm, 750 W	6 207,00	-15%	ks 5 276,00	6 384,00
33U93	600×1 516 mm, 1 000 W	6 995,00	-15%	ks 5 946,00	7 195,00



Lajkněte nás na Facebooku

[www.facebook.cz/StavebninDEK](http://www.facebook.cz/StavebninDEK)



## Radiátory koupelnové

Tyče topné



**Tyč topná Thermal Trend**  
vratný tepelný omezovač (vypíná při teplotě nad 80 °C), vytápění ve vodorovné i svislé poloze, doporučený elektrický výkon tělesa je 70% tepelného výkonu radiátoru

Položka	výkon	PC bez DPH	Sleva	MJ	bez DPH	s DPH
236P8	200 W	620,00	-22%	ks	483,60	585,16
268R3	300 W	620,00	-22%	ks	483,60	585,16
388A8	400 W	632,00	-22%	ks	492,96	596,48
436N4	500 W	642,00	-22%	ks	500,76	605,92
385N3	600 W	653,00	-22%	ks	509,34	616,30
243P2	700 W	664,00	-22%	ks	517,92	626,68
666P9	800 W	673,00	-22%	ks	524,94	635,18
294A3	900 W	684,00	-22%	ks	533,52	645,56
482V3	1 000 W	690,00	-22%	ks	538,20	651,22
358N9	1 200 W	695,00	-22%	ks	542,10	655,94

Thermal trend



**Těleso topné Tradeko EL.05RE**  
elektrické, s vinutou přívodní šňůrou, ukončení montovanou vidlicí Unischuko, s integrovaným elektronickým regulátorem prostorové teploty a programem sušení, spínač, signální dioda, termostat, barva bílá

Položka	výkon	PC bez DPH	Sleva	MJ	bez DPH	s DPH
269P8	200 W	1 730,00	-28%	ks	1 246,00	1 508,00
499S8	300 W	1 730,00	-28%	ks	1 246,00	1 508,00
289B9	400 W	1 730,00	-28%	ks	1 246,00	1 508,00
688P4	500 W	1 730,00	-28%	ks	1 246,00	1 508,00
294V3	600 W	1 760,00	-28%	ks	1 268,00	1 534,00
443R3	700 W	1 760,00	-28%	ks	1 268,00	1 534,00
239N8	800 W	1 790,00	-28%	ks	1 289,00	1 560,00

NEJPRO-  
DÁVAMEJŠÍ



**Tyč topná GT**  
elektrické topné těleso s termostatem reagující na teplotu topného média v radiátoru, regulace teploty 5–75 °C, délka kabelu 1,3 m

Položka	výkon, provedení	PC bez DPH	Sleva	MJ	bez DPH	s DPH
253P8	300 W, chrom	1 893,00	-15%	ks	1 610,00	1 947,00
429K3	600 W, chrom	1 944,00	-15%	ks	1 653,00	2 000,00
348K2	900 W, chrom	2 089,00	-15%	ks	1 776,00	2 149,00
295B4	300 W, bílé	1 685,00	-15%	ks	1 433,00	1 734,00
298S8	600 W, bílé	1 739,00	-15%	ks	1 479,00	1 789,00
439R4	900 W, bílé	1 859,00	-15%	ks	1 581,00	1 912,00
285K4	1 200 W, bílé	1 929,00	-15%	ks	1 640,00	1 984,00

## Radiátory koupelnové



265R4

**T-kus k topné tyči**  
do otopného tělesa, niklovaný, velikost 1/2" F/F/M

PC bez DPH	Sleva	MJ	bez DPH	s DPH
101,00	-17%	ks	83,83	101,43



Sledujte náš  
Youtube kanál

www.youtube.com/  
StavebninyDEK



523R8

**Termostat zásuvkový TZ33**  
elektrický, LCD displej, zobrazení teploty v místnosti a aktuálního stavu termostatu

PC bez DPH	Sleva	MJ	bez DPH	s DPH
641,00	-17%	ks	532,03	643,76



369P2

**Termostat zásuvkový s časovačem Regulus TZ63**  
pokojový, LCD displej (teploměr), LED dioda, možnost ručního sepnutí po dobu nastavitelného časového limitu

PC bez DPH	Sleva	MJ	bez DPH	s DPH
641,00	-17%	ks	532,03	643,76



95B32

**Sada držáků Thermal Trend KD**  
pro otopná tělesa Thermal Trend KD

PC bez DPH	Sleva	MJ	bez DPH	s DPH
150,00	-22%	ks	117,00	141,57



22B83

**Sada držáků Thermal Trend KDO**  
pro otopná tělesa Thermal Trend KDO

PC bez DPH	Sleva	MJ	bez DPH	s DPH
160,00	-22%	ks	124,80	151,01

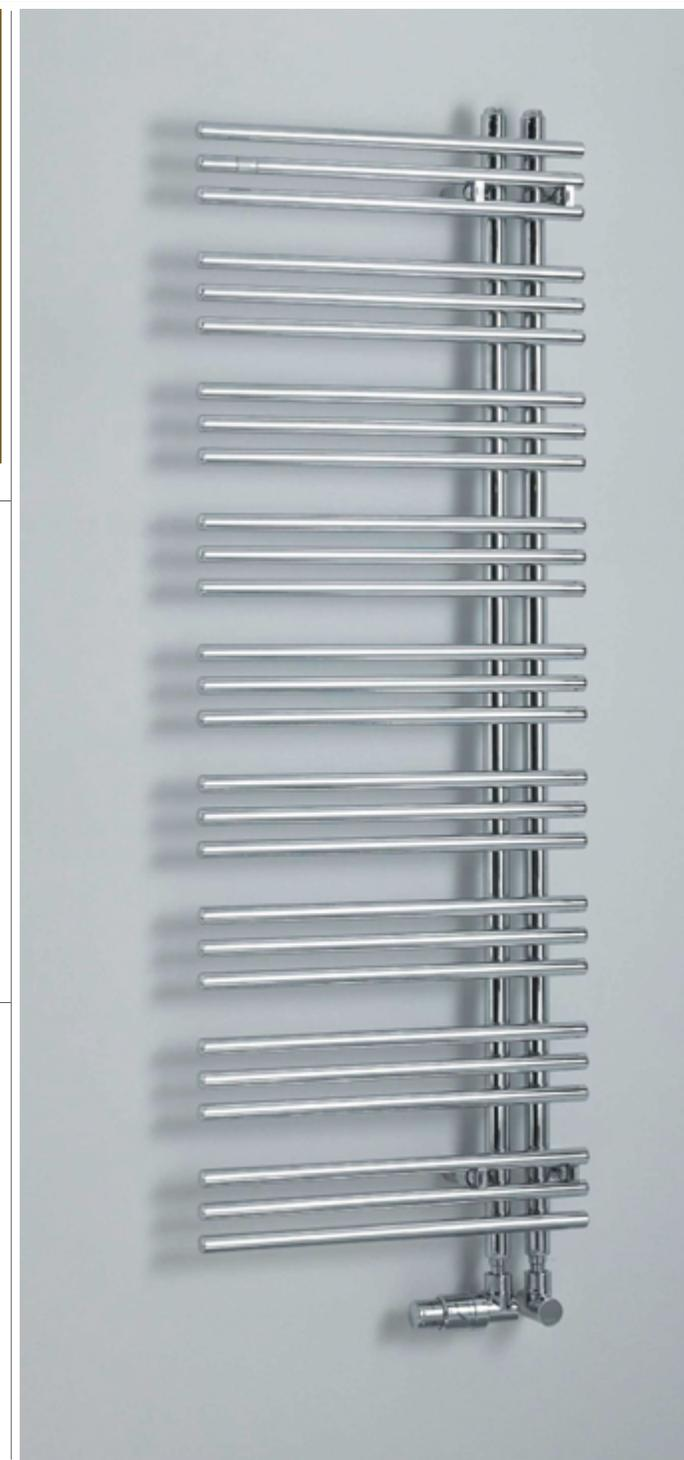

Tělesa otopná

—

207

206

Zboží je také možné objednat přes e-shop www.dek.cz nebo na 510 000 100 a vyzvednout v nejbližší prodejně. | Chyba tisku vyhrazena. | Ilustrační foto.

|| Běžně skladem. || Na centrálním skladě nebo vybraných prodejnách. || Na objednávku. | Ceny jsou uvedeny v Kč včetně recyklačního poplatku.

# Konvektory

## Podlahové

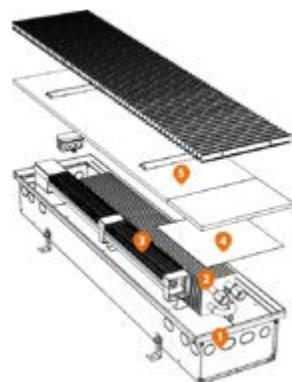

### Konvektor podlahový Boki FMK-18

dostupný i v šířkách 260, 290, 340, 420 mm a výškách 110 a 140 mm, materiál pozinkovaná ocel

Položka	šířka×délka×výška	PC bez DPH	Sleva	MJ bez DPH	s DPH
335V3	180×1000×90 mm	2883,00	-28%	ks 2076,00	2 512,00
454K8	180×1250×90 mm	3288,00	-28%	ks 2368,00	2 865,00
543R9	180×1500×90 mm	3692,00	-28%	ks 2659,00	3 217,00
639P8	180×1750×90 mm	4096,00	-28%	ks 2950,00	3 569,00
268H2	180×2000×90 mm	4500,00	-28%	ks 3240,00	3 921,00
485P4	180×2250×90 mm	4905,00	-28%	ks 3532,00	4 274,00
286V3	180×2500×90 mm	5309,00	-28%	ks 3823,00	4 626,00
455S2	180×2750×90 mm	5713,00	-28%	ks 4114,00	4 978,00

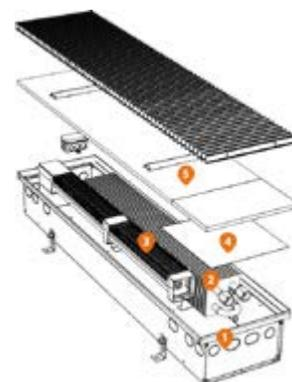

### Konvektor podlahový Boki F1T-26

dostupný i v šířkách 290 a 340 mm a výšce 140 mm, materiál pozinkovaná ocel

Položka	šířka×délka×výška	PC bez DPH	Sleva	MJ bez DPH	s DPH
356B4	260×1000×90 mm	7598,00	-28%	ks 5471,00	6 620,00
362H4	260×1250×90 mm	8145,00	-28%	ks 5865,00	7 096,00
286A3	260×1500×90 mm	8692,00	-28%	ks 6259,00	7 573,00
339N9	260×1750×90 mm	9239,00	-28%	ks 6653,00	8 050,00
433V9	260×2000×90 mm	12323	-28%	ks 8873,00	10 736
486B8	260×2250×90 mm	13418	-28%	ks 9661,00	11 690
239V4	260×2500×90 mm	14512	-28%	ks 10449	12 643
395K8	260×2750×90 mm	15607	-28%	ks 11238	13 597

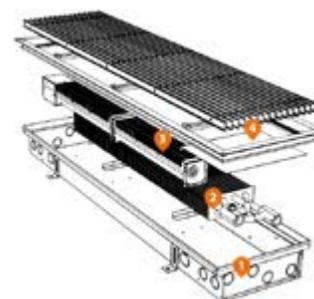

### Konvektor podlahový Boki F1P-18 Plus

dostupný i v šířce 260 mm, materiál pozinkovaná ocel

Položka	šířka×délka×výška	PC bez DPH	Sleva	MJ bez DPH	s DPH
492H8	180×1000×90 mm	7471,00	-28%	ks 5380,00	6 509,00
252V2	180×1250×90 mm	8388,00	-28%	ks 6040,00	7 308,00
464S9	180×1500×90 mm	9306,00	-28%	ks 6701,00	8 108,00
432H4	180×1750×90 mm	10224	-28%	ks 7362,00	8 908,00
465S9	180×2000×90 mm	13280	-28%	ks 9562,00	11 570
233P8	180×2250×90 mm	14427	-28%	ks 10388	12 569
253V4	180×2500×90 mm	15574	-28%	ks 11214	13 569
629P4	180×2750×90 mm	16721	-28%	ks 12040	14 568

# Konvektory

NOVINKA



**Konvektor podlahový Hitte NXX** s přirozeným prouděním (bez ventilátoru), dostupný ve výškách 65–205 mm, šířkách 175–410 mm a délkách 800–4000 mm, lze spojovat do jednoho modulu v libovolném množství, výška 80 mm, šířka 175 mm

Položka	délka	PC bez DPH	Sleva	MJ bez DPH	s DPH
38A64	1000 mm	2905,00	-5%	ks 2760,00	3340,00
35A33	1100 mm	3045,00	-5%	ks 2893,00	3501,00
83A66	1200 mm	3290,00	-5%	ks 3126,00	3782,00
33A65	1300 mm	3360,00	-5%	ks 3192,00	3863,00
84A53	1400 mm	3500,00	-5%	ks 3325,00	4024,00
53B93	1500 mm	3640,00	-5%	ks 3458,00	4185,00
93B85	1600 mm	3815,00	-5%	ks 3625,00	4386,00
94B38	1700 mm	3955,00	-5%	ks 3758,00	4547,00
63B83	1800 mm	4095,00	-5%	ks 3891,00	4708,00
38B64	1900 mm	4235,00	-5%	ks 4024,00	4869,00
35B33	2000 mm	4410,00	-5%	ks 4190,00	5070,00
83B66	2100 mm	4550,00	-5%	ks 4323,00	5231,00
33B65	2200 mm	4690,00	-5%	ks 4456,00	5392,00
84B53	2300 mm	4830,00	-5%	ks 4589,00	5553,00
53C93	2400 mm	5040,00	-5%	ks 4788,00	5794,00
93C85	2500 mm	5145,00	-5%	ks 4888,00	5915,00



**Konvektor podlahový Hitte FXX** s nuceným prouděním (s ventilátorem), konvektor je výkonnější, dostupný ve výškách 65–205 mm, šířkách 175–410 mm a délkách 800–4000 mm, výška 80 mm, šířka 175 mm

Položka	délka	PC bez DPH	Sleva	MJ bez DPH	s DPH
94C38	1000 mm	5495,00	-5%	ks 5221,00	6317,00
63C83	1100 mm	5740,00	-5%	ks 5453,00	6599,00
38C64	1200 mm	5880,00	-5%	ks 5586,00	6760,00
35C33	1300 mm	6265,00	-5%	ks 5952,00	7202,00
83C66	1400 mm	6510,00	-5%	ks 6185,00	7484,00
33C65	1500 mm	6790,00	-5%	ks 6451,00	7806,00
84C53	1600 mm	7035,00	-5%	ks 6684,00	8087,00
53D93	1700 mm	7280,00	-5%	ks 6916,00	8369,00
93D85	1800 mm	7560,00	-5%	ks 7182,00	8691,00
94D38	1900 mm	7805,00	-5%	ks 7415,00	8972,00
63D83	2000 mm	8050,00	-5%	ks 7648,00	9254,00
38D64	2100 mm	8400,00	-5%	ks 7980,00	9656,00
35D33	2200 mm	8645,00	-5%	ks 8213,00	9938,00
83D66	2300 mm	8925,00	-5%	ks 8479,00	10260
33D65	2400 mm	9100,00	-5%	ks 8645,00	10461
84D53	2500 mm	9415,00	-5%	ks 8945,00	10823



**Konvektor podlahový Hitte FCX** s nuceným prouděním (s ventilátorem), konvektor je výkonnější, vhodný pro vytápění i chlazení, dostupný ve výškách 65–205 mm, šířkách 175–410 mm a délkách 800–4000 mm, výška 105 mm, šířka 175 mm

Položka	délka	PC bez DPH	Sleva	MJ bez DPH	s DPH
53E94	1000 mm	6561,00	-5%	ks 6233,00	7542,00
52E49	1100 mm	6843,00	-5%	ks 6501,00	7866,00
93E86	1200 mm	7044,00	-5%	ks 6692,00	8097,00
94E39	1300 mm	7487,00	-5%	ks 7113,00	8606,00
52E53	1400 mm	7769,00	-5%	ks 7380,00	8930,00
63E84	1500 mm	8091,00	-5%	ks 7686,00	9300,00
38E65	1600 mm	8372,00	-5%	ks 7954,00	9624,00
35E34	1700 mm	8694,00	-5%	ks 8260,00	9994,00
83E67	1800 mm	8976,00	-5%	ks 8527,00	10318
33E66	1900 mm	9298,00	-5%	ks 8833,00	10688
53E23	2000 mm	9580,00	-5%	ks 9101,00	11012
84E54	2100 mm	9982,00	-5%	ks 9483,00	11475
53F93	2200 mm	10304	-5%	ks 9789,00	11845
93F85	2300 mm	10586	-5%	ks 10057	12169
94F38	2400 mm	10667	-5%	ks 10133	12261
63F83	2500 mm	11190	-5%	ks 10631	12863

## Konvektory



### Konvektor podlahový elektrický Hitte EXX

s topnou spirálou a ventilátorem, napětí 230 V/50 Hz, vhodný do místností bez možnosti napojení na teplovodní rozvod, mřížka z hliníku nebo nerezové oceli, výška 125 mm, šířka 305 mm

Položka	délka	PC bez DPH	Sleva	MJ bez DPH	s DPH
38F64	500 mm	10 300	-5%	ks 9 785,00	11 840
35F33	750 mm	11 650	-5%	ks 11 068	13 392
83F66	1 000 mm	13 100	-5%	ks 12 445	15 059
33F65	1 250 mm	14 700	-5%	ks 13 965	16 898
84F53	1 500 mm	16 400	-5%	ks 15 580	18 852
53H93	1 750 mm	18 200	-5%	ks 17 290	20 921
93H85	2 000 mm	19 900	-5%	ks 18 905	22 876

## Nadpodlahové

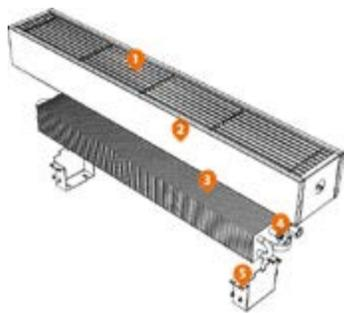

### Konvektor nadpodlahový Boki WKF-09

dostupný i v šířkách 146 a 236 mm a výškách 140, 240, 280 mm, barva bílá RAL 9016

Položka	výška×délka×šířka	PC bez DPH	Sleva	MJ bez DPH	s DPH
342K3	90×800×96 mm	2 432,00	-28%	ks 1 752,00	2 119,00
284R9	90×1 000×96 mm	2 689,00	-28%	ks 1 937,00	2 343,00
362N4	90×1 200×96 mm	2 947,00	-28%	ks 2 122,00	2 568,00
536V9	90×1 400×96 mm	3 205,00	-28%	ks 2 308,00	2 793,00
362B8	90×1 600×96 mm	3 463,00	-28%	ks 2 494,00	3 017,00
543N3	90×2 000×96 mm	3 979,00	-28%	ks 2 865,00	3 467,00

NOVINKA



### Konvektor nadpodlahový Hitte NSX

samočinný, s přirozeným prouděním (bez ventilátoru), dostupný ve výškách 105 nebo 205 mm, šířkách 154, 214 nebo 274 mm

Položka	délka	PC bez DPH	Sleva	MJ bez DPH	s DPH
94H38	1 000 mm	6 685,00	-5%	ks 6 351,00	7 685,00
63H83	1 100 mm	6 790,00	-5%	ks 6 451,00	7 806,00
38H64	1 200 mm	7 140,00	-5%	ks 6 783,00	8 208,00
35H33	1 300 mm	7 245,00	-5%	ks 6 883,00	8 329,00
83H66	1 400 mm	7 350,00	-5%	ks 6 983,00	8 449,00
33H65	1 500 mm	7 455,00	-5%	ks 7 083,00	8 570,00
84H53	1 600 mm	7 735,00	-5%	ks 7 349,00	8 892,00
53K93	1 700 mm	7 910,00	-5%	ks 7 515,00	9 093,00
93K85	1 800 mm	8 575,00	-5%	ks 8 147,00	9 857,00
94K38	1 900 mm	8 750,00	-5%	ks 8 313,00	10 059
63K83	2 000 mm	8 925,00	-5%	ks 8 479,00	10 260
38K64	2 100 mm	9 100,00	-5%	ks 8 645,00	10 461
35K33	2 200 mm	9 310,00	-5%	ks 8 845,00	10 702
83K66	2 300 mm	9 450,00	-5%	ks 8 978,00	10 863
33K65	2 400 mm	9 625,00	-5%	ks 9 144,00	11 064
84K53	2 500 mm	9 800,00	-5%	ks 9 310,00	11 266

## Radiátory litinové

### Mřížky



Mřížka příčná Boki PMO-18 dostupná i v šířkách 240, 260, 290, 340, 420 mm, materiál dural

Položka	šířka×délka	PC bez DPH	Sleva	MJ bez DPH	s DPH
343P4	180×1 000 mm	1 608,00	-28%	ks 1 158,00	1 401,00
229B2	180×1 250 mm	2 011,00	-28%	ks 1 448,00	1 752,00
526V2	180×1 500 mm	2 413,00	-28%	ks 1 738,00	2 103,00
236K4	180×1 750 mm	2 814,00	-28%	ks 2 027,00	2 452,00
469R9	180×2 000 mm	3 216,00	-28%	ks 2 316,00	2 802,00
646P3	180×2 250 mm	3 618,00	-28%	ks 2 605,00	3 153,00
533N4	180×2 500 mm	4 020,00	-28%	ks 2 895,00	3 503,00
358P8	180×2 750 mm	4 422,00	-28%	ks 3 184,00	3 853,00

## Příslušenství



469R2

### Termostat prostorový s polozapuštěnou montáží Boki PER-05

pro fan-coilové jednotky, pro použití s kompresory v zařízeních s výparníkem, LCD displej, PER-05, polozapuštěná montáž

PC bez DPH	Sleva	MJ bez DPH	s DPH
2 200,00	-28%	ks 1 584,00	1 917,00



533B8

### Termostat prostorový s polozapuštěnou montáží Boki PER-06

pro fan-coilové jednotky, pro použití s kompresory v zařízeních s výparníkem, LCD displej, PER-06, polozapuštěná montáž, 8 časových bloků v automatickém režimu, přijímač pro IrDA

PC bez DPH	Sleva	MJ bez DPH	s DPH
2 851,00	-28%	ks 2 053,00	2 484,00



236A4

### Termostat prostorový nástěnný Boki PER-07

pro fan-coilové jednotky, pro použití s kompresory v zařízeních s výparníkem, LCD displej, PER-07, nástěnná montáž

PC bez DPH	Sleva	MJ bez DPH	s DPH
2 799,00	-28%	ks 2 016,00	2 439,00



535N3

### Termostat prostorový nástěnný Boki PER-08

pro fan-coilové jednotky, pro použití s kompresory v zařízeních s výparníkem, LCD displej, PER-08, nástěnná montáž, 8 časových bloků v automatickém režimu, přijímač pro IrDA

PC bez DPH	Sleva	MJ bez DPH	s DPH
3 189,00	-28%	ks 2 297,00	2 779,00

## Radiátory litinové



### Radiátor litinový Kalor

variabilita výkonu otopného tělesa, variabilita uchycení, základní šedý nátěr

Položka	připojovací rozteč×hloubka	PC bez DPH	Sleva	MJ bez DPH	s DPH
369N8	350×110 mm	315,00	-15%	ks 267,75	323,98
392S3	350×160 mm	354,00	-15%	ks 300,90	364,09
454N3	500×70 mm	311,00	-15%	ks 264,35	319,86
524N4	500×110 mm	335,00	-15%	ks 284,75	344,55
546P4	500×160 mm	401,00	-15%	ks 340,85	412,43
233V2	500×220 mm	477,00	-15%	ks 405,45	490,59
238N3	600×160 mm	484,00	-15%	ks 411,40	497,79

█ Běžné skladem. █ Na centrálním skladě nebo vybraných prodejnách. █ Na objednávku. | Ceny jsou uvedeny v Kč včetně recyklačního poplatku.

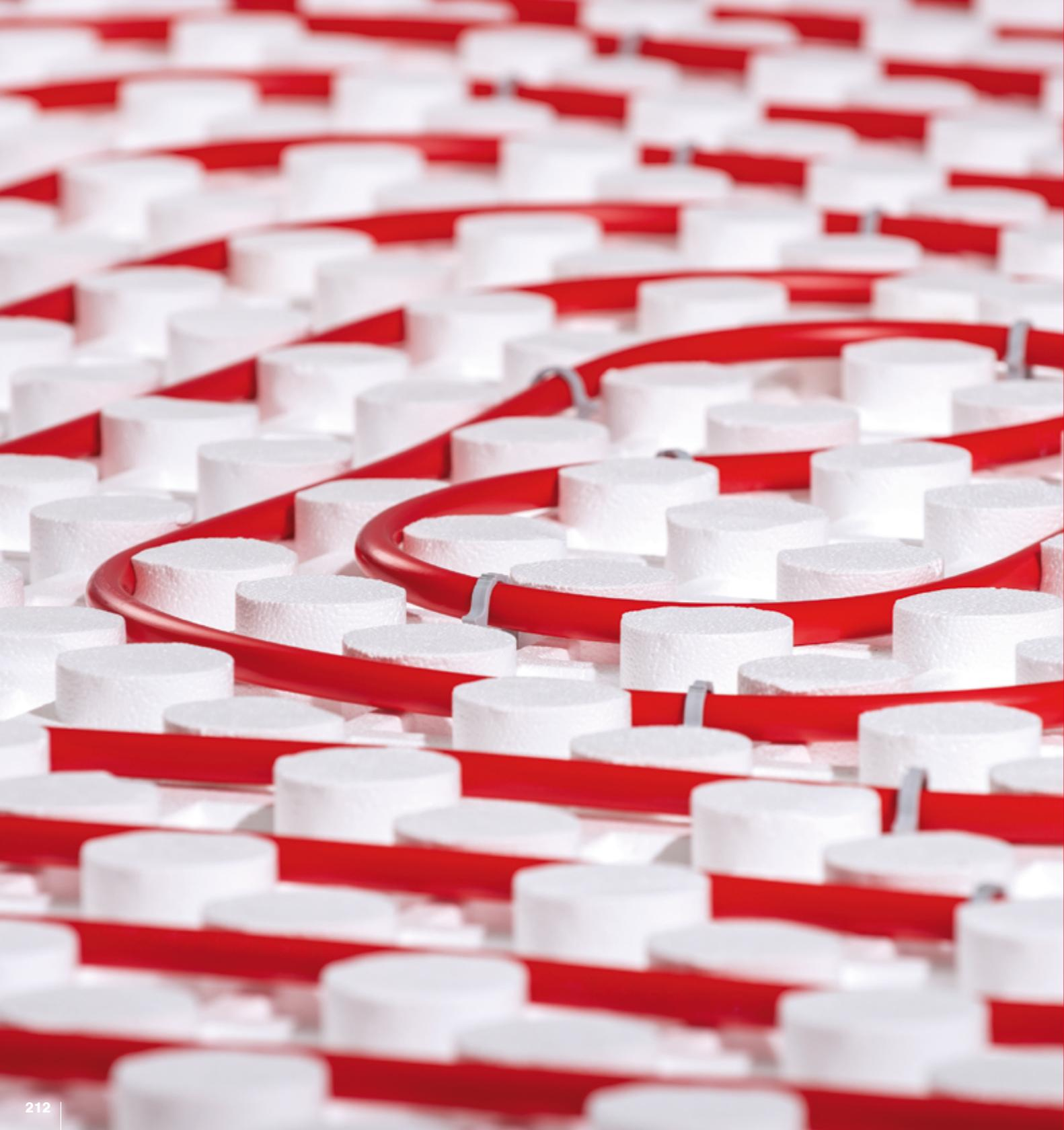

# Systemy sálavé

- 214 **Systemy podlahového vytápění**
- 226 **Prvky podlahového vytápění**
- 229 **Regulace**
- 233 **Stěnostropní vytápění a chlazení**

J

# Přehled skladeb podlah s teplovodním vytápěním

## DEK Hrubá podlaha PD.0003A (na terénu)

Systém pokládky teplovodního podlahového vytápění na desku s nopy – mokrá instalace



Potrubí se klade mezi nopy systémové desky z expandovaného polystyrenu. Nopy desky mají zámky, ve kterých je potrubí ukotveno. Deska je opatřena černou fólií z polystyrenu s přesahem, která tvoří ochranu proti protečení potěru. Systém je vhodný pro novostavby i rekonstrukce.

### Složení konstrukce

Prvek	Tloušťka [mm]	Číslo položky	Strana
betonová mazanina	50		
kari síť KA 17	8		
polyetylenové potrubí ø 16 mm		355B8	215
systémová deska Uponor Tecto ND 11	33	459R8	215
tepelná izolace DEKPERIMETER SD 150	100		

### Parametry konstrukce

Typ objektu	rodinný dům, bytový dům, administrativní budova, průmyslová budova, obchodní budova
Celková tloušťka	160 mm
Součinitel prostupu tepla	0,3 W·m <sup>-2</sup> ·K <sup>-1</sup>
Maximální plošné zatížení skladby	3 kN.m <sup>-2</sup>
Maximální bodové zatížení skladby	2 kN

Pozn. Podrobné technické informace ke skladbě naleznete ve Stavební knihovně DEK. Varianta této skladby určená pro podlahu na stropě je uvedena ve Stavební knihovně DEK pod názvem DEK Hrubá podlaha PD.0507A.

## Systémy podlahového vytápění

Uponor

**NEJPRO-  
DAVNĚJŠÍ**

**Deska systémová Uponor Tecto ND**  
pro potrubí průměru 14–17 mm, s tepelnou a kročejovou izolací z expandovaného polystyrenu pokrytého fólií z černého polystyrenu, rozměry 1450×850 mm

Položka	typ, tloušťka, balení	PC bez DPH	Sleva	MJ bez DPH	s DPH
425R3	ND30-2, 52 mm, 8,96 m <sup>2</sup> /bal.	2 805,00	-15%	bal. 2 384,00	2 885,00
459R8	ND11, 33 mm, 15,68 m <sup>2</sup> /bal.	4 595,00	-15%	bal. 3 906,00	4 726,00

**429A2**  
**Deska systémová Uponor Nubos**  
pro potrubí 14–16 mm, bez izolace, rozměry 1 447×900×18 mm, 10 m<sup>2</sup>/bal.

PC bez DPH	Sleva	MJ bez DPH	s DPH
2 060,00	-15%	bal. 1 751,00	2 119,00

**95N65**  
**Deska systémová Uponor Minitec**  
pro skladbu s nízkou stavební výškou, zadní strana opatřena samolepicí vrstvou, rozestup potrubí 5, 10, 15 cm, barva černá, rozměry 1 120×720×12 mm

PC bez DPH	Sleva	MJ bez DPH	s DPH
6 761,00	-15%	bal. 5 747,00	6 954,00

**Trubka PE-Xa Uponor Minitec Comfort Pipe Plus**  
trubka do systémové desky Minitec (vhodné pro rekonstrukce díky nízké stavební výšce)

Položka	průměr×tloušťka stěny, délka	PC bez DPH	Sleva	MJ bez DPH	s DPH
43N95	9,9×1,1 mm, 120 m	4 680,00	-15%	bal. 3 978,00	4 814,00
55N22	9,9×1,1 mm, 240 m	9 360,00	-15%	bal. 7 956,00	9 627,00
25N69	9,9×1,1 mm, 480 m	18 720	-15%	bal. 15 912	19 254

**Trubka PE-Xa Uponor Comfort Pipe Plus**  
zesíťovaný polyetylen s bariérou proti difúzi kyslíku z etylvinylalkoholu, max. provozní teplota 90 °C, max. provozní tlak 6 bar (při 70 °C), barva bílá, cena za bm

Položka	průměr×tloušťka stěny, délka	PC bez DPH	Sleva	MJ bez DPH	s DPH
654P4	16×2 mm, 120 m	3 480,00	-15%	bal. 2 958,00	3 580,00
355B8	16×2 mm, 240 m	6 960,00	-15%	bal. 5 916,00	7 159,00
499N9	16×2 mm, 640 m	18 560	-15%	bal. 15 776	19 089
296A9	17×2 mm, 240 m	8 160,00	-15%	bal. 6 936,00	8 393,00
429B8	17×2 mm, 640 m	21 760	-15%	bal. 18 496	22 381

**Šroubení svěrné Uponor Vario PE-Xa**  
pro připojení trubky PE-Xa k rozdělovači podlahového vytápění, materiál mosaz

Položka	rozměry trubky	PC bez DPH	Sleva	MJ bez DPH	s DPH
44N29	9,9×1,1 mm, G 3/4" EK	208,00	-15%	ks 176,80	213,93
434B4	16×2 mm, G 3/4" EK	98,00	-15%	ks 83,30	100,79
535R8	17×2 mm, G 3/4" EK	98,00	-15%	ks 83,30	100,79

**Spojka Uponor PE-Xa Q&E**  
pro podlahové vytápění, se dvěma PE-Xa kroužky

Položka	rozměry, balení	PC bez DPH	Sleva	MJ bez DPH	s DPH
64N56	9,9–9,9 mm, 10 ks/bal.	980,00	-15%	bal. 833,00	1 008,00
633P9	16–16 mm, 10 ks/bal.	1 110,00	-15%	bal. 943,50	1 142,00
444N8	17–17 mm, 10 ks/bal.	1 660,00	-15%	bal. 1 411,00	1 708,00

## DEK Hrubá podlaha PD.0003B (na terénu)

System pokládky teplovodního podlahového vytápění v místnostech s tvarově složitějším půdorysem – mokrá instalace



Potrubí se připevňuje polypropylenovými sponkami pomocí sponkovacího nástroje na desku z expandovaného polystyrenu opatřenou fólií s vyznačeným rastrem. Pokládka umožňuje vést potrubí bez omezení nopy na desce, např. kolem sprchových koutů. Systém je vhodný pro novostavby i rekonstrukce.

### Složení konstrukce

Prvek	Tloušťka [mm]	Číslo položky	Strana
betonová mazanina	50		
kari síť KA 17	8		
polypropylenová sponka		69C84	217
polyetylenové potrubí ø 16 mm		335A9	217
systémová deska Uponor Tacker 30-2	30	55F56	217
tepelná izolace DEKPERIMETER SD 150	80		

### Parametry konstrukce

Typ objektu	rodinný dům, bytový dům, administrativní budova, průmyslová budova, obchodní budova
Celková tloušťka	175 mm
Součinitel prostupu tepla	0,3 W·m <sup>-2</sup> ·K <sup>-1</sup>
Maximální plošné zatížení skladby	3 kN·m <sup>-2</sup>
Maximální bodové zatížení skladby	2 kN

Podrobné technické informace ke skladbě naleznete ve Stavební knihovně DEK. Varianta této skladby určená pro podlahu na stropě je uvedena ve Stavební knihovně DEK pod názvem DEK Hrubá podlaha PD.0507B.

## Systemy podlahového vytápění

**55F56**  
**Deska systémová srolovaná Uponor Tacker**  
svinutá role tepelné izolace, tloušťka 30 mm, délka 10 m, šířka 1 m, s rastrovou fólií pro montáž potrubí sponkami, 10 m<sup>2</sup>/bal.

PC bez DPH	Sleva	MJ bez DPH	s DPH
1 660,00	-15%	bal. 1 411,00	1 708,00

**364A2**  
**Fólie rastrová Uponor**  
svinutá role 100×1,03 m, pro montáž potrubí sponkami, tloušťka 0,25 mm, 103 m<sup>2</sup>/bal.

PC bez DPH	Sleva	MJ bez DPH	s DPH
5 768,00	-15%	bal. 4 903,00	5 933,00

**36F35**  
**Fólie fixační Uponor**  
s integrovanou zvukovou izolační vrstvou, svinutá role 1×60 m, tloušťka 4 mm, 60 m<sup>2</sup>/bal.

PC bez DPH	Sleva	MJ bez DPH	s DPH
7 260,00	-15%	bal. 6 171,00	7 467,00

**542B9**  
**Spojka Uponor S-Press MLC**  
materiál mosaz, pro potrubí ø 16×16 mm, 10 ks/bal.

PC bez DPH	Sleva	MJ bez DPH	s DPH
1 230,00	-15%	bal. 1 046,00	1 266,00

**Trubka plastohliníková Uponor MLC Uni Pipe Plus**  
barva bílá

Položka	průměr×tloušťka stěny, délka	PC bez DPH	Sleva	MJ bez DPH	s DPH
483H9	16×2 mm, 100 m	2 800,00	-15%	bal. 2 380,00	2 880,00
335A9	16×2 mm, 200 m	5 600,00	-15%	bal. 4 760,00	5 760,00
538P3	16×2 mm, 500 m	14 000	-15%	bal. 11 900	14 399

**Spona fixační Uponor Tacker**  
pro montáž podlahového topení na trubky průměru 14–20 mm

Položka	délka, balení	PC bez DPH	Sleva	MJ bez DPH	s DPH
43F33	40 mm, 1 000 ks	2 000,00	-15%	bal. 1 700,00	2 057,00
69C84	55 mm, 300 ks	900,00	-15%	bal. 765,00	925,65

**Lišta fixační Uponor**  
samolepící pás s U profilem s integrovaným držákem potrubí PE-Xa

Položka	délka, balení	PC bez DPH	Sleva	MJ bez DPH	s DPH
83F43	1 000 mm, pro potrubí 14–20 mm, 100 ks/bal.	7 300,00	-15%	bal. 6 205,00	7 509,00
55F83	2 000 mm, pro potrubí 16 mm, 50 ks/bal.	6 300,00	-15%	bal. 5 355,00	6 480,00

**Šroubení svěrné Uponor MLC**  
celokovové, Eurokonus

Položka	specifikace	PC bez DPH	Sleva	MJ bez DPH	s DPH
449B9	ø 16 mm, velikost 3/4"	98,00	-15%	ks 83,30	100,79
244T2	ø 20 mm, velikost 3/4"	98,00	-15%	ks 83,30	100,79

## DEK Hrubá podlaha PD.0004A (na terénu)

### System pokládky teplovodního podlahového vytápění – suchá instalace



Potrubí se klade do hliníkových lamel vsazených do drážek v desce z expandovaného pěnového polystyrenu. Roznášecí vrstvu tvoří dva navzájem přesazené podlahové sádrovláknité prvky. Díky suchému procesu instalace je systém vhodný pro rekonstrukce. System pokládky má také nižší hmotnost než systémy s potěrem. Hliníkové lamely je nutné klást bez vzájemného dotyku, aby se zamezilo případným nežádoucím zvukovým projevům z důvodu teplotní dilatace.

#### Složení konstrukce

	Prvek	Tloušťka [mm]	Číslo položky	Strana
	Fermacell E20	20		
	polyetylenové potrubí ø 14 mm		26N36	219
	teplosměnná hliníková lamela		69N84	219
	systémová deska Uponor Siccus	25	22N93	219
	tepelná izolace DEKPERIMETER SD 150	100		

#### Parametry konstrukce

Typ objektu	rodinný dům, bytový dům, průmyslová budova
Celková tloušťka	145 mm
Součinitel prostupu tepla	0,3 W·m <sup>-2</sup> ·K <sup>-1</sup>
Maximální plošné zatížení skladby	3 kN·m <sup>2</sup>
Maximální bodové zatížení skladby	2 kN

Podrobné technické informace ke skladbě naleznete ve Stavební knihovně DEK. Varianta této skladby určená pro podlahu na stropě je uvedena ve Stavební knihovně DEK pod názvem DEK Hrubá podlaha PD.0508A.

## Systemy podlahového vytápění



22N93

**Deska systémová Uponor Siccus**  
lehký panel pro renovaci starších budov, instalace pod vrstvu pro rozložení zatížení, použití v kombinaci s hliníkovými lamelami rozměry 1 197×1 050×25 mm, 12,5 m<sup>2</sup>/bal.

PC bez DPH	Sleva	MJ bez DPH	s DPH
3 038,00	-15 %	bal. 2 582,00	3 125,00



69N84

**Lamela teplosměnná Uponor Siccus**  
z hliníku pro zvýšení výkonu podlahového vytápění, vkládá se do drážek systémové desky Siccus, předřezána pro případné zkracování lamely, rozměry 1 180×120 mm, 48 ks/bal.

PC bez DPH	Sleva	MJ bez DPH	s DPH
4 224,00	-15 %	bal. 3 591,00	4 345,00



**Trubka PE-Xa Uponor Comfort Pipe Plus**  
zesíťovaný polyetylen s bariérou proti difuzi kyslíku z etylvinylalkoholu, max. provozní teplota 90 °C, max. provozní tlak 6 bar (při 70 °C), barva bílá, cena za bm

Položka	průměr×tloušťka stěny, délka	PC bez DPH	Sleva	MJ bez DPH	s DPH
53N42	14×2 mm, 120 m	5 400,00	-15 %	bal. 4 590,00	5 554,00
26N36	14×2 mm, 240 m	10 800	-15 %	bal. 9 180,00	11 108
33F39	14×2 mm, 640 m	28 800	-15 %	bal. 24 480	29 621
33H46	14×2 mm, 960 m	43 200	-15 %	bal. 36 720	44 432

**Registrujte se a získejte výhody stálých zákazníků**

[www.dek.cz/registrace](http://www.dek.cz/registrace)



55H83

**Fólie PE ochranná Uponor**  
pro pokrytí izolace, šířka 1 250 mm, tloušťka 0,2 mm, délka 60 m, 75 m<sup>2</sup>/bal.

PC bez DPH	Sleva	MJ bez DPH	s DPH
1 875,00	-15 %	bal. 1 594,00	1 929,00



45F93

**Šroubení svěrné Uponor**  
pro připojení trubky k rozdělovači podlahového vytápění, materiál mosaz, rozměry 14×2 mm, G 3/4" EK

PC bez DPH	Sleva	MJ bez DPH	s DPH
98,00	-15 %	ks 83,30	100,79



44T59

**Spojka Uponor PE-Xa Q&E**  
pro podlahové vytápění, se dvěma PE-Xa kroužky, rozměry 14–14 mm

PC bez DPH	Sleva	MJ bez DPH	s DPH
172,00	-15 %	ks 146,20	176,90



## DEK Hrubá podlaha PD.0003C (na terénu)

### System rychlé pokládky teplovodního podlahového vytápění potrubí – mokrá instalace



Potrubí je z výroby opatřeno suchým zipem a instaluje se na desku expandovaného pěnového polystyrenu s nakaširovanou speciální textilí. Deska je opatřena na jedné straně přesahem, aby se zabránilo protečení potěru. System umožňuje rychlejší instalaci potrubí a je vhodný pro rekonstrukce i novostavby.

#### Složení konstrukce

	Prvek	Tloušťka [mm]	Číslo položky	Strana
	betonová mazanina	50		
	kari síť KA 17	8		
	polyetylenové potrubí ø 16 mm opatřené suchým zipem		98N66	221
	systemová deska Uponor Klett 30-2	30	66N58	221
	tepelná izolace DEKPERIMETER SD 150	80		

#### Parametry konstrukce

Typ objektu	rodinný dům, bytový dům, administrativní budova, průmyslová budova, obchodní budova
Celková tloušťka	175 mm
Součinitel prostupu tepla	0,3 W·m <sup>-2</sup> ·K <sup>-1</sup>
Maximální plošné zatížení skladby	3 kN·m <sup>-2</sup>
Maximální bodové zatížení skladby	2 kN

Podrobné technické informace ke skladbě naleznete ve Stavební knihovně DEK. Varianta této skladby určená pro podlahu na stropě je uvedena ve Stavební knihovně DEK pod názvem DEK Hrubá podlaha PD.0507C.

#### Navazující konstrukce hrubých podlah

##### Nášlapná vrstva:

Podlahová krytina musí být doporučena výrobcem pro použití v kombinaci s podlahovým vytápěním. Mezi vhodné materiály podlahové krytiny patří keramická dlažba, laminát, PVC nebo dřevo.

##### Podkladní vrstva:

Mezní odchylka povrchu podkladu s ohledem na navazující pokládku tepelněizolační vrstvy má činit max. 5 mm / 2 m. Při nedodržení výše uvedeného požadavku na mezní odchylku povrchu a celoplošné podepření tepelné izolace způsobené např. spoji od asfaltových pásů, je nutné provést vyrovnání povrchu podkladu např. betonovým potěrem nebo nivelační stěrkou.

## Systemy podlahového vytápění



**66N58**  
**Deska systemová Uponor Klett**  
 systemová deska opatřena suchým zipem pro rychlou a spolehlivou pokládku potrubí, tloušťka 30–2 mm, 10 m/bal.

PC bez DPH	Sleva	MJ bez DPH	s DPH
2 490,00	-15%	bal. <b>2 117,00</b>	2 561,00



**39N32**  
**Deska systemová Uponor Klett**  
 panel o rozměrech 2×1 m tloušťky 15 mm, opatřen suchým zipem pro rychlou a spolehlivou pokládku potrubí, 20 m<sup>2</sup>/bal.

PC bez DPH	Sleva	MJ bez DPH	s DPH
4 200,00	-15%	bal. <b>3 570,00</b>	4 320,00



**Trubka PE-Xa**  
**Uponor Comfort Pipe Plus Klett**  
 zesíťovaný polyetylen s bariérou proti difuzi kyslíku z etylvinylalkoholu, max. provozní teplota 90 °C, max. provozní tlak 6 bar (při 70 °C), barva bílá, cena za bm

Položka	průměr×tloušťka stěny, délka	PC bez DPH	Sleva	MJ bez DPH	s DPH
<b>98N66</b>	16×2 mm, 120 m, se suchým zipem (Klett)	8 400,00	-15%	bal. <b>7 140,00</b>	<b>8 640,00</b>
<b>82N39</b>	16×2 mm, 640 m, se suchým zipem (Klett)	22 400	-15%	bal. <b>19 040</b>	23 039



**Šroubení svěrné**  
**Uponor Vario PE-Xa**  
 pro připojení trubky PE-Xa k rozdělovači podlahového vytápění, materiál mosaz

Položka	rozměry trubky	PC bez DPH	Sleva	MJ bez DPH	s DPH
<b>434B4</b>	16×2 mm, G 3/4" EK	98,00	-15%	ks <b>83,30</b>	100,79
<b>535R8</b>	17×2 mm, G 3/4" EK	98,00	-15%	ks <b>83,30</b>	100,79



**Spojka Uponor PE-Xa Q&E**  
 pro podlahové vytápění, se dvěma PE-Xa kroužky

Položka	rozměry, balení	PC bez DPH	Sleva	MJ bez DPH	s DPH
<b>633P9</b>	16–16 mm, 10 ks/bal.	1 110,00	-15%	bal. <b>943,50</b>	1 142,00
<b>444N8</b>	17–17 mm, 10 ks/bal.	1 660,00	-15%	bal. <b>1 411,00</b>	1 708,00





## Systemy podlahového vytápění



**Rozdělovač nerezový Uponor Smart S HK**  
rozdělovač podlahového vytápění, s průtokoměry a napouštěcími ventily

Položka	počet okruhů	PC bez DPH	Sleva	MJ bez DPH	s DPH
296K3	2 okruhy	2432,00	-15%	ks 2068,00	2502,00
424R8	3 okruhy	3043,00	-15%	ks 2587,00	3130,00
453K8	4 okruhy	3715,00	-15%	ks 3158,00	3821,00
488V2	5 okruhů	4229,00	-15%	ks 3595,00	4350,00
93U46	6 okruhů	4737,00	-15%	ks 4027,00	4873,00
84U52	7 okruhů	5374,00	-15%	ks 4568,00	5528,00
346B2	8 okruhů	5999,00	-15%	ks 5100,00	6170,00
456A8	9 okruhů	6679,00	-15%	ks 5678,00	6870,00
533S8	10 okruhů	7308,00	-15%	ks 6212,00	7517,00
452H4	11 okruhů	7813,00	-15%	ks 6642,00	8036,00
484N3	12 okruhů	8647,00	-15%	ks 7350,00	8894,00
43E70	13 okruhů	9600,00	-15%	ks 8160,00	9874,00
83E44	14 okruhů	9870,00	-15%	ks 8390,00	10152
43E34	15 okruhů	10270	-15%	ks 8730,00	10563
33E40	16 okruhů	10811	-15%	ks 9190,00	11120

## Systemy podlahového vytápění



229S2  
**Pás dilatační Uponor**  
obvodový, šířka 150 mm, tloušťka 10 mm, délka 50 m, 200 m/bal.

PC bez DPH	Sleva	MJ bez DPH	s DPH
4800,00	-15%	bal. 4080,00	4937,00



38H43  
**Pás dilatační Uponor**  
obvodový, šířka 80 mm, tloušťka 8 mm, délka 20 m, 20 m/bal.

PC bez DPH	Sleva	MJ bez DPH	s DPH
480,00	-15%	bal. 408,00	493,68



**Profil spárový Uponor**  
samolepící profil pro oddělení jednotlivých dilatačních celků, výška 40 mm, tloušťka 10 mm

Položka	délka	PC bez DPH	Sleva	MJ bez DPH	s DPH
45H93	0,9 m	173,00	-15%	ks 147,05	177,93
93H99	1,3 m	216,00	-15%	ks 183,60	222,16

uponor



**Skrín rozdělovače pod omítku Uponor Vario UFH**  
materiál pozinkovaná ocel, barva bílá, výška 730 mm, hloubka 110 mm

Položka	rozměry(š×v×h), počet okruhů	PC bez DPH	Sleva	MJ bez DPH	s DPH
43E96	550×730×110 mm, 2–6 okruhů	2736,00	-15%	ks 2326,00	2814,00
432S3	700×760×110 mm, 7–9 okruhů	3031,00	-15%	ks 2577,00	3118,00
464N3	850×760×110 mm, 10–12 okruhů	3228,00	-15%	ks 2744,00	3320,00
33F46	1000×730×110 mm, 13–15 okruhů	3641,00	-15%	ks 3095,00	3745,00

uponor



**Skrín rozdělovače na omítku Uponor Vario UFH**  
materiál pozinkovaná ocel, barva bílá, výška 820 mm, hloubka 160 mm

Položka	šířka, počet okruhů	PC bez DPH	Sleva	MJ bez DPH	s DPH
224H9	555 mm, 2–5 okruhů	2933,00	-15%	ks 2494,00	3017,00
225R4	710 mm, 6–8 okruhů	3315,00	-15%	ks 2818,00	3410,00
342H2	785 mm, 9–11 okruhů	3857,00	-15%	ks 3279,00	3967,00
489A4	950 mm, 10–12 okruhů	4044,00	-15%	ks 3438,00	4160,00
98F59	1350 mm, 13–16 okruhů	5175,00	-15%	ks 4399,00	5323,00

uponor



36N38  
**Pás oboustranný Uponor Tecto**  
fixační oboustranný pás na spojování systémových desek Tecto, materiál polystyren, barva černá, balení 25 ks (33,75 m)

PC bez DPH	Sleva	MJ bez DPH	s DPH
1080,00	-15%	bal. 918,00	1111,00

uponor

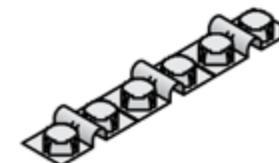

93F99  
**Pás diagonální Uponor Tecto**  
pro přichycení potrubí na desku ND11 a ND30-2, 10 ks/bal.

PC bez DPH	Sleva	MJ bez DPH	s DPH
270,00	-15%	bal. 229,50	277,70

uponor



38F43  
**Prvek vyrovnávací Uponor Tecto**  
pro spojování desek ND11, nebo ND30-2 v oblasti stěn a dveří

PC bez DPH	Sleva	MJ bez DPH	s DPH
49,00	-15%	bm 41,65	50,40

uponor



53H89  
**Lišta fixační Uponor**  
samolepící pás s U profilem s integrovaným držákem potrubí PE-Xa, délka 2500 mm, pro ø potrubí 9,9 mm

PC bez DPH	Sleva	MJ bez DPH	s DPH
210,00	-15%	ks 178,50	215,99

uponor



339V4  
**Set kulových ventilů Uponor R1-Rp1**  
s plochým těsněním, délka 60 mm, připojení R 1", závit vnější/vnitřní, materiál mosaz, sada 2 ks

PC bez DPH	Sleva	MJ bez DPH	s DPH
538,00	-15%	sada 457,30	553,33

uponor



42N59  
**Svěrné šroubení rozdělené Uponor**  
pro rozšíření regulační stanice na 2 okruhy, materiál mosaz, pro potrubí průměru 9,9 mm, závit G 3/4", 2 ks/sada

PC bez DPH	Sleva	MJ bez DPH	s DPH
912,00	-15%	sada 775,20	937,99

uponor



96F53  
**Oblouk vodící Uponor**  
materiál plast, pro potrubí průměru 9,9 mm (Minitec)

PC bez DPH	Sleva	MJ bez DPH	s DPH
18,00	-15%	ks 15,30	18,51

uponor



432K8  
**Oblouk vodící Uponor**  
materiál plast, pro potrubí průměru 14–17 mm, balení 50 ks

PC bez DPH	Sleva	MJ bez DPH	s DPH
1400,00	-15%	bal. 1190,00	1440,00

uponor



53F89  
**Přechod Uponor Minitec PE-Xa Q&E**  
velikost 9,9 mm × R1", s odpovídajícími kroužky, materiál mosaz

PC bez DPH	Sleva	MJ bez DPH	s DPH
145,00	-15%	ks 123,25	149,13

uponor



33U69  
**Odvíječ potrubí Uponor**  
určený pro odvíjení potrubí do průměru 25 mm a s průměrem kotouče 300–600 mm

MJ bez DPH	s DPH
ks 2841,00	3438,00

uponor



**Stanice regulační Uponor Fluvia T Push-23-B-W**  
s elektronickým čerpadlem Wilo Yonos Para 15/6 RKA (průtok 0,1–2,5 m³/h, EEI 0,17), termostat s kapilárním snímačem v rozmezí 20–55 °C, max. teplota na vstupu 90 °C, max. teplota na výstupu 55 °C, max. provozní tlak 10 bar

Položka	PC bez DPH	Sleva	MJ bez DPH	s DPH
528A4	13728	-15%	ks 11669	14120

# Systémy podlahového vytápění

## Gabotherm

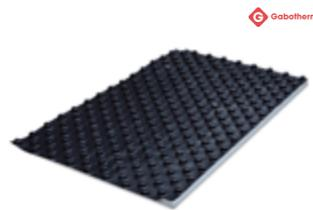

46C23

**Deska systémová Gabotherm Combitop 30-2**  
deska z expandovaného polystyrenu s kročejovou izolací, pro trubky ø 14–17 mm, rozteč nopů 50 mm, tloušťka 50 mm, šířka 800 mm, délka 1 400 mm, 6,72 m<sup>2</sup>/bal.

PC bez DPH	Sleva	MJ	bez DPH	s DPH
1 976,00	-15%	bal.	<b>1 679,00</b>	<b>2 032,00</b>



23B53

**Deska systémová Gabotherm 10**  
deska z expandovaného polystyrenu, pro trubky ø 15–18 mm, rozteč nopů 75 mm, tloušťka 30 mm, šířka 750 mm, délka 1 350 mm, 12,15 m<sup>2</sup>/bal.

PC bez DPH	Sleva	MJ	bez DPH	s DPH
3 651,00	-15%	bal.	<b>3 103,00</b>	<b>3 755,00</b>



83B32

**Deska systémová Gabotherm Solotop**  
deska z fólie tloušťky 1 mm pro položení přímo na tepelnou izolaci, pro trubky ø 15–18 mm, rozteč nopů 75 mm, tloušťka 20 mm, šířka 750 mm, délka 1 350 mm

PC bez DPH	Sleva	MJ	bez DPH	s DPH
2 741,00	-15%	bal.	<b>2 330,00</b>	<b>2 819,00</b>



45T23

**Pás systémový Gabotherm TAC**  
pás z expandovaného polystyrenu s kročejovou izolací a natištěným rastrem, délka 10 m, šířka 1 m

PC bez DPH	Sleva	MJ	bez DPH	s DPH
1 490,00	-15%	bal.	<b>1 267,00</b>	<b>1 533,00</b>

# Systémy podlahového vytápění



**Rozdělovač nerezový Gabotherm GTF-VSV**  
s odvzdušňovací a plnicí soupravou, s průtokoměry, připojení 1"

Položka	počet okruhů, šířka	PC bez DPH	Sleva	MJ	bez DPH	s DPH
36F28	4, 260 mm	3 410,00	-15%	ks	<b>2 899,00</b>	<b>3 508,00</b>
36H28	5, 310 mm	3 980,00	-15%	ks	<b>3 383,00</b>	<b>4 094,00</b>
36K28	6, 360 mm	4 530,00	-15%	ks	<b>3 851,00</b>	<b>4 660,00</b>
36L28	7, 410 mm	5 070,00	-15%	ks	<b>4 310,00</b>	<b>5 215,00</b>
36M28	8, 460 mm	5 700,00	-15%	ks	<b>4 845,00</b>	<b>5 863,00</b>
36N28	9, 510 mm	6 250,00	-15%	ks	<b>5 313,00</b>	<b>6 429,00</b>



**Adaptér Gabotherm GT-M-KA**  
mosazný, velikost EK 3/4", s o-kroužkem, svěrným kroužkem a převlečnou maticí

Položka	pro trubku	PC bez DPH	Sleva	MJ	bez DPH	s DPH
36P28	15×1,5 mm	70,00	-15%	ks	<b>59,50</b>	<b>72,00</b>
36R28	16×2,0 mm	60,00	-15%	ks	<b>51,00</b>	<b>61,71</b>
36S28	17×2,0 mm	70,00	-15%	ks	<b>59,50</b>	<b>72,00</b>
36T28	18×2,0 mm	60,00	-15%	ks	<b>51,00</b>	<b>61,71</b>

Systémy sálavé



**Trubka polybutenová Gabotherm Hetta**  
trojnásobně koextrudovaný polybuten s kyslíkovou bariérou na povrchu, ø 15 mm, tloušťka 1,5 mm

Položka	balení	PC bez DPH	Sleva	MJ	bez DPH	s DPH
33T32	120 m	4 320,00	-15%	bal.	<b>3 672,00</b>	<b>4 444,00</b>
26U53	200 m	7 000,00	-15%	bal.	<b>5 950,00</b>	<b>7 200,00</b>
45U23	600 m	19 800,00	-15%	bal.	<b>16 830</b>	<b>20 365</b>



33U32

**Trubka polybutenová Gabotherm Hetta**  
trojnásobně koextrudovaný polybuten s kyslíkovou bariérou uprostřed stěny, ø 17 mm, tloušťka 2 mm, balení 240 m

PC bez DPH	Sleva	MJ	bez DPH	s DPH
8 160,00	-15%	bal.	<b>6 936,00</b>	<b>8 393,00</b>



26Z53

**Trubka plastohliníková Gabotherm MV**  
trubku tvoří PE-RT, adhezivní vrstva a natupo svařovaný hliník, ø 16 mm, tloušťka stěny 2 mm, 200 m/bal.

PC bez DPH	Sleva	MJ	bez DPH	s DPH
5 400,00	-15%	bal.	<b>4 590,00</b>	<b>5 554,00</b>



36U28

**Sada kulových kohoutů Gabotherm GT-AVR**  
trubku uzavření rozdělovače, velikost připojení 1"

PC bez DPH	Sleva	MJ	bez DPH	s DPH
800,00	-15%	pár	<b>680,00</b>	<b>822,80</b>



36Z28

**Oblouk vodící Gabotherm GT-RB**  
pro ohyb potrubí pod rozdělovačem, pro potrubí ø 15–18 mm

PC bez DPH	Sleva	MJ	bez DPH	s DPH
20,00	-15%	ks	<b>17,00</b>	<b>20,57</b>



83A25

**Pás dilatační Gabotherm GTF-RDS**  
z pěnového polyetylénu, pro dilatování potěrů, s jednostranným přesahem a samolepicím pruhem, výška 150 mm, tloušťka 8 mm, délka 25 m

PC bez DPH	Sleva	MJ	bez DPH	s DPH
375,00	-15%	bal.	<b>318,75</b>	<b>385,69</b>



83B25

**Trubka ochranná Gabotherm GT-SR**  
pro ochranu trubky v dilatačních spárách nebo u rozdělovače, pro potrubí ø 15–18 mm, délka 60 m

PC bez DPH	Sleva	MJ	bez DPH	s DPH
1 260,00	-15%	bal.	<b>1 071,00</b>	<b>1 296,00</b>

Systémy sálavé



**Skříň pod omítku Gabotherm GT-VKM**  
lakovaná práškovou barvou, pro osazení do stěny

Položka	počet okruhů, šířka	PC bez DPH	Sleva	MJ	bez DPH	s DPH
45Z23	4, 450 mm	2 870,00	-15%	ks	<b>2 440,00</b>	<b>2 952,00</b>
33Z32	7, 680 mm	3 180,00	-15%	ks	<b>2 703,00</b>	<b>3 271,00</b>
36A28	10, 830 mm	3 620,00	-15%	ks	<b>3 077,00</b>	<b>3 724,00</b>
36B28	12, 1 030 mm	4 950,00	-15%	ks	<b>4 208,00</b>	<b>5 092,00</b>
36C28	12, 1 140 mm	5 700,00	-15%	ks	<b>4 845,00</b>	<b>5 863,00</b>



**Skříň na omítku Gabotherm GT-PVKM**  
pro předstěnovou montáž, výška 730 mm, hloubka 130 mm

Položka	počet okruhů, šířka	PC bez DPH	Sleva	MJ	bez DPH	s DPH
36D28	4, 600 mm	2 910,00	-15%	ks	<b>2 474,00</b>	<b>2 993,00</b>
23E82	7, 750 mm	3 230,00	-15%	ks	<b>2 746,00</b>	<b>3 323,00</b>
86E32	10, 930 mm	3 670,00	-15%	ks	<b>3 120,00</b>	<b>3 775,00</b>
36E22	12, 1 080 mm	5 040,00	-15%	ks	<b>4 284,00</b>	<b>5 184,00</b>



83C25

**Příspěvek plastifikační Gabolith**  
příspěvek do potěru, balení 10 kg

PC bez DPH	Sleva	MJ	bez DPH	s DPH
849,00	-15%	ks	<b>721,65</b>	<b>873,20</b>



83D25

**Spona Gabotherm TAC**  
pro kotvení potrubí do podkladní desky, balení 30 ks

PC bez DPH	Sleva	MJ	bez DPH	s DPH
2,60	-15%	ks	<b>2,21</b>	<b>2,67</b>



33E42

**Fólie s rastrem Gabotherm GTF-TAC**  
pro položení přímo na tepelnou izolaci s vyznačeným rastrem 50 mm, délka 50 m, šířka 1 m, 50 m<sup>2</sup>/bal.

PC bez DPH	Sleva	MJ	bez DPH	s DPH
1 700,00	-15%	bal.	<b>1 445,00</b>	<b>1 749,00</b>

**Videoukázka realizace podlahy na terénu s podlahovým vytápěním a keramickou dlažbou**

## Prvky podlahového vytápění

### Desky a fólie

NEJPRO-  
DÁVANEJŠÍ



**DEK**

**Tepelněizolační deska pro podlahové vytápění PV NR-75**  
pěnový polystyren EPS 200, horní povrch opatřen nopy, strany desek opatřeny zámkem, šířka 600mm, délka 1 050mm, tloušťka 50mm, 7,56m<sup>2</sup>/bal.

Položka	PC bez DPH	Sleva	MJ bez DPH	s DPH
36C39	1 376,00	-37%	bal. 866,83	1 049,00

**Deska systémová Flooré**  
pro suchý systém instalace teplovodního podlahového vytápění, materiál EPS a hliníková fólie, pro trubky o průměru 16mm, délka 1 175mm, šířka 768mm

Položka	výška	PC bez DPH	Sleva	MJ bez DPH	s DPH
38T35	17mm	770,00	-28%	ks 554,40	670,82
83T95	25mm	780,00	-28%	ks 561,60	679,54



## Prvky podlahového vytápění

### Rozdělovače a skříňe



**Rozdělovač nerezový**  
rozdělovač podlahového vytápění, materiál nerezová ocel

Položka	počet okruhů	PC bez DPH	Sleva	MJ bez DPH	s DPH
439S8	pro 3 okruhy	3 180,00	-28%	ks 2 290,00	2 771,00
552P2	pro 4 okruhy	3 475,00	-28%	ks 2 502,00	3 028,00
329P8	pro 5 okruhů	3 800,00	-28%	ks 2 736,00	3 311,00
432K2	pro 6 okruhů	4 135,00	-28%	ks 2 978,00	3 603,00
253P2	pro 7 okruhů	4 540,00	-28%	ks 3 269,00	3 956,00
233H4	pro 8 okruhů	4 620,00	-28%	ks 3 327,00	4 025,00
493N2	pro 9 okruhů	4 980,00	-28%	ks 3 586,00	4 339,00
526A4	pro 10 okruhů	5 280,00	-28%	ks 3 802,00	4 600,00
332V2	pro 11 okruhů	5 515,00	-28%	ks 3 971,00	4 805,00
326P2	pro 12 okruhů	5 880,00	-28%	ks 4 234,00	5 123,00

Systémy sálavé

### Potrubi

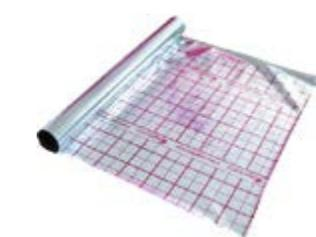

283A9  
**Fólie s rastroem**  
materiál polypropylen BOPP a LDPE, s rastroem pro uchycení potrubí pomocí spon Tacker

PC bez DPH	Sleva	MJ bez DPH	s DPH
1 500,00	-28%	ks 1 080,00	1 307,00

NEJPRO-  
DÁVANEJŠÍ



**Trubka pro podlahové topení PE-RT/EVOH/PE-RT**  
potrubí tvoří PE-RT s bariérou proti difuzi kyslíku z etylvinylalkoholu, max. provozní teplota 70 °C, max. provozní tlak 6 bar

Položka	ø × tl. stěny, balení	PC bez DPH	Sleva	MJ bez DPH	s DPH
64T33	16×2mm, 200m	3 400,00	-28%	bal. 2 448,00	2 963,00
83U53	16×2mm, 500m	8 500,00	-28%	bal. 6 120,00	7 406,00
33U48	17×2mm, 200m	3 600,00	-28%	bal. 2 592,00	3 137,00
54K23	17×2mm, 500m	9 000,00	-28%	bal. 6 480,00	7 841,00
35E32	18×2mm, 400m	9 200,00	-28%	bal. 6 624,00	8 016,00



95U33  
**Trubka PE-Xb/AL/PE-Xb**  
zesíťovaný polyetylen s bariérou proti difuzi kyslíku, max. provozní teplota 70 °C, max. provozní tlak 10 bar, rozměry 16×2mm, kotouč 200m, cena za bm

PC bez DPH	Sleva	MJ bez DPH	s DPH
4 100,00	-28%	bal. 2 952,00	3 572,00

### Skříňka pod omítku

pro montáž rozdělovačů podlahového vytápění pod omítku, výška 560-660mm, hloubka 110-165mm



Položka	šířka, max. počet okruhů	PC bez DPH	Sleva	MJ bez DPH	s DPH
244K9	335mm, až 4 okruhy	970,00	-28%	ks 698,40	845,06
393R9	445mm, až 5 okruhů	1 050,00	-28%	ks 756,00	914,76
538B8	635mm, až 9 okruhů	1 250,00	-28%	ks 900,00	1 089,00
524S9	735mm, až 11 okruhů	1 375,00	-28%	ks 990,00	1 198,00
248P2	935mm, až 15 okruhů	1 550,00	-28%	ks 1 116,00	1 351,00
395R4	1 035mm, až 16 okruhů	1 650,00	-28%	ks 1 188,00	1 438,00

### Skříňka na omítku

pro montáž rozdělovačů podlahového vytápění na omítku, výška 640mm, hloubka 135mm



Položka	šířka, max. počet okruhů	PC bez DPH	Sleva	MJ bez DPH	s DPH
492A9	400mm, až 4 okruhy	1 150,00	-28%	ks 828,00	1 002,00
239V8	450mm, až 6 okruhů	1 175,00	-28%	ks 846,00	1 024,00
358B4	530mm, až 7 okruhů	1 300,00	-28%	ks 936,00	1 133,00
646P4	680mm, až 10 okruhů	1 500,00	-28%	ks 1 080,00	1 307,00
344R9	830mm, až 13 okruhů	1 700,00	-28%	ks 1 224,00	1 482,00
243K3	1 030mm, až 16 okruhů	1 900,00	-28%	ks 1 368,00	1 656,00

Systémy sálavé

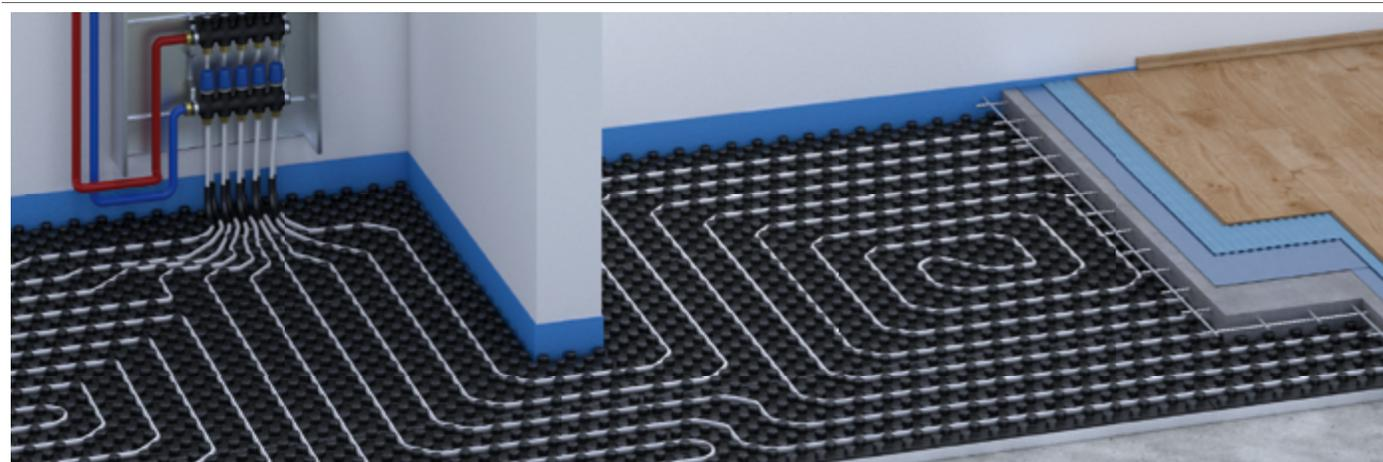

Like

Lajkněte nás na Facebooku

[www.facebook.cz/StavebninDEK](http://www.facebook.cz/StavebninDEK)

### Příslušenství



539P9  
**Pás dilatační**  
určený mezi stěnu a vrstvu potěru podlahového vytápění, se zářezy, záložkou a vrstvou lepidla 30mm, 25m/ks

PC bez DPH	Sleva	MJ bez DPH	s DPH
335,00	-28%	ks 241,20	291,85



285S9  
**Oblouk vodičí**  
ø 14-18mm, 25ks/bal.

PC bez DPH	Sleva	MJ bez DPH	s DPH
481,25	-28%	bal. 346,50	419,27

## Prvky podlahového vytápění



**Spony**  
pro montáž podlahového vytápění na trubky průměru 15–20mm

Položka	délka	PC bez DPH	Sleva	MJ	bez DPH	s DPH
489R2	40mm	215,00	-28%	bal.	154,80	187,31
468A9	50mm	249,00	-28%	bal.	179,28	216,93
355R2	57mm	300,00	-28%	bal.	216,00	261,36



353N9

**Sponky k montážní liště**  
pro kotvení montážní kolejnice podlahového vytápění do podkladní konstrukce, typicky do tepelné a/nebo kročejové izolace, délka 60 mm, 200 ks/bal.

PC bez DPH	Sleva	MJ	bez DPH	s DPH
195,00	-28%	bal.	140,40	169,88



468V4

**Sponky podlahového vytápění**  
pro montáž komponentů podlahového vytápění, materiál polypropylen, délka 50 mm, 200 ks/bal

PC bez DPH	Sleva	MJ	bez DPH	s DPH
242,00	-28%	bal.	174,24	210,83

## Regulace podlahového vytápění Uponor

Regulace Uponor umožňuje nezávislé řízení teploty v jednotlivých místnostech. Každá samostatně regulovaná místnost nebo zóna musí mít zrealizován samostatný topný okruh (případně více okruhů). Zároveň musí být v rozdělovači podlahového vytápění osazeny termopohony. Individuální nastavení průběhu vytápění umožní zajistit tepelnou pohodu při současné optimalizaci nákladů na vytápění.

Systém regulace Uponor se skládá z řídicí jednotky, hlavního ovládacího panelu s dotykovým displejem a pokojových termostatů. Řídicí jednotka

se osazuje ve skříni nad rozdělovačem potrubí podlahového vytápění. Musí být připojena ke zdroji elektrické energie a napojena na termopohony jednotlivých okruhů. Hlavní ovládací panel se umísťuje obvykle do technické místnosti. Pokojové termostaty se umísťují do jednotlivých regulovaných místností. Propojení ovládacího panelu a termostatů s řídicí jednotkou se provádí buď kabelem (sestava SMATRIX BASE), nebo bezdrátově (sestava SMATRIX WAVE). Hlavní ovládací panel a řídicí jednotka se objednávají v sadě. Termostaty se objednávají zvlášť dle počtu regulovaných zón.

### SMATRIX WAVE

Hlavní ovládací panel a pokojové termostaty jsou připojeny k řídicí jednotce bezdrátovým připojením. V závislosti na uspořádání prostoru je dosah bezdrátového připojení až 30m. Výdrž baterií v termostatech a hlavním ovládacím panelu je cca 2 roky.

**Položky v sestavě:**  
52P49 – Hlavní ovládací panel I-167 a řídicí jednotka X-165  
92P62 – Bezdrátový pokojový termostat D+RH T-169



### SMATRIX BASE

Hlavní ovládací panel a pokojové termostaty jsou k řídicí jednotce připojeny kabelem.

**Položky v sestavě:**  
48P94 – Hlavní ovládací panel I-147 a řídicí jednotka X-147  
64U69 – Pokojový termostat D+RH T-149



### SMATRIX BASE BEZ OVLÁDACÍHO PANELU

Termostaty jsou připojeny kabelem k řídicí jednotce. Systém umožňuje regulaci teploty v jednotlivých místnostech, ale bez nastavení průběhu vytápění (vytápěcí křivky).

**Položky v sestavě:**  
98U95 – Řídicí jednotka X-145  
64U69 – Pokojový termostat D+RH T-149



425A2

**Nářadí pro montáž podlahového vytápění**  
kovová nožka (podpůrný systém), objem vodítka až pro 4 balíky spon, revizní klapka pro vytažení uváznuté spony

PC bez DPH	Sleva	MJ	bez DPH	s DPH
4 195,00	-28%	ks	3 021,00	3 655,00



459S3

**Nářadí pro montáž podlahového vytápění**  
objem vodítka až pro 4 balíky spon, revizní klapka pro vytažení uváznuté spony

PC bez DPH	Sleva	MJ	bez DPH	s DPH
3 450,00	-28%	ks	2 484,00	3 006,00



262H9

**Souprava směšovací Wilo Yonos Para RS**  
směšovací souprava s oběhovým čerpadlem

PC bez DPH	Sleva	MJ	bez DPH	s DPH
12 790	-28%	sada	9 209,00	11 143



233S4

**Multibox C-RTL IMI**  
pro regulaci podlahového nebo stěnového vytápění nebo pro kombinaci podlahového vytápění a vytápění otopnými tělesy, bílá RAL 9016

PC bez DPH	Sleva	MJ	bez DPH	s DPH
2 506,00	-20%	ks	2 005,00	2 426,00



**Omezovač teploty vody termostatický IMI RTL**

pro regulaci teploty zpátečky z otopných těles nebo regulaci zpátečky podlahového vytápění sloužícího k temperování podlahové plochy

Položka	připojení	PC bez DPH	Sleva	MJ	bez DPH	s DPH
356B8	R 1/2", přímý	1 401,00	-20%	ks	1 121,00	1 357,00
333N2	R 1/2", rohový	1 385,00	-20%	ks	1 108,00	1 341,00
468V9	G 3/4", přímý	1 238,00	-20%	ks	990,40	1 199,00



**Sledujte náš YouTube kanál**

[www.youtube.cz/StavebninDEK](http://www.youtube.cz/StavebninDEK)

## Regulace



39T58

**Termopohon pro rozdělovače Uponor Vario M/Smart S**  
s ukazatelem zavřeno/otevřeno, ochrana proti rozstříkované vodě, bez proudu zavřeno, napětí 24 V, max. teplota 60 °C, vnější závit M30x1,5, výška 54 mm

PC bez DPH	Sleva	MJ	bez DPH	s DPH
810,00	-15%	sada	<b>688,50</b>	833,09



64U69

**Termostat drátový Uponor Smatrix Base Style D+RH T-149**  
s čidlem relativní vlhkosti, měří operativní teplotu, komunikace přes kabel, bílé provedení

PC bez DPH	Sleva	MJ	bez DPH	s DPH
2 165,00	-15%	ks	<b>1 841,00</b>	2 227,00



94P53

**Termostat D+RH T Uponor Smatrix**  
pro měření a zobrazení operativní teploty, s vlhkosním čidlem, D+RH T-149, drátový, černý

PC bez DPH	Sleva	MJ	bez DPH	s DPH
2 165,00	-15%	ks	<b>1 841,00</b>	2 227,00



82U22

**Interface Uponor Smatrix Base Pro I-147**  
dotykový panel pro zobrazení informací a nastavení systému vytápění a chlazení, automatické vyvažování

PC bez DPH	Sleva	MJ	bez DPH	s DPH
7 754,00	-15%	ks	<b>6 591,00</b>	7 975,00

## Regulace



63P98

**Rámeček termostatu Uponor**  
možnost kombinace se všemi Smatrix termostaty

PC bez DPH	Sleva	MJ	bez DPH	s DPH
136,00	-15%	ks	<b>115,60</b>	139,88



33P99

**Modul internetový R-167 Uponor Smatrix Wave**  
možnost kombinace se všemi Smatrix termostaty

PC bez DPH	Sleva	MJ	bez DPH	s DPH
14 309	-15%	ks	<b>12 163</b>	14 717



89P88

**Interface I-167 Uponor Smatrix Wave**  
bezdrátový panel s dotykovou obrazovkou pro zobrazování systémových informací a programování všech relevantních nastavení systému, možnost regulace až 4 řídicích jednotek

PC bez DPH	Sleva	MJ	bez DPH	s DPH
7 601,00	-15%	ks	<b>6 461,00</b>	7 818,00



52P49

**Sada Smatrix Wave Uponor**  
set se skládá z řídicí jednotky a interface pro bezdrátové připojení termostatů k termopohonům pro regulaci vytápění/chlazení

PC bez DPH	Sleva	MJ	bez DPH	s DPH
15 474	-15%	sada	<b>13 153</b>	15 916

Systémy sálavé



**Termostat D+RH T Uponor Smatrix Wave**  
bezdrátový, pro měření a zobrazení operativní teploty, s vlhkosním čidlem

Položka	specifikace	PC bez DPH	Sleva	MJ	bez DPH	s DPH
92P62	D+RH T-169, bílý	2 359,00	-15%	ks	<b>2 006,00</b>	2 427,00
49P28	D+RH T-169, černý	2 359,00	-15%	ks	<b>2 006,00</b>	2 427,00



45P86

**Modul řídicí X-147 Uponor Smatrix Base**  
šestikanálová jednotka umožňuje automatické vyvažování, připojení a řízení až 8 pohonů (24 V), s výstupem pro oběhové čerpadlo a zdroj tepla

PC bez DPH	Sleva	MJ	bez DPH	s DPH
7 975,00	-15%	ks	<b>6 779,00</b>	8 203,00



48P94

**Sada Smatrix Base Uponor**  
set se skládá z řídicí jednotky a interface pro kabelové připojení termostatů k termopohonům pro regulaci vytápění/chlazení

PC bez DPH	Sleva	MJ	bez DPH	s DPH
15 474	-15%	sada	<b>13 153</b>	15 916



24P63

**Modul přídatný Uponor Smatrix Wave**  
pro rozšíření regulace o dalších 6 kanálů, bezdrátový

PC bez DPH	Sleva	MJ	bez DPH	s DPH
1 452,00	-15%	ks	<b>1 235,00</b>	1 494,00



34P35

**Modul řídicí X-165 Uponor Smatrix Wave**  
bezdrátový šestikanálový regulátor pro připojení max. 8 termopohonů (24 V), relé čerpadla a kotle, integrovaný modul tepelného čerpadla

PC bez DPH	Sleva	MJ	bez DPH	s DPH
9 570,00	-15%	ks	<b>8 135,00</b>	9 843,00



68P85

**Modul přídatný Uponor Smatrix Base**  
pro rozšíření regulace o dalších 6 kanálů, drátový

PC bez DPH	Sleva	MJ	bez DPH	s DPH
1 452,00	-15%	ks	<b>1 235,00</b>	1 494,00



98U95

**Modul řídicí Uponor Smatrix Base X-145 Bus**  
kabelový regulátor termopohonů a jiných zařízení pro sálavé vytápění a chlazení, vysílá a přijímá bus signály do/z termostatů a snímačů

PC bez DPH	Sleva	MJ	bez DPH	s DPH
4 158,00	-15%	ks	<b>3 535,00</b>	4 277,00

Systémy sálavé



86P25

**Termostat veřejný Uponor Smatrix**  
snímač teploty pro veřejné prostory, T-143, drátový

PC bez DPH	Sleva	MJ	bez DPH	s DPH
1 330,00	-15%	ks	<b>1 131,00</b>	1 368,00



88P43

**Termostat kolečkový Uponor Smatrix**  
pro měření pokojové teploty, rozsah nastavení 5–35 °C, T-145, drátový

PC bez DPH	Sleva	MJ	bez DPH	s DPH
823,00	-15%	ks	<b>699,55</b>	846,46



**Termostat veřejný Uponor Smatrix**  
snímač teploty pro veřejné prostory

Položka	PC bez DPH	Sleva	MJ	bez DPH	s DPH
35P55 T-163, bezdrátový	3 076,00	-15%	ks	<b>2 615,00</b>	3 164,00

## Salus



388N8

**Termostat programovatelný Salus VS30W**  
k regulaci podlahového vytápění, přesná kontrola požadované teploty, udržování stálé teploty v místnosti s tepelnou setrvačností, barva bílá

PC bez DPH	Sleva	MJ	bez DPH	s DPH
1 699,00	-10%	ks	<b>1 530,00</b>	1 851,00



536P8

**Termostat digitální denní Salus VS35W**  
3 úrovně teploty, funkce PWM přesné udržování nastavené pokojové teploty, funkce NSB automatického snížení požadované teploty

PC bez DPH	Sleva	MJ	bez DPH	s DPH
1 570,00	-10%	ks	<b>1 413,00</b>	1 710,00



386H9

**Termostat manuální Salus HTR230**  
tiché spínání, přesné udržování nastavené pokojové teploty, snížení teploty (termostat v režimu Slave), funkce VP ochrana ventilu

PC bez DPH	Sleva	MJ	bez DPH	s DPH
695,00	-10%	ks	<b>625,50</b>	756,86



385P9

**Termostat digitální denní Salus HTRS230**  
tiché spínání, přesné udržování nastavené pokojové teploty, snížení teploty (termostat v režimu Slave), funkce VP ochrana ventilu

PC bez DPH	Sleva	MJ	bez DPH	s DPH
999,00	-10%	ks	<b>899,10</b>	1 088,00

## Salus



386H9

**Termostat manuální Salus HTR230**  
tiché spínání, přesné udržování nastavené pokojové teploty, snížení teploty (termostat v režimu Slave), funkce VP ochrana ventilu

PC bez DPH	Sleva	MJ	bez DPH	s DPH
695,00	-10%	ks	<b>625,50</b>	756,86

## Regulace

**NEJPRO-  
DÁVNĚJŠÍ**



**249V9**  
**Svorkovnice centrální Salus KL08NSB**  
8zónová, drátová komunikace, pro připojení termostátů, integrovaný modul ovládání čerpadla a kotle

PC bez DPH	Sleva	MJ bez DPH	s DPH
2 710,00	-10%	ks <b>2 439,00</b>	2 952,00



**388B3**  
**Svorkovnice centrální Salus KL06-M**  
6zónová, pro podlahové vytápění, připojení vodičů metodou Plug-In, lze zapojit až 6 termostátů a 24 termoelektrických pohonů, přehledné označení svorek

PC bez DPH	Sleva	MJ bez DPH	s DPH
1 184,00	-10%	ks <b>1 066,00</b>	1 290,00



**264R4**  
**Modul ovládání čerpadla Salus PL06**  
funkce ochrany čerpadla, nastavení času doběhu čerpadla, nastavitelné zpoždění sepnutí čerpadla

PC bez DPH	Sleva	MJ bez DPH	s DPH
497,00	-10%	ks <b>447,30</b>	541,23



**296P3**  
**Termostat bezdrátový podomítkový 4v1 Salus VS10WRF**  
digitální, pokojový, konfigurace k provozu jako programovatelný termostat (PRT), centrální skupinový (Master) nebo skupinový termostat (Slave) a časovač TUV, barva bílá

PC bez DPH	Sleva	MJ bez DPH	s DPH
2 789,00	-10%	ks <b>2 511,00</b>	3 038,00



**268V2**  
**Termostat bezdrátový nástěnný 4v1 Salus VS20WRF**  
digitální, pokojový, konfigurace k provozu jako programovatelný termostat (PRT), centrální skupinový (Master) nebo skupinový termostat (Slave) a časovač TUV, barva bílá

PC bez DPH	Sleva	MJ bez DPH	s DPH
2 656,00	-10%	ks <b>2 391,00</b>	2 893,00



**566P2**  
**Termostat bezdrátový Salus HTR-RF(20)**  
elektronický, pokojový, prostřednictvím jednotky CO10RF offline (bez internetu) je konfigurován jako denní termostat

PC bez DPH	Sleva	MJ bez DPH	s DPH
1 211,00	-10%	ks <b>1 090,00</b>	1 319,00



**246V3**  
**Termostat bezdrátový digitální denní Salus HTRS-RF(30)**  
digitální, pokojový, prostřednictvím jednotky CO10RF offline (bez internetu) je konfigurován jako denní termostat

PC bez DPH	Sleva	MJ bez DPH	s DPH
1 822,00	-10%	ks <b>1 640,00</b>	1 985,00



**533V2**  
**Termostat bezdrátový programovatelný Salus HTRP-RF(50)**  
prostřednictvím jednotky CO10RF offline (bez internetu) může být konfigurován jako hlavní skupinový termostat nebo týdenní programovatelný termostat

PC bez DPH	Sleva	MJ bez DPH	s DPH
2 045,00	-10%	ks <b>1 841,00</b>	2 228,00



**485V3**  
**Svorkovnice centrální bezdrátová Salus KL08RF**  
8zónová, k ovládní podlahového vytápění, přídatný modul pro ovládání kotle a čerpadla

PC bez DPH	Sleva	MJ bez DPH	s DPH
5 245,00	-10%	ks <b>4 721,00</b>	5 712,00



**684P3**  
**Brána univerzální Salus UGE600**  
spojuje produkty řady Salus IT600RF a Smart Home, umožňuje ovládat připojené komponenty v aplikaci Salus Smart Home pomocí chytrého telefonu, tabletu nebo PC

PC bez DPH	Sleva	MJ bez DPH	s DPH
4 054,00	-10%	ks <b>3 649,00</b>	4 415,00

**NEJPRO-  
DÁVNĚJŠÍ**



**433S4**  
**Pohon termoelektrický Salus T30NC-230V**  
pro vytápěcí a chladič systémy

PC bez DPH	Sleva	MJ bez DPH	s DPH
435,00	-10%	ks <b>391,50</b>	473,72



**555P3**  
**Pohon termoelektrický Salus T30NO-230V**  
pro vytápěcí a chladič systémy

PC bez DPH	Sleva	MJ bez DPH	s DPH
435,00	-10%	ks <b>391,50</b>	473,72

## Stěnostrovní vytápění a chlazení

### Systémy stěnostrovní



**Panel stropní Uponor Renovis**  
sádrová deska tloušťky 15 mm vyztužená skelnými vlákny, s integrovaným potrubím PE-Xa velikosti 9,9x1,1 mm, pro suchou instalaci stropního nebo stěnového vytápění/chlazení, hmotnost 12,7 kg/m<sup>2</sup> (včetně vody)

Položka	délka	šířka	plocha	PC bez DPH	Sleva	MJ bez DPH	s DPH
84N48	800 mm	625 mm	0,5 m <sup>2</sup>	2 049,00	-15%	ks <b>1 742,00</b>	2 108,00
58N33	1 200 mm	625 mm	0,75 m <sup>2</sup>	2 294,00	-15%	ks <b>1 950,00</b>	2 360,00
32N89	2 000 mm	625 mm	1,25 m <sup>2</sup>	2 683,00	-15%	ks <b>2 281,00</b>	2 760,00



**Trubka PE-Xa Uponor Comfort Pipe Plus**  
zesíťovaný polyetylen s bariérou proti difúzi kyslíku z ethylvinylalkoholu, max. provozní teplota 90 °C, max. provozní tlak 6 bar (při 70 °C), barva bílá, cena za bm

Položka	průměr×tloušťka stěny, délka	PC bez DPH	Sleva	MJ bez DPH	s DPH
395T3	20×2 mm, 120 m	7 200,00	-15%	bal. <b>6 120,00</b>	7 406,00
83P34	20×2 mm, 240 m	60,00	-15%	bm <b>51,00</b>	61,71
23P45	20×2 mm, 480 m	60,00	-15%	bm <b>51,00</b>	61,71



**Spojka Uponor PE-Xa Q&E**  
pro podlahové vytápění, se dvěma PE-Xa kroužky

Položka	rozměry, balení	PC bez DPH	Sleva	MJ bez DPH	s DPH
64N56	9,9-9,9 mm, 10 ks/bal.	980,00	-15%	bal. <b>833,00</b>	1 008,00
633P9	16-16 mm, 10 ks/bal.	1 110,00	-15%	bal. <b>943,50</b>	1 142,00
444N8	17-17 mm, 10 ks/bal.	1 660,00	-15%	bal. <b>1 411,00</b>	1 708,00



**96P24**  
**Spojka redukovaná Uponor Minitec PE-Xa Q&E**  
velikost 20,0×9,9 mm, s odpovídajícími kroužky, materiál mosaz

PC bez DPH	Sleva	MJ bez DPH	s DPH
22 650	-15%	bal. <b>19 253</b>	23 296



**54P68**  
**T-kus Uponor Minitec PE-Xa Q&E**  
velikost 20,0×9,9×20,0 mm, s odpovídajícími kroužky, materiál mosaz

PC bez DPH	Sleva	MJ bez DPH	s DPH
785,00	-15%	bal. <b>667,25</b>	807,37



# Armatury

236 **Kohouty a připojovací armatury**

243 **Filtry**

245 **Ventily**

255 **Dopojení radiátorů**

265 **Hlavice**

268 **Čerpadlové skupiny**

**K**

## Kohouty a přípojovací armatury

### Kohouty kulové voda



**Kohout kulový na vodu**  
plnopřítokový, s motýlkem, MF (vnější/vnitřní závit)

Položka	velikost připojení	PC bez DPH	Sleva	MJ	bez DPH	s DPH
539N2	1/2"	140,00	-50 %	ks	70,00	84,70
528P8	3/4"	178,00	-50 %	ks	89,00	107,69
496A8	1"	300,00	-50 %	ks	150,00	181,50



**Kohout kulový na vodu**  
plnopřítokový, s motýlkem, FF (vnitřní/vnitřní závit)

Položka	velikost připojení	PC bez DPH	Sleva	MJ	bez DPH	s DPH
358H9	3/8"	103,00	-50 %	ks	51,50	62,32
365A4	1/2"	135,00	-50 %	ks	67,50	81,68
323A3	3/4"	209,00	-50 %	ks	104,50	126,45
469R3	1"	326,00	-50 %	ks	163,00	197,23



**Kohout kulový na vodu**  
plnopřítokový, s pákou, MF (vnější/vnitřní závit)

Položka	velikost připojení	PC bez DPH	Sleva	MJ	bez DPH	s DPH
232V8	3/8"	99,00	-50 %	ks	49,50	59,90
424A9	1/2"	135,00	-50 %	ks	67,50	81,68
348H3	3/4"	177,00	-50 %	ks	88,50	107,09
224A2	1"	288,00	-50 %	ks	144,00	174,24
334S3	5/4"	485,00	-50 %	ks	242,50	293,43
435H4	6/4"	683,00	-50 %	ks	341,50	413,22
522H9	2"	1010,00	-50 %	ks	505,00	611,05



**Kohout kulový na vodu**  
plnopřítokový, s pákou, závit FF

Položka	velikost připojení	PC bez DPH	Sleva	MJ	bez DPH	s DPH
428B9	1/4"	105,00	-50 %	ks	52,50	63,53
433B3	3/8"	105,00	-50 %	ks	52,50	63,53
428R4	1/2"	136,00	-50 %	ks	68,00	82,28
436P2	3/4"	187,00	-50 %	ks	93,50	113,14
423K2	1"	296,00	-50 %	ks	148,00	179,08
444B8	5/4"	495,00	-50 %	ks	247,50	299,48
553P2	6/4"	686,00	-50 %	ks	343,00	415,03
255A4	2"	1083,00	-50 %	ks	541,50	655,22
489V3	2 1/2"	2138,00	-50 %	ks	1069,00	1294,00
655P8	3"	3345,00	-50 %	ks	1673,00	2024,00

## Kohouty a přípojovací armatury



**Kohout napouštěcí/vypouštěcí**  
niklovaný, s hliníkovou páčkou

Položka	velikost připojení	PC bez DPH	Sleva	MJ	bez DPH	s DPH
525R9	1/2"	71,90	-17 %	ks	59,68	72,21
259V3	3/4"	80,50	-17 %	ks	66,82	80,85



**Kohout kulový napouštěcí a vypouštěcí**  
s napouštěním a vypouštěním

Položka	velikost připojení	PC bez DPH	Sleva	MJ	bez DPH	s DPH
398S3	3/8"	154,00	-50 %	ks	77,00	93,17
459R2	1/2"	161,00	-50 %	ks	80,50	97,41



**Kohout kulový s odvodněním FF**  
s odvodněním, s pákou

Položka	velikost připojení	PC bez DPH	Sleva	MJ	bez DPH	s DPH
563P4	1/2"	222,00	-50 %	ks	111,00	134,31
395R3	3/4"	259,00	-50 %	ks	129,50	156,70
648P4	1"	377,00	-50 %	ks	188,50	228,09
235P9	5/4"	569,00	-50 %	ks	284,50	344,25
244H3	6/4"	729,00	-50 %	ks	364,50	441,05
536A2	2"	1174,00	-50 %	ks	587,00	710,27



**Kohout kulový zahradní**  
s pákou

Položka	velikost připojení	PC bez DPH	Sleva	MJ	bez DPH	s DPH
654P9	1/2"	168,00	-50 %	ks	84,00	101,64
258A9	3/4"	240,00	-50 %	ks	120,00	145,20
526K2	1"	360,00	-50 %	ks	180,00	217,80



**Kohout kulový na vodu se šroubením**  
se šroubením, s motýlkem

Položka	velikost připojení	PC bez DPH	Sleva	MJ	bez DPH	s DPH
494V3	1/2"	173,00	-50 %	ks	86,50	104,67
383S3	3/4"	255,00	-50 %	ks	127,50	154,28
284R2	1"	400,00	-50 %	ks	200,00	242,00



**Kohout kulový vrtulka Giacomini**  
vnější/vnitřní závit (MF), max. teplota 185 °C

Položka	tlak, velikost připojení	PC bez DPH	Sleva	MJ	bez DPH	s DPH
233H3	PN 42, 1/2"	197,00	-22 %	ks	153,66	185,93
455B3	PN 42, 3/4"	304,00	-22 %	ks	237,12	286,92
439H8	PN 35, 1"	447,00	-22 %	ks	348,66	421,88



## Kohouty a přípojovací armatury



**Kohout kulový vrtulka Giacominí**  
vnitřní/vnitřní závit (FF), max. teplota 185 °C

Položka	tlak, velikost připojení	PC bez DPH	Sleva	MJ	bez DPH	s DPH
249R8	PN 42, 1/2"	178,00	-22%	ks	<b>138,84</b>	168,00
489S9	PN 42, 3/4"	276,00	-22%	ks	<b>215,28</b>	260,49
323B8	PN 35, 1"	429,00	-22%	ks	<b>334,62</b>	404,89



**Kohout kulový Giacominí**  
páka, vnější/vnitřní závit (FM), max. teplota 185 °C

Položka	tlak, velikost připojení	PC bez DPH	Sleva	MJ	bez DPH	s DPH
385N9	1/2"	226,00	-22%	ks	<b>176,28</b>	213,30
439A3	3/4"	341,00	-22%	ks	<b>265,98</b>	321,84
54T68	1"	515,00	-22%	ks	<b>401,70</b>	486,06
344N8	2"	1794,00	-22%	ks	<b>1400,00</b>	1694,00



**Kohout kulový s vypouštěním Giacominí**  
plnopřítokový, páčka, vnitřní/vnitřní závit (FF), max. teplota 185 °C, materiál nikel

Položka	tlak, velikost připojení	PC bez DPH	Sleva	MJ	bez DPH	s DPH
468B3	PN 42, 1/2"	317,00	-22%	ks	<b>247,26</b>	299,18
484H3	PN 42, 3/4"	390,00	-22%	ks	<b>304,20</b>	368,08
455S8	PN 35, 1"	538,00	-22%	ks	<b>419,64</b>	507,76



**Kohout kulový výtokový Giacominí**  
páčka, zahradní ventil

Položka	tlak, velikost připojení	PC bez DPH	Sleva	MJ	bez DPH	s DPH
268K2	PN 10, 1/2"	240,00	-22%	ks	<b>187,20</b>	226,51
363R3	PN 10, 3/4"	320,00	-22%	ks	<b>249,60</b>	302,02
242N8	PN 10, 1"	631,00	-22%	ks	<b>492,18</b>	595,54



**Kohout kulový páka Giacominí**  
max. teplota 185 °C, chromovaný

Položka	tlak, velikost připojení	PC bez DPH	Sleva	MJ	bez DPH	s DPH
599P4	1/2"	174,00	-22%	ks	<b>135,72</b>	164,22
542R4	3/4"	269,00	-22%	ks	<b>209,82</b>	253,88
356K2	1"	424,00	-22%	ks	<b>330,72</b>	400,17
453H2	5/4"	602,00	-22%	ks	<b>469,56</b>	568,17
255H9	6/4"	891,00	-22%	ks	<b>694,98</b>	840,93
346B9	2"	1361,00	-22%	ks	<b>1062,00</b>	1285,00



**Kohout kulový plnopřítokový Giacominí**  
páčka, vnitřní/vnitřní závit (FF), max. teplota 185 °C, materiál nikel

Položka	tlak, velikost připojení	PC bez DPH	Sleva	MJ	bez DPH	s DPH
434N8	PN 42, 1/2"	205,00	-22%	ks	<b>159,90</b>	193,48
266P2	PN 42, 3/4"	302,00	-22%	ks	<b>235,56</b>	285,03
464B8	PN 35, 1"	475,00	-22%	ks	<b>370,50</b>	448,31
262A3	PN 35, 5/4"	681,00	-22%	ks	<b>531,18</b>	642,73
293B3	PN 35, 6/4"	1076,00	-22%	ks	<b>839,28</b>	1016,00



**Kohout kulový s filtrem Superfilter DC Valve**  
umožňuje úsporu místa, filtrační vložka 500 µm, páka, závit FF

Položka	tlak, velikost připojení	PC bez DPH	Sleva	MJ	bez DPH	s DPH
486A4	3/4"	420,00	-12%	ks	<b>369,60</b>	447,22
348K4	1"	593,00	-12%	ks	<b>521,84</b>	631,43



**Kohout kulový na plyn**  
plnopřítokový, se žlutým motýlkem, MF

Položka	tlak, velikost připojení	PC bez DPH	Sleva	MJ	bez DPH	s DPH
46T92	1/2"	123,20	-19%	ks	<b>99,79</b>	120,75
52T49	3/4"	185,92	-19%	ks	<b>150,60</b>	182,22
48T94	1"	285,60	-19%	ks	<b>231,34</b>	279,92



**Kohout kulový s vypouštěním páka Giacominí**  
vnitřní/vnitřní závit (FF), max. teplota 185 °C, chromovaný

Položka	tlak, velikost připojení	PC bez DPH	Sleva	MJ	bez DPH	s DPH
345S3	PN 42, 1/2"	298,00	-22%	ks	<b>232,44</b>	281,25
269K8	PN 42, 3/4"	390,00	-22%	ks	<b>304,20</b>	368,08
458H9	PN 42, 1"	548,00	-22%	ks	<b>427,44</b>	517,20
226S3	PN 35, 5/4"	770,00	-22%	ks	<b>600,60</b>	726,73
528N8	PN 35, 6/4"	1117,00	-22%	ks	<b>871,26</b>	1055,00



**Kohout kulový s vypouštěním vrtulka Giacominí**  
vnitřní/vnitřní závit (FF), max. teplota 185 °C

Položka	tlak, velikost připojení	PC bez DPH	Sleva	MJ	bez DPH	s DPH
362V3	PN 42, 1/2"	320,00	-22%	ks	<b>249,60</b>	302,02
442K4	PN 42, 3/4"	438,00	-22%	ks	<b>341,64</b>	413,38
242P3	PN 35, 1"	565,00	-22%	ks	<b>440,70</b>	533,25



**Kohout kulový na plyn**  
plnopřítokový, se žlutým motýlkem, FF

Položka	tlak, velikost připojení	PC bez DPH	Sleva	MJ	bez DPH	s DPH
33T99	1/2"	120,96	-19%	ks	<b>97,98</b>	118,55
89T88	3/4"	198,00	-19%	ks	<b>160,38</b>	194,06
34T35	1"	291,20	-19%	ks	<b>235,87</b>	285,41



**Kohout kulový na plyn**  
plnopřítokový, se žlutou pákou, MF

Položka	tlak, velikost připojení	PC bez DPH	Sleva	MJ	bez DPH	s DPH
45T86	1/2"	120,96	-19%	ks	<b>97,98</b>	118,55
24T63	3/4"	184,80	-19%	ks	<b>149,69</b>	181,12
68T85	1"	293,44	-19%	ks	<b>237,69</b>	287,60
92T62	5/4"	451,36	-19%	ks	<b>365,60</b>	442,38
49T28	6/4"	616,00	-19%	ks	<b>498,96</b>	603,74
94T53	2"	1044,00	-19%	ks	<b>845,51</b>	1024,00

## Kohouty a přípojovací armatury



**Kohout kulový na plyn**  
plnopřítokový, se žlutou pákou, FF

Položka	velikost připojení	PC bez DPH	Sleva	MJ	bez DPH	s DPH
99T26	1/2"	116,48	-19%	ks	94,35	114,16
88T43	3/4"	176,96	-19%	ks	143,34	173,44
35T55	1"	273,28	-19%	ks	221,36	267,84
86T25	5/4"	445,76	-19%	ks	361,07	436,89
63T98	6/4"	626,08	-19%	ks	507,12	613,62
85T82	2"	1059,00	-19%	ks	857,30	1038,00



**Kohout kulový vzorkovací**  
provozní teplota -40 až +60 °C, max. pracovní tlak MOP5, velikost 1/2"x8mm

Položka	provedení, připojení	PC bez DPH	Sleva	MJ	bez DPH	s DPH
28T44	rohový, F	187,00	-22%	ks	145,86	176,49
53T42	přímý, M	195,00	-22%	ks	152,10	184,04

## Kohouty a přípojovací armatury



59B48  
**Ventil rohový bez filtru CF3003/10**  
bez filtru, velikost 1/2"x3/8", 10 ks/bal.

PC bez DPH	Sleva	MJ	bez DPH	s DPH
640,00	-20%	bal.	512,00	619,52



38B33  
**Ventil rohový s kovovou pákou CF3010/10**  
filtr, krytka, kovová páka, velikost 1/2"x3/8", 10 ks/bal.

PC bez DPH	Sleva	MJ	bez DPH	s DPH
970,00	-20%	bal.	776,00	938,96



65B89  
**Ventil rohový s hliníkovou pákou CF3008/10**  
filtr, krytka, hliníková páka, velikost 1/2"x3/8", 10 ks/bal.

PC bez DPH	Sleva	MJ	bez DPH	s DPH
790,00	-20%	bal.	632,00	764,72



93B34  
**Ventil rohový s kovovou pákou CF3010/15**  
filtr, krytka, kovová páka, velikost 1/2"x1/2", 10 ks/bal.

PC bez DPH	Sleva	MJ	bez DPH	s DPH
980,00	-20%	bal.	784,00	948,64



62T64  
**Kohout kulový rohový**  
provozní teplota -40 až +60 °C, max. pracovní tlak MOP5, velikost 1/2"x1/2", FF

PC bez DPH	Sleva	MJ	bez DPH	s DPH
135,00	-22%	ks	105,30	127,41



Navštivte  
naš E-shop

www.dek.cz

### Ventily zahradní



**Ventil zahradní nezámrazný Oras**  
připojení G 1/2", se zpětnou klapkou

Položka	určení	PC bez DPH	Sleva	MJ	bez DPH	s DPH
36E65	pro zdi max. šířky 450 mm	3408,00	-30%	ks	2386,00	2887,00
55E44	pro zdi max. šířky 1000 mm	5533,00	-30%	ks	3874,00	4687,00

### Ventily rohové



32N53  
**Ventil rohový Schell Polar**  
mrazuvzdorný, na nástrčný klíč i rukojeť Comfort, velikost G 1/2", vnější závit DN 15

PC bez DPH	Sleva	MJ	bez DPH	s DPH
2615,00	-24%	ks	1988,00	2405,00



53H29  
**Ventil rohový Valvex Star**  
s filtrem, velikost 1/2"x1/2"

PC bez DPH	Sleva	MJ	bez DPH	s DPH
114,00	-15%	ks	96,90	117,25



83C92  
**Ventil rohový s filtrem**  
provozní teplota 0-100 °C, max. pracovní tlak 10 bar, velikost 1/2"x3/4"

PC bez DPH	Sleva	MJ	bez DPH	s DPH
85,00	-15%	ks	72,25	87,42



26H59  
**Ventil rohový Valvex Star**  
s filtrem, velikost 1/2"x3/8"

PC bez DPH	Sleva	MJ	bez DPH	s DPH
110,00	-15%	ks	93,50	113,14



84B45  
**Ventil rohový s kovovou pákou CF3010/20**  
filtr, krytka, kovová páka, velikost 1/2"x3/4", 10 ks/bal.

PC bez DPH	Sleva	MJ	bez DPH	s DPH
1070,00	-20%	bal.	856,00	1036,00



58B24  
**Ventil rohový s kovovou pákou CF3009/10**  
krytka, kovová páka, velikost 1/2"x3/8", 10 ks/bal.

PC bez DPH	Sleva	MJ	bez DPH	s DPH
820,00	-20%	bal.	656,00	793,76



23C49  
**Ventil rohový vřetenový CF3002/10**  
filtr, krytka, velikost 3/8", 10 ks/bal.

PC bez DPH	Sleva	MJ	bez DPH	s DPH
790,00	-20%	bal.	632,00	764,72



23L43  
**Ventil rohový Schell**  
rukojeť Comfort, velikost 1/2"x3/8"

PC bez DPH	Sleva	MJ	bez DPH	s DPH
139,00	-24%	ks	105,64	127,82

Registrujte se  
a získáte výhody  
stálých zákazníků

www.dek.cz/  
registrace



23M43  
**Ventil rohový Schell Sanland**  
s nerezovým sítkem, s trojhrannou rukojetí, velikost 3/8"x1/2", materiál mosaz, povrch chrom

PC bez DPH	Sleva	MJ	bez DPH	s DPH
117,00	-24%	ks	88,92	107,59



32M53  
**Ventil rohový Schell**  
regulační ventil, s rukojetí Comfort, materiál mosaz DIN EN, velikost 1/2"

PC bez DPH	Sleva	MJ	bez DPH	s DPH
167,00	-24%	ks	126,92	153,57



23N43  
**Ventil rohový Schell**  
filtr, rukojeť Comfort, samotěsnící závit, velikost 1/2"x3/8"

PC bez DPH	Sleva	MJ	bez DPH	s DPH
415,00	-24%	ks	315,40	381,63

## Kohouty a přípojovací armatury



23P43

**Ventil rohový Schell**  
krátké provedení, se dvěma 3/8" výstupy pro měděnou trubku ø 10mm

PC bez DPH	Sleva	MJ	bez DPH	s DPH
239,00	-24%	ks	<b>181,64</b>	219,78



438R4

**Ventil rohový Schell Comfort**  
rohový regulační ventil bez filtru, DIN s rukojetí Comfort, materiál mosaz DIN EN, DN 15, velikost G 1/2" AG x DN 10, velikost G 3/8" AG

PC bez DPH	Sleva	MJ	bez DPH	s DPH
119,00	-24%	ks	<b>90,44</b>	109,43



33C63

**Mezikus CF3019M**  
velikost 3/4"x3/4", 10ks/bal.

PC bez DPH	Sleva	MJ	bez DPH	s DPH
820,00	-20%	bal.	<b>656,00</b>	793,76



28H56

**Ventil pračkový Valvex Star**  
velikost 1/2"x3/4"

PC bez DPH	Sleva	MJ	bez DPH	s DPH
133,00	-15%	ks	<b>113,05</b>	136,79

### Ventily pračkové

## Filtry

### Filtry topení



**Filtr závitový**  
pro zachycení nečistot v rozvodném systému, FF (vnitřní/vnitřní závit)

Položka	velikost připojení	PC bez DPH	Sleva	MJ	bez DPH	s DPH
585P4	1/2"	128,00	-50%	ks	<b>64,00</b>	77,44
583P8	3/4"	183,00	-50%	ks	<b>91,50</b>	110,72
366S3	1"	271,00	-50%	ks	<b>135,50</b>	163,96
482R2	5/4"	521,00	-50%	ks	<b>260,50</b>	315,21
225N9	6/4"	718,00	-50%	ks	<b>359,00</b>	434,39
455V3	2"	1 212,00	-50%	ks	<b>606,00</b>	733,26
386A8	2 1/2"	1 813,00	-50%	ks	<b>906,50</b>	1 097,00

### Filtry rozvodů vody



**Filtr vodní Honeywell FF06**  
typ Miniplus, připojení šroubením, filtrační vložka 100 µm, PN 16

Položka	velikost připojení, T <sub>max</sub>	PC bez DPH	Sleva	MJ	bez DPH	s DPH
499R4	1/2", 40°C	1 588,00	-20%	ks	<b>1 271,00</b>	1 538,00
525S8	3/4", 40°C	1 766,00	-20%	ks	<b>1 413,00</b>	1 710,00
539B4	3/4", 80°C	3 469,00	-20%	ks	<b>2 776,00</b>	3 358,00
354A2	1", 40°C	2 132,00	-20%	ks	<b>1 706,00</b>	2 064,00
289V4	5/4", 40°C	2 797,00	-20%	ks	<b>2 238,00</b>	2 708,00
298S2	5/4", 80°C	4 219,00	-20%	ks	<b>3 376,00</b>	4 084,00

**Filtr vodní s redukčním ventilem Honeywell FK06**  
max. teplota vody 40 °C, výstupní tlak 1,5–6 bar, připojení šroubením, filtrační vložka 100 µm, PN 16

Položka	velikost připojení	PC bez DPH	Sleva	MJ	bez DPH	s DPH
333A2	1/2"	2 584,00	-20%	ks	<b>2 068,00</b>	2 502,00
486N8	3/4"	2 893,00	-20%	ks	<b>2 315,00</b>	2 801,00
365H8	1"	3 178,00	-20%	ks	<b>2 543,00</b>	3 077,00
393V9	5/4"	4 349,00	-20%	ks	<b>3 480,00</b>	4 210,00



54C99

**Ventil pračkový CF3016**  
se zpětnou klapkou, velikost 1/2"x3/4", 10ks/bal.

PC bez DPH	Sleva	MJ	bez DPH	s DPH
1 230,00	-20%	bal.	<b>984,00</b>	1 191,00



48C86

**Ventil pračkový s mezikusem CF3019**  
velikost 3/4"x3/4", 6ks/bal.

PC bez DPH	Sleva	MJ	bez DPH	s DPH
1 284,00	-20%	bal.	<b>1 028,00</b>	1 243,00



46C88

**Ventil pračkový**  
se zpětnou klapkou, velikost 1/2"x3/4", 10ks/bal.

PC bez DPH	Sleva	MJ	bez DPH	s DPH
980,00	-20%	bal.	<b>784,00</b>	948,64



389B9

**Ventil rohový Schell Comfort**  
rohový regulační ventil bez filtru, DIN s rukojetí Comfort, materiál mosaz DIN EN, DN 15, velikost G 1/2" x DN 20, velikost G 3/4"

PC bez DPH	Sleva	MJ	bez DPH	s DPH
173,00	-24%	ks	<b>131,48</b>	159,09

### Ventily kombi



32K53

**Ventil rohový Schell Comfort**  
velikost 1/2"x3/4"

PC bez DPH	Sleva	MJ	bez DPH	s DPH
194,00	-24%	ks	<b>147,44</b>	178,40



52C35

**Ventil pračkový nekulový CF3017**  
velikost 1/2"x3/4", 10ks/bal.

PC bez DPH	Sleva	MJ	bez DPH	s DPH
1 110,00	-20%	bal.	<b>888,00</b>	1 075,00



255H3

**Ventil rohový kombinovaný Schell Comfort**  
kombinovaný, s rukojetí Comfort a vrškem s tukovou komorou, materiál mosaz DIN EN, 1/2"x3/4"x3/8"

PC bez DPH	Sleva	MJ	bez DPH	s DPH
499,00	-24%	ks	<b>379,24</b>	458,88



96C94

**Ventil rohový kombinovaný CF5104**  
regulační ventil se zpětnou klapkou, kombinovaný, velikost 3/8"x1/2"x3/4", 4ks/bal.

PC bez DPH	Sleva	MJ	bez DPH	s DPH
1 020,00	-20%	bal.	<b>816,00</b>	987,36

### Honeywell



228P3

**Jímka plastová se sítkem Honeywell**  
průhledná jímka filtru se sítkem a kostrou sítky pro R 3/4"-5/4"

PC bez DPH	Sleva	MJ	bez DPH	s DPH
1 089,00	-20%	ks	<b>871,20</b>	1 055,00

### Honeywell



266H8

**Filtr odkalovací Honeywell**  
pro pitnou vodu, PrimusPlus, max. teploty vody 30 °C, min. provozní tlak 1,5 bar, připojení šroubením, filtrační vložka 100 µm, PN 16, DN 20, velikost 3/4"

PC bez DPH	Sleva	MJ	bez DPH	s DPH
3 140,00	-20%	ks	<b>2 512,00</b>	3 040,00

### Honeywell



99E43

**Filtr odkalovací Honeywell FK74CS**  
filtr se zpětným proplachem, Primus Plus, max. teplota vody 30 °C, min. provozní tlak 1,5 bar, připojení šroubením, filtrační vložka 100 µm, PN 16, DN 25, velikost 1"

PC bez DPH	Sleva	MJ	bez DPH	s DPH
4 190,00	-20%	ks	<b>3 352,00</b>	4 056,00

### Honeywell



88H25

**Úpravna vody Honeywell KS30E-60**  
změkčovač vody na bázi iontové výměny, regenerace úpravny na základě spotřeby vody, objem živice 20l, připojení DN 20, napětí 230V/50Hz

PC bez DPH	Sleva	MJ	bez DPH	s DPH
25 715	-20%	ks	<b>20 572</b>	24 893

Armatury

K

Armatury

K

## Filtry



**Vložka filtru a příslušenství Dafi**  
dle typu filtru odstraňuje z vody mechanické, organické nečistoty, dusičnany, snižuje tvrdost vody, zlepšuje chuť, vůni a barvu vody

Položka	specifikace	PC bez DPH	Sleva	MJ bez DPH	s DPH
435V4	živičná (odstranění dusičnanů)	739,00	-12%	ks <b>650,32</b>	786,89
388V4	polypropylenová (mechanické nečistoty)	121,00	-12%	ks <b>106,48</b>	128,84
564P2	uhlíková vložka (organické nečistoty)	269,00	-12%	ks <b>236,72</b>	286,43
344P3	živičná vložka (změkčení vody)	279,00	-12%	ks <b>245,52</b>	297,08
253N4	závitová spojka pro 2 nádoby	172,00	-12%	ks <b>151,36</b>	183,15
534S9	závitová redukce 1"×3/4"	172,00	-12%	sada <b>151,36</b>	183,15
426A9	těsnící O kroužek	28,00	-12%	ks <b>24,64</b>	29,81

## Filtry magnetické



435K2

**Nádoba filtru Dafi**  
připojení 1"

PC bez DPH	Sleva	MJ bez DPH	s DPH
559,00	-12%	ks <b>491,92</b>	595,22

236K3

**Sada filtrační Dafi**  
obsahuje nádobu filtru a polypropylenovou vložku

PC bez DPH	Sleva	MJ bez DPH	s DPH
589,00	-12%	ks <b>518,32</b>	627,17



**Separátor nečistot s magnetem DC Caleffi**

max. pracovní tlak 3 bar, max. pracovní teplota 90 °C, pro svislé i vodorovné potrubí

Položka	velikost připojení	PC bez DPH	Sleva	MJ bez DPH	s DPH
26T36	3/4"	2228,00	-12%	ks <b>1961,00</b>	2373,00
43T95	1"	2452,00	-12%	ks <b>2158,00</b>	2611,00



## Sací koše



29B52

**Filtr magnetický TC MF 34**  
do otopných soustav, objem filtru 530 ml, max. provozní tlak 12 bar, max. provozní teplota 120 °C, s připojovací šroubením 3/4"

PC bez DPH	Sleva	MJ bez DPH	s DPH
1 700,00	-18%	ks <b>1 394,00</b>	1 687,00



83D88

**Filtr magnetický TC MF02 mini**  
do otopných soustav, objem filtru 100 ml, max. provozní tlak 10 bar, max. provozní teplota 120 °C, s připojovací šroubením 3/4"

PC bez DPH	Sleva	MJ bez DPH	s DPH
1 450,00	-18%	ks <b>1 189,00</b>	1 439,00

**Koš sací mosazný**

Položka	velikost připojení	PC bez DPH	Sleva	MJ bez DPH	s DPH
268N3	3/4"	310,00	-50%	ks <b>155,00</b>	187,55
295K2	1"	244,00	-50%	ks <b>122,00</b>	147,62
333K3	5/4"	375,00	-50%	ks <b>187,50</b>	226,88
366S8	2"	731,00	-50%	ks <b>365,50</b>	442,26
488N3	6/4"	469,00	-50%	ks <b>234,50</b>	283,75



## Ventily

### Ventily pojistné



UP valve

**Ventil pojistný DC Valve**  
vnitřní závit

Položka	velikost připojení – tlak	PC bez DPH	Sleva	MJ bez DPH	s DPH
89C68	1/2" – 1,8 bar	124,00	-18%	ks <b>101,68</b>	123,03
34C92	1/2" – 2,5 bar	124,00	-18%	ks <b>101,68</b>	123,03
45C49	1/2" – 3 bar	124,00	-18%	ks <b>101,68</b>	123,03
93B83	1/2" – 4 bar	124,00	-18%	ks <b>101,68</b>	123,03
84B23	1/2" – 6 bar	124,00	-18%	ks <b>101,68</b>	123,03
58B96	1/2" – 8 bar	152,00	-18%	ks <b>124,64</b>	150,81
32B54	1/2" – 10 bar	152,00	-18%	ks <b>124,64</b>	150,81
24C94	3/4" – 1,8 bar	185,00	-18%	ks <b>151,70</b>	183,56
68C99	3/4" – 2,5 bar	185,00	-18%	ks <b>151,70</b>	183,56
92C88	3/4" – 3 bar	185,00	-18%	ks <b>151,70</b>	183,56
83C46	3/4" – 4 bar	185,00	-18%	ks <b>151,70</b>	183,56
23C52	3/4" – 6 bar	185,00	-18%	ks <b>151,70</b>	183,56
96C48	3/4" – 8 bar	232,00	-18%	ks <b>190,24</b>	230,19
54C33	3/4" – 10 bar	232,00	-18%	ks <b>190,24</b>	230,19
49C35	1" – 1,8 bar	480,00	-18%	ks <b>393,60</b>	476,26
94C86	1" – 2,5 bar	480,00	-18%	ks <b>393,60</b>	476,26
99C63	1" – 3 bar	480,00	-18%	ks <b>393,60</b>	476,26
46C89	1" – 4 bar	480,00	-18%	ks <b>393,60</b>	476,26
52C34	1" – 6 bar	480,00	-18%	ks <b>393,60</b>	476,26
48C45	1" – 8 bar	480,00	-18%	ks <b>393,60</b>	476,26
33C24	1" – 10 bar	480,00	-18%	ks <b>393,60</b>	476,26

### Ventily odvzdušňovací



GIACOMINI

**Ventil odvzdušňovací automatický Giacomini**  
svislý + zpětný ventil, materiál mosaz

Položka	velikost připojení	PC bez DPH	Sleva	MJ bez DPH	s DPH
234K2	3/8"	197,00	-22%	ks <b>153,66</b>	185,93
345P8	1/2"	219,00	-22%	ks <b>170,82</b>	206,69



UP valve

**Ventil pojistný TE 1847**  
k ohřivačům vody, max. provozní tlak 6 bar (± 0,3 bar), max. provozní teplota 80 °C

Položka	velikost připojení	PC bez DPH	Sleva	MJ bez DPH	s DPH
25T69	1/2"	768,00	-12%	ks <b>675,84</b>	817,77
55T22	3/4"	824,00	-12%	ks <b>725,12</b>	877,40



UP valve

**Ventil pojistný TE 2852**  
k ohřivačům vody, max. provozní tlak 6 bar (± 0,3 bar), max. provozní teplota 80 °C

Položka	velikost připojení	PC bez DPH	Sleva	MJ bez DPH	s DPH
98T66	1/2"	460,00	-12%	ks <b>404,80</b>	489,81
82T39	3/4"	466,00	-12%	ks <b>410,08</b>	496,20



**Ventil odvzdušňovací automatický Valvex**  
včetně zpětného ventilu, max. provozní tlak PN 10, max. teplota 110 °C

Položka	velikost připojení	PC bez DPH	Sleva	MJ bez DPH	s DPH
64T56	3/8"	104,00	-15%	ks <b>88,40</b>	106,96
44T29	1/2"	99,00	-15%	ks <b>84,15</b>	101,82

## Ventily



U valve

**Ventil odzdušňovací k radiátoru**  
provozní teplota 0–100 °C, max. provozní tlak 10 bar

Položka	velikost připojení	PC bez DPH	Sleva	MJ	bez DPH	s DPH
42T59	1/8"	55,00	-12%	ks	48,40	58,56
36T38	1/4"	63,00	-12%	ks	55,44	67,08
95T65	3/8"	65,00	-12%	ks	57,20	69,21
22T93	1/2"	89,00	-12%	ks	78,32	94,77



U valve

**Ventil odzdušňovací automatický**  
hříček, max. provozní teplota 110 °C, max. provozní tlak 10 bar

Položka	velikost připojení	PC bez DPH	Sleva	MJ	bez DPH	s DPH
69T84	3/8"	143,00	-12%	ks	125,84	152,27
66T58	1/2"	163,00	-12%	ks	143,44	173,56

## Ventily mrazuvzdorné

NEJPRO-  
DÁVAMEJŠÍ



U valve

**Ventil zahradní Antifrost**  
před zimou je nutno uzavřít přívod vody a ventil otevřít, provedení koule odolné roztrhnutí mrazem od zbytkové vody, materiál poniklovaná mosaz, s hadičníkem

Položka	velikost připojení	PC bez DPH	Sleva	MJ	bez DPH	s DPH
385K3	1/2"	201,00	-12%	ks	176,88	214,02
39T32	3/4"	258,00	-12%	ks	227,04	274,72



56T83

**Ventil nezámrzný Kemper Frosti**  
automatické vypouštění po každém použití pro ochranu před mrazem, s možností libovolného zkrácení nebo prodloužení (150 až 492 mm), povrch z matného chromu, velikost DN 15

PC bez DPH	Sleva	MJ	bez DPH	s DPH
3420,00	-8%	ks	3147,00	3808,00



29T23

**Ventil mrazuvzdorný Meibes**  
s objemovým kompenzárem bez nutnosti vypouštění, s kolíkovou rukojetí, pro zdvigo šířky 135–500 mm

PC bez DPH	Sleva	MJ	bez DPH	s DPH
2088,00	-10%	ks	1880,00	2274,00

## Ventily redukční



Honeywell

**Ventil redukční Honeywell D03**  
max. teplota vody 40 °C, max. vstupní tlak 10 bar, výstupní tlak nastavitelný v rozsahu 1,5–6 bar

Položka	velikost připojení	PC bez DPH	Sleva	MJ	bez DPH	s DPH
446B8	1/2"	504,00	-20%	ks	403,20	487,87
448B8	3/4"	515,00	-20%	ks	412,00	498,52



Honeywell

**Ventil redukční D05FS**  
nastavitelný výstupní tlak 1,5–6 bar knoflíkem, max. provozní teplota 40 °C

Položka	velikost připojení	PC bez DPH	Sleva	MJ	bez DPH	s DPH
83E26	1/2"	1155,00	-20%	ks	924,00	1119,00
83F25	3/4"	1449,00	-20%	ks	1160,00	1403,00

## Ventily



Honeywell

**Ventil redukční Honeywell D06F**  
se šroubením, manometr, max. teplota vody 40 °C, max. vstupní tlak 16 bar, výstupní tlak 1,5–6 bar

Položka	velikost připojení	PC bez DPH	Sleva	MJ	bez DPH	s DPH
333H2	1/2"	1880,00	-20%	ks	1504,00	1820,00
382B9	3/4"	2090,00	-20%	ks	1672,00	2024,00
524S2	1"	2800,00	-20%	ks	2240,00	2711,00



U valve

**Ventil redukční**  
vnitřní závit, provozní teplota 0–100 °C, nastavitelný rozsah 1–6 bar, materiál nikel

Položka	velikost připojení	PC bez DPH	Sleva	MJ	bez DPH	s DPH
59T96	1/2"	530,00	-12%	ks	466,40	564,34
38T54	3/4"	658,00	-12%	ks	579,04	700,64

## Ventily uzavírací



U valve

**Ventil uzavírací přímý**  
max. provozní teplota 60 °C, max. provozní tlak 10 bar

Položka	velikost připojení	PC bez DPH	Sleva	MJ	bez DPH	s DPH
65T46	1/2"	161,00	-12%	ks	141,68	171,43
93T52	3/4"	233,00	-12%	ks	205,04	248,10
84T48	1"	359,00	-12%	ks	315,92	382,26
58T33	5/4"	580,00	-12%	ks	510,40	617,58
32T89	6/4"	726,00	-12%	ks	638,88	773,04
83U34	2"	1170,00	-12%	ks	1030,00	1246,00



U valve

**Ventil uzavírací přímý s odvodněním**  
max. provozní teplota 60 °C, max. provozní tlak 10 bar

Položka	velikost připojení	PC bez DPH	Sleva	MJ	bez DPH	s DPH
23U45	1/2"	193,00	-12%	ks	169,84	205,51
96U24	3/4"	265,00	-12%	ks	233,20	282,17
54U68	1"	390,00	-12%	ks	343,20	415,27
46U92	5/4"	612,00	-12%	ks	538,56	651,66
52U49	6/4"	898,00	-12%	ks	790,24	956,19
48U94	2"	1467,00	-12%	ks	1291,00	1563,00

# Ventily

Honeywell



**Ventil vyvažovací Kombi-2-Plus V5032**  
pro statické vyvážení otopné soustavy, s napouštěním a vypouštěním, max. provozní teplota 130°C, max. provozní tlak 16 bar

Položka	velikost přípojení, kvs	PC bez DPH	Sleva	MJ	bez DPH	s DPH
83H25	DN 15, 0,63	1201,00	-20%	ks	960,80	1163,00
83K25	DN 20, 6,5	1248,00	-20%	ks	998,40	1209,00
83L25	DN 25, 6,6	1311,00	-20%	ks	1049,00	1270,00
83M25	DN 32, 21,9	2204,00	-20%	ks	1764,00	2134,00
83N25	DN 40, 21,2	2519,00	-20%	ks	2016,00	2439,00

taconova



**Ventil vyvažovací TacoSetter Inline 100**  
jednoduché nastavení průtoku pomocí šroubováku, max. provozní teplota 100°C

Položka	velikost, rozsah průtoku	PC bez DPH	Sleva	MJ	bez DPH	s DPH
83P25	DN 15, 0,3–1,5l/min	660,00	-23%	ks	508,20	614,92
83R25	DN 15, 0,6–2,4l/min	660,00	-23%	ks	508,20	614,92
83S25	DN 15, 1,0–3,5l/min	660,00	-23%	ks	508,20	614,92
83T25	DN 15, 2,0–8,0l/min	660,00	-23%	ks	508,20	614,92
83U25	DN 15, 3,0–12,0l/min	660,00	-23%	ks	508,20	614,92

# Ventily

## Ventily zónové

taconova



**Ventil zónový dvojcestný Novazone Valve**  
kontroluje průtok pro různé kapaliny v otopných, klimatizačních a chladicích systémech, napětí 230V, teplotní rozsah -20–160°C

Položka	velikost přípojení, Kvs	PC bez DPH	Sleva	MJ	bez DPH	s DPH
83R39	3/4", 6200l/hod	3540,00	-23%	ks	2726,00	3299,00
93R53	1", 6200l/hod	3660,00	-23%	ks	2819,00	3411,00

taconova



**Ventil zónový trojcestný Novazone Valve**  
kontroluje průtok pro různé kapaliny v otopných, klimatizačních a chladicích systémech, napětí 230V, teplotní rozsah -20–160°C

Položka	velikost přípojení, Kvs	PC bez DPH	Sleva	MJ	bez DPH	s DPH
46S93	3/4", 6400l/hod	3660,00	-23%	ks	2819,00	3411,00
53S49	1", 8800l/hod	3810,00	-23%	ks	2934,00	3550,00

taconova



**Ventil vyvažovací TacoSetter Inline 130**  
jednoduché nastavení průtoku pomocí šroubováku, max. provozní teplota 130°C

Položka	velikost, rozsah průtoku	PC bez DPH	Sleva	MJ	bez DPH	s DPH
83Z25	DN 25, G 1", 20–90l/min	1635,00	-23%	ks	1259,00	1524,00
33A23	DN 25, G 5/4", 20–90l/min	1767,00	-23%	ks	1361,00	1647,00
38A28	DN 25, G 6/4", 20–90l/min	1899,00	-23%	ks	1463,00	1770,00

taconova



**Ventil vyvažovací TacoSetter Bypass 100**  
měřicí jednotka je umístěna v obvodu hlavního toku, aktivace stlačením rukojeti, max. provozní teplota 100°C

Položka	velikost, rozsah průtoku	PC bez DPH	Sleva	MJ	bez DPH	s DPH
33A52	DN 15, 2–8l/min	3330,00	-23%	ks	2565,00	3103,00
33B23	DN 20, 2–8l/min	3330,00	-23%	ks	2565,00	3103,00
38B28	DN 20, 4–15l/min	3330,00	-23%	ks	2565,00	3103,00
33B52	DN 20, 8–30l/min	3330,00	-23%	ks	2565,00	3103,00
33C23	DN 25, 6–20l/min	3510,00	-23%	ks	2703,00	3271,00

taconova



**Ventil motorický kulový dvojcestný Novazone Ball**  
kontroluje průtok pro různé kapaliny v otopných, klimatizačních a chladicích systémech, napětí 230V, teplotní rozsah -15–110°C

Položka	velikost přípojení, Kvs	PC bez DPH	Sleva	MJ	bez DPH	s DPH
49S38	3/4", 55,6m³/h	7770,00	-23%	ks	5983,00	7240,00
86S35	1", 85,0m³/h	7920,00	-23%	ks	6099,00	7380,00
85S83	5/4", 120,5m³/h	8220,00	-23%	ks	6330,00	7659,00
38S44	6/4", 240,0m³/h	9270,00	-23%	ks	7138,00	8637,00

taconova



**Ventil motorický kulový trojcestný Novazone Ball**  
kontroluje průtok pro různé kapaliny v otopných, klimatizačních a chladicích systémech, napětí 230V, teplotní rozsah -15–110°C

Položka	velikost přípojení, Kvs	PC bez DPH	Sleva	MJ	bez DPH	s DPH
55S33	3/4", 10,5m³/h	8580,00	-23%	ks	6607,00	7994,00
35S69	1", 16,5m³/h	9090,00	-23%	ks	7000,00	8470,00
83S39	5/4", 27,2m³/h	11430	-23%	ks	8802,00	10650
93S53	6/4", 47,3m³/h	12270	-23%	ks	9448,00	11432

taconova



**Ventil vyvažovací TacoSetter Bypass Solar 185**  
pro solární systémy, měřicí jednotka je umístěna v obvodu hlavního toku, aktivace stlačením rukojeti, max. provozní teplota až 185°C

Položka	velikost, rozsah průtoku	PC bez DPH	Sleva	MJ	bez DPH	s DPH
38C28	DN 20, Rp 3/4", 2–12l/min	4050,00	-23%	ks	3119,00	3774,00
33C52	DN 20, Rp 3/4", 8–30l/min	4050,00	-23%	ks	3119,00	3774,00
33D23	DN 20, G 1", 2–12l/min	4050,00	-23%	ks	3119,00	3774,00



## Navštivte náš E-shop

www.dek.cz

## Ventily směšovací



**Ventil směšovací trojcestný otočný Esbe VRG**  
pro vnitřní závit, ke směšování nebo rozdělování průtoků, materiál mosaz

ESBE

Položka	velikost přípojení, průtok	PC bez DPH	Sleva	MJ	bez DPH	s DPH
534P9	1/2", 1m³/h	1410,00	-23%	ks	1086,00	1314,00
233H9	1/2", 1,63m³/h	1410,00	-23%	ks	1086,00	1314,00
538A2	1/2", 2,5m³/h	1410,00	-23%	ks	1086,00	1314,00
429V8	1/2", 4m³/h	1410,00	-23%	ks	1086,00	1314,00
269K9	3/4", 2,5m³/h	1410,00	-23%	ks	1086,00	1314,00
484S2	3/4", 4m³/h	1300,00	-23%	ks	1001,00	1212,00
436A3	3/4", 6,3m³/h	1300,00	-23%	ks	1001,00	1212,00
284R4	1", 6,3m³/h	1380,00	-23%	ks	1063,00	1286,00
456N8	1", 10m³/h	1380,00	-23%	ks	1063,00	1286,00
535B4	5/4", 16m³/h	1590,00	-23%	ks	1225,00	1482,00
353R9	6/4", 25m³/h	2360,00	-23%	ks	1818,00	2199,00
324K8	2", 40m³/h	3550,00	-23%	ks	2734,00	3308,00

## Ventily



### Ventil směšovací čtyřcestný otočný Esbe VRG

vnitřní závit, stupnici ventilu lze přizpůsobit tak, aby vyhovovala způsobu připojení teplé a studené vody

Položka	velikost připojení, průtok	PC bez DPH	Sleva	MJ bez DPH	s DPH
458N3	3/4", 4 m³/h	1540,00	-23%	ks 1 186,00	1 435,00
534B3	3/4", 6,3 m³/h	1540,00	-23%	ks 1 186,00	1 435,00
459R4	1", 10 m³/h	1600,00	-23%	ks 1 232,00	1 491,00
286H9	6/4", 25 m³/h	3340,00	-23%	ks 2 572,00	3 112,00



## Ventily termostatické směšovací



### Ventil termostatický plnicí Esbe VTC 310

k ochraně kotlů před nízkou teplotou ve zpátečce, proti nízkoteplotní korozi a k efektivnímu plnění akumulčních nádob

Položka	otevřicí teplota, velikost	PC bez DPH	Sleva	MJ bez DPH	s DPH
485B2	45 °C, 3/4"	2020,00	-23%	ks 1 556,00	1 883,00
483H2	55 °C, 3/4"	2020,00	-23%	ks 1 556,00	1 883,00
339A2	60 °C, 3/4"	2020,00	-23%	ks 1 556,00	1 883,00
85U82	45 °C, 3/4"	1940,00	-23%	ks 1 494,00	1 808,00
242B2	55 °C, 3/4"	1940,00	-23%	ks 1 494,00	1 808,00
686P4	70 °C, 3/4"	1840,00	-23%	ks 1 417,00	1 715,00
533N9	45 °C, 1"	2020,00	-23%	ks 1 556,00	1 883,00
449K2	55 °C, 1"	2020,00	-23%	ks 1 556,00	1 883,00
539N8	60 °C, 1"	2020,00	-23%	ks 1 556,00	1 883,00



### Ventil termostatický plnicí Esbe VTC 510

k ochraně kotlů před nízkou teplotou ve zpátečce, proti nízkoteplotní korozi a k efektivnímu plnění akumulčních nádob

Položka	otevřicí teplota, velikost	PC bez DPH	Sleva	MJ bez DPH	s DPH
269N4	50 °C, 1"	2430,00	-23%	ks 1 872,00	2 265,00
224R3	55 °C, 1"	2430,00	-23%	ks 1 872,00	2 265,00
436B4	60 °C, 1"	2430,00	-23%	ks 1 872,00	2 265,00
62U64	65 °C, 1"	2430,00	-23%	ks 1 872,00	2 265,00
453N3	55 °C, 5/4"	2600,00	-23%	ks 2 002,00	2 423,00
383S4	60 °C, 5/4"	2600,00	-23%	ks 2 002,00	2 423,00
383R8	55 °C, 5/4"	2450,00	-23%	ks 1 887,00	2 283,00
395A2	60 °C, 5/4"	2450,00	-23%	ks 1 887,00	2 283,00



## Ventily



### Ventil termostatický směšovací Esbe VTA 320

pro rozvod teplé užitkové vody vybavené HWC, pro menší okruhy podlahového vytápění (do 50 m²), ochrana proti opaření, dezinfekční ohřev

Položka	teplotní rozmezí, velikost	PC bez DPH	Sleva	MJ bez DPH	s DPH
466K3	20–43 °C, RP 3/4"	1 600,00	-23%	ks 1 232,00	1 491,00
444K9	35–60 °C, RP 3/4"	1 510,00	-23%	ks 1 163,00	1 407,00
346R2	20–43 °C, G 1"	1 600,00	-23%	ks 1 232,00	1 491,00
28U44	35–60 °C, G 1/2"	1 510,00	-23%	ks 1 163,00	1 407,00
239S3	35–60 °C, G 3/4"	1 510,00	-23%	ks 1 163,00	1 407,00
293P8	35–60 °C, G 1"	1 510,00	-23%	ks 1 163,00	1 407,00
245P4	30–70 °C, G 1"	1 640,00	-23%	ks 1 263,00	1 528,00





# Like

## Lajkněte nás na Facebooku

[www.facebook.cz/StavebninDEK](http://www.facebook.cz/StavebninDEK)



### Ventil termostatický směšovací Esbe VTA 520

pro rozvod teplé užitkové vody vybavené HWC, pro menší okruhy podlahového vytápění (do 50 m²), ochrana proti opaření, dezinfekční ohřev

Položka	teplotní rozmezí, velikost	PC bez DPH	Sleva	MJ bez DPH	s DPH
485S2	20–43 °C, G 1"	2540,00	-23%	ks 1 956,00	2 367,00
259V4	45–65 °C, G 1"	2540,00	-23%	ks 1 956,00	2 367,00
433P3	50–75 °C, G 5/4"	2610,00	-23%	ks 2 010,00	2 432,00
53U42	50–75 °C, G 1"	2540,00	-23%	ks 1 956,00	2 367,00



Armatury

K



### Ventil termostatický směšovací Esbe VTA 370/530/570

pro rozvod teplé užitkové vody, ochrana proti opaření, zpětná klapka na přívodu studené vody

Položka	teplotní rozmezí, velikost	PC bez DPH	Sleva	MJ bez DPH	s DPH
285A8	20–55 °C, G 1"	1 940,00	-23%	ks 1 494,00	1 808,00
26U36	30–70 °C, G 5/4"	2 790,00	-23%	ks 2 149,00	2 600,00
542B2	20–55 °C, PF 6/4"–G 1"	3 210,00	-23%	ks 2 472,00	2 991,00



### Ventil termostatický směšovací Esbe VTA 532

pro rozvod teplé užitkové vody vybavené HWC, pro menší okruhy podlahového vytápění (do 50 m²), ochrana proti opaření, dezinfekční ohřev, teplota 35–50 °C, velikost G 5/4"

PC bez DPH	Sleva	MJ bez DPH	s DPH
2 790,00	-23%	ks 2 149,00	2 600,00





## Registrujte se a získáte výhody stálých zákazníků

[www.dek.cz/registrace](http://www.dek.cz/registrace)

Armatury

K

## Ventily



**Ventil termostatický směšovací Novamix Value FS**  
omezuje a udržuje konstantní teplotu v solárních soustavách, rozvedech otopné a teplé vody, včetně pojistky proti opaření, ochrana proti usazování vodního kamene, vhodný k zásobníku na tuhá paliva

Položka	jm. světlost, teplotní rozsah	PC bez DPH	Sleva	MJ bez DPH	s DPH
83N39	DN 15, 20–50 °C	1 554,00	-32%	ks 1 057,00	1 279,00
93N53	DN 20, 20–50 °C	1 626,00	-32%	ks 1 106,00	1 338,00
46P93	DN 15, 20–50 °C, se zp. klapkami	1 836,00	-32%	ks 1 249,00	1 511,00
53P49	DN 20, 20–50 °C, se zp. klapkami	1 977,00	-32%	ks 1 345,00	1 627,00
49P38	DN 15, 45–65 °C	1 659,00	-32%	ks 1 129,00	1 366,00
86P35	DN 20, 45–65 °C	1 800,00	-32%	ks 1 224,00	1 482,00
85P83	DN 15, 45–65 °C, se zp. klapkami	1 941,00	-32%	ks 1 320,00	1 598,00
38P44	DN 20, 45–65 °C, se zp. klapkami	2 085,00	-32%	ks 1 418,00	1 716,00
55P33	DN 15, 35–70 °C	1 554,00	-32%	ks 1 057,00	1 279,00
35P69	DN 15, 35–70 °C, se zp. klapkami	1 836,00	-32%	ks 1 249,00	1 511,00
83P39	DN 20, 35–70 °C, se zp. klapkami	1 977,00	-32%	ks 1 345,00	1 627,00
93P53	DN 25, 35–70 °C, se zp. klapkami	2 049,00	-32%	ks 1 394,00	1 686,00

taconova  
comfort solutions

**Ventil termostatický směšovací Novamix Standard**  
omezuje a udržuje konstantní teplotu v solárních soustavách, v rozvedech otopné a teplé vody, ochrana proti usazování vodního kamene



Položka	jm. světlost, teplotní rozsah	PC bez DPH	Sleva	MJ bez DPH	s DPH
53R49	DN 20, 30–70 °C	1 695,00	-32%	ks 1 153,00	1 395,00
49R38	DN 20, 30–70 °C, se zp. klapkami	2 154,00	-32%	ks 1 465,00	1 773,00
86R35	DN 25, 30–70 °C	1 695,00	-32%	ks 1 153,00	1 395,00
85R83	DN 20, 30–70 °C, s pojistkou proti opaření	1 977,00	-32%	ks 1 345,00	1 627,00
38R44	DN 25, 30–70 °C, s pojistkou proti opaření	1 977,00	-32%	ks 1 345,00	1 627,00

taconova  
comfort solutions

**Ventil termostatický směšovací Novamix High Capacity**  
omezuje a udržuje konstantní teplotu v rozvedech otopné a teplé vody, DN 25, teplotní rozsah 20–70 °C



Položka	PC bez DPH	Sleva	MJ bez DPH	s DPH
46R93	3 240,00	-32%	ks 2 204,00	2 666,00

taconova  
comfort solutions

**Ventil termostatický směšovací Novamix Compact 50 TMV2**  
omezuje a udržuje konstantní teplotu pitné vody v místě odběru, ochrana proti opaření, usazování vodního kamene, se zpětnými klapkami, DN 15, teplotní rozsah 30–50 °C



Položka	PC bez DPH	Sleva	MJ bez DPH	s DPH
55R33	2 199,00	-32%	ks 1 496,00	1 810,00

taconova  
comfort solutions

**Ventil termostatický směšovací Novamix Compact 70**  
omezuje a udržuje konstantní teplotu pitné vody v místě odběru, ochrana proti opaření, usazování vodního kamene, se zpětnými klapkami, DN 15, teplotní rozsah 30–70 °C



Položka	PC bez DPH	Sleva	MJ bez DPH	s DPH
35R69	2 166,00	-32%	ks 1 473,00	1 783,00

taconova  
comfort solutions

## Ventily

### Servopohony



**Servopohon Esbe ARA 639**  
trojpodové řízení, k motorizování otočných směšovacích armatur dimenze DN 15–50, operační úhel 90°, krouticí moment 6Nm, doba běhu 120 s, délka kabelu 1,5 m, krytí IP 41

Položka	PC bez DPH	Sleva	MJ bez DPH	s DPH
486N2 ARA 639	4 640,00	-23%	ks 3 573,00	4 324,00

ESBE



**Servopohon řídicí Esbe ARA 635**  
dvojpodové řízení, k motorizování otočných směšovacích armatur do dimenze DN 32, operační úhel 90°, krouticí moment 3Nm, doba běhu 15 s, napětí 230 V AC

PC bez DPH	Sleva	MJ bez DPH	s DPH
4 080,00	-23%	ks 3 142,00	3 802,00

ESBE



**Servopohon Esbe ARA 663**  
trojpodové řízení, k motorizování otočných směšovacích armatur dimenze DN 15–50, operační úhel 90°, krouticí moment 6Nm, doba běhu 120 s, délka kabelu 1,5 m, krytí IP 41, ARA 663

PC bez DPH	Sleva	MJ bez DPH	s DPH
3 460,00	-23%	ks 2 665,00	3 224,00

ESBE



**Servopohon Esbe ARA 641**  
trojpodové řízení, k motorizování otočných směšovacích armatur dimenze DN 15–50, operační úhel 90°, krouticí moment 6Nm, doba běhu 120 s, délka kabelu 1,5 m, krytí IP 41, ARA 641

PC bez DPH	Sleva	MJ bez DPH	s DPH
3 570,00	-23%	ks 2 749,00	3 327,00

ESBE



**Servopohon Esbe ARA 651**  
trojpodové řízení, k motorizování otočných směšovacích armatur dimenze DN 15–50, operační úhel 90°, krouticí moment 6Nm, doba běhu 120 s, délka kabelu 1,5 m, krytí IP 41, ARA 651

PC bez DPH	Sleva	MJ bez DPH	s DPH
2 790,00	-23%	ks 2 149,00	2 600,00

ESBE



**Servopohon Esbe ARA 661**  
trojpodové řízení, k motorizování otočných směšovacích armatur dimenze DN 15–50, operační úhel 90°, krouticí moment 6Nm, doba běhu 120 s, délka kabelu 1,5 m, krytí IP 41, ARA 661

PC bez DPH	Sleva	MJ bez DPH	s DPH
2 790,00	-23%	ks 2 149,00	2 600,00

ESBE



**Ventil bezpečnostní Watts STS20.S**  
teplý vypouštěcí ventil, s dvojitým zabezpečením, velikost 3/4", do teploty 85 °C

PC bez DPH	Sleva	MJ bez DPH	s DPH
1 355,00	-12%	ks 1 193,00	1 443,00

Armatury

K

### Ventily dochlazovací



**Ventil bezpečnostní Watts STS20.S**  
teplý vypouštěcí ventil s dvojitým zabezpečením, velikost 3/4", do teploty 97 °C

PC bez DPH	Sleva	MJ bez DPH	s DPH
1 495,00	-16%	ks 1 256,00	1 520,00



**Ventil bezpečnostní Watts STS20.S**  
teplý vypouštěcí ventil, s dvojitým zabezpečením, do teploty 130 °C

PC bez DPH	Sleva	MJ bez DPH	s DPH
1 616,00	-16%	ks 1 358,00	1 643,00

Navštivte náš E-shop

www.dek.cz



## Ventily

### Klapky zpětné



**Klapka zpětná vodorovná**  
zamezuje zpětnému toku média

Položka	velikost připojení	PC bez DPH	Sleva	MJ	bez DPH	s DPH
264A9	1"	312,00	-50 %	ks	<b>156,00</b>	188,76
443K3	5/4"	470,00	-50 %	ks	<b>235,00</b>	284,35
455R8	6/4"	703,00	-50 %	ks	<b>351,50</b>	425,32

**Klapka zpětná závitová**  
celomosazná, závit FF



Položka	velikost připojení	PC bez DPH	Sleva	MJ	bez DPH	s DPH
539P8	1/2"	85,00	-25 %	ks	<b>63,75</b>	77,14
238H3	3/4"	110,00	-25 %	ks	<b>82,50</b>	99,83
349K8	1"	150,00	-25 %	ks	<b>112,50</b>	136,13
485H8	5/4"	242,00	-25 %	ks	<b>181,50</b>	219,62
239S9	6/4"	367,00	-25 %	ks	<b>275,25</b>	333,05
254S2	2"	574,00	-25 %	ks	<b>430,50</b>	520,91



**Klapka zpětná závitová**  
s plastovým jádrem, FF (vnitřní/vnitřní závit)

Položka	velikost připojení	PC bez DPH	Sleva	MJ	bez DPH	s DPH
529K9	1/2"	107,00	-50 %	ks	<b>53,50</b>	64,74
258S2	3/4"	168,00	-50 %	ks	<b>84,00</b>	101,64
366H2	1"	225,00	-50 %	ks	<b>112,50</b>	136,13
352S8	5/4"	311,00	-50 %	ks	<b>155,50</b>	188,16
434R9	6/4"	456,00	-50 %	ks	<b>228,00</b>	275,88
496V8	2"	610,00	-50 %	ks	<b>305,00</b>	369,05
338A2	2 1/2"	1153,00	-50 %	ks	<b>576,50</b>	697,57
235A2	3"	1462,00	-50 %	ks	<b>731,00</b>	884,51

## Dopojení radiátorů

### Termostatické ventily



**Ventil termostatický přímý**  
**IMI Calypso-exact**  
krátký, materiál tělesa poniklovaná mosaz

Položka	jm. světlost, velikost připojení	PC bez DPH	Sleva	MJ	bez DPH	s DPH
358A2	DN 10, 3/8"	455,00	-20 %	ks	<b>364,00</b>	440,44
324B9	DN 15, 1/2"	458,00	-20 %	ks	<b>366,40</b>	443,34
356R9	DN 20, 3/4"	673,00	-20 %	ks	<b>538,40</b>	651,46



**Ventil termostatický rohový**  
**IMI Calypso-exact**  
krátký, materiál tělesa poniklovaná mosaz

Položka	jm. světlost, velikost připojení	PC bez DPH	Sleva	MJ	bez DPH	s DPH
364V2	DN 10, 3/8"	461,00	-20 %	ks	<b>368,80</b>	446,25
326R3	DN 15, 1/2"	458,00	-20 %	ks	<b>366,40</b>	443,34
266H4	DN 20, 3/4"	673,00	-20 %	ks	<b>538,40</b>	651,46



**Ventil termostatický IMI V-exakt II**  
přímý, krátký, materiál poniklovaný bronz

Položka	jm. světlost, velikost připojení	PC bez DPH	Sleva	MJ	bez DPH	s DPH
86Z35	DN 10, 3/8"	464,00	-20 %	ks	<b>371,20</b>	449,15
85Z83	DN 15, 1/2"	469,00	-20 %	ks	<b>375,20</b>	453,99
593P9	DN 20, 3/4"	673,00	-20 %	ks	<b>538,40</b>	651,46



**Ventil termostatický IMI V-exakt II**  
rohový, krátký, materiál poniklovaný bronz

Položka	jm. světlost, velikost připojení	PC bez DPH	Sleva	MJ	bez DPH	s DPH
365R9	DN 10, 3/8"	378,00	-20 %	ks	<b>302,40</b>	365,90
38Z44	DN 15, 1/2"	456,00	-20 %	ks	<b>364,80</b>	441,41
55Z33	DN 20, 3/4"	596,00	-20 %	ks	<b>476,80</b>	576,93



**Ventil termostatický IMI V-exakt II**  
úhlový, materiál nikl

Položka	jm. světlost, velikost připojení	PC bez DPH	Sleva	MJ	bez DPH	s DPH
234P3	DN 15, 1/2", levý	544,00	-20 %	ks	<b>435,20</b>	526,59
255H8	DN 15, 1/2", pravý	563,00	-20 %	ks	<b>450,40</b>	544,98



443B4  
**Ventil termostatický IMI V-exakt II**  
materiál nikl, DN 15, velikost 1/2", AT, axiální

PC bez DPH	Sleva	MJ	bez DPH	s DPH
487,00	-20 %	ks	<b>389,60</b>	471,42



485A2  
**Ventil termostatický IMI V-exakt II**  
materiál nikl, DN 15, velikost 3/4"

PC bez DPH	Sleva	MJ	bez DPH	s DPH
563,00	-20 %	ks	<b>450,40</b>	544,98

## Dopojení radiátorů



IMI Hydronic Engineering

**Ventil termostatický IMI Eclipse**  
s automatickou regulací průtoku, přímý,  
materiál poniklovaný bronz

Položka	jm. světlost, velikost připojení	PC bez DPH	Sleva	MJ	bez DPH	s DPH
35Z69	DN 10, 3/8"	707,00	-20%	ks	565,60	684,38
83Z39	DN 15, 1/2"	707,00	-20%	ks	565,60	684,38
93Z53	DN 20, 3/4"	1 057,00	-20%	ks	845,60	1 024,00



IMI Hydronic Engineering

**Ventil termostatický IMI Eclipse**  
s automatickou regulací průtoku, rohový,  
materiál poniklovaný bronz

Položka	jm. světlost, velikost připojení	PC bez DPH	Sleva	MJ	bez DPH	s DPH
54A93	DN 10, 3/8"	707,00	-20%	ks	565,60	684,38
53A94	DN 15, 1/2"	707,00	-20%	ks	565,60	684,38
93A38	DN 20, 3/4"	936,00	-20%	ks	748,80	906,05



IMI Hydronic Engineering

**Ventil termostatický IMI Eclipse**  
s automatickou regulací průtoku, úhlový,  
materiál poniklovaný bronz

Položka	jm. světlost, velikost připojení	PC bez DPH	Sleva	MJ	bez DPH	s DPH
94A36	DN 15, 1/2", levý	854,00	-20%	ks	683,20	826,67
35A66	DN 15, 1/2", pravý	886,00	-20%	ks	708,80	857,65



IMI Hydronic Engineering

83A56

**Ventil termostatický IMI Eclipse**  
s automatickou regulací průtoku, axiální,  
materiál poniklovaný bronz, DN 15, připojení  
EK 3/4"

PC bez DPH	Sleva	MJ	bez DPH	s DPH
766,00	-20%	ks	612,80	741,49



Sledujte náš  
**Youtube kanál**

[www.youtube.com/  
StavebninyDEK](http://www.youtube.com/StavebninyDEK)



OC valve

**Ventil termostatický přímý**  
s přednastavením, max. pracovní  
teplota 120°C, max. pracovní tlak 10 bar

Položka	jm. světlost, velikost připojení	PC bez DPH	Sleva	MJ	bez DPH	s DPH
42U59	DN 10, 3/8"	192,00	-13%	ks	167,04	202,12
36U38	DN 15, 1/2"	231,00	-13%	ks	200,97	243,17
95U65	DN 20, 3/4"	332,00	-13%	ks	288,84	349,50



OC valve

**Ventil termostatický rohový**  
s přednastavením, max. pracovní  
teplota 120°C, max. pracovní tlak 10 bar

Položka	jm. světlost, velikost připojení	PC bez DPH	Sleva	MJ	bez DPH	s DPH
22U93	DN 10, 3/8"	175,00	-13%	ks	152,25	184,22
69U84	DN 15, 1/2"	237,00	-13%	ks	206,19	249,49
66U58	DN 20, 3/4"	317,00	-13%	ks	275,79	333,71

## Dopojení radiátorů



OC valve

**Ventil uzavírací a regulační**  
max. pracovní teplota 120°C, max. pracovní  
tlak 10 bar, přímý

Položka	jm. světlost, velikost připojení	PC bez DPH	Sleva	MJ	bez DPH	s DPH
39U32	DN 10, 3/8"	103,00	-13%	ks	89,61	108,43
56U83	DN 15, 1/2"	116,00	-13%	ks	100,92	122,11



OC valve

**Ventil uzavírací a regulační**  
max. pracovní teplota 120°C, max. pracovní  
tlak 10 bar, rohový

Položka	jm. světlost, velikost připojení	PC bez DPH	Sleva	MJ	bez DPH	s DPH
29U23	DN 10, 3/8"	102,00	-13%	ks	88,74	107,38
59U96	DN 15, 1/2"	115,00	-13%	ks	100,05	121,06



Danfoss

**Ventil termostatický přímý**  
**Danfoss RA-N**  
pro soustavy s nuceným oběhem

Položka	jm. světlost, velikost připojení	PC bez DPH	Sleva	MJ	bez DPH	s DPH
466S2	DN 10, 3/8"	353,00	-19%	ks	285,93	345,98
265B2	DN 15, 1/2"	371,00	-19%	ks	300,51	363,62
529B4	DN 20, 3/4"	455,00	-19%	ks	368,55	445,95
236H4	DN 25, 1"	881,00	-19%	ks	713,61	863,47



Danfoss

**Ventil termostatický rohový**  
**Danfoss RA-N**  
pro soustavy s nuceným oběhem

Položka	jm. světlost, velikost připojení	PC bez DPH	Sleva	MJ	bez DPH	s DPH
242K4	DN 10, 3/8"	353,00	-19%	ks	285,93	345,98
436K4	DN 15, 1/2"	371,00	-19%	ks	300,51	363,62
484A2	DN 20, 3/4"	455,00	-19%	ks	368,55	445,95
242B8	DN 25, 1"	881,00	-19%	ks	713,61	863,47



Danfoss

**Ventil termostatický přímý**  
**Danfoss RA-G**  
pro jednotrubkové a samotížné soustavy,  
nejdou vhodné pro páru

Položka	jm. světlost, velikost připojení	PC bez DPH	Sleva	MJ	bez DPH	s DPH
383H2	DN 15, 1/2"	618,00	-19%	ks	500,58	605,70
36K35	DN 20, 3/4"	684,00	-19%	ks	554,04	670,39
39A49	DN 25, 1"	1 059,00	-19%	ks	857,79	1 038,00
245N3	DN 15, 1/2"	618,00	-19%	ks	500,58	605,70



Danfoss

**Ventil termostatický rohový**  
**Danfoss RA-G**  
pro jednotrubkové a samotížné soustavy,  
nejdou vhodné pro páru

Položka	jm. světlost, velikost připojení	PC bez DPH	Sleva	MJ	bez DPH	s DPH
245N3	DN 15, 1/2"	618,00	-19%	ks	500,58	605,70
292V4	DN 20, 3/4"	684,00	-19%	ks	554,04	670,39

## Dopojení radiátorů

IMI Hydronic Engineering



### Ventil termostatický samotížný

IMI

materiál nikel

Položka	jm. světlost, velikost připojení	PC bez DPH	Sleva	MJ	bez DPH	s DPH
683P9	DN 15, 1/2", DT, přímý	482,00	-20%	ks	385,60	466,58
356H4	DN 20, 3/4", DT, přímý	790,00	-20%	ks	632,00	764,72
333K4	DN 15, 1/2", ET, rohový	449,00	-20%	ks	359,20	434,63
365V2	DN 20, 3/4", ET, rohový	802,00	-20%	ks	641,60	776,34

Honeywell



482N8

### Ventil termostatický SL přímý Honeywell

s přednastavením, krátká NF verze, přímý, PN 10, velikost 1/2"

PC bez DPH	Sleva	MJ	bez DPH	s DPH
383,00	-20%	ks	306,40	370,74

Honeywell



522V9

### Ventil termostatický rohový Honeywell

s přednastavením, krátká NF verze, rohový, PN 10, velikost 3/8"

PC bez DPH	Sleva	MJ	bez DPH	s DPH
285,00	-20%	ks	228,00	275,88

## Dopojení radiátorů

### H ventily termostatické

IMI Hydronic Engineering



### Ventil Multilux dvoutrubka IMI

dvoutrubka, poniklovaný vnitřní závit Rp 1/2"

Položka	jmennová světlost, provedení	PC bez DPH	Sleva	MJ	bez DPH	s DPH
569P4	DN 15, přímý	1 232,00	-20%	ks	985,60	1 193,00
456P2	DN 15, rohový	1 232,00	-20%	ks	985,60	1 193,00

IMI Hydronic Engineering



33A84

### Sada s hlaví IMI Multilux 4

bílý, univerzální připojení, s termostatickou hlaví Halo

PC bez DPH	Sleva	MJ	bez DPH	s DPH
1 984,00	-20%	ks	1 588,00	1 921,00

IMI Hydronic Engineering



65A53

### Sada s hlaví IMI Multilux 4

lesklý chrom, univerzální připojení, s termostatickou hlaví Halo

PC bez DPH	Sleva	MJ	bez DPH	s DPH
2 546,00	-20%	ks	2 037,00	2 465,00

## Ventily radiátorové



### Kohout radiátorový

max. provozní teplota 110°C, max. provozní tlak 6 bar

OC valve

Položka	provedení, velikost připojení	PC bez DPH	Sleva	MJ	bez DPH	s DPH
92U62	přímý, 3/8"	533,00	-12%	ks	469,04	567,54
49U28	přímý, 1/2"	586,00	-12%	ks	515,68	623,97
94U53	přímý, 3/4"	710,00	-12%	ks	624,80	756,01
99U26	přímý, 1"	984,00	-12%	ks	865,92	1 048,00
88U43	rohový, 3/8"	533,00	-12%	ks	469,04	567,54
35U55	rohový, 1/2"	595,00	-12%	ks	523,60	633,56
86U25	rohový, 3/4"	753,00	-12%	ks	662,64	801,79
63U98	rohový, 1"	990,00	-12%	ks	871,20	1 055,00

IMI Hydronic Engineering



54B93

### Ventil termostatický IMI Multilux Eclipse

rohový, s automatickou regulací průtoku, pro tělesa bez ventilové vložky se spodním připojením, DN 15, připojení Rp 1/2" pro dvoutrubkové soustavy

PC bez DPH	Sleva	MJ	bez DPH	s DPH
1 479,00	-20%	ks	1 184,00	1 432,00

IMI Hydronic Engineering



### Krytka plastová IMI pro Multilux

Položka	barva	PC bez DPH	Sleva	MJ	bez DPH	s DPH
289V2	bílá	102,00	-20%	ks	81,60	98,74
468K3	chromovaná	320,00	-20%	ks	256,00	309,76

Danfoss



283H4

### Sada ventilů hlavice RAX bílá Danfoss VHX-D

s možností přednastavení, pro dvoutrubkovou soustavu, rozteč 50mm, barva bílá

PC bez DPH	Sleva	MJ	bez DPH	s DPH
3 298,00	-19%	ks	2 672,00	3 233,00

NEJPRO-  
DÁVAMEJŠÍ

OC valve



### Ventil radiátorový přímý

uzavírací a regulační prvek teplovodních systémů vytápění především s nuceným oběhem vody do pracovního tlaku 10 bar

Položka	jm. světlost, velikost připojení	PC bez DPH	Sleva	MJ	bez DPH	s DPH
55U22	DN 10, 3/8"	124,00	-13%	ks	107,88	130,53
25U69	DN 15, 1/2"	137,00	-13%	ks	119,19	144,22
98U66	DN 20, 3/4"	188,00	-13%	ks	163,56	197,91

OC valve



### Ventil radiátorový rohový

uzavírací a regulační prvek teplovodních systémů vytápění především s nuceným oběhem vody do pracovního tlaku 10 bar

Položka	jm. světlost, velikost připojení	PC bez DPH	Sleva	MJ	bez DPH	s DPH
82U39	DN 10, 3/8"	117,00	-13%	ks	101,79	123,17
64U56	DN 15, 1/2"	133,00	-13%	ks	115,71	140,01
44U29	DN 20, 3/4"	187,00	-13%	ks	162,69	196,85

Danfoss



398S2

### Sada ventilů hlavice RTX bílá Danfoss VHX-D

s možností přednastavení, pro dvoutrubkovou soustavu, rozteč 50mm, barva bílá

PC bez DPH	Sleva	MJ	bez DPH	s DPH
3 103,00	-19%	ks	2 514,00	3 042,00

Danfoss



364K2

### Sada ventilů hlavice RTX chrom Danfoss VHX-D

s možností přednastavení, pro dvoutrubkovou soustavu, rozteč 50mm, barva chrom

PC bez DPH	Sleva	MJ	bez DPH	s DPH
3 468,00	-19%	ks	2 810,00	3 399,00

Danfoss



### Sada Danfoss VHX-D + RAX

s možností přednastavení, pro dvoutrubkovou soustavu, rozteč 50mm

Položka	specifikace	PC bez DPH	Sleva	MJ	bez DPH	s DPH
55K83	barva chrom, provedení přímé	3 685,00	-19%	ks	2 985,00	3 612,00
83K43	barva bílá, provedení přímé	3 298,00	-19%	ks	2 672,00	3 233,00
43K33	barva chrom, provedení rohové	3 744,00	-19%	ks	3 033,00	3 670,00

## Dopojení radiátorů



Danfoss

### Sada Danfoss VHX-D+RTX

s možností přednastavení, pro dvoutrubkovou soustavu, rozteč 50 mm

Položka	specifikace	PC bez DPH	Sleva	MJ bez DPH	s DPH
45L93	barva chrom, provedení přímé	4 048,00	-19%	ks 3 279,00	3 968,00
93L99	barva bílá, provedení přímé	3 197,00	-19%	ks 2 590,00	3 134,00



Honeywell

### Ventil termostatický Honeywell Therafix Universal

univerzální termostatický ventil pro otopná tělesa se středovým připojením, rohový nebo přímý, levý nebo pravý, připojení 3/4" EK

Položka	provedení krytky	PC bez DPH	Sleva	MJ bez DPH	s DPH
53L93	bílé	950,00	-20%	ks 760,00	919,60
93L85	pochromované	950,00	-20%	ks 760,00	919,60

## Dopojení radiátorů



OT valve

### Ventil termostatický jednotkový

max. pracovní teplota 100°C, max. pracovní tlak 10 bar, rozteč 50mm, 1/2x3/4" EK

Položka	provedení, barva	PC bez DPH	Sleva	MJ bez DPH	s DPH
38U54	přímé, bílá	750,00	-12%	ks 660,00	798,60
65U46	rohové, bílá	750,00	-12%	ks 660,00	798,60
93U52	přímé, chrom	2 235,00	-12%	ks 1 967,00	2 380,00
84U48	rohové, chrom	2 235,00	-12%	ks 1 967,00	2 380,00



Danfoss

### Sada Danfoss VHX-Mono+RAX

s možností přednastavení, pro jednorubkovou soustavu

Položka	specifikace	PC bez DPH	Sleva	MJ bez DPH	s DPH
33K39	barva chrom, provedení přímé	3 687,00	-19%	ks 2 987,00	3 614,00
33L46	barva bílá, provedení přímé	3 298,00	-19%	ks 2 672,00	3 233,00
96L53	barva chrom, provedení rohové	3 687,00	-19%	ks 2 987,00	3 614,00
53L89	barva bílá, provedení rohové	3 298,00	-19%	ks 2 672,00	3 233,00



OT valve

### H ventil termostatický

provozní teplota 120°C, max. provozní tlak 10 bar, velikost připojení 1/2"x3/4" EK, barva bílá

Položka	provedení	PC bez DPH	Sleva	MJ bez DPH	s DPH
33D52	přímé	880,00	-12%	ks 774,40	937,02
38D28	rohové	880,00	-12%	ks 774,40	937,02



OT valve

### H ventil termostatický

max. provozní teplota 120°C, max. provozní tlak 10 bar, materiál nikl, 1/2"x3/4" EK, povrchová úprava nikl

Položka	provedení	PC bez DPH	Sleva	MJ bez DPH	s DPH
83Z34	přímé	624,00	-12%	ks 549,12	664,44
23Z45	rohové	610,00	-12%	ks 536,80	649,53



Danfoss

### Sada Danfoss VHX-Mono+RTX

s možností přednastavení, pro jednorubkovou soustavu

Položka	specifikace	PC bez DPH	Sleva	MJ bez DPH	s DPH
38L43	barva chrom, provedení přímé	3 575,00	-19%	ks 2 896,00	3 504,00
36L35	barva bílá, provedení přímé	3 621,00	-19%	ks 2 934,00	3 549,00
55L83	barva bílá, provedení rohové	3 197,00	-19%	ks 2 590,00	3 134,00



IMI Hydronic Engineering

## H ventily

### Šroubení přípojovací IMI Vekolux

pro tělesa VK

Položka	velikost připojení, provedení	PC bez DPH	Sleva	MJ bez DPH	s DPH
366R4	1/2", rohové	647,00	-20%	ks 517,60	626,30
388N3	1/2" přímé	626,00	-20%	ks 500,80	605,97



OT valve

### H ventil termostatický

max. provozní teplota 120°C, max. provozní tlak 10 bar, materiál nikl, 1/2"x3/4" EK, povrchová úprava chrom

Položka	provedení	PC bez DPH	Sleva	MJ bez DPH	s DPH
32U89	přímé	890,00	-12%	ks 783,20	947,67
58U33	rohové	890,00	-12%	ks 783,20	947,67



IMI Hydronic Engineering

### Ventil E-Z IMI

dvoutrubka, jednobodové připojení otopných žebříků

Položka	jmenovitá světlost, provedení	PC bez DPH	Sleva	MJ bez DPH	s DPH
284S3	DN 15, přímý	1 463,00	-20%	ks 1 171,00	1 417,00
292B9	DN 15, rohový	1 400,00	-20%	ks 1 120,00	1 356,00



NEJLEPŠÍ DÁVANKA

Honeywell

### Šroubení uzavírací pro OT-VK

Verafix-VKE, včetně vsuvek, velikost 1/2"

Položka	provedení	PC bez DPH	Sleva	MJ bez DPH	s DPH
368P2	přímé	247,20	-20%	ks 197,76	239,29
434R3	rohové	247,20	-20%	ks 197,76	239,29



Honeywell

498P3

### Vsuvka náhradní pro V2495 Honeywell

1 pár, velikost 1/2"

PC bez DPH	Sleva	MJ bez DPH	s DPH
48,00	-20%	pár 38,40	46,46



Navštivte náš E-shop

www.dek.cz

## Dopojení radiátorů



Danfoss

### Šroubení přímé Danfoss RLV-KS

k připojení otopných těles, provedení poniklované

Položka	velikost připojení	PC bez DPH	Sleva	MJ	bez DPH	s DPH
33K46	3/4"×1/2"	251,00	-19%	ks	<b>203,31</b>	246,01
96K53	3/4"×3/4"	232,00	-19%	ks	<b>187,92</b>	227,38



Danfoss

### Šroubení rohové Danfoss RLV-KS

k připojení otopných těles, provedení poniklované

Položka	velikost připojení	PC bez DPH	Sleva	MJ	bez DPH	s DPH
53K89	3/4"×1/2"	251,00	-19%	ks	<b>203,31</b>	246,01
45K93	3/4"×3/4"	232,00	-19%	ks	<b>187,92</b>	227,38

## Šroubení radiátorové

NEJPRO-  
DÁVAMEJŠÍ



Šroubení topenářské přímé  
materiál mosaz

Položka	velikost připojení	PC bez DPH	Sleva	MJ	bez DPH	s DPH
256T9	3/8"	57,68	-17%	ks	<b>47,87</b>	57,93
525T2	1/2"	70,04	-17%	ks	<b>58,13</b>	70,34
322T9	3/4"	97,85	-17%	ks	<b>81,22</b>	98,27
336T8	1"	164,80	-17%	ks	<b>136,78</b>	165,51
228T2	5/4"	262,65	-17%	ks	<b>218,00</b>	263,78
528T8	6/4"	394,49	-17%	ks	<b>327,43</b>	396,19
389T4	2"	525,30	-17%	ks	<b>436,00</b>	527,56



Šroubení topenářské rohové  
materiál mosaz

Položka	velikost připojení	PC bez DPH	Sleva	MJ	bez DPH	s DPH
228T9	3/8"	75,19	-17%	ks	<b>62,41</b>	75,51
482T2	1/2"	86,52	-17%	ks	<b>71,81</b>	86,89
466T9	3/4"	131,84	-17%	ks	<b>109,43</b>	132,41
434T4	1"	230,72	-17%	ks	<b>191,50</b>	231,71
366T3	5/4"	391,40	-17%	ks	<b>324,86</b>	393,08
324T8	6/4"	597,40	-17%	ks	<b>495,84</b>	599,97
446T8	2"	896,10	-17%	ks	<b>743,76</b>	899,95

## Dopojení radiátorů

### Šroubení radiátorové regulační



IMI  
Hydronic  
Engineering

### Šroubení přímé IMI Regutec DARE poniklované

Položka	jm. světlost, velikost připojení	PC bez DPH	Sleva	MJ	bez DPH	s DPH
488B4	DN 10, 3/8"	230,00	-20%	ks	<b>184,00</b>	222,64
456P4	DN 15, 1/2"	251,00	-20%	ks	<b>200,80</b>	242,97
524B9	DN 20, 3/4"	338,00	-20%	ks	<b>270,40</b>	327,18



IMI  
Hydronic  
Engineering

### Šroubení rohové IMI Regutec EARE poniklované

Položka	jm. světlost, velikost připojení	PC bez DPH	Sleva	MJ	bez DPH	s DPH
536K2	DN 10, 3/8"	230,00	-20%	ks	<b>184,00</b>	222,64
393H4	DN 15, 1/2"	251,00	-20%	ks	<b>200,80</b>	242,97



Danfoss

### Šroubení přímé Danfoss RLV-S přednastavitelné, s uzavíráním

Položka	velikost připojení	PC bez DPH	Sleva	MJ	bez DPH	s DPH
525S3	velikost 3/8"	250,00	-19%	ks	<b>202,50</b>	245,03
483S9	velikost 1/2"	260,00	-19%	ks	<b>210,60</b>	254,83



Danfoss

### Šroubení rohové Danfoss RLV-S přednastavitelné, s uzavíráním, poniklované

Položka	velikost připojení	PC bez DPH	Sleva	MJ	bez DPH	s DPH
43H33	3/8"	250,00	-19%	ks	<b>202,50</b>	245,03
33H39	1/2"	260,00	-19%	ks	<b>210,60</b>	254,83



Danfoss

256R3

### Šroubení přímé Danfoss RLV přednastavitelné, s uzavíráním a vypouštěním, velikost připojení 1/2"

PC bez DPH	Sleva	MJ	bez DPH	s DPH
311,00	-19%	ks	<b>251,91</b>	304,81



Danfoss

482N4

### Šroubení rohové Danfoss RLV přednastavitelné, s uzavíráním a vypouštěním, velikost připojení 1/2"

PC bez DPH	Sleva	MJ	bez DPH	s DPH
302,00	-19%	ks	<b>244,62</b>	295,99



Danfoss

93K99

### Šroubení přímé Danfoss RLV přednastavitelné, s uzavíráním a vypouštěním, vnější závit, velikost připojení 1/2"

PC bez DPH	Sleva	MJ	bez DPH	s DPH
311,00	-19%	ks	<b>251,91</b>	304,81



Danfoss

435B4

### Šroubení rohové Danfoss RLV přednastavitelné, s uzavíráním a vypouštěním, vnější závit 3/4", velikost připojení 1/2"

PC bez DPH	Sleva	MJ	bez DPH	s DPH
302,00	-19%	ks	<b>244,62</b>	295,99

## Dopojení radiátorů

### Svěrná šroubení



535K9  
**Šroubení svorné pro vnitřní závit IMI**  
 Rp velikost 1/2", Cu trubka, ø15mm

PC bez DPH	Sleva	MJ bez DPH	s DPH
52,00	-20%	ks 41,60	50,34



Sledujte náš  
**Youtube kanál**

[www.youtube.com/  
 StavebninyDEK](http://www.youtube.com/StavebninyDEK)

**Šroubení svorné pro vnější závit IMI**  
 závit G 3/4", Cu trubka

Položka	pro ø trubky	PC bez DPH	Sleva	MJ bez DPH	s DPH
394P3	ø 15 mm	91,00	-20%	ks 72,80	88,09
526S8	ø 18 mm	91,00	-20%	ks 72,80	88,09



## Hlavice

### Hlavice termostatické



398H8  
**Hlavice termostatická IMI DX**  
 barva bílá

PC bez DPH	Sleva	MJ bez DPH	s DPH
318,00	-20%	ks 254,40	307,82



493R3  
**Hlavice termostatická IMI VK**  
 pro tělesa Kompakt, barva bílá

PC bez DPH	Sleva	MJ bez DPH	s DPH
356,00	-20%	ks 284,80	344,61



269K3  
**Hlavice termostatická IMI K**  
 velikost M30×1,5mm, délka 87,5mm, barva bílá

PC bez DPH	Sleva	MJ bez DPH	s DPH
345,00	-20%	ks 276,00	333,96



463N3  
**Hlavice termostatická IMI K**  
 s ochranou proti odcizení

PC bez DPH	Sleva	MJ bez DPH	s DPH
494,00	-20%	ks 395,20	478,19

Armatury

K



**Šroubení svěrné Danfoss**  
 spojky pro měděná, přesná ocelová a plastová potrubí

Položka	specifikace	PC bez DPH	Sleva	MJ bez DPH	s DPH
349P2	velikost 1/2", 15 mm	66,00	-19%	ks 53,46	64,69
296K2	velikost 3/4", 15 mm	88,00	-19%	ks 71,28	86,25
385H3	velikost 1/2", 15 mm, pochromované	99,00	-19%	ks 80,19	97,03



**Šroubení svěrné Honeywell**  
 pro měď a přesné ocelové trubky

Položka	specifikace	PC bez DPH	Sleva	MJ bez DPH	s DPH
453P3	1/2"x15 mm	26,00	-20%	ks 20,80	25,17
346B3	3/4"x15 mm	61,00	-20%	ks 48,80	59,05
285S3	3/4"x18 mm	69,00	-20%	ks 55,20	66,79



**Šroubení svěrné Honeywell**  
 pro vícevrstvé trubky

Položka	specifikace	PC bez DPH	Sleva	MJ bez DPH	s DPH
258K9	16×2 mm	72,00	-20%	ks 57,60	69,70
468B2	18×2 mm	111,00	-20%	ks 88,80	107,45
264B9	20×2 mm	87,00	-20%	ks 69,60	84,22



96Z24  
**Šroubení svěrné pro měděné trubky**  
 max. pracovní teplota 120°C, max. pracovní tlak 10 bar, velikost 15×3/4"

PC bez DPH	Sleva	MJ bez DPH	s DPH
105,00	-12%	sada 92,40	111,80



54Z68  
**Šroubení svěrné pro Pe-X trubky**  
 max. pracovní teplota 120°C, max. pracovní tlak 10 bar, velikost 16×3/4"

PC bez DPH	Sleva	MJ bez DPH	s DPH
140,00	-13%	sada 121,80	147,38

Armatury

K



**Hlavice termostatická IMI K**  
 s čidlem

Položka	délka čidla	PC bez DPH	Sleva	MJ bez DPH	s DPH
395S2	1,25 m	779,00	-20%	ks 623,20	754,07
243R8	2 m	879,00	-20%	ks 703,20	850,87



53B94  
**Hlavice termostatická IMI Halo**  
 nastavení 6-28°C

PC bez DPH	Sleva	MJ bez DPH	s DPH
573,00	-20%	ks 458,40	554,66



93B38  
**Hlavice termostatická IMI Halo**  
 nastavení 6-28°C

PC bez DPH	Sleva	MJ bez DPH	s DPH
721,00	-20%	ks 576,80	697,93



526B9  
**Hlavice termostatická IMI B**  
 pro veřejné prostory

PC bez DPH	Sleva	MJ bez DPH	s DPH
826,00	-20%	ks 660,80	799,57



46Z92  
**Hlavice termostatická 2TTCC**  
 závit M30×1,5mm, provedení chrom

PC bez DPH	Sleva	MJ bez DPH	s DPH
465,00	-12%	ks 409,20	495,13



52Z49  
**Hlavice termostatická TT3000**  
 barva bílá, M30×1,5mm

PC bez DPH	Sleva	MJ bez DPH	s DPH
201,00	-13%	ks 174,87	211,59



89D26  
**Hlavice termostatická TT3000**  
 barva chrom, M30×1,5mm

PC bez DPH	Sleva	MJ bez DPH	s DPH
292,00	-13%	ks 254,04	307,39

# Hlavice



63C53  
**Hlavice Danfoss RAS-CK**  
s nastavitelným omezením, upevnění maticí velikost M30×1,5mm, délka 87–93,7 mm

PC bez DPH	Sleva	MJ bez DPH	s DPH
156,00	-12%	ks 137,28	166,11



469V3  
**Hlavice Danfoss RAE-K 5034**  
s nastavitelným omezením, upevnění maticí M30×1,5mm, lze osadit na otopná tělesa VK

PC bez DPH	Sleva	MJ bez DPH	s DPH
286,00	-19%	ks 231,66	280,31



259V2  
**Hlavice nacvakávací Danfoss RAE 5054**  
s nastavitelným omezením, bílým upínacím kroužkem, lze osadit na ventilová tělesa RA a otopná tělesa VK

PC bez DPH	Sleva	MJ bez DPH	s DPH
340,00	-19%	ks 275,40	333,23



286K2  
**Hlavice pro ventily RTD Danfoss RA 2945**  
s nastavitelným omezením, upevnění maticí na závit ventilového tělesa typu RTD-N

PC bez DPH	Sleva	MJ bez DPH	s DPH
438,00	-19%	ks 354,78	429,28

# Hlavice



244R2  
**Regulátor termostatický s čidlem Honeywell**  
oddělené kapalinové čidlo, kapilára délky 2m, regulační rozsah 20–70 °C

PC bez DPH	Sleva	MJ bez DPH	s DPH
971,00	-20%	ks 776,80	939,93

Like

Lajkněte nás na Facebooku

www.facebook.com/ StavebninyDEK

## Sety hlavice a ventilů



**Sada ventilů IMI kompak**  
DX hlavice, barva bílá, Vekotec, DN 15, velikost 1/2"

Položka	provedení	PC bez DPH	Sleva	MJ bez DPH	s DPH
542S4	přímé	366,00	-3%	ks 355,02	429,57
338P4	rohové	366,00	-3%	ks 355,02	429,57



452S4  
**Hlavice nacvakávací Danfoss RA 2980**  
s přednastavením, s osazenou termostatickou hlavici řady RA, reguluje podle teploty vzduchu

PC bez DPH	Sleva	MJ bez DPH	s DPH
536,00	-19%	ks 434,16	525,33



445B8  
**Hlavice NC Danfoss TWA-K**  
pro ventilová tělesa se závitem M30×1,5mm, napětí 230V

PC bez DPH	Sleva	MJ bez DPH	s DPH
1178,00	-19%	ks 954,18	1155,00



33M46  
**Hlavice termostatická Danfoss RAX-K**  
s nastavitelným omezením, upevnění maticí M30×1,5, lze osadit na otopná tělesa VK

PC bez DPH	Sleva	MJ bez DPH	s DPH
368,00	-19%	ks 298,08	360,68



96M53  
**Hlavice termostatická Danfoss RAX**  
s nastavitelným omezením, nacvakávací

PC bez DPH	Sleva	MJ bez DPH	s DPH
764,00	-19%	ks 618,84	748,80



**Sada termostatické hlavice a připojení k otopným tělesům IMI**  
set obsahuje termostatickou hlavici DX, termostatického ventilu V-exact II a šroubení Regutek, DN 15

Položka	provedení	PC bez DPH	Sleva	MJ bez DPH	s DPH
443S8	přímé	485,00	-3%	ks 470,45	569,24
559P3	rohové	485,00	-3%	ks 470,45	569,24



**Sada Danfoss**  
termostatická hlavice RAE 5054, šroubení RLV-S a ventil RA-N, připojení 1/2" vnitřní závit

Položka	provedení	PC bez DPH	Sleva	MJ bez DPH	s DPH
88C85	přímé	473,00	-12%	ks 416,24	503,65
35C62	rohové	473,00	-12%	ks 416,24	503,65



53M89  
**Hlavice termostatická Danfoss RAX-K**  
s nastavitelným omezením, upevnění maticí M30×1,5, lze osadit na otopná tělesa VK

PC bez DPH	Sleva	MJ bez DPH	s DPH
848,00	-19%	ks 686,88	831,12



45M93  
**Hlavice termostatická Danfoss Eco**  
ovládání tlačítkem, otáčením nebo přes Bluetooth, bateriové napájení, M30×1,5

PC bez DPH	Sleva	MJ bez DPH	s DPH
1096,00	-12%	ks 964,48	1168,00



243R4  
**Hlavice termostatická Honeywell Thera 4 Classic**  
vestavěné kapalinové čidlo, bez nulové polohy

PC bez DPH	Sleva	MJ bez DPH	s DPH
221,00	-20%	ks 176,80	213,93



33E24  
**Hlavice termostatická Thera 5**  
připojení M30×1,5, bez nulové polohy, s kapalinovým čidlem, barva bílá

PC bez DPH	Sleva	MJ bez DPH	s DPH
221,00	-20%	ks 176,80	213,93



**Sada Danfoss Panda**  
termostatická hlavice M30×1,5, H-ventil rohový a redukce, pro radiátory se spodním připojením

Položka	provedení	PC bez DPH	Sleva	MJ bez DPH	s DPH
89C85	přímé	412,00	-12%	ks 362,56	438,70
86C28	rohové	412,00	-12%	ks 362,56	438,70



**Sada Danfoss RAE+RLV-KS**  
sada termostatické hlavice Danfoss RAE a uzavíracího šroubení, velikost připojení 3/4"

Položka	provedení	PC bez DPH	Sleva	MJ bez DPH	s DPH
43L33	rohové	559,00	-19%	ks 452,79	547,88
33L39	přímé	559,00	-19%	ks 452,79	547,88

## Čerpadlové skupiny



83L43

### Sada Danfoss RAE-K+RLV-KS

PC bez DPH	Sleva	MJ bez DPH	s DPH
509,00	-19%	ks 412,29	498,87



34E82

### Sada KT 2069/A

sada rohového termostatického ventilu a rohového regulačního šroubení, provedení chrom, pravé, velikost připojení 1/2"×3/4"

PC bez DPH	Sleva	MJ bez DPH	s DPH
1 290,00	-13%	ks 1 123,00	1 358,00

## Hlavice ruční



433H4

### Hlavice ruční nacvakávací Danfoss RA 5002

pro ventilová tělesa RA a otopná tělesa VK výrobců Vogel Noot, DeLonghi, Arbonia, Brugman, Buderus, DiaNorm, Jaga, Purmo, Radson, Rettig, Vasco, Viadrus

PC bez DPH	Sleva	MJ bez DPH	s DPH
148,00	-19%	ks 119,88	145,05



356N4

### Hlavice ruční M30×1,5 IMI

pro regulaci teploty, barva bílá, M30×1,5mm

PC bez DPH	Sleva	MJ bez DPH	s DPH
116,00	-20%	ks 92,80	112,29

## Čerpadlové skupiny



### Skupina čerpadlová solární jednostoupačková Tacosol Circ ER HE

pro přepravu kapaliny ze solárního kolektoru do zásobníku otopné nebo teplé vody, včetně účinného čerpadla a vyvažovacího ventilu

Položka	rozsah průtoku	PC bez DPH	Sleva	MJ bez DPH	s DPH
38M44	1,5–6,0l/min	9 390,00	-23%	ks 7 231,00	8 749,00
55M33	4,0–16,0l/min	9 390,00	-23%	ks 7 231,00	8 749,00
35M69	8,0–28,0l/min	9 390,00	-23%	ks 7 231,00	8 749,00
83M39	1,5–6,0l/min, s pojistnou skupinou	10 290	-23%	ks 7 924,00	9 588,00
93M53	4,0–16,0l/min, s pojistnou skupinou	10 290	-23%	ks 7 924,00	9 588,00
46N93	8,0–28,0l/min, s pojistnou skupinou	10 290	-23%	ks 7 924,00	9 588,00



### Skupina čerpadlová solární dvoustoupačková Tacosol Circ ZR HE

pro přepravu kapaliny ze solárního kolektoru do zásobníku otopné nebo teplé vody, včetně účinného čerpadla, vyvažovacího ventilu, odvzdušňovací jednotky a bezpečnostní skupiny

Položka	rozsah průtoku	PC bez DPH	Sleva	MJ bez DPH	s DPH
53N49	1,5–6,0l/min, s uzavíracím krytem	11 790	-23%	ks 9 079,00	10 985
49N38	4,0–16,0l/min, s uzavíracím krytem	11 790	-23%	ks 9 079,00	10 985
86N35	8,0–28,0l/min, s uzavíracím krytem	11 790	-23%	ks 9 079,00	10 985
85N83	1,5–6,0l/min, s vložným pouzdrům na regulátor	11 790	-23%	ks 9 079,00	10 985
38N44	4,0–16,0l/min, s vložným pouzdrům na regulátor	11 790	-23%	ks 9 079,00	10 985
55N33	8,0–28,0l/min, s vložným pouzdrům na regulátor	11 790	-23%	ks 9 079,00	10 985

# PŮJČOVNA

**Půjčte si nářadí pro topenáře a instalatéry v některé z více než 80 půjčoven po celé ČR**

Půjčovna Stavebnin DEK nabízí všem řemeslníkům a firmám kompletní sortiment nářadí a strojů pro stavebnictví. V našem sortimentu naleznete i specializované nářadí pro topenáře a instalatéry.

## Nářadí pro spojování a dělení



- lisovače fitinek měď a plast
- svářečky plastového potrubí
- závitorezy
- pily na kov
- zmrazovače potrubí

## Přístroje na měření a diagnostiku



- detektory materiálů
- tlakové pumpy
- termo a inspekční kamery
- čističe potrubí
- potrubní lasery

## Nářadí a spotřební materiál pro přípravné a montážní práce



- drážkovačky
- vrtací a bourací kladiva
- vrtáky
- sekáče
- hřebíkovače do oceli a betonu

Pro kompletní nabídku navštivte [www.dek.cz](http://www.dek.cz) nebo některou z našich DEK půjčoven.

Vaše dotazy rádi zodpovíme v našich DEK půjčovnách nebo se můžete obrátit na Zákaznické centrum:

☎ 510 000 100  
✉ [stavebniny@dek.cz](mailto:stavebniny@dek.cz)

Aktuální kontakty naleznete na:

[www.dek.cz/kontakty](http://www.dek.cz/kontakty)

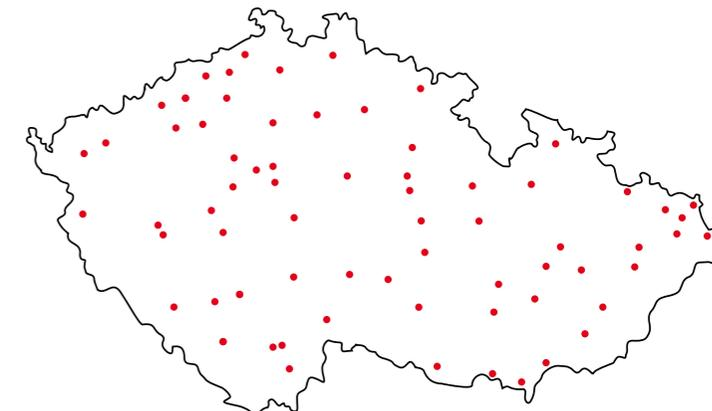





# Rozvody vody a topení

- 272 **Potrubí a tvarovky PP-R**
- 281 **Potrubí a tvarovky Cu**
- 296 **Potrubí a tvarovky uhlíková ocel**
- 299 **Potrubí vícevrstvé a tvarovky Press**
- 308 **Tvarovky mosaz**
- 314 **Potrubí PE a tvarovky**
- 321 **Potrubí a tvarovky černá ocel**
- 326 **Potrubí a tvarovky pozinkovaná ocel**
- 333 **Hadice dopojovací**
- 336 **Vlnovce nerezové**



# Pomůcka pro výběr potrubí podle požadovaného použití

## Potrubí pro vnitřní rozvod pitné vody

Doporučení a požadavky na návrh vodovodů pitné vody uvnitř budov a vodovodu vně budov obsahuje norma ČSN EN 806-2. V příloze A této normy je seznam vybraných přípustných materiálů potrubí. Výběr typů potrubí vhodného pro rozvod pitné vody uvádí následující tabulka. V tabulce je uvedeno porovnání jednotlivých materiálových variant.

### Složení konstrukce

	Plastové potrubí PP-RCT	Plastohliníkové potrubí PE-RT+Al	Korozivzdorná ocel	Měděné potrubí
<b>Materiál</b>	Polypropylen s modifikovanou strukturou	Polyetylen s hliníkovou vrstvou	Korozivzdorná ocel dle ČSN EN 10312	Měď dle ČSN EN 1057+A1
<b>Způsob spojování</b>	Polyfuzní svařování	Lisování	Lisování	Pájení, lisování
<b>Životnost</b>	●●●●○	●●●●○	●●●●●	●●●●●
<b>Rychlost montáže</b>	●●●○○	●●●●○	●●●●○	●●○○○
<b>Ohebnost</b>	●○○○○	●●●●●	●○○○○	●●●○○
<b>Ekonomická náročnost</b>	●○○○○	●●●○○	●●●○○	●●●○○

## Potrubí v otopném systému

Na materiál potrubí v otopných systémech nejsou zpravidla kladeny tak vysoké nároky jako v rozvodech pitné vody, kde je vyšší tlak vody a kvalita vody se nesmí zhoršit. Tabulka níže srovnává nejpoužívanější materiály potrubí v otopných soustavách.

### Složení konstrukce

	Plastohliníkové potrubí PE-RT+Al	Uhlíková ocel	Měděné potrubí
<b>Materiál</b>	Polyetylen s hliníkovou vrstvou	Ocel dle ČSN EN 10305-3	Měď dle ČSN EN 1057+A1
<b>Způsob spojování</b>	Lisování	Lisování	Pájení, lisování
<b>Životnost</b>	●●●●○	●●●●●	●●●●●
<b>Rychlost montáže</b>	●●●●○	●●●●○	●●○○○
<b>Ohebnost</b>	●●●●●	●○○○○	●●●○○
<b>Ekonomická náročnost</b>	●●●○○	●●●○○	●●●○○

# Porovnání rozměrových charakteristik potrubí

Níže uvedená tabulka srovnává vnější a vnitřní průměry a tloušťky stěn potrubí z různých materiálů. Jmenovitou světlost DN definuje norma ČSN EN ISO 6708. Za označením DN je bezrozměrné celé číslo. To u potrubí odpovídá přibližnému vnitřnímu průměru v mm. Číslo nepředstavuje žádnou měřitelnou hodnotu a nemělo by být používáno pro účely výpočtu mimo případy, kdy je to stanoveno v odpovídajících normách.

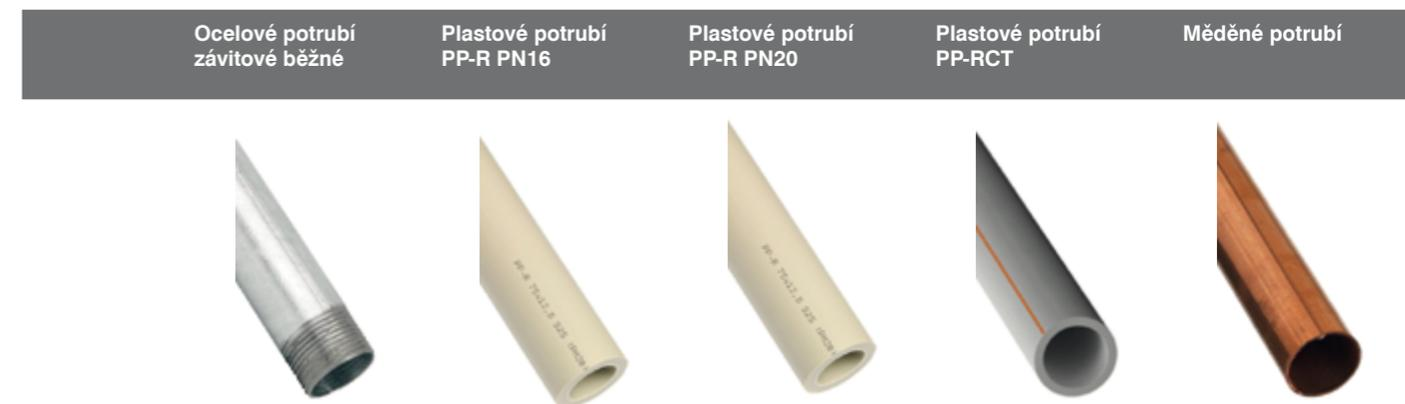

Jmenovitá světlost potrubí DN	["]	Ocelové potrubí závitové běžné			Plastové potrubí PP-R PN16			Plastové potrubí PP-R PN20			Plastové potrubí PP-RCT			Měděné potrubí		
		Vnější průměr potrubí [mm]	Tloušťka stěny [mm]	Vnitřní průměr trubky [mm]	Vnější průměr potrubí [mm]	Tloušťka stěny [mm]	Vnitřní průměr potrubí [mm]	Vnější průměr potrubí [mm]	Tloušťka stěny [mm]	Vnitřní průměr potrubí [mm]	Vnější průměr potrubí [mm]	Tloušťka stěny [mm]	Vnitřní průměr potrubí [mm]	Vnější průměr potrubí [mm]	Tloušťka stěny [mm]	Vnitřní průměr potrubí [mm]
DN 6	1/8"	-	-	-	-	-	-	-	-	-	-	-	-	-	-	-
DN 8	1/4"	-	-	-	-	-	-	-	-	-	-	-	-	-	-	-
DN 10	3/8"	17,1	2,35	12,4	20	2,8	14,4	20	3,4	13,2				15,0	1,0	13
DN 15	1/2"	21,4	2,65	16,1	25	3,5	18,0	25	4,2	16,6	20	2,3	15,4	18,0	1,0	15
DN 20	3/4"	26,9	2,65	21,6	32	4,4	23,2	32	5,4	21,2	25	2,8	19,4	22,0	1,0	20
DN 25	1"	33,7	3,25	27,2	40	5,5	29,0	40	6,7	26,6	32	3,6	24,8	28,0	1,0	26
DN 32	5/4"	42,4	3,25	35,9	50	6,9	36,2	50	8,3	33,4	40	4,5	31,0	35,0	1,5	32
DN 40	6/4"	48,3	3,25	41,8	63	8,6	45,8	63	10,5	42,0	50	5,6	38,8	42,0	1,5	39
DN 50	2"	60,2	3,65	52,9	75	10,3	54,4	75	12,5	50,0	63	7,1	48,8	54,0	2,0	50
DN 65	5/2"	76,0	3,20	69,6	90	12,3	65,4	90	15,0	60,0	75	8,4	58,2	76,0	2,0	72
DN 80	3"	89,0	3,60	81,8	110	15,1	79,8	110	18,3	73,4	90	10,1	69,8	88,9	2,0	85
DN 100	4"	108,0	4,00	100,0	-	-	-	-	-	-	110	12,3	85,4	108,0	2,5	103
DN 125	5"	133,0	4,50	124,0	-	-	-	-	-	-	-	-	-	-	-	-

## Potrubi a tvarovky PP-R



PIPELIFE

NEJPRO-  
DAVANEJŠÍ



PIPELIFE

**PP-RCT trubka Unibeta**  
odolnější krystalická struktura polymeru, pro rozvody studené a teplé vody, délka 4 m

Položka	průměr×tloušťka stěny	PC bez DPH	Sleva	MJ bez DPH	s DPH
293A8	20×2,3mm	125,20	-36%	ks 80,13	96,95
366B4	25×2,8mm	198,80	-36%	ks 127,23	153,95
356H9	32×3,6mm	317,60	-36%	ks 203,26	245,95
266K9	40×4,5mm	483,20	-36%	ks 309,25	374,19
495S3	50×5,6mm	786,80	-36%	ks 503,55	609,30
465P9	63×7,1mm	1 198,00	-36%	ks 766,21	927,11

### Trubka PP-R

pro rozvod pitné, studené a teplé vody, rovněž vhodný pro rozvod stlačeného vzduchu, délka 4 m

Položka	průměr×tloušťka stěny, tlak	PC bez DPH	Sleva	MJ bez DPH	s DPH
424K3	16×2,3mm, PN 16	93,60	-36%	ks 59,90	72,48
368N3	20×2,8mm, PN 16	105,60	-36%	ks 67,58	81,78
494A4	25×3,5mm, PN 16	169,20	-36%	ks 108,29	131,03
249H9	32×4,5mm, PN 16	276,40	-36%	ks 176,90	214,04
266K3	40×5,6mm, PN 16	418,40	-36%	ks 267,78	324,01
468H3	50×6,9mm, PN 16	622,00	-36%	ks 398,08	481,68
464H9	63×8,7mm, PN 16	1 009,00	-36%	ks 645,63	781,21
524A2	75×10,3mm, PN 16	1 523,00	-36%	ks 974,34	1 179,00
263A2	20×3,4mm, PN 20	126,40	-36%	ks 80,90	97,88
458B4	25×4,2mm, PN 20	200,40	-36%	ks 128,26	155,19
528N2	32×5,4mm, PN 20	320,40	-36%	ks 205,06	248,12
558P2	40×6,7mm, PN 20	487,60	-36%	ks 312,06	377,60
364R2	50×8,4mm, PN 20	794,00	-36%	ks 508,16	614,87



PIPELIFE

### PP-R trubka Carbo

prostřední vrstva vyztužena uhlíkovými vlákny, pro rozvody pitné, studené a teplé vody, chladicího média pro klimatizace a stlačeného vzduchu, délka 4 m, 1 bm

Položka	průměr×tloušťka stěny	PC bez DPH	Sleva	MJ bez DPH	s DPH
348A3	20×2,8mm	233,20	-36%	ks 149,25	180,59
528B9	25×3,5mm	350,40	-36%	ks 224,26	271,35
364V3	32×4,4mm	522,80	-36%	ks 334,59	404,86
392K9	40×5,5mm	792,00	-36%	ks 506,88	613,32



### Žlab podpůrný

aplikace mezi objímku a plastovou trubku pro omezení prověšení plastového potrubí, délka 2 m

Položka	pro potrubí průměru	PC bez DPH	Sleva	MJ bez DPH	s DPH
54E10	20 mm	48,05	-5%	ks 45,65	55,23
46E89	25 mm	51,74	-5%	ks 49,15	59,48
52E36	32 mm	59,89	-5%	ks 56,90	68,84



Sledujte náš YouTube kanál

[www.youtube.cz/StavebninDEK](http://www.youtube.cz/StavebninDEK)

## Potrubi a tvarovky PP-R

### Tvarovky



**PP-R koleno FF**  
pro spojování trubek svařováním, FF (vnitřní/vnitřní závit)

Položka	průměr, úhel	PC bez DPH	Sleva	MJ bez DPH	s DPH
369A4	20 mm, 90°	6,40	-36%	ks 4,05	4,90
489S3	25 mm, 90°	9,80	-36%	ks 6,27	7,59
348R2	32 mm, 90°	14,30	-36%	ks 9,15	11,07
449N4	40 mm, 90°	26,80	-36%	ks 17,15	20,75
525H8	50 mm, 90°	61,50	-36%	ks 39,36	47,63
434A3	63 mm, 90°	109,90	-36%	ks 70,34	85,11
488R4	20 mm, 45°	9,20	-36%	ks 5,89	7,12
296V3	25 mm, 45°	13,50	-36%	ks 8,64	10,45
383V2	32 mm, 45°	19,20	-36%	ks 12,29	14,87
526N3	40 mm, 45°	35,00	-36%	ks 22,40	27,10
628P8	50 mm, 45°	67,20	-36%	ks 43,01	52,04
266N3	63 mm, 45°	138,60	-36%	ks 88,70	107,33



### PP-R koleno MF

pro spojování trubek svařováním, MF (vnější/vnitřní závit)

Položka	průměr, úhel	PC bez DPH	Sleva	MJ bez DPH	s DPH
244P4	20 mm, 90°	8,40	-36%	ks 5,38	6,50
258V2	25 mm, 90°	12,70	-36%	ks 8,13	9,83
228S4	32 mm, 90°	39,80	-36%	ks 25,47	30,82
346S8	20 mm, 45°	17,50	-36%	ks 11,20	13,55
399V3	25 mm, 45°	55,00	-36%	ks 35,20	42,59

### PP-R T-kus jednoznačný

pro spojování trubek svařováním

Položka	průměr	PC bez DPH	Sleva	MJ bez DPH	s DPH
334R4	20 mm	8,40	-36%	ks 5,38	6,50
253A3	25 mm	11,30	-36%	ks 7,23	8,75
345V3	32 mm	21,60	-36%	ks 13,82	16,73
394P2	40 mm	38,90	-36%	ks 24,90	30,12
266H2	50 mm	71,70	-36%	ks 45,89	55,52
296B8	63 mm	174,60	-36%	ks 111,74	135,21



**PP-R T-kus redukovaný**  
pro spojování trubek svařováním

Položka	průměr	PC bez DPH	Sleva	MJ bez DPH	s DPH
535A4	20×25×20 mm	15,80	-36%	ks 10,11	12,24
452A9	25×20×20 mm	27,90	-36%	ks 17,86	21,61
398R3	25×20×25 mm	13,20	-36%	ks 8,45	10,22
449P2	32×20×32 mm	22,80	-36%	ks 14,59	17,66
348P4	32×25×32 mm	22,60	-36%	ks 14,46	17,50
453P9	40×20×40 mm	48,90	-36%	ks 31,30	37,87
389H2	40×25×40 mm	49,60	-36%	ks 31,74	38,41
385V8	40×32×40 mm	72,90	-36%	ks 46,66	56,45
369V8	50×32×50 mm	78,50	-36%	ks 50,24	60,79
533P2	50×40×50 mm	155,50	-36%	ks 99,52	120,42
542H4	63×40×63 mm	193,70	-36%	ks 123,97	150,00
492S8	63×50×63 mm	193,70	-36%	ks 123,97	150,00

## Potrubi a tvarovky PP-R



PIPELIFE

### PP-R nátrubek

pro spojování trubek svařováním

Položka	průměr	PC bez DPH	Sleva	MJ	bez DPH	s DPH
536H2	20 mm	5,90	-36%	ks	3,78	4,57
329V9	25 mm	8,40	-36%	ks	5,38	6,50
295B8	32 mm	10,20	-36%	ks	6,53	7,90
484K4	40 mm	22,40	-36%	ks	14,34	17,35
386A4	50 mm	38,20	-36%	ks	24,45	29,58
432A3	63 mm	70,70	-36%	ks	45,25	54,75
364V8	75 mm	175,00	-36%	ks	112,00	135,52



PIPELIFE

### PP-R redukce FF

pro napojení trubek s odlišnými průměry

Položka	průměr	PC bez DPH	Sleva	MJ	bez DPH	s DPH
438H2	25×20 mm	8,80	-36%	ks	5,63	6,81
388K8	32×20 mm	12,20	-36%	ks	7,81	9,45
256V2	32×25 mm	17,10	-36%	ks	10,94	13,24
349A4	40×32 mm	35,70	-36%	ks	22,85	27,65
363K3	50×40 mm	41,70	-36%	ks	26,69	32,29
354S2	63×50 mm	96,60	-36%	ks	61,82	74,81

## Potrubi a tvarovky PP-R



PIPELIFE

### PP-R křížení hrdlové

tvarovka s hrdly pro křížení vodovodního potrubí

Položka	průměr	PC bez DPH	Sleva	MJ	bez DPH	s DPH
466R2	20 mm	31,60	-36%	ks	20,22	24,47
296N8	25 mm	34,80	-36%	ks	22,27	26,95
236R8	32 mm	55,50	-36%	ks	35,52	42,98



PIPELIFE

### PP-R kříž

pro větvení rozvodu s minimálními tlakovými ztrátami

Položka	průměr	PC bez DPH	Sleva	MJ	bez DPH	s DPH
395A9	20 mm	40,80	-36%	ks	26,11	31,60
443H3	25 mm	50,20	-36%	ks	32,13	38,87
439P8	32 mm	68,90	-36%	ks	44,10	53,36



PIPELIFE

### PP-R redukce MF

pro napojení trubek do tvarovky s odlišným průměrem, MF (vnější/vnitřní závit)

Položka	průměr	PC bez DPH	Sleva	MJ	bez DPH	s DPH
434R4	25×20 mm	8,40	-36%	ks	5,38	6,50
255P9	32×20 mm	18,90	-36%	ks	12,10	14,64
224N4	32×25 mm	14,30	-36%	ks	9,15	11,07
446B2	40×20 mm	16,50	-36%	ks	10,56	12,78
335B4	40×25 mm	16,20	-36%	ks	10,37	12,55
426P3	40×32 mm	33,10	-36%	ks	21,18	25,63
364N3	50×32 mm	36,30	-36%	ks	23,23	28,11
494S8	50×40 mm	44,60	-36%	ks	28,54	34,54
285P9	63×32 mm	44,70	-36%	ks	28,61	34,62
435K8	63×40 mm	67,10	-36%	ks	42,94	51,96
396A9	63×50 mm	67,10	-36%	ks	42,94	51,96



PIPELIFE

### PP-R přechodka

vnější kovový závit

Položka	průměr×velikost připojení	PC bez DPH	Sleva	MJ	bez DPH	s DPH
229K4	20 mm × 1/2"	64,40	-36%	ks	41,22	49,87
456B4	20 mm × 3/4"	99,60	-36%	ks	63,74	77,13
543K2	25 mm × 1/2"	74,10	-36%	ks	47,42	57,38
484R4	25 mm × 3/4"	100,50	-36%	ks	64,32	77,83
535V2	32 mm × 1"	165,00	-36%	ks	105,60	127,78
434R8	40 mm × 5/4"	446,80	-36%	ks	285,95	346,00
533V3	50 mm × 6/4"	578,00	-36%	ks	369,92	447,60
535V3	63 mm × 2"	803,20	-36%	ks	514,05	622,00
399K3	75 mm × 2 1/2"	1 440,00	-36%	ks	921,60	1 116,00

PIPELIFE



### PP-R záslepka

pro zaslepení vodovodního potrubí svařováním

Položka	ø	PC bez DPH	Sleva	MJ	bez DPH	s DPH
358N4	20 mm	6,10	-36%	ks	3,90	4,72
596P2	25 mm	8,20	-36%	ks	5,25	6,35
369K9	32 mm	14,60	-36%	ks	9,34	11,31
429H3	40 mm	85,50	-36%	ks	54,72	66,21
453B8	50 mm	97,80	-36%	ks	62,59	75,74
463H4	63 mm	112,90	-36%	ks	72,26	87,43

PIPELIFE



### PP-R smyčka kompenzační

tvarovka vodovodního potrubí

Položka	průměr	PC bez DPH	Sleva	MJ	bez DPH	s DPH
529S3	20 mm	50,90	-36%	ks	32,58	39,42
542P8	25 mm	78,40	-36%	ks	50,18	60,71
355P9	32 mm	131,00	-36%	ks	83,84	101,45
385R9	40 mm	183,40	-36%	ks	117,38	142,02



PIPELIFE

### PP-R přechodka

vnitřní kovový závit

Položka	průměr×velikost připojení	PC bez DPH	Sleva	MJ	bez DPH	s DPH
438B3	20 mm × 1/2"	53,70	-36%	ks	34,37	41,59
266P9	20 mm × 3/4"	84,50	-36%	ks	54,08	65,44
438A4	25 mm × 1/2"	64,80	-36%	ks	41,47	50,18
535S9	25 mm × 3/4"	81,10	-36%	ks	51,90	62,80
496V9	20 mm × 3/4"	144,40	-36%	ks	92,42	111,82
299A2	32 mm × 1"	152,00	-36%	ks	97,28	117,71
365A9	40 mm × 5/4"	416,90	-36%	ks	266,82	322,85
528R8	50 mm × 6/4"	599,90	-36%	ks	383,94	464,56
485R3	63 mm × 2"	888,90	-36%	ks	568,90	688,36

## Potrubí a tvarovky PP-R



PIPELIFE

**PP-R přechodka**  
kovová převlečná matice

Položka	průměr×velikost připojení	PC bez DPH	Sleva	MJ	bez DPH	s DPH
495V3	20 mm × 1/2"	118,50	-36%	ks	75,84	91,77
266N8	20 mm × 3/4"	138,20	-36%	ks	88,45	107,02
559P2	25 mm × 3/4"	186,50	-36%	ks	119,36	144,43



PIPELIFE

**PP-R koleno nástěnné**  
pro spojování trubek svařováním, vnitřní kovový závit

Položka	průměr×velikost připojení	PC bez DPH	Sleva	MJ	bez DPH	s DPH
263P8	20 mm × 1/2"	62,50	-36%	ks	40,00	48,40
365A3	25 mm × 1/2"	66,30	-36%	ks	42,43	51,34
296A3	25 mm × 3/4"	108,20	-36%	ks	69,25	83,79



PIPELIFE

**PP-R koleno nástěnné průchozí**  
pro spojování trubek svařováním, vnitřní kovový závit

Položka	průměr×velikost připojení	PC bez DPH	Sleva	MJ	bez DPH	s DPH
464S8	20 mm × 1/2"	88,20	-36%	ks	56,45	68,30
329B8	25 mm × 1/2"	93,40	-36%	ks	59,78	72,33



PIPELIFE

466S8  
**PP-R koleno nástěnné do sádkarokartonu**  
pro spojování trubek svařováním, vnitřní kovový závit, DN20 mm, velikost 1/2"

PC bez DPH	Sleva	MJ	bez DPH	s DPH
253,60	-36%	bal.	162,30	196,39



PIPELIFE

645P8  
**PP-R komplet nástěnný univerzální**  
pro spojování trubek svařováním, 2x DN 20, velikost 1/2"

PC bez DPH	Sleva	MJ	bez DPH	s DPH
234,20	-36%	ks	149,89	181,36



PIPELIFE

**PP-R koleno 90°**  
vnější kovový závit

Položka	průměr×velikost připojení	PC bez DPH	Sleva	MJ	bez DPH	s DPH
288N8	20 mm × 1/2"	81,10	-36%	ks	51,90	62,80
224V8	20 mm × 3/4"	124,20	-36%	ks	79,49	96,18
452A3	25 mm × 1/2"	88,10	-36%	ks	56,38	68,22
499P8	25 mm × 3/4"	124,00	-36%	ks	79,36	96,03
293R2	32 mm × 1"	211,30	-36%	ks	135,23	163,63



PIPELIFE

**PP-R koleno 90°**  
vnitřní kovový závit

Položka	průměr×velikost připojení	PC bez DPH	Sleva	MJ	bez DPH	s DPH
243P3	20 mm × 1/2"	76,20	-36%	ks	48,77	59,01
449P8	20 mm × 3/4"	104,40	-36%	ks	66,82	80,85
525A3	25 mm × 1/2"	82,90	-36%	ks	53,06	64,20
484R9	25 mm × 3/4"	102,50	-36%	ks	65,60	79,38
384B2	32 mm × 1"	185,50	-36%	ks	118,72	143,65

## Potrubí a tvarovky PP-R



PIPELIFE

**PP-R T-kus kovový závit M**  
pro spojování trubek svařováním

Položka	průměr×velikost připojení	PC bez DPH	Sleva	MJ	bez DPH	s DPH
466N2	20 mm × 1/2"	93,00	-36%	ks	59,52	72,02
638P4	25 mm × 1/2"	97,50	-36%	ks	62,40	75,50
295S3	25 mm × 3/4"	123,00	-36%	ks	78,72	95,25



PIPELIFE

**PP-R T-kus kovový závit F**  
pro spojování trubek svařováním

Položka	průměr×velikost připojení	PC bez DPH	Sleva	MJ	bez DPH	s DPH
248P4	20 mm × 1/2"	69,50	-36%	ks	44,48	53,82
396B2	25 mm × 1/2"	72,90	-36%	ks	46,66	56,45
389S9	25 mm × 3/4"	110,80	-36%	ks	70,91	85,80
534B4	32 mm × 1/2"	94,30	-36%	ks	60,35	73,03
469K2	32 mm × 1"	204,80	-36%	ks	131,07	158,60



PIPELIFE

**PP-R přechodka DG BJ s převlečnou maticí**  
Ize spojit s trubkami svařováním

Položka	průměr×velikost připojení	PC bez DPH	Sleva	MJ	bez DPH	s DPH
264N3	20 mm × 1/2"	71,50	-36%	ks	45,76	55,37
433K9	20 mm × 3/4"	71,70	-36%	ks	45,89	55,52
334H9	25 mm × 3/4"	85,60	-36%	ks	54,78	66,29
243N8	25 mm × 1"	122,90	-36%	ks	78,66	95,17



PIPELIFE

**PP-R spoj rozebíratelný**  
přechod ze svařované části na mosazný závit

Položka	průměr	PC bez DPH	Sleva	MJ	bez DPH	s DPH
66C96	20 mm	126,50	-36%	ks	80,96	97,96
39C54	25 mm	192,90	-36%	ks	123,46	149,38
56C46	32 mm	267,80	-36%	ks	171,39	207,38



PIPELIFE

**PP-R kohout kulový plastový**  
Ize spojit s trubkami svařováním

Položka	průměr	PC bez DPH	Sleva	MJ	bez DPH	s DPH
566P4	20 mm	201,00	-36%	ks	128,64	155,65
256A8	25 mm	269,00	-36%	ks	172,16	208,31
296H9	32 mm	383,00	-36%	ks	245,12	296,60
486B3	40 mm	581,00	-36%	ks	371,84	449,93
294K9	50 mm	910,00	-36%	ks	582,40	704,70
263N9	63 mm	1262,00	-36%	ks	807,68	977,29

## VYSOKÉ STANDARDY

Talos měděné trubky, vyráběné společností HALCOR a certifikované podle normy EN1057 s označením CE, jsou zárukou kvality pro sanitární a topné systémy a systémy na zemní plyn. Firma HALCOR, divize pro výrobu měděných trubek společnosti ELVALHALCOR S.A., se již více než 80 let specializuje na zpracování mědi a měděných slitin, na produkci výrobků z těchto surovin a jejich uvádění na trh. Díky dynamické obchodní prezentaci na evropských a světových trzích nabízí společnost HALCOR inovativní řešení s vysokou přidanou hodnotou v oblasti instalatérství, HVACR technologií, obnovitelné energie, architektury, strojírenství a průmyslové výroby.

Instalace měděných trubek Talos je garancí nejvyššího profesionálního zpracování.



# HALCOR

## Potrubií a tvarovky Cu

### Trubky měděné

NEJPRO-  
DAVNĚJŠÍ

Položka	průměr×tloušťka stěny, typ, délka	PC bez DPH	Sleva	MJ	bez DPH	s DPH
95K96	15×1 mm, polotvrdá, 2,5 m	212,00	-12%	ks	<b>186,56</b>	225,74
22K54	18×1 mm, polotvrdá, 2,5 m	266,25	-12%	ks	<b>234,30</b>	283,50
69K46	22×1 mm, polotvrdá, 2,5 m	343,50	-12%	ks	<b>302,28</b>	365,76
83D36	12×1 mm, polotvrdá, 5 m	390,00	-12%	ks	<b>343,20</b>	415,27
236B3	15×1 mm, polotvrdá, 5 m	412,50	-12%	ks	<b>363,00</b>	439,23
283N4	18×1 mm, polotvrdá, 5 m	519,00	-12%	ks	<b>456,72</b>	552,63
435B3	22×1 mm, polotvrdá, 5 m	673,00	-12%	ks	<b>592,24</b>	716,61
484P4	28×1 mm, tvrdá, 5 m	905,00	-12%	ks	<b>796,40</b>	963,64
449N8	28×1,5 mm, tvrdá, 5 m	1 475,00	-12%	ks	<b>1 298,00</b>	1 571,00
33D56	35×1 mm, tvrdá, 5 m	1 475,00	-12%	ks	<b>1 298,00</b>	1 571,00
238R9	35×1,2 mm, tvrdá, 5 m	1 640,00	-12%	ks	<b>1 444,00</b>	1 747,00
469S9	35×1,5 mm, tvrdá, 5 m	1 750,00	-12%	ks	<b>1 540,00</b>	1 864,00
44D33	42×1,2 mm, tvrdá, 5 m	1 920,00	-12%	ks	<b>1 690,00</b>	2 045,00
325A4	42×1,5 mm, tvrdá, 5 m	2 050,00	-12%	ks	<b>1 804,00</b>	2 183,00
44E23	54×1,5 mm, tvrdá, 5 m	3 255,00	-12%	ks	<b>2 865,00</b>	3 466,00
256S4	54×2,0 mm, tvrdá, 5 m	3 675,00	-12%	ks	<b>3 234,00</b>	3 914,00

**Trubka měděná**  
bezešvá, pro rozvody vody a plynu, spojování pájením nebo lisováním



**Trubka měděná**  
řada Supersan, pro rozvody vody a topení, spojování trubek pomocí pájecích nebo lisovacích tvarovek, délka 5 m

Položka	průměr×tloušťka stěny, typ	PC bez DPH	Sleva	MJ	bez DPH	s DPH
256B4	12×1 mm, polotvrdá	450,00	-8%	ks	<b>414,00</b>	500,94
269A9	15×1 mm, polotvrdá	453,25	-8%	ks	<b>416,99</b>	504,56
363H3	18×1 mm, polotvrdá	582,50	-8%	ks	<b>535,90</b>	648,44
248A3	22×1 mm, polotvrdá	741,50	-8%	ks	<b>682,18</b>	825,44
545P2	28×1 mm, tvrdá	975,00	-8%	ks	<b>897,00</b>	1 086,00
338N9	28×1,5 mm, tvrdá	1 450,00	-8%	ks	<b>1 334,00</b>	1 615,00
385K2	35×1,5 mm, tvrdá	1 800,00	-8%	ks	<b>1 656,00</b>	2 004,00
244H2	42×1,5 mm, tvrdá	2 345,00	-8%	ks	<b>2 158,00</b>	2 611,00



**Trubka měděná Arc**  
bezešvé měděné trubky pro chladicí a klimatizační zařízení s polyetylenovou izolací, konce trubek jsou uzavřeny

Položka	průměr×tloušťka stěny, délka	PC bez DPH	Sleva	MJ	bez DPH	s DPH
53E35	1/4"×0,8 mm, 25 m, SINGLE	1 625,00	-12%	bal.	<b>1 430,00</b>	1 731,00
44E24	1/4"×0,8 mm, 50 m, SINGLE	3 100,00	-12%	bal.	<b>2 728,00</b>	3 301,00
38E56	3/8"×0,8 mm, 25 m, SINGLE	2 175,00	-12%	bal.	<b>1 914,00</b>	2 316,00
44E33	3/8"×0,8 mm, 50 m, SINGLE	4 400,00	-12%	bal.	<b>3 872,00</b>	4 686,00
44E40	1/2"×0,8 mm, 25 m, SINGLE	3 000,00	-12%	bal.	<b>2 640,00</b>	3 195,00
93E89	1/2"×0,8 mm, 50 m, SINGLE	5 650,00	-12%	bal.	<b>4 972,00</b>	6 017,00
53E36	5/8"×1,0 mm, 25 m, SINGLE	4 425,00	-12%	bal.	<b>3 894,00</b>	4 712,00
86E39	5/8"×1,0 mm, 50 m, SINGLE	8 850,00	-12%	bal.	<b>7 788,00</b>	9 424,00
36E99	3/4"×1,0 mm, 25 m, SINGLE	5 260,00	-12%	bal.	<b>4 629,00</b>	5 601,00
43E84	7/8"×1,0 mm, 25 m, SINGLE	6 175,00	-12%	bal.	<b>5 434,00</b>	6 576,00
98E44	1/4"×0,8 ×3/8"×0,8 mm, 20 m, DUO	3 020,00	-12%	bal.	<b>2 658,00</b>	3 216,00
83E37	1/4"×0,8 ×1/2"×0,8 mm, 20 m, DUO	3 568,00	-12%	bal.	<b>3 140,00</b>	3 800,00
44E34	3/8"×0,8 ×5/8"×1,0 mm, 20 m, DUO	5 584,00	-12%	bal.	<b>4 914,00</b>	5 946,00

# Potrubí a tvarovky Cu

## Tvarovky měděné pájecí



SANHA

**Koleno 90° F Sanha 5000**  
konce na vnitřní pájení

Položka	průměr	PC bez DPH	Sleva	MJ	bez DPH	s DPH
246P4	12mm	13,82	-36%	ks	8,84	10,70
282N9	15mm	11,66	-36%	ks	7,46	9,03
395H2	18mm	16,96	-36%	ks	10,85	13,13
344H2	22mm	27,76	-36%	ks	17,77	21,50
469N4	28mm	51,62	-36%	ks	33,04	39,97
589P4	35mm	216,76	-36%	ks	138,73	167,86
394A8	42mm	345,49	-36%	ks	221,11	267,55
468V2	54mm	679,21	-36%	ks	434,69	525,98



SANHA

**Koleno 90° M Sanha 5000**  
konce na vnitřní a vnější pájení

Položka	průměr	PC bez DPH	Sleva	MJ	bez DPH	s DPH
489S8	12mm	31,64	-36%	ks	20,25	24,50
542R8	15mm	16,09	-36%	ks	10,30	12,46
554P2	18mm	31,64	-36%	ks	20,25	24,50
349V2	22mm	54,65	-36%	ks	34,98	42,32
459P4	28mm	82,84	-36%	ks	53,02	64,15
364S4	35mm	335,99	-36%	ks	215,03	260,19
526A2	42mm	459,00	-36%	ks	293,76	355,45
368H4	54mm	920,27	-36%	ks	588,97	712,66



SANHA

**Oblouk 90° Sanha 5000**  
konce na vnitřní a vnější pájení

Položka	průměr	PC bez DPH	Sleva	MJ	bez DPH	s DPH
598P8	15mm	13,39	-36%	ks	8,57	10,37
454A2	18mm	31,64	-36%	ks	20,25	24,50
465S4	22mm	37,69	-36%	ks	24,12	29,19
246A3	28mm	105,73	-36%	ks	67,67	81,88
349H8	35mm	319,90	-36%	ks	204,74	247,73



SANHA

**Oblouk 90° Sanha 5000**  
konce na vnitřní pájení

Položka	průměr	PC bez DPH	Sleva	MJ	bez DPH	s DPH
296R9	12mm	13,39	-36%	ks	8,57	10,37
528V3	15mm	13,82	-36%	ks	8,84	10,70
535S4	18mm	20,84	-36%	ks	13,34	16,14
439P4	22mm	31,64	-36%	ks	20,25	24,50
54F92	28mm	49,90	-36%	ks	31,94	38,64
238H2	35mm	170,32	-36%	ks	109,00	131,90
284V8	42mm	238,36	-36%	ks	152,55	184,59
536K8	54mm	680,94	-36%	ks	435,80	527,32



SANHA

**Oblouk 45° Sanha 5000**  
konce na vnitřní a vnější pájení

Položka	průměr	PC bez DPH	Sleva	MJ	bez DPH	s DPH
555P8	15mm	11,23	-36%	ks	7,19	8,70
259H2	18mm	38,99	-36%	ks	24,95	30,19
523B8	22mm	37,69	-36%	ks	24,12	29,19
288P8	28mm	74,09	-36%	ks	47,42	57,38
295R2	35mm	274,43	-36%	ks	175,64	212,52
486S8	42mm	482,44	-36%	ks	308,76	373,60



SANHA

**Oblouk 45° Sanha 5000**  
konce na vnitřní pájení

Položka	průměr	PC bez DPH	Sleva	MJ	bez DPH	s DPH
398K9	15mm	13,82	-36%	ks	8,84	10,70
465H8	18mm	35,10	-36%	ks	22,46	27,18
483P8	22mm	38,56	-36%	ks	24,68	29,86
398P2	28mm	70,20	-36%	ks	44,93	54,36

# Potrubí a tvarovky Cu



SANHA

**T-kus Sanha 5000**  
konce na vnitřní pájení

Položka	průměr	PC bez DPH	Sleva	MJ	bez DPH	s DPH
399A9	15mm	18,68	-36%	ks	11,96	14,47
344S8	18mm	37,26	-36%	ks	23,85	28,85
233A4	22mm	63,29	-36%	ks	40,51	49,01
235R3	28mm	117,07	-36%	ks	74,92	90,66
292H4	35mm	320,33	-36%	ks	205,01	248,06
383N8	42mm	615,92	-36%	ks	394,19	476,97
529N8	54mm	1 017,00	-36%	ks	650,56	787,18
493K9	64mm	4 202,00	-36%	ks	2 690,00	3 254,00



SANHA

**T-kus redukovaný Sanha 5000**  
konce na vnitřní pájení

Položka	průměr	PC bez DPH	Sleva	MJ	bez DPH	s DPH
233V8	15×18×15mm	114,91	-36%	ks	73,54	88,99
468B8	15×22×15mm	243,65	-36%	ks	155,94	188,68
535H4	18×15×15mm	56,81	-36%	ks	36,36	43,99
433R8	18×15×18mm	41,58	-36%	ks	26,61	32,20
336B9	18×18×15mm	67,18	-36%	ks	43,00	52,02
384N2	18×22×15mm	219,78	-36%	ks	140,66	170,20
594P8	18×22×18mm	159,08	-36%	ks	101,81	123,19
282B8	22×15×15mm	102,28	-36%	ks	65,46	79,21
453B2	22×15×18mm	112,32	-36%	ks	71,88	86,98
359R2	22×15×22mm	49,90	-36%	ks	31,94	38,64
494P4	22×18×15mm	222,80	-36%	ks	142,59	172,54
229B9	22×18×18mm	122,26	-36%	ks	78,25	94,68
385V4	22×18×22mm	74,52	-36%	ks	47,69	57,71
488S3	22×22×15mm	154,33	-36%	ks	98,77	119,51
352A2	22×22×18mm	181,66	-36%	ks	116,26	140,68
359H4	22×28×22mm	307,37	-36%	ks	196,72	238,03
435R3	28×15×22mm	284,36	-36%	ks	181,99	220,21
333N9	28×15×28mm	107,89	-36%	ks	69,05	83,55
443A8	28×18×18mm	428,22	-36%	ks	274,06	331,61
489H9	28×18×22mm	283,07	-36%	ks	181,16	219,21
494S4	28×18×28mm	197,64	-36%	ks	126,49	153,05
533P3	28×22×22mm	231,44	-36%	ks	148,12	179,23
525R4	28×22×28mm	124,42	-36%	ks	79,63	96,35
524N2	28×28×15mm	446,04	-36%	ks	285,47	345,41
392K4	28×28×22mm	306,07	-36%	ks	195,88	237,02
243V3	28×35×28mm	621,11	-36%	ks	397,51	480,99
542V2	35×15×35mm	535,36	-36%	ks	342,63	414,58
234S3	35×18×35mm	553,93	-36%	ks	354,52	428,96
399S3	35×22×28mm	494,64	-36%	ks	316,57	383,05
399N3	35×22×35mm	358,02	-36%	ks	229,13	277,25
459S2	35×28×28mm	508,46	-36%	ks	325,41	393,75
266S2	35×28×35mm	508,03	-36%	ks	325,14	393,42
345A9	35×35×22mm	908,06	-36%	ks	581,16	703,20
444S3	35×35×28mm	858,71	-36%	ks	549,57	664,99



SANHA

**Oblouk přemosťovací Sanha 5000**  
konce na vnitřní nebo vnější pájení

Položka	provedení, průměr	PC bez DPH	Sleva	MJ	bez DPH	s DPH
385K8	FF, 12mm	176,47	-36%	ks	112,94	136,66
344R8	FF, 15mm	81,97	-36%	ks	52,46	63,48
434N4	FF, 18mm	232,74	-36%	ks	148,95	180,23
299K2	FF, 22mm	306,94	-36%	ks	196,44	237,69
448S9	MF, 12mm	157,79	-36%	ks	100,99	122,19
268S4	MF, 15mm	76,25	-36%	ks	48,80	59,05
229R8	MF, 18mm	193,32	-36%	ks	123,72	149,71
266B4	MF, 22mm	266,11	-36%	ks	170,31	206,08



SANHA

**Nátrubek Sanha 5000**  
hrdlo se zářázkou, konce na vnitřní pájení

Položka	průměr	PC bez DPH	Sleva	MJ	bez DPH	s DPH
244B8	15mm	7,78	-36%	ks	4,98	6,02
389P9	18mm	9,07	-36%	ks	5,80	7,02
446A3	22mm	16,09	-36%	ks	10,30	12,46
293V2	28mm	37,69	-36%	ks	24,12	29,19
265S3	35mm	88,88	-36%	ks	56,88	68,83
356S2	42mm	162,54	-36%	ks	104,03	125,87
258N4	54mm	289,98	-36%	ks	185,59	224,56

Rozvody vody a topení

Rozvody vody a topení

## Potrubi a tvarovky Cu



**Nátrubek redukovaný Sanha 5000**  
konce na vnitřní pájení

Položka	průměr	PC bez DPH	Sleva	MJ	bez DPH	s DPH
396R3	18×15 mm	22,57	-36%	ks	14,44	17,48
499B2	22×15 mm	55,94	-36%	ks	35,80	43,32
538R4	22×18 mm	37,69	-36%	ks	24,12	29,19
354A4	28×18 mm	122,26	-36%	ks	78,25	94,68
246V8	28×22 mm	59,83	-36%	ks	38,29	46,33
499R2	35×18 mm	340,31	-36%	ks	217,80	263,54
289P2	35×22 mm	237,92	-36%	ks	152,27	184,25
468H4	35×28 mm	291,71	-36%	ks	186,69	225,90
333N3	42×28 mm	418,28	-36%	ks	267,70	323,92
259P3	42×35 mm	329,83	-36%	ks	211,09	255,42
284N9	54×35 mm	728,24	-36%	ks	466,07	563,95
454N9	54×42 mm	626,40	-36%	ks	400,90	485,08

SANHA



**Redukce Sanha 5000**  
redukční vsuvka, konce na vnitřní a vnější pájení

Položka	průměr	PC bez DPH	Sleva	MJ	bez DPH	s DPH
269B4	18×15 mm	14,26	-36%	ks	9,13	11,04
294N8	22×15 mm	27,76	-36%	ks	17,77	21,50
353B3	22×18 mm	28,19	-36%	ks	18,04	21,83
386P8	28×18 mm	114,91	-36%	ks	73,54	88,99
248A8	28×22 mm	46,76	-36%	ks	29,93	36,21
529V3	35×18 mm	246,24	-36%	ks	157,59	190,69
686P2	35×22 mm	234,47	-36%	ks	150,06	181,57
239A3	35×28 mm	157,36	-36%	ks	100,71	121,86
249K8	42×28 mm	331,56	-36%	ks	212,20	256,76
428H4	42×35 mm	280,04	-36%	ks	179,23	216,86
523H2	54×35 mm	652,32	-36%	ks	417,48	505,16
289B2	54×42 mm	529,74	-36%	ks	339,03	410,23

SANHA

## Potrubi a tvarovky Cu



**Vsuvka přechodová Sanha 4000**  
konce na vnitřní pájení, vnější závit

Položka	průměr×velikost připojení	PC bez DPH	Sleva	MJ	bez DPH	s DPH
255S8	15 mm×3/8"	38,56	-36%	ks	24,68	29,86
663P4	15 mm×1/2"	25,16	-36%	ks	16,10	19,48
349N8	15 mm×3/4"	55,94	-36%	ks	35,80	43,32
338R9	18 mm×1/2"	32,94	-36%	ks	21,08	25,51
359H2	18 mm×3/4"	41,15	-36%	ks	26,34	31,87
344N9	22 mm×1/2"	64,58	-36%	ks	41,33	50,01
492B8	22 mm×3/4"	46,76	-36%	ks	29,93	36,21
244P8	22 mm×1"	59,83	-36%	ks	38,29	46,33
526V8	28 mm×3/4"	112,32	-36%	ks	71,88	86,98
529V8	28 mm×1"	70,20	-36%	ks	44,93	54,36
246A2	28 mm×5/4"	148,72	-36%	ks	95,18	115,17
396A4	35 mm×1"	160,81	-36%	ks	102,92	124,53
438P3	35 mm×5/4"	123,12	-36%	ks	78,80	95,34
438V3	35 mm×6/4"	371,09	-36%	ks	237,50	287,37
236N3	42 mm×5/4"	444,31	-36%	ks	284,36	344,07
436V9	42 mm×6/4"	243,65	-36%	ks	155,94	188,68
484H4	54 mm×6/4"	915,95	-36%	ks	586,21	709,31
254A8	54 mm×2"	537,52	-36%	ks	344,01	416,26

SANHA



**Nátrubek přechodový Sanha 4000**  
konce na vnitřní pájení, vnitřní závit

Položka	průměr×velikost připojení	PC bez DPH	Sleva	MJ	bez DPH	s DPH
468S9	15 mm×3/8"	40,72	-36%	ks	26,06	31,53
492S4	15 mm×1/2"	34,67	-36%	ks	22,19	26,85
283R4	15 mm×3/4"	100,12	-36%	ks	64,08	77,53
283P8	18 mm×1/2"	49,90	-36%	ks	31,94	38,64
364R3	18 mm×3/4"	84,13	-36%	ks	53,84	65,15
485K2	22 mm×1/2"	72,36	-36%	ks	46,31	56,04
368A4	22 mm×3/4"	71,50	-36%	ks	45,76	55,37
244K3	22 mm×1"	89,32	-36%	ks	57,16	69,17
496H9	28 mm×1"	103,57	-36%	ks	66,28	80,20
394B8	ø28 mm, velikost 1 1/4"	302,08	-36%	ks	193,33	233,93
255V3	ø35 mm, velikost 5/4"	200,23	-36%	ks	128,15	155,06
533H3	ø42 mm, velikost 6/4"	441,29	-36%	ks	282,43	341,73

SANHA

Rozvody vody a topení



**Víčko Sanha 5000**  
konce na vnitřní pájení

Položka	průměr	PC bez DPH	Sleva	MJ	bez DPH	s DPH
468S3	15 mm	22,57	-36%	ks	14,44	17,48
245R3	18 mm	26,89	-36%	ks	17,21	20,82
288N2	22 mm	46,76	-36%	ks	29,93	36,21
356P4	28 mm	86,72	-36%	ks	55,50	67,16
523H4	35 mm	231,44	-36%	ks	148,12	179,23
396P3	54 mm	573,48	-36%	ks	367,03	444,10

SANHA



**T-kus Sanha 4000**  
konce na vnitřní pájení, vnitřní závit na vývodu

Položka	průměr×velikost připojení	PC bez DPH	Sleva	MJ	bez DPH	s DPH
339K2	15 mm×1/2"	75,82	-36%	ks	48,52	58,72
254S8	18 mm×1/2"	91,91	-36%	ks	58,82	71,18
483P2	18 mm×3/4"	266,11	-36%	ks	170,31	206,08
524A8	22 mm×1/2"	90,18	-36%	ks	57,72	69,84
365S8	22 mm×3/4"	193,32	-36%	ks	123,72	149,71
234B9	28 mm×1/2"	149,58	-36%	ks	95,73	115,83
289S9	35 mm×1/2"	496,80	-36%	ks	317,95	384,72

SANHA



**Koleno nástěnné Sanha 4000**  
dvoukřídlá příruba, konce na vnitřní pájení, vnitřní závit

Položka	průměr×velikost připojení	PC bez DPH	Sleva	MJ	bez DPH	s DPH
346H8	15 mm×1/2"	45,90	-36%	ks	29,38	35,54
353V4	15 mm×3/4"	284,36	-36%	ks	181,99	220,21
333B4	18 mm×1/2"	85,00	-36%	ks	54,40	65,82
265S9	18 mm×3/4"	159,95	-36%	ks	102,37	123,87

SANHA



**Šroubení s kónickým těsněním Sanha 4000**  
těsnící, konce na vnitřní pájení

Položka	průměr	PC bez DPH	Sleva	MJ	bez DPH	s DPH
224P8	15 mm	157,36	-36%	ks	100,71	121,86
394V9	18 mm	185,54	-36%	ks	118,75	143,68
363V3	22 mm	222,37	-36%	ks	142,32	172,20
493R4	28 mm	496,80	-36%	ks	317,95	384,72
348V8	35 mm	739,91	-36%	ks	473,54	572,99

SANHA



## Potrubi a tvarovky Cu

SANHA



**Šroubení kónické Sanha 4000**  
těsnící, konce na vnitřní pájení, vnější závit

Položka	průměr×velikost připojení	PC bez DPH	Sleva	MJ	bez DPH	s DPH
525A9	15 mm × 3/8"	350,24	-36%	ks	224,15	271,23
445N9	15 mm × 1/2"	157,36	-36%	ks	100,71	121,86
526V3	22 mm × 1/2"	559,66	-36%	ks	358,18	433,40
445V9	22 mm × 3/4"	194,62	-36%	ks	124,56	150,71

SANHA



**Šroubení rohové Sanha 4000**  
kónický těsnící, konce na vnitřní pájení, vnější závit

Položka	průměr×velikost připojení	PC bez DPH	Sleva	MJ	bez DPH	s DPH
269K4	15 mm × 1/2"	168,59	-36%	ks	107,90	130,56
363A3	18 mm × 3/4"	447,71	-36%	ks	286,53	346,71
538S8	22 mm × 3/4"	329,83	-36%	ks	211,09	255,42

SANHA



**Pájka měkká Sanha 4000**  
splňuje požadavky DIN EN 29453, cívka 250 g

Položka	typ, tavící teplota, průměr	PC bez DPH	Sleva	MJ	bez DPH	s DPH
85H66	S-Sn 97Cu3, 230–250°C, 2 mm	273,00	-8%	ks	251,16	303,90
439B3	S-Sn 97Cu3, 230–250°C, 3 mm	273,00	-8%	ks	251,16	303,90
266R2	S-Sn97Ag3, 221–240°C, 3 mm	597,40	-8%	ks	549,61	665,03
368S4	S-Sn97Ag3, 221–240°C, 2 mm	597,40	-8%	ks	549,61	665,03

SANHA



353B4

**Pasta na měkké pájení S-Sn97Cu3 Sanha 4000**  
DIN EN 29454 – 3.1.1.C, s přísadou -S Sn97Cu3, pouze pro pájku č. 3, 250 g/balení

PC bez DPH	Sleva	MJ	bez DPH	s DPH
272,95	-8%	ks	251,11	303,85

SANHA



488H9

**Pasta na měkké pájení S-Sn97Ag3 Sanha 4000**  
DIN EN 29454, s přísadou -S Sn 97Ag 3, pouze pro pájku č. 4, 250 g/balení

PC bez DPH	Sleva	MJ	bez DPH	s DPH
422,30	-8%	ks	388,52	470,10



82U36

**Round čistící na měděné trubky**  
z nekovového vlákna pro odstranění nečistot z povrchu potrubí, balení 10 ks

PC bez DPH	Sleva	MJ	bez DPH	s DPH
52,84	-22%	sada	41,22	49,87



**Kartáček čistící na Cu**  
pro čištění pájených měděných tvarovek od otřepů, měděnky a nečistot

Položka	pro potrubí	PC bez DPH	Sleva	MJ	bez DPH	s DPH
95F32	15 mm	462,00	-22%	bal.	360,36	436,04
22F83	18 mm	462,00	-22%	bal.	360,36	436,04
69F23	22 mm	716,88	-22%	bal.	559,17	676,59
32C99	28 mm	776,64	-22%	bal.	605,78	732,99



Sledujte náš  
**Youtube kanál**

[www.youtube.com/  
StavebninyDEK](http://www.youtube.com/StavebninyDEK)

## Potrubi a tvarovky Cu

Tvarovky lisovací (voda, topení)

SANHA



**Oblouk 90° Sanha Press**  
konce na vnitřní a vnější lisování

Položka	průměr	PC bez DPH	Sleva	MJ	bez DPH	s DPH
543B4	15 mm	64,48	-34%	ks	42,56	51,49
424N2	18 mm	86,62	-34%	ks	57,17	69,17
284N2	22 mm	112,75	-34%	ks	74,42	90,04
234P4	28 mm	255,74	-34%	ks	168,79	204,23
542K2	35 mm	459,22	-34%	ks	303,09	366,73
542N8	42 mm	906,66	-34%	ks	598,40	724,06
393K9	54 mm	1 213,00	-34%	ks	800,26	968,32

SANHA



**Oblouk 90° Sanha Press**  
konce na vnitřní lisování

Položka	průměr	PC bez DPH	Sleva	MJ	bez DPH	s DPH
445V3	15 mm	69,44	-34%	ks	45,83	55,45
542R2	18 mm	88,88	-34%	ks	58,66	70,98
239B3	22 mm	113,18	-34%	ks	74,70	90,39
444B3	28 mm	228,20	-34%	ks	150,61	182,24
358K9	35 mm	455,54	-34%	ks	300,66	363,79
393S9	42 mm	865,62	-34%	ks	571,31	691,28
288V9	54 mm	1 200,00	-34%	ks	791,64	957,88

SANHA



**Oblouk 45° Sanha Press**  
konce na vnitřní a vnější lisování

Položka	průměr	PC bez DPH	Sleva	MJ	bez DPH	s DPH
369R9	15 mm	60,91	-34%	ks	40,20	48,64
339S4	18 mm	78,95	-34%	ks	52,11	63,05
296N9	22 mm	89,32	-34%	ks	58,95	71,33
243H9	28 mm	295,92	-34%	ks	195,31	236,32
494A8	35 mm	424,01	-34%	ks	279,85	338,61
254H9	42 mm	664,42	-34%	ks	438,52	530,61
249H3	54 mm	983,77	-34%	ks	649,29	785,64

SANHA



**Oblouk 45° Sanha Press**  
konce na vnitřní lisování

Položka	průměr	PC bez DPH	Sleva	MJ	bez DPH	s DPH
334K9	15 mm	76,25	-34%	ks	50,33	60,89
539N3	18 mm	78,08	-34%	ks	51,53	62,35
283R2	22 mm	97,42	-34%	ks	64,30	77,80
355H9	28 mm	305,42	-34%	ks	201,58	243,91
236S9	35 mm	437,51	-34%	ks	288,76	349,40
665P3	42 mm	713,12	-34%	ks	470,66	569,50
459B3	54 mm	997,38	-34%	ks	658,27	796,51

SANHA



**Oblouk přemostovací Sanha Press**  
konce na vnitřní lisování

Položka	průměr	PC bez DPH	Sleva	MJ	bez DPH	s DPH
393K8	15 mm	419,47	-34%	ks	276,85	334,99
295K8	18 mm	455,11	-34%	ks	300,37	363,45
349V9	22 mm	524,56	-34%	ks	346,21	418,91
496N9	28 mm	709,99	-34%	ks	468,59	567,00

SANHA



**Oblouk přemostovací Sanha Press**  
konce na vnitřní a vnější lisování

Položka	průměr	PC bez DPH	Sleva	MJ	bez DPH	s DPH
283B4	15 mm	161,46	-34%	ks	106,56	128,94
489H3	18 mm	236,41	-34%	ks	156,03	188,80
335P2	22 mm	309,85	-34%	ks	204,50	247,45
338B9	28 mm	394,20	-34%	ks	260,17	314,81

## Potrubi a tvarovky Cu

SANHA



**T-kus Sanha Press**  
konce na vnitřní lisování

Položka	průměr	PC bez DPH	Sleva	MJ	bez DPH	s DPH
493K8	15 mm	114,16	-34 %	ks	<b>75,35</b>	91,17
294P3	18 mm	152,93	-34 %	ks	<b>100,93</b>	122,13
369B8	22 mm	198,07	-34 %	ks	<b>130,73</b>	158,18
454V3	28 mm	324,76	-34 %	ks	<b>214,34</b>	259,35
495N4	35 mm	545,40	-34 %	ks	<b>359,96</b>	435,56
293P3	42 mm	1 061,00	-34 %	ks	<b>699,90</b>	846,88
456H8	54 mm	1 311,00	-34 %	ks	<b>864,84</b>	1 047,00

SANHA



**Nátrubek Sanha Press**  
se zarážkou, konce na vnitřní lisování

Položka	průměr	PC bez DPH	Sleva	MJ	bez DPH	s DPH
466A8	15 mm	64,48	-34 %	ks	<b>42,56</b>	51,49
538B3	18 mm	79,81	-34 %	ks	<b>52,67</b>	63,74
446S8	22 mm	96,12	-34 %	ks	<b>63,44</b>	76,76
235H4	28 mm	184,46	-34 %	ks	<b>121,74</b>	147,31
439B9	35 mm	229,18	-34 %	ks	<b>151,26</b>	183,02
656P3	42 mm	430,38	-34 %	ks	<b>284,05</b>	343,70
538S2	54 mm	540,86	-34 %	ks	<b>356,97</b>	431,93

SANHA



**Víčko Sanha Press**  
konce na vnitřní lisování

Položka	průměr	PC bez DPH	Sleva	MJ	bez DPH	s DPH
528N2	15 mm	135,32	-34 %	ks	<b>89,31</b>	108,07
345N4	18 mm	169,13	-34 %	ks	<b>111,63</b>	135,07
259B4	22 mm	226,91	-34 %	ks	<b>149,76</b>	181,21
285H4	28 mm	348,73	-34 %	ks	<b>230,16</b>	278,50
325K9	35 mm	388,37	-34 %	ks	<b>256,32</b>	310,15

SANHA



**T-kus redukovaný Sanha Press**  
konce na vnitřní lisování

Položka	průměr	PC bez DPH	Sleva	MJ	bez DPH	s DPH
348R8	15×18×15 mm	298,62	-34 %	ks	<b>197,09</b>	238,48
535R9	15×22×15 mm	344,63	-34 %	ks	<b>227,46</b>	275,22
239K2	18×15×15 mm	245,38	-34 %	ks	<b>161,95</b>	195,96
226N8	18×15×18 mm	140,72	-34 %	ks	<b>92,88</b>	112,38
238B3	18×18×15 mm	247,64	-34 %	ks	<b>163,44</b>	197,77
346V8	18×22×18 mm	349,60	-34 %	ks	<b>230,74</b>	279,19
432K9	22×15×15 mm	281,02	-34 %	ks	<b>185,47</b>	224,42
252R8	22×15×18 mm	298,62	-34 %	ks	<b>197,09</b>	238,48
344B2	22×15×22 mm	168,70	-34 %	ks	<b>111,34</b>	134,72
359K3	22×18×15 mm	334,69	-34 %	ks	<b>220,90</b>	267,28
292N2	22×18×18 mm	298,62	-34 %	ks	<b>197,09</b>	238,48
538H4	22×18×22 mm	193,10	-34 %	ks	<b>127,45</b>	154,21
265K4	22×22×15 mm	288,25	-34 %	ks	<b>190,25</b>	230,20
223V8	22×22×18 mm	365,80	-34 %	ks	<b>241,43</b>	292,13
456S2	22×28×22 mm	561,17	-34 %	ks	<b>370,37</b>	448,15
229B3	28×15×22 mm	566,57	-34 %	ks	<b>373,94</b>	452,46
293B2	28×15×28 mm	368,06	-34 %	ks	<b>242,92</b>	293,93
365N8	28×18×22 mm	573,37	-34 %	ks	<b>378,42</b>	457,89
334P9	28×18×28 mm	507,49	-34 %	ks	<b>334,94</b>	405,28
243A2	28×22×22 mm	495,72	-34 %	ks	<b>327,18</b>	395,88
269H8	28×22×28 mm	367,20	-34 %	ks	<b>242,35</b>	293,25
234V3	28×28×22 mm	560,20	-34 %	ks	<b>369,73</b>	447,38
458V9	28×35×28 mm	836,78	-34 %	ks	<b>552,27</b>	668,25
463A8	35×15×35 mm	595,40	-34 %	ks	<b>392,96</b>	475,49
334V3	35×18×35 mm	630,61	-34 %	ks	<b>416,20</b>	503,61
384P2	35×22×35 mm	497,99	-34 %	ks	<b>328,67</b>	397,69
468R4	35×28×28 mm	797,47	-34 %	ks	<b>526,33</b>	636,86
526S9	35×28×35 mm	524,56	-34 %	ks	<b>346,21</b>	418,91
438N4	35×35×22 mm	801,58	-34 %	ks	<b>529,04</b>	640,14
534H2	42×28×42 mm	961,74	-34 %	ks	<b>634,75</b>	768,05
433P2	42×35×42 mm	997,38	-34 %	ks	<b>658,27</b>	796,51
355H4	54×28×54 mm	1 534,00	-34 %	ks	<b>1 013,00</b>	1 225,00
534V9	54×35×54 mm	1 592,00	-34 %	ks	<b>1 051,00</b>	1 272,00
465N3	54×42×54 mm	1 190,00	-34 %	ks	<b>785,36</b>	950,29
335P3	76×54×76 mm	6 274,00	-34 %	ks	<b>4 141,00</b>	5 011,00

## Potrubi a tvarovky Cu

SANHA



**Nátrubek redukovaný Sanha Press**  
konce na vnitřní lisování

Položka	průměr	PC bez DPH	Sleva	MJ	bez DPH	s DPH
394H2	18×15 mm	258,88	-34 %	ks	<b>170,86</b>	206,74
399B9	22×15 mm	282,42	-34 %	ks	<b>186,40</b>	225,54
454R8	22×18 mm	286,42	-34 %	ks	<b>189,04</b>	228,74
484P9	28×15 mm	352,30	-34 %	ks	<b>232,52</b>	281,35
335H4	28×18 mm	345,06	-34 %	ks	<b>227,74</b>	275,56
683P8	28×22 mm	324,32	-34 %	ks	<b>214,05</b>	259,00
533P9	35×22 mm	450,58	-34 %	ks	<b>297,38</b>	359,83
339R8	35×28 mm	455,11	-34 %	ks	<b>300,37</b>	363,45
334V9	42×35 mm	673,92	-34 %	ks	<b>444,79</b>	538,19

SANHA



**Redukce Sanha Press**  
konce na vnitřní a vnější lisování

Položka	průměr	PC bez DPH	Sleva	MJ	bez DPH	s DPH
248N4	18×15 mm	57,78	-34 %	ks	<b>38,13</b>	46,14
498H8	22×15 mm	69,44	-34 %	ks	<b>45,83</b>	55,45
486K3	22×18 mm	71,28	-34 %	ks	<b>47,04</b>	56,92
348K3	28×18 mm	178,20	-34 %	ks	<b>117,61</b>	142,31
439B8	28×22 mm	183,60	-34 %	ks	<b>121,18</b>	146,62
436V3	35×22 mm	215,57	-34 %	ks	<b>142,28</b>	172,15
298A3	35×28 mm	237,28	-34 %	ks	<b>156,60</b>	189,49
366B8	42×22 mm	368,06	-34 %	ks	<b>242,92</b>	293,93
448R4	42×35 mm	350,46	-34 %	ks	<b>231,30</b>	279,88

SANHA



**Koleno 90° Sanha Purapress**  
konce na vnitřní lisování, vnitřní závit

Položka	průměr×velikost připojení	PC bez DPH	Sleva	MJ	bez DPH	s DPH
356A3	15 mm × 1/2"	205,20	-34 %	ks	<b>135,43</b>	163,87
285K8	18 mm × 1/2"	333,83	-34 %	ks	<b>220,33</b>	266,60
295B9	18 mm × 3/4"	379,40	-34 %	ks	<b>250,40</b>	302,99
295P9	22 mm × 3/4"	322,92	-34 %	ks	<b>213,13</b>	257,88
439V2	28 mm × 3/4"	572,83	-34 %	ks	<b>378,07</b>	457,46
489P3	28 mm × 1"	570,13	-34 %	ks	<b>376,29</b>	455,31

SANHA



**Koleno 90° Sanha Purapress**  
konce na vnitřní lisování, vnější závit

Položka	průměr×velikost připojení	PC bez DPH	Sleva	MJ	bez DPH	s DPH
365V8	15 mm × 3/8"	366,77	-34 %	ks	<b>242,07</b>	292,90
345P2	15 mm × 1/2"	245,81	-34 %	ks	<b>162,23</b>	196,30
358R4	18 mm × 1/2"	382,54	-34 %	ks	<b>252,48</b>	305,50
245S2	18 mm × 3/4"	382,10	-34 %	ks	<b>252,19</b>	305,15
353A3	22 mm × 3/4"	397,44	-34 %	ks	<b>262,31</b>	317,40
363S2	28 mm × 1"	597,24	-34 %	ks	<b>394,18</b>	476,96

## Potrubi a tvarovky Cu

SANHA



**Vsuška přechodová Sanha Purapress**  
konce na vnitřní lisování, vnější závit

Položka	průměr×velikost připojení	PC bez DPH	Sleva	MJ	bez DPH	s DPH
344A8	15 mm × 3/8"	109,19	-34%	ks	72,07	87,20
394A2	15 mm × 1/2"	71,28	-34%	ks	47,04	56,92
256R8	15 mm × 3/4"	143,42	-34%	ks	94,66	114,54
488A2	18 mm × 1/2"	98,82	-34%	ks	65,22	78,92
469P3	18 mm × 3/4"	114,16	-34%	ks	75,35	91,17
654P8	22 mm × 1/2"	147,53	-34%	ks	97,37	117,82
349H2	22 mm × 3/4"	134,89	-34%	ks	89,03	107,72
654P2	22 mm × 1"	179,93	-34%	ks	118,75	143,69
246N9	28 mm × 3/4"	396,90	-34%	ks	261,95	316,96
444B4	28 mm × 1"	243,11	-34%	ks	160,45	194,15
298R3	28 mm × 5/4"	497,99	-34%	ks	328,67	397,69
295S8	35 mm × 1"	551,23	-34%	ks	363,81	440,21
535A2	35 mm × 5/4"	541,73	-34%	ks	357,54	432,63
243S8	35 mm × 6/4"	585,04	-34%	ks	386,13	467,21
248S2	42 mm × 5/4"	739,37	-34%	ks	487,98	590,46
389V3	42 mm × 6/4"	759,13	-34%	ks	501,03	606,24
534B8	54 mm × 2"	1462,00	-34%	ks	964,56	1168,00

SANHA



**Přechodka Sanha Purapress**  
konce na vnitřní lisování, vnitřní závit

Položka	průměr×velikost připojení	PC bez DPH	Sleva	MJ	bez DPH	s DPH
529H2	15 mm × 3/8"	93,85	-34%	ks	61,94	74,95
524S3	15 mm × 1/2"	87,91	-34%	ks	58,02	70,20
256H2	15 mm × 3/4"	181,76	-34%	ks	119,96	145,15
346S2	18 mm × 1/2"	119,12	-34%	ks	78,62	95,13
369A9	18 mm × 3/4"	230,90	-34%	ks	152,39	184,40
338P3	22 mm × 1/2"	135,32	-34%	ks	89,31	108,07
285B9	22 mm × 3/4"	143,42	-34%	ks	94,66	114,54
386B8	22 mm × 1"	211,57	-34%	ks	139,64	168,96
243A4	28 mm × 3/4"	354,13	-34%	ks	233,73	282,81
434B9	28 mm × 1"	262,98	-34%	ks	173,57	210,02
553P4	28 mm × 5/4"	494,42	-34%	ks	326,32	394,84
448H4	35 mm × 1"	603,50	-34%	ks	398,31	481,96
438V2	35 mm × 5/4"	595,84	-34%	ks	393,25	475,84
258N2	42 mm × 5/4"	841,75	-34%	ks	555,56	672,22
286K8	42 mm × 6/4"	862,49	-34%	ks	569,24	688,78

SANHA



**T-kus Sanha Purapress**  
konce na vnitřní lisování, vnitřní závit

Položka	průměr×velikost připojení	PC bez DPH	Sleva	MJ	bez DPH	s DPH
268S9	15 mm × 1/2"	314,82	-34%	ks	207,78	251,42
369H9	18 mm × 1/2"	400,57	-34%	ks	264,38	319,90
353N3	22 mm × 1/2"	431,24	-34%	ks	284,62	344,39
468H2	28 mm × 1/2"	540,43	-34%	ks	356,68	431,59



Lajkněte nás na Facebooku

[www.facebook.cz/StavebninDEK](http://www.facebook.cz/StavebninDEK)

## Potrubi a tvarovky Cu

Tvarovky lisovací (plyn)

SANHA



**Oblouk 90° Sanha Press Gas**  
konce na vnitřní a vnější lisování

Položka	průměr	PC bez DPH	Sleva	MJ	bez DPH	s DPH
434K4	15 mm	77,54	-34%	ks	51,18	61,92
456B2	18 mm	98,39	-34%	ks	64,94	78,57
355P8	22 mm	130,36	-34%	ks	86,04	104,11
289P8	28 mm	276,91	-34%	ks	182,76	221,14
499K3	35 mm	473,15	-34%	ks	312,28	377,86
485H3	42 mm	928,80	-34%	ks	613,01	741,74

SANHA



**Oblouk 90° Sanha Press Gas**  
konce na vnitřní lisování

Položka	průměr	PC bez DPH	Sleva	MJ	bez DPH	s DPH
443P2	15 mm	86,18	-34%	ks	56,88	68,82
696P9	18 mm	106,92	-34%	ks	70,57	85,39
488B9	22 mm	132,62	-34%	ks	87,53	105,91
525K8	28 mm	262,12	-34%	ks	173,00	209,33
465R3	35 mm	487,62	-34%	ks	321,83	389,41
496R4	42 mm	892,73	-34%	ks	589,20	712,93
489P4	54 mm	1236,00	-34%	ks	815,73	987,03

SANHA



**Oblouk 45° Sanha Press Gas**  
konce na vnitřní a vnější lisování

Položka	průměr	PC bez DPH	Sleva	MJ	bez DPH	s DPH
346N2	15 mm	93,42	-34%	ks	61,66	74,61
66F96	18 mm	95,58	-34%	ks	63,08	76,33
455S3	22 mm	123,12	-34%	ks	81,26	98,32
465N9	28 mm	337,82	-34%	ks	222,96	269,78
528V4	35 mm	471,42	-34%	ks	311,14	376,48
238K8	42 mm	748,76	-34%	ks	494,18	597,96

SANHA



**Oblouk 45° Sanha Press Gas**  
konce na vnitřní lisování

Položka	průměr	PC bez DPH	Sleva	MJ	bez DPH	s DPH
285K3	15 mm	95,58	-34%	ks	63,08	76,33
456B3	18 mm	104,22	-34%	ks	68,79	83,23
534R2	22 mm	124,52	-34%	ks	82,18	99,44
248K3	28 mm	337,82	-34%	ks	222,96	269,78
396R4	35 mm	471,42	-34%	ks	311,14	376,48
244R8	42 mm	742,50	-34%	ks	490,05	592,96

SANHA



**Nátrubek Sanha Press Gas**  
se zarážkou, konce na vnitřní lisování

Položka	průměr	PC bez DPH	Sleva	MJ	bez DPH	s DPH
39F54	15 mm	86,18	-34%	ks	56,88	68,82
488S4	18 mm	106,49	-34%	ks	70,28	85,04
249A2	22 mm	124,52	-34%	ks	82,18	99,44
358A4	28 mm	221,08	-34%	ks	145,91	176,55
494N9	35 mm	267,95	-34%	ks	176,85	213,98
435A9	42 mm	467,75	-34%	ks	308,72	373,55

SANHA



**Víčko Sanha Press Gas**  
konce na vnitřní lisování

Položka	průměr	PC bez DPH	Sleva	MJ	bez DPH	s DPH
234A8	15 mm	161,03	-34%	ks	106,28	128,60
495A2	18 mm	202,07	-34%	ks	133,37	161,37
344B4	22 mm	257,15	-34%	ks	169,72	205,36
433K3	28 mm	389,77	-34%	ks	257,25	311,27

## Potrubií a tvarovky Cu

SANHA



**T-kus Sanha Press Gas**  
konce na vnitřní lisování

Položka	průměr	PC bez DPH	Sleva	MJ	bez DPH	s DPH
349P9	15 mm	124,96	-34 %	ks	<b>82,47</b>	99,79
364B9	18 mm	163,73	-34 %	ks	<b>108,06</b>	130,75
238S3	22 mm	210,60	-34 %	ks	<b>139,00</b>	168,19
348R3	28 mm	358,13	-34 %	ks	<b>236,37</b>	286,00
459K2	35 mm	577,80	-34 %	ks	<b>381,35</b>	461,43

**T-kus redukovaný Sanha Press Gas**  
konce na vnitřní lisování

Položka	průměr	PC bez DPH	Sleva	MJ	bez DPH	s DPH
346R8	15×18×15 mm	298,62	-34 %	ks	<b>197,09</b>	238,48
666P3	18×15×15 mm	244,51	-34 %	ks	<b>161,38</b>	195,27
288K2	18×15×18 mm	157,46	-34 %	ks	<b>103,92</b>	125,75
263K3	18×18×15 mm	245,38	-34 %	ks	<b>161,95</b>	195,96
333P9	22×15×15 mm	295,92	-34 %	ks	<b>195,31</b>	236,32
598P3	22×15×18 mm	378,00	-34 %	ks	<b>249,48</b>	301,87
294A4	22×15×22 mm	180,90	-34 %	ks	<b>119,39</b>	144,47
483H8	22×18×15 mm	332,42	-34 %	ks	<b>219,40</b>	265,47
469B8	22×18×18 mm	342,36	-34 %	ks	<b>225,96</b>	273,41
383P3	22×18×22 mm	210,60	-34 %	ks	<b>139,00</b>	168,19
292R4	22×22×18 mm	413,21	-34 %	ks	<b>272,72</b>	329,99
355V2	28×15×28 mm	409,54	-34 %	ks	<b>270,30</b>	327,06
443V8	28×18×22 mm	657,72	-34 %	ks	<b>434,10</b>	525,26
246K8	28×18×28 mm	507,06	-34 %	ks	<b>334,66</b>	404,94
253V8	28×22×28 mm	415,48	-34 %	ks	<b>274,22</b>	331,80
334B2	28×28×22 mm	637,85	-34 %	ks	<b>420,98</b>	509,39
484S9	35×18×35 mm	625,64	-34 %	ks	<b>412,92</b>	499,64
449S3	35×22×22 mm	905,36	-34 %	ks	<b>597,54</b>	723,02
358S8	35×22×35 mm	533,63	-34 %	ks	<b>352,20</b>	426,16
295R3	35×28×35 mm	563,87	-34 %	ks	<b>372,15</b>	450,31
435S9	35×35×28 mm	799,74	-34 %	ks	<b>527,83</b>	638,67
245P3	42×35×42 mm	1 036,00	-34 %	ks	<b>683,58</b>	827,13

SANHA



## Potrubií a tvarovky Cu

SANHA



**Redukce Sanha Press Gas**  
konce na vnitřní a vnější lisování

Položka	průměr	PC bez DPH	Sleva	MJ	bez DPH	s DPH
286R8	18×15 mm	78,08	-34 %	ks	<b>51,53</b>	62,35
356B9	22×15 mm	82,08	-34 %	ks	<b>54,17</b>	65,55
499V2	22×18 mm	86,18	-34 %	ks	<b>56,88</b>	68,82
438K8	28×15 mm	198,94	-34 %	ks	<b>131,30</b>	158,87
459V3	28×18 mm	201,64	-34 %	ks	<b>133,08</b>	161,03
246A8	28×22 mm	207,90	-34 %	ks	<b>137,21</b>	166,03
435H9	35×22 mm	251,21	-34 %	ks	<b>165,80</b>	200,62
498H2	35×28 mm	265,25	-34 %	ks	<b>175,07</b>	211,83
495P2	42×28 mm	388,37	-34 %	ks	<b>256,32</b>	310,15
569P2	54×35 mm	520,13	-34 %	ks	<b>343,29</b>	415,38

SANHA



**Vsvka přechodová Sanha Press Gas**  
konce na vnitřní lisování, vnější závit

Položka	průměr×velikost připojení	PC bez DPH	Sleva	MJ	bez DPH	s DPH
395S3	15 mm × 1/2"	82,08	-34 %	ks	<b>54,17</b>	65,55
228H8	15 mm × 3/4"	154,22	-34 %	ks	<b>101,79</b>	123,16
283K9	18 mm × 1/2"	106,49	-34 %	ks	<b>70,28</b>	85,04
298A8	18 mm × 3/4"	123,12	-34 %	ks	<b>81,26</b>	98,32
468R2	22 mm × 1/2"	172,26	-34 %	ks	<b>113,69</b>	137,57
268K8	22 mm × 3/4"	157,46	-34 %	ks	<b>103,92</b>	125,75
243B9	22 mm × 1"	201,64	-34 %	ks	<b>133,08</b>	161,03
235H3	28 mm × 3/4"	410,08	-34 %	ks	<b>270,65</b>	327,49
556P2	28 mm × 1"	262,12	-34 %	ks	<b>173,00</b>	209,33
263R2	28 mm × 5/4"	509,22	-34 %	ks	<b>336,09</b>	406,66
458B3	35 mm × 1"	576,07	-34 %	ks	<b>380,21</b>	460,05
259A3	35 mm × 5/4"	570,13	-34 %	ks	<b>376,29</b>	455,31

SANHA



**Přechodka Sanha Press Gas**  
konce na vnitřní lisování, vnitřní závit

Položka	průměr×velikost připojení	PC bez DPH	Sleva	MJ	bez DPH	s DPH
396K9	15 mm × 1/2"	100,55	-34 %	ks	<b>66,36</b>	80,30
463P8	15 mm × 3/4"	190,40	-34 %	ks	<b>125,66</b>	152,05
536S9	18 mm × 1/2"	133,06	-34 %	ks	<b>87,82</b>	106,26
298K2	18 mm × 3/4"	249,05	-34 %	ks	<b>164,37</b>	198,89
695P9	22 mm × 1/2"	158,76	-34 %	ks	<b>104,78</b>	126,79
344K2	22 mm × 3/4"	164,59	-34 %	ks	<b>108,63</b>	131,44
352S2	22 mm × 1"	212,87	-34 %	ks	<b>140,49</b>	170,00
365P3	28 mm × 3/4"	520,13	-34 %	ks	<b>343,29</b>	415,38
495K2	28 mm × 1"	281,45	-34 %	ks	<b>185,76</b>	224,77
349K9	28 mm × 5/4"	616,57	-34 %	ks	<b>406,94</b>	492,39
239K9	35 mm × 1"	675,76	-34 %	ks	<b>446,00</b>	539,66
524A9	35 mm × 5/4"	621,54	-34 %	ks	<b>410,22</b>	496,36



**Nátrubek redukovaný Sanha Press Gas**  
konce na vnitřní lisování

Položka	průměr	PC bez DPH	Sleva	MJ	bez DPH	s DPH
355S4	18×15 mm	288,68	-34 %	ks	<b>190,53</b>	230,54
496S4	22×15 mm	316,22	-34 %	ks	<b>208,71</b>	252,53
593P8	22×18 mm	318,92	-34 %	ks	<b>210,49</b>	254,69
266V3	28×15 mm	398,74	-34 %	ks	<b>263,17</b>	318,43
364P2	28×18 mm	394,74	-34 %	ks	<b>260,53</b>	315,24
358V4	28×22 mm	360,40	-34 %	ks	<b>237,86</b>	287,82
346N9	35×22 mm	507,92	-34 %	ks	<b>335,23</b>	405,62
294S9	35×28 mm	508,79	-34 %	ks	<b>335,80</b>	406,32
448B4	42×28 mm	788,08	-34 %	ks	<b>520,13</b>	629,36

SANHA

Rozvody vody a topení

L

Rozvody vody a topení

L



Navštivte náš E-shop

www.dek.cz

## Potrubi a tvarovky Cu

SANHA



**Koleno 90° Sanha Press Gas**  
konce na vnitřní lisování, vnější závit

Položka	průměr×velikost připojení	PC bez DPH	Sleva	MJ	bez DPH	s DPH
498S8	15 mm × 1/2"	459,22	-34 %	ks	303,09	366,73
448S3	18 mm × 1/2"	517,43	-34 %	ks	341,50	413,22
385P4	18 mm × 3/4"	518,72	-34 %	ks	342,36	414,25
249N9	22 mm × 1/2"	461,92	-34 %	ks	304,87	368,89
285R8	22 mm × 3/4"	545,40	-34 %	ks	359,96	435,56
466H8	28 mm × 1"	801,14	-34 %	ks	528,75	639,79

### Tvarovky lisovací (solární)

SANHA



**Oblouk 90° Sanha Press Solar**  
konce na vnitřní a vnější lisování

Položka	průměr	PC bez DPH	Sleva	MJ	bez DPH	s DPH
259H4	18 mm	93,85	-21 %	ks	74,14	89,71
338B8	22 mm	122,26	-21 %	ks	96,59	116,87
359N3	28 mm	281,02	-21 %	ks	222,01	268,63

SANHA



**Oblouk 90° Sanha Press Solar**  
konce na vnitřní lisování

Položka	průměr	PC bez DPH	Sleva	MJ	bez DPH	s DPH
285P3	18 mm	96,23	-21 %	ks	76,02	91,99
296H2	22 mm	123,23	-21 %	ks	97,35	117,80
543S9	28 mm	251,21	-21 %	ks	198,46	240,13
345V8	35 mm	501,34	-21 %	ks	396,06	479,23

SANHA



**Oblouk 45° Sanha Press Solar**  
konce na vnitřní a vnější lisování

Položka	průměr	PC bez DPH	Sleva	MJ	bez DPH	s DPH
439S3	15 mm	66,42	-21 %	ks	52,47	63,49
538P8	18 mm	84,24	-21 %	ks	66,55	80,53
265B3	22 mm	97,63	-21 %	ks	77,13	93,32
269S8	28 mm	325,73	-21 %	ks	257,33	311,37

SANHA



**Oblouk 45° Sanha Press Solar**  
konce na vnitřní lisování

Položka	průměr	PC bez DPH	Sleva	MJ	bez DPH	s DPH
446R2	22 mm	105,84	-21 %	ks	83,61	101,17
394R3	28 mm	337,28	-21 %	ks	266,45	322,41
239S8	35 mm	483,08	-21 %	ks	381,63	461,78

SANHA



**T-kus Sanha Press Solar**  
konce na vnitřní lisování

Položka	průměr	PC bez DPH	Sleva	MJ	bez DPH	s DPH
464H2	18 mm	152,50	-21 %	ks	120,48	145,77
235V2	22 mm	195,80	-21 %	ks	154,68	187,17
538P9	28 mm	356,08	-21 %	ks	281,30	340,38

## Potrubi a tvarovky Cu

SANHA



**T-kus redukovaný Sanha Press Solar**  
konce na vnitřní lisování

Položka	průměr	PC bez DPH	Sleva	MJ	bez DPH	s DPH
438P9	22×15×22 mm	166,00	-21 %	ks	131,14	158,68
283R9	22×18×22 mm	211,25	-21 %	ks	166,89	201,93
384S9	28×18×28 mm	561,06	-21 %	ks	443,24	536,32
498R9	28×22×28 mm	403,16	-21 %	ks	318,50	385,38
648P9	35×28×35 mm	769,82	-21 %	ks	608,16	735,87

SANHA



**Redukce Sanha Press Solar**  
konce na vnitřní a vnější lisování

Položka	průměr	PC bez DPH	Sleva	MJ	bez DPH	s DPH
386N2	22×18 mm	75,49	-21 %	ks	59,64	72,16
246A9	28×15 mm	189,54	-21 %	ks	149,74	181,18
366N3	28×22 mm	199,69	-21 %	ks	157,76	190,88
295H3	35×28 mm	260,82	-21 %	ks	206,05	249,32

SANHA



**Nátrubek Sanha Press Solar**  
se zářáčkou, konce na vnitřní lisování

Položka	průměr	PC bez DPH	Sleva	MJ	bez DPH	s DPH
466P8	18 mm	84,67	-21 %	ks	66,89	80,94
464H4	22 mm	104,44	-21 %	ks	82,51	99,83
498V8	28 mm	202,07	-21 %	ks	159,64	193,16
386K2	35 mm	252,61	-21 %	ks	199,56	241,47

SANHA



**Přechodka Sanha Press Solar**  
konce na vnitřní lisování, vnitřní závit

Položka	průměr×velikost připojení	PC bez DPH	Sleva	MJ	bez DPH	s DPH
354S8	18 mm × 1/2"	129,38	-21 %	ks	102,21	123,67
633P3	18 mm × 3/4"	253,58	-21 %	ks	200,33	242,40
433S9	22 mm × 3/4"	156,82	-21 %	ks	123,89	149,90
294N3	22 mm × 1"	232,42	-21 %	ks	183,61	222,17
489A8	28 mm × 3/4"	511,92	-21 %	ks	404,42	489,34
246H3	28 mm × 1"	287,28	-21 %	ks	226,95	274,61

SANHA



**Vsuvka Sanha Press Solar**  
konce na vnitřní lisování, vnější závit

Položka	průměr×velikost připojení	PC bez DPH	Sleva	MJ	bez DPH	s DPH
363R8	18 mm × 1/2"	98,17	-21 %	ks	77,55	93,84
433R9	18 mm × 3/4"	112,54	-21 %	ks	88,91	107,58
453H9	22 mm × 1/2"	161,68	-21 %	ks	127,73	154,55
534H8	22 mm × 3/4"	144,83	-21 %	ks	114,42	138,44
356N2	22 mm × 1"	195,80	-21 %	ks	154,68	187,17
469K9	28 mm × 3/4"	433,51	-21 %	ks	342,47	414,39
523H9	28 mm × 1"	265,57	-21 %	ks	209,80	253,86
542B3	35 mm × 1"	606,20	-21 %	ks	478,90	579,47

# Potrubi a tvarovky uhlíková ocel

## Trubky

NEJPRO-  
DÁVÁME JÍ!

SANHA



**Trubka z uhlíkové oceli Sanha Therm**  
pro stlačený vzduch, topení a chlazení  
(v uzavřených systémech)

Položka	průměr×tloušťka stěny, délka	PC bez DPH	Sleva	MJ bez DPH	s DPH
468H8	15×1,2mm, 6m	355,08	-26%	ks 262,76	317,94
445A8	18×1,2mm, 6m	414,06	-26%	ks 306,40	370,75
526A8	22×1,5mm, 6m	552,72	-26%	ks 409,01	494,91
234A4	28×1,5mm, 6m	771,78	-26%	ks 571,12	691,05
263A8	35×1,5mm, 6m	996,60	-26%	ks 737,48	892,36
465K9	42×1,5mm, 6m	1 155,00	-26%	ks 854,03	1 034,00
259K8	54×1,5mm, 6m	1 659,00	-26%	ks 1 228,00	1 486,00

SANHA



**Trubka z uhlíkové oceli**  
pro stlačený vzduch, topení a chlazení  
(v uzavřených systémech)

Položka	průměr, délka	PC bez DPH	Sleva	MJ bez DPH	s DPH
52D62	15mm, 3m	183,00	-20%	ks 146,40	177,14
48D28	18mm, 3m	210,00	-20%	ks 168,00	203,28
33D53	22mm, 3m	303,00	-20%	ks 242,40	293,30

# Potrubi a tvarovky uhlíková ocel

SANHA



**Oblouk přemostovací Sanha Therm**  
konce na vnitřní a vnější lisování

Položka	průměr	PC bez DPH	Sleva	MJ bez DPH	s DPH
454T4	15 mm	160,06	-26%	ks 118,44	143,32
248T4	18 mm	242,78	-26%	ks 179,66	217,39
385T2	22 mm	298,08	-26%	ks 220,58	266,90
529T9	28 mm	408,13	-26%	ks 302,02	365,44

SANHA



**T-kus Sanha Therm**  
konce na vnitřní lisování

Položka	průměr	PC bez DPH	Sleva	MJ bez DPH	s DPH
425T3	15 mm	136,94	-26%	ks 101,34	122,62
232T3	18 mm	150,98	-26%	ks 111,73	135,19
322T2	22 mm	161,57	-26%	ks 119,56	144,67
442T2	28 mm	209,41	-26%	ks 154,96	187,51
222T2	35 mm	316,66	-26%	ks 234,33	283,54
423T2	54 mm	585,58	-26%	ks 433,33	524,33

## Tvarovky lisovací

SANHA



**Oblouk 90° Sanha Therm**  
konce na vnitřní a vnější lisování

Položka	průměr	PC bez DPH	Sleva	MJ bez DPH	s DPH
366P4	15 mm	65,23	-26%	ks 48,27	58,41
459T3	18 mm	76,25	-26%	ks 56,43	68,27
283T8	22 mm	88,02	-26%	ks 65,13	78,81
385T3	28 mm	116,86	-26%	ks 86,48	104,64
462T4	35 mm	255,64	-26%	ks 189,17	228,90
526T3	42 mm	422,17	-26%	ks 312,41	378,01
382T2	54 mm	560,95	-26%	ks 415,10	502,27

SANHA



**Oblouk 90° Sanha Therm**  
konce na vnitřní lisování

Položka	průměr	PC bez DPH	Sleva	MJ bez DPH	s DPH
354T9	15 mm	63,29	-26%	ks 46,83	56,67
332T2	18 mm	74,74	-26%	ks 55,31	66,92
265T3	22 mm	85,32	-26%	ks 63,14	76,40
326T2	28 mm	116,86	-26%	ks 86,48	104,64
542T9	35 mm	246,56	-26%	ks 182,45	220,77
435T2	42 mm	422,17	-26%	ks 312,41	378,01
396T2	54 mm	560,95	-26%	ks 415,10	502,27

SANHA



**T-kus redukovaný Sanha Therm**  
konce na vnitřní lisování

Položka	průměr	PC bez DPH	Sleva	MJ bez DPH	s DPH
385T4	18×15×15 mm	254,45	-26%	ks 188,29	227,83
362T9	18×15×18 mm	150,98	-26%	ks 111,73	135,19
238T2	18×18×15 mm	315,58	-26%	ks 233,53	282,57
463T9	22×15×18 mm	322,81	-26%	ks 238,88	289,04
243T3	22×15×22 mm	158,87	-26%	ks 117,56	142,25
542T8	22×18×18 mm	311,04	-26%	ks 230,17	278,51
359T2	22×18×22 mm	161,57	-26%	ks 119,56	144,67
222T3	22×22×15 mm	285,23	-26%	ks 211,07	255,39
499T9	28×15×22 mm	506,30	-26%	ks 374,66	453,34
366T9	28×15×28 mm	204,77	-26%	ks 151,53	183,35
364T3	28×18×28 mm	220,00	-26%	ks 162,80	196,99
543T8	28×22×28 mm	232,52	-26%	ks 172,06	208,20
249T4	28×35×28 mm	683,42	-26%	ks 505,73	611,93
529T2	35×15×35 mm	296,24	-26%	ks 219,22	265,25
288T8	35×18×35 mm	316,66	-26%	ks 234,33	283,54
464T4	35×22×35 mm	326,16	-26%	ks 241,36	292,04
542T3	35×28×35 mm	332,21	-26%	ks 245,84	297,46
535T9	42×22×42 mm	437,29	-26%	ks 323,59	391,55
368T8	42×28×42 mm	450,58	-26%	ks 333,43	403,45
432T4	42×35×42 mm	461,16	-26%	ks 341,26	412,92
422T3	54×35×54 mm	571,21	-26%	ks 422,70	511,46
539T8	54×42×54 mm	617,11	-26%	ks 456,66	552,56

SANHA



**T-kus redukovaný Sanha Therm**  
konce na vnitřní lisování, vnitřní závit  
na vývodu

Položka	průměr×velikost připojení	PC bez DPH	Sleva	MJ bez DPH	s DPH
229T4	15 mm × 1/2"	226,48	-26%	ks 167,60	202,79
249T8	18 mm × 1/2"	228,74	-26%	ks 169,27	204,81
532T3	22 mm × 1/2"	251,86	-26%	ks 186,38	225,52
253T8	28 mm × 1/2"	294,73	-26%	ks 218,10	263,90
448T9	35 mm × 1/2"	402,41	-26%	ks 297,78	360,32
533T2	54 mm × 1/2"	713,45	-26%	ks 527,95	638,82

SANHA



**Oblouk 45° Sanha Therm**  
konce na vnitřní a vnější lisování

Položka	průměr	PC bez DPH	Sleva	MJ bez DPH	s DPH
283T3	15 mm	73,55	-26%	ks 54,43	65,86
282T2	18 mm	84,56	-26%	ks 62,57	75,72
232T9	22 mm	92,88	-26%	ks 68,73	83,16
236T9	28 mm	131,98	-26%	ks 97,67	118,17
299T3	35 mm	246,89	-26%	ks 182,70	221,07
492T2	42 mm	328,86	-26%	ks 243,36	294,46
328T9	54 mm	477,90	-26%	ks 353,65	427,91

SANHA



**Oblouk 45° Sanha Therm**  
konce na vnitřní lisování

Položka	průměr	PC bez DPH	Sleva	MJ bez DPH	s DPH
222T9	15 mm	74,74	-26%	ks 55,31	66,92
346T2	18 mm	84,56	-26%	ks 62,57	75,72
248T9	22 mm	92,88	-26%	ks 68,73	83,16
366T8	28 mm	131,98	-26%	ks 97,67	118,17
398T3	35 mm	252,61	-26%	ks 186,93	226,19
384T4	42 mm	328,86	-26%	ks 243,36	294,46
226T4	54 mm	477,14	-26%	ks 353,08	427,23

SANHA



**Nátrubek Sanha Therm**  
konce na vnitřní lisování

Položka	průměr	PC bez DPH	Sleva	MJ bez DPH	s DPH
455T2	15 mm	50,87	-26%	ks 37,64	45,55
293T3	18 mm	56,16	-26%	ks 41,56	50,29
524T3	22 mm	61,02	-26%	ks 45,15	54,64
542T4	28 mm	78,08	-26%	ks 57,78	69,91
429T4	35 mm	126,68	-26%	ks 93,74	113,43
354T3	42 mm	172,58	-26%	ks 127,71	154,53
499T4	54 mm	213,52	-26%	ks 158,00	191,19

## Potrubi a tvarovky uhlíková ocel

SANHA



29F52

### Nátrubek redukovaný Sanha Therm

konce na vnitřní lisování, ø 18x15 mm

PC bez DPH	Sleva	MJ	bez DPH	s DPH
157,36	-26%	ks	116,45	140,90

### Redukce Sanha Therm

konce na vnitřní a vnější lisování

Položka	průměr	PC bez DPH	Sleva	MJ	bez DPH	s DPH
365T2	18x15 mm	57,67	-26%	ks	42,68	51,64
223T9	22x15 mm	59,18	-26%	ks	43,79	52,99
282T3	22x18 mm	59,51	-26%	ks	44,04	53,29
353T8	28x18 mm	92,88	-26%	ks	68,73	83,16
522T4	28x22 mm	77,33	-26%	ks	57,22	69,24
432T8	35x22 mm	103,14	-26%	ks	76,32	92,35
233T9	35x28 mm	85,32	-26%	ks	63,14	76,40
539T2	42x28 mm	188,89	-26%	ks	139,78	169,13
342T8	42x35 mm	177,12	-26%	ks	131,07	158,59
426T4	54x35 mm	325,40	-26%	ks	240,80	291,36
252T9	54x42 mm	308,77	-26%	ks	228,49	276,47

SANHA

## Potrubi vícevrstvé a tvarovky Press

Trubky



### Trubka plastohliníková Sanha

vícevrstvá trubka, pro instalace pitné vody a topení

Položka	průměr×tloušťka stěny, délka	PC bez DPH	Sleva	MJ	bez DPH	s DPH
239T4	16x2 mm, 200 m	7 754,00	-45%	bal.	4 265,00	5 161,00
242T2	20x2 mm, 100 m	5 119,00	-33%	bal.	3 430,00	4 150,00
253T9	26x3 mm, 50 m	4 984,00	-30%	bal.	3 489,00	4 222,00
399T3	32x3 mm, 50 m	9 483,00	-30%	bal.	6 638,00	8 032,00
485T4	40x3,5 mm, tyč 5 m	2 261,00	-30%	ks	1 583,00	1 916,00

SANHA



### Trubka s izolací Mixal

vícevrstvá trubka s izolací 6 mm, 50 m/bal.

Položka	průměr×tloušťka stěny, barva	PC bez DPH	Sleva	MJ	bez DPH	s DPH
54D63	16x2 mm, modrá	1 824,00	-20%	bal.	1 460,00	1 766,00
46D85	20x2 mm, modrá	2 280,00	-20%	bal.	1 824,00	2 208,00
23D35	16x2 mm, červená	1 824,00	-20%	bal.	1 460,00	1 766,00
96D86	20x2 mm, červená	2 280,00	-20%	bal.	1 824,00	2 208,00

SANHA



### Vsuvka přechodová Sanha Therm

konce na vnitřní lisování, vnější závit

Položka	průměr×velikost připojení	PC bez DPH	Sleva	MJ	bez DPH	s DPH
383T4	15 mm x 1/2"	129,71	-26%	ks	95,99	116,14
446T9	18 mm x 1/2"	138,78	-26%	ks	102,70	124,26
266T4	18 mm x 3/4"	155,52	-26%	ks	115,08	139,25
244T9	22 mm x 1/2"	162,32	-26%	ks	120,12	145,34
225T8	22 mm x 3/4"	150,98	-26%	ks	111,73	135,19
56F46	22 mm x 1"	219,56	-26%	ks	162,47	196,59
482T8	28 mm x 3/4"	222,59	-26%	ks	164,72	199,31
269T2	28 mm x 1"	200,66	-26%	ks	148,49	179,67
223T2	28 mm x 5/4"	274,97	-26%	ks	203,48	246,21
296T2	35 mm x 1"	299,27	-26%	ks	221,46	267,97
449T3	35 mm x 5/4"	299,27	-26%	ks	221,46	267,97
532T4	42 mm x 6/4"	378,11	-26%	ks	279,80	338,56
422T4	54 mm x 2"	589,36	-26%	ks	436,13	527,71

Tvarovky 3-fit Press



### Koleno Sanha 3fit-Press

pro vícevrstvé trubky v rozvodech pitné vody a topení

Položka	průměr	PC bez DPH	Sleva	MJ	bez DPH	s DPH
58F94	16x16 mm	120,74	-21%	ks	95,38	115,42
32F99	20x20 mm	146,66	-21%	ks	115,86	140,19
83H88	26x26 mm	217,84	-21%	ks	172,09	208,23

SANHA



### Spojka Sanha 3fit-Press

pro vícevrstvé trubky v rozvodech pitné vody a topení

Položka	průměr	PC bez DPH	Sleva	MJ	bez DPH	s DPH
28F56	16x16 mm	93,31	-21%	ks	73,71	89,20
53F29	20x20 mm	122,47	-21%	ks	96,75	117,07
26F59	26x26 mm	165,35	-21%	ks	130,63	158,06
43F38	20x16 mm	106,06	-21%	ks	83,79	101,38
55F65	26x16 mm	155,30	-21%	ks	122,69	148,45
25F93	26x20 mm	147,20	-21%	ks	116,29	140,71

SANHA

SANHA



### Přechodka Sanha Therm

konce na vnitřní lisování, vnitřní závit

Položka	průměr×velikost připojení	PC bez DPH	Sleva	MJ	bez DPH	s DPH
543T3	15 mm x 1/2"	126,68	-26%	ks	93,74	113,43
452T4	18 mm x 1/2"	133,16	-26%	ks	98,54	119,23
398T9	18 mm x 3/4"	166,86	-26%	ks	123,48	149,41
225T4	22 mm x 1/2"	176,36	-26%	ks	130,51	157,91
245T4	22 mm x 3/4"	163,84	-26%	ks	121,24	146,70
399T2	22 mm x 1"	224,96	-26%	ks	166,47	201,43
328T3	28 mm x 3/4"	238,90	-26%	ks	176,79	213,91
499T2	28 mm x 1"	222,59	-26%	ks	164,72	199,31
434T2	28 mm x 5/4"	385,78	-26%	ks	285,48	345,43
442T9	35 mm x 1"	424,01	-26%	ks	313,77	379,66
495T8	35 mm x 5/4"	408,89	-26%	ks	302,58	366,12
386T3	42 mm x 5/4"	768,10	-26%	ks	568,39	687,76
262T2	42 mm x 6/4"	545,40	-26%	ks	403,60	488,35
255T3	54 mm x 2"	859,03	-26%	ks	635,68	769,18



### T-kus Sanha 3fit-Press

pro vícevrstvé trubky v rozvodech pitné vody a topení

Položka	průměr	PC bez DPH	Sleva	MJ	bez DPH	s DPH
23H35	16x16x16 mm	160,38	-21%	ks	126,70	153,31
96H86	20x20x20 mm	195,80	-21%	ks	154,68	187,17
54H63	26x26x26 mm	280,15	-21%	ks	221,32	267,80
92H82	16x20x16 mm	229,18	-21%	ks	181,05	219,07
34H43	26x16x16 mm	208,01	-21%	ks	164,33	198,84
24H25	20x16x20 mm	195,16	-21%	ks	154,18	186,55
68H98	20x20x16 mm	232,42	-21%	ks	183,61	222,17
45H55	20x26x20 mm	304,88	-21%	ks	240,86	291,43
89H26	26x16x20 mm	294,08	-21%	ks	232,32	281,11
63H69	26x20x16 mm	310,18	-21%	ks	245,04	296,50
86H22	26x20x20 mm	291,71	-21%	ks	230,45	278,85
88H36	26x20x26 mm	284,26	-21%	ks	224,57	271,72
33H53	26x26x16 mm	308,45	-21%	ks	243,68	294,85
35H95	26x26x20 mm	326,92	-21%	ks	258,27	312,50

SANHA

## Potrubí vícevrstvé a tvarovky Press

SANHA



### Přechod Sanha 3fit-Press

pro vícevrstvé trubky v rozvodech pitné vody a topení, vnější závit

Položka	průměr×velikost připojení	PC bez DPH	Sleva	MJ	bez DPH	s DPH
39F33	16 mm × 1/2"	87,26	-21 %	ks	68,94	83,41
66F48	20 mm × 1/2"	123,66	-21 %	ks	97,69	118,21
69F52	20 mm × 3/4"	129,38	-21 %	ks	102,21	123,67
22F46	26 mm × 3/4"	179,71	-21 %	ks	141,97	171,78
95F54	26 mm × 1"	204,77	-21 %	ks	161,77	195,74

SANHA



### Přechod Sanha 3fit-Press

pro vícevrstvé trubky v rozvodech pitné vody a topení, vnitřní závit

Položka	průměr×velikost připojení	PC bez DPH	Sleva	MJ	bez DPH	s DPH
36F96	16 mm × 1/2"	106,06	-21 %	ks	83,79	101,38
42F23	20 mm × 3/4"	227,99	-21 %	ks	180,11	217,94
93F92	26 mm × 1/2"	227,99	-21 %	ks	180,11	217,94
84F49	26 mm × 1"	260,71	-21 %	ks	205,96	249,21

SANHA



### Nástěnka Sanha 3fit-Press

pro vícevrstvé trubky v rozvodech pitné vody a topení, vnitřní závit

Položka	průměr×velikost připojení	PC bez DPH	Sleva	MJ	bez DPH	s DPH
98F84	16 mm × 1/2"	163,30	-21 %	ks	129,01	156,10
82F58	20 mm × 1/2"	194,94	-21 %	ks	154,00	186,34

SANHA



### Koleno Sanha 3fit-Press

pro vícevrstvé trubky v rozvodech pitné vody a topení, vnější závit

Položka	průměr×velikost připojení	PC bez DPH	Sleva	MJ	bez DPH	s DPH
64F32	16 mm × 1/2"	136,19	-21 %	ks	107,59	130,18
44F83	20 mm × 3/4"	205,96	-21 %	ks	162,71	196,88
65F68	26 mm × 3/4"	231,55	-21 %	ks	182,92	221,34

SANHA



### Koleno Sanha 3fit-Press

pro vícevrstvé trubky v rozvodech pitné vody a topení, vnitřní závit

Položka	průměr×velikost připojení	PC bez DPH	Sleva	MJ	bez DPH	s DPH
59F45	16 mm × 1/2"	126,90	-21 %	ks	100,25	121,30
29F34	20 mm × 1/2"	195,16	-21 %	ks	154,18	186,55
38F24	20 mm × 3/4"	214,81	-21 %	ks	169,70	205,34
56F89	26 mm × 3/4"	231,55	-21 %	ks	182,92	221,34

SANHA



### T-kus Sanha 3fit-Press

pro vícevrstvé trubky v rozvodech pitné vody a topení, vnější závit

Položka	průměr×velikost připojení	PC bez DPH	Sleva	MJ	bez DPH	s DPH
46H85	16 mm × 1/2"	341,82	-21 %	ks	270,04	326,75
52H62	20 mm × 1/2"	351,11	-21 %	ks	277,38	335,63

## Potrubí vícevrstvé a tvarovky Press

SANHA



### T-kus Sanha 3fit-Press

pro vícevrstvé trubky v rozvodech pitné vody a topení, vnitřní závit

Položka	průměr×velikost připojení	PC bez DPH	Sleva	MJ	bez DPH	s DPH
99H42	16 mm × 1/2"	227,99	-21 %	ks	180,11	217,94
94H44	20 mm × 1/2"	235,12	-21 %	ks	185,74	224,75
48H28	26 mm × 3/4"	356,62	-21 %	ks	281,73	340,89
49H64	26 mm × 3/4"	370,12	-21 %	ks	292,39	353,80

## Trubky Uponor

uponor



### Trubka plastohliníková Uponor MLC Uni Pipe Plus

Položka	průměr×tloušťka stěny, délka	PC bez DPH	Sleva	MJ	bez DPH	s DPH
436T8	20×2,25 mm, 100 m	4 900,00	-16 %	bal.	4 116,00	4 981,00
464T8	25×2,5 mm, 50 m	4 750,00	-16 %	bal.	3 990,00	4 828,00
492T4	16×2,0 mm, 5 m	320,00	-16 %	bal.	268,80	325,25
532T2	20×2,25 mm, 5 m	420,00	-16 %	bal.	352,80	426,89
293T4	25×2,5 mm, 5 m	630,00	-16 %	bal.	529,20	640,33

uponor



### Chránička černá Uponor Teck

Položka	průměr	PC bez DPH	Sleva	MJ	bez DPH	s DPH
336T3	28/23 mm	20,00	-16 %	bm	16,80	20,33
236T8	35/29 mm	26,00	-15 %	bm	22,10	26,74

uponor



### Trubka PE-Xa Uponor Comfort Pipe Plus

zesíťovaný polyetylen s bariérou proti difuzi kyslíku z etylvinylalkoholu, max. provozní teplota 90 °C, max. provozní tlak 6 bar (při 70 °C), barva bílá, cena za bm

Položka	průměr×tloušťka stěny, délka	PC bez DPH	Sleva	MJ	bez DPH	s DPH
395T3	20×2 mm, 120 m	7 200,00	-15 %	bal.	6 120,00	7 406,00
423T9	25×2,3 mm, 50 m	4 450,00	-16 %	bal.	3 738,00	4 523,00

## Tvarovky Press Uponor

uponor



### Potrubí PE-Xa Uponor Aqua Pipe

Položka	průměr×tloušťka stěny, délka	PC bez DPH	Sleva	MJ	bez DPH	s DPH
265T2	20×2,8 mm, 50 m	2 600,00	-16 %	bal.	2 184,00	2 643,00
462T8	25×3,5 mm, 50 m	4 850,00	-16 %	bal.	4 074,00	4 930,00

### T-kus Uponor S-Press MLC PPSU

Položka	průměr	PC bez DPH	Sleva	MJ	bez DPH	s DPH
439T2	16×16×16 mm	105,00	-16 %	ks	88,20	106,72
386T9	20×20×20 mm	148,00	-16 %	ks	124,32	150,43
234T9	25×25×25 mm	238,00	-16 %	ks	199,92	241,90





## Potrubí vícevrstvé a tvarovky Press



**T-kus redukovaný**  
Uponor S-Press MLC PPSU  
materiál plast

Položka	průměr	PC bez DPH	Sleva	MJ	bez DPH	s DPH
223T8	16×20×16 mm	148,00	-16%	ks	124,32	150,43
462T2	20×16×16 mm	148,00	-16%	ks	124,32	150,43
229T2	20×16×20 mm	148,00	-16%	ks	124,32	150,43
483T4	20×20×16 mm	148,00	-16%	ks	124,32	150,43
438T2	20×25×20 mm	181,00	-16%	ks	152,04	183,97
349T8	25×16×16 mm	181,00	-16%	ks	152,04	183,97
342T9	25×16×20 mm	181,00	-16%	ks	152,04	183,97
395T8	25×16×25 mm	181,00	-16%	ks	152,04	183,97
434T9	25×20×20 mm	181,00	-16%	ks	152,04	183,97
465T3	25×20×25 mm	181,00	-16%	ks	152,04	183,97

uponor

## Potrubí vícevrstvé a tvarovky Press



**Přechod Uponor S-Press MLC**  
vnitřní závit, materiál mosaz

Položka	průměr×velikost připojení	PC bez DPH	Sleva	MJ	bez DPH	s DPH
432T9	16 mm × 1/2"	93,00	-16%	ks	78,12	94,53
355T2	20 mm × 1/2"	115,00	-16%	ks	96,60	116,89
245T2	20 mm × 3/4"	138,00	-16%	ks	115,92	140,26
536T4	25 mm × 3/4"	181,00	-16%	ks	152,04	183,97
348T9	25 mm × 1"	220,00	-16%	ks	184,80	223,61

uponor



**Koleno 90° Uponor S-Press MLC**  
materiál mosaz

Položka	průměr	PC bez DPH	Sleva	MJ	bez DPH	s DPH
445T4	16 mm	159,00	-16%	ks	133,56	161,61
344T4	20 mm	230,00	-16%	ks	193,20	233,77
389T8	25 mm	342,00	-16%	ks	287,28	347,61

uponor



**Koleno**  
Uponor S-Press MLC PPSU  
materiál plast

Položka	průměr	PC bez DPH	Sleva	MJ	bez DPH	s DPH
225T2	16×16 mm	76,00	-16%	ks	63,84	77,25
285T4	20×20 mm	103,00	-16%	ks	86,52	104,69
335T3	25×25 mm	169,00	-16%	ks	141,96	171,77

uponor



**Spojka**  
Uponor S-Press MLC PPSU  
materiál plast

Položka	průměr	PC bez DPH	Sleva	MJ	bez DPH	s DPH
389T2	20×20 mm	103,00	-16%	ks	86,52	104,69
423T4	25×25 mm	159,00	-16%	ks	133,56	161,61

uponor



**T-kus Uponor S-Press MLC**  
materiál mosaz

Položka	průměr	PC bez DPH	Sleva	MJ	bez DPH	s DPH
494T9	16×16×16 mm	210,00	-16%	ks	176,40	213,44
342T2	20×20×20 mm	310,00	-16%	ks	260,40	315,08
328T4	25×25×25 mm	374,00	-16%	ks	314,16	380,13

uponor



**T-kus redukovaný**  
Uponor S-Press MLC  
materiál mosaz

Položka	průměr	PC bez DPH	Sleva	MJ	bez DPH	s DPH
335T2	16×20×16 mm	310,00	-16%	ks	260,40	315,08
462T9	20×16×16 mm	310,00	-16%	ks	260,40	315,08
352T8	20×16×20 mm	310,00	-16%	ks	260,40	315,08
352T9	20×20×16 mm	310,00	-16%	ks	260,40	315,08
349T9	20×25×16 mm	374,00	-16%	ks	314,16	380,13
248T2	20×25×20 mm	374,00	-16%	ks	314,16	380,13
499T8	25×16×16 mm	374,00	-16%	ks	314,16	380,13
463T3	25×16×20 mm	374,00	-16%	ks	314,16	380,13
323T9	25×16×25 mm	374,00	-16%	ks	314,16	380,13
288T4	25×20×16 mm	374,00	-16%	ks	314,16	380,13
538T8	25×20×20 mm	374,00	-16%	ks	314,16	380,13
522T9	25×20×25 mm	374,00	-16%	ks	314,16	380,13

uponor



**Spojka redukovaná**  
Uponor S-Press MLC PPSU  
materiál plast

Položka	průměr	PC bez DPH	Sleva	MJ	bez DPH	s DPH
256T3	20×16 mm	98,00	-16%	ks	82,32	99,61
443T3	25×16 mm	146,00	-16%	ks	122,64	148,39
469T4	25×20 mm	146,00	-16%	ks	122,64	148,39

uponor



**Přechod Uponor S-Press MLC**  
vnější závit, materiál mosaz

Položka	průměr×velikost připojení	PC bez DPH	Sleva	MJ	bez DPH	s DPH
394T4	16 mm × 1/2"	78,00	-16%	ks	65,52	79,28
294T9	16 mm × 3/4"	104,00	-16%	ks	87,36	105,71
432T2	20 mm × 1/2"	115,00	-16%	ks	96,60	116,89
422T8	20 mm × 3/4"	115,00	-16%	ks	96,60	116,89
264T8	20 mm × 1"	115,00	-16%	ks	96,60	116,89
382T9	25 mm × 3/4"	186,00	-16%	ks	156,24	189,05
325T2	25 mm × 1"	186,00	-16%	ks	156,24	189,05

uponor



**Spojka Uponor S-Press MLC**  
materiál mosaz

Položka	průměr	PC bez DPH	Sleva	MJ	bez DPH	s DPH
344T9	20×20 mm	160,00	-16%	ks	134,40	162,62
245T3	25×25 mm	270,00	-16%	ks	226,80	274,43

uponor

## Potrubí vícevrstvé a tvarovky Press

uponor



**Spojka redukovaná Udonor S-Press MLC**  
materiál mosaz

Položka	průměr	PC bez DPH	Sleva	MJ	bez DPH	s DPH
398T8	20×16mm	168,00	-16%	ks	141,12	170,76
535T3	25×16mm	237,00	-16%	ks	199,08	240,89
459T9	25×20mm	237,00	-16%	ks	199,08	240,89

uponor



**Přechod s převlečnou maticí Udonor S-Press MLC**  
materiál mosaz

Položka	průměr×velikost připojení	PC bez DPH	Sleva	MJ	bez DPH	s DPH
369T8	16mm×1/2"	352,00	-16%	ks	295,68	357,77
486T9	16mm×3/4"	352,00	-16%	ks	295,68	357,77
268T8	20mm×1/2"	390,00	-16%	ks	327,60	396,40
458T2	20mm×3/4"	390,00	-16%	ks	327,60	396,40
492T8	25mm×1"	430,00	-16%	ks	361,20	437,05

uponor



**PPSU koleno 90° Udonor Q&E**  
bez objímk

Položka	průměr	PC bez DPH	Sleva	MJ	bez DPH	s DPH
282T9	16×16mm	49,00	-16%	ks	41,16	49,80
382T3	20×20mm	69,00	-16%	ks	57,96	70,13
323T2	25×25mm	100,00	-16%	ks	84,00	101,64

Navštivte náš E-shop

www.dek.cz

uponor



265T8  
**Připojení otopných těles Udonor Smart Radi MLC**  
L garnitura 16/Cu 15, délka 350mm

PC bez DPH	Sleva	MJ	bez DPH	s DPH
232,00	-16%	ks	194,88	235,80

uponor



363T4  
**Připojení otopných těles Udonor Smart Radi MLC**  
T garnitura 16/Cu 16, délka 350mm

PC bez DPH	Sleva	MJ	bez DPH	s DPH
378,00	-16%	ks	317,52	384,20

uponor



483T9  
**Připojení otopných těles Udonor Smart Radi MLC**  
svěrné šroubení pro garnitury z mědi, Eurokonus, ø15×1mm, velikost 3/4"

PC bez DPH	Sleva	MJ	bez DPH	s DPH
74,00	-16%	ks	62,16	75,21

Registrujte se a získejte výhody stálých zákazníků

www.dek.cz/  
registrace

uponor



**Objímka Udonor Q&E**  
materiál PE

Položka	průměr, barva	PC bez DPH	Sleva	MJ	bez DPH	s DPH
286T4	16mm, bílá	6,00	-16%	ks	5,04	6,10
532T8	20mm, bílá	8,00	-16%	ks	6,72	8,13
493T8	25mm, bílá	11,00	-16%	ks	9,24	11,18
264T2	16mm, červená	6,00	-16%	ks	5,04	6,10
362T8	20mm, červená	8,00	-16%	ks	6,72	8,13
332T4	25mm, červená	11,00	-16%	ks	9,24	11,18
488T4	16mm, modrá	6,00	-16%	ks	5,04	6,10
324T4	20mm, modrá	8,00	-16%	ks	6,72	8,13
444T3	25mm, modrá	11,00	-16%	ks	9,24	11,18

uponor



448T8  
**PPSU spojka Udonor Q&E**  
bez objímk, ø16×16mm

PC bez DPH	Sleva	MJ	bez DPH	s DPH
40,00	-16%	ks	33,60	40,66

uponor



**Šroubení svěrné Udonor MLC**  
celokovové, Eurokonus

Položka	průměr	PC bez DPH	Sleva	MJ	bez DPH	s DPH
493T3	ø16mm, velikost 1/2"	98,00	-16%	ks	82,32	99,61
244T2	ø20mm, velikost 3/4"	98,00	-15%	ks	83,30	100,79
538T9	ø25mm, velikost 3/4"	259,00	-16%	ks	217,56	263,25

uponor



**Nástěnka Udonor Smart Aqua MLC**  
s destičkou, vnitřní závit

Položka	průměr×velikost připojení	PC bez DPH	Sleva	MJ	bez DPH	s DPH
343T4	16mm×1/2"	111,00	-16%	ks	93,24	112,82
258T3	20mm×1/2"	165,00	-16%	ks	138,60	167,71
362T3	20mm×3/4"	337,00	-16%	ks	283,08	342,53

uponor



**PPSU spojka redukovaná Udonor Q&E**  
bez objímk

Položka	průměr	PC bez DPH	Sleva	MJ	bez DPH	s DPH
455T4	20×16mm	59,00	-16%	ks	49,56	59,97
292T9	25×16mm	63,00	-16%	ks	52,92	64,03
494T2	25×20mm	63,00	-16%	ks	52,92	64,03

uponor



**PPSU T-kus Udonor Q&E**  
bez objímk

Položka	průměr	PC bez DPH	Sleva	MJ	bez DPH	s DPH
324T9	16×16×16mm	59,00	-16%	ks	49,56	59,97
462T3	20×20×20mm	62,00	-16%	ks	52,08	63,02
292T2	25×25×25mm	111,00	-16%	ks	93,24	112,82

## Potrubí vícevrstvé a tvarovky Press



**PPSU T-kus redukovaný Uponor Q&E**  
bez objímek

Položka	průměr	PC bez DPH	Sleva	MJ	bez DPH	s DPH
454T9	16×20×16 mm	75,00	-16%	ks	<b>63,00</b>	76,23
482T9	20×16×16 mm	75,00	-16%	ks	<b>63,00</b>	76,23
539T4	20×16×20 mm	75,00	-16%	ks	<b>63,00</b>	76,23
449T8	20×20×16 mm	75,00	-16%	ks	<b>63,00</b>	76,23
536T3	20×25×20 mm	99,00	-16%	ks	<b>83,16</b>	100,62
343T8	25×16×16 mm	99,00	-16%	ks	<b>83,16</b>	100,62
292T8	25×16×20 mm	99,00	-16%	ks	<b>83,16</b>	100,62
323T8	25×16×25 mm	99,00	-16%	ks	<b>83,16</b>	100,62
359T9	25×20×20 mm	99,00	-16%	ks	<b>83,16</b>	100,62
426T8	25×20×25 mm	99,00	-16%	ks	<b>83,16</b>	100,62
424T8	25×25×20 mm	99,00	-16%	ks	<b>83,16</b>	100,62

uponor

## Potrubí vícevrstvé a tvarovky Press

### Tvarovky svěrné



**Koleno TDM**  
svěrné tvarovky pro vícevrstvé trubky  
v rozvodech pitné vody a topení

Položka	průměr	PC bez DPH	Sleva	MJ	bez DPH	s DPH
88D36	16×16 mm	87,00	-13%	ks	<b>75,69</b>	91,58
35D95	20×20 mm	134,00	-13%	ks	<b>116,58</b>	141,06



**Spojka TDM**  
svěrné tvarovky pro vícevrstvé trubky  
v rozvodech pitné vody a topení

Položka	průměr	PC bez DPH	Sleva	MJ	bez DPH	s DPH
68D98	16×16 mm	75,00	-13%	ks	<b>65,25</b>	78,95
92D82	20×20 mm	127,00	-13%	ks	<b>110,49</b>	133,69

valve

valve

valve

valve

Rozvody vody a topení

Rozvody vody a topení

L

L

L

L



Sledujte náš YouTube kanál

[www.youtube.cz/StavebninDEK](http://www.youtube.cz/StavebninDEK)



**Přechod Uponor Q&E**  
vnější závit, materiál mosaz

Položka	průměr×velikost připojení	PC bez DPH	Sleva	MJ	bez DPH	s DPH
439T8	16 mm × 1/2"	67,00	-16%	ks	<b>56,28</b>	68,10
456T9	20 mm × 1/2"	137,00	-16%	ks	<b>115,08</b>	139,25

uponor

uponor



**Přechod Uponor Q&E**  
vnitřní závit materiál mosaz

Položka	průměr×velikost připojení	PC bez DPH	Sleva	MJ	bez DPH	s DPH
245T9	16 mm × 1/2"	94,00	-16%	ks	<b>78,96</b>	95,54
286T8	20 mm × 1/2"	124,00	-16%	ks	<b>104,16</b>	126,03

**Nástěnka Uponor Smart Aqua Q&E**  
materiál mosaz

Položka	průměr×velikost připojení	PC bez DPH	Sleva	MJ	bez DPH	s DPH
323T4	16 mm × 1/2"	108,00	-16%	ks	<b>90,72</b>	109,77
288T2	20 mm × 1/2"	157,00	-16%	ks	<b>131,88</b>	159,57



**T-kus TDM**  
svěrné tvarovky pro vícevrstvé trubky  
v rozvodech pitné vody a topení

Položka	průměr	PC bez DPH	Sleva	MJ	bez DPH	s DPH
53D29	16×16×16 mm	122,00	-13%	ks	<b>106,14</b>	128,43
26D59	20×20×20 mm	198,00	-13%	ks	<b>172,26</b>	208,43
43D38	20×16×16 mm	186,00	-13%	ks	<b>161,82</b>	195,80
55D65	20×16×20 mm	197,00	-13%	ks	<b>171,39</b>	207,38

valve

valve

**Přechod TDM**  
svěrné tvarovky pro vícevrstvé trubky  
v rozvodech pitné vody a topení, vnější závit

Položka	průměr×velikost připojení	PC bez DPH	Sleva	MJ	bez DPH	s DPH
34D43	16 mm × 1/2"	43,00	-13%	ks	<b>37,41</b>	45,27
45D55	20 mm × 1/2"	73,00	-13%	ks	<b>63,51</b>	76,85
24D25	20 mm × 3/4"	74,00	-13%	ks	<b>64,38</b>	77,90

valve

valve

**Koleno TDM**  
svěrné tvarovky pro vícevrstvé trubky  
v rozvodech pitné vody a topení, vnitřní závit

Položka	průměr×velikost připojení	PC bez DPH	Sleva	MJ	bez DPH	s DPH
63D69	16 mm × 1/2"	68,00	-13%	ks	<b>59,16</b>	71,58
85D66	20 mm × 1/2"	91,00	-13%	ks	<b>79,17</b>	95,80

valve



# Tvarovky mosaz

## Tvarovky



### Prodloužení lesklé MF materiál mosaz

Položka	velikost připojení	PC bez DPH	Sleva	MJ	bez DPH	s DPH
482T4	3/8"×10 mm	25,96	-22%	ks	20,25	24,50
456T2	3/8"×15 mm	31,31	-22%	ks	24,42	29,55
238T4	3/8"×20 mm	33,27	-22%	ks	25,95	31,40
453T8	3/8"×25 mm	40,69	-22%	ks	31,74	38,40
325T9	3/8"×30 mm	46,04	-22%	ks	35,91	43,45
528T9	3/8"×40 mm	53,48	-22%	ks	41,71	50,47
289T2	3/8"×50 mm	63,58	-22%	ks	49,59	60,01
296T4	1/2"×10 mm	29,91	-22%	ks	23,33	28,23
339T9	1/2"×15 mm	37,29	-22%	ks	29,09	35,19
232T2	1/2"×20 mm	43,28	-22%	ks	33,76	40,85
268T3	1/2"×25 mm	50,68	-22%	ks	39,53	47,83
469T8	1/2"×30 mm	53,98	-22%	ks	42,10	50,95
238T9	1/2"×40 mm	65,68	-22%	ks	51,23	61,99
495T3	1/2"×50 mm	80,88	-22%	ks	63,09	76,33
333T9	1/2"×60 mm	95,67	-22%	ks	74,62	90,29
345T2	1/2"×70 mm	101,66	-22%	ks	79,29	95,95
356T9	1/2"×80 mm	114,58	-22%	ks	89,37	108,14
429T8	1/2"×100 mm	154,36	-22%	ks	120,40	145,68
533T4	3/4"×10 mm	39,11	-22%	ks	30,51	36,91
266T2	3/4"×15 mm	46,93	-22%	ks	36,61	44,29
455T9	3/4"×20 mm	54,40	-22%	ks	42,43	51,34
433T4	3/4"×25 mm	62,54	-22%	ks	48,78	59,03
229T3	3/4"×30 mm	69,02	-22%	ks	53,84	65,14
322T4	3/4"×40 mm	83,30	-22%	ks	64,97	78,62
525T4	3/4"×50 mm	91,81	-22%	ks	71,61	86,65
384T8	3/4"×60 mm	108,13	-22%	ks	84,34	102,05
464T9	3/4"×70 mm	122,06	-22%	ks	95,21	115,20
266T8	3/4"×80 mm	149,76	-22%	ks	116,81	141,34
489T3	3/4"×100 mm	168,98	-22%	ks	131,80	159,48
232T8	1"×10 mm	66,74	-22%	ks	52,06	62,99
333T4	1"×15 mm	77,87	-22%	ks	60,74	73,49
435T3	1"×20 mm	88,27	-22%	ks	68,85	83,31
523T4	1"×25 mm	102,89	-22%	ks	80,25	97,11
536T8	1"×30 mm	108,73	-22%	ks	84,81	102,62
222T4	1"×40 mm	132,36	-22%	ks	103,24	124,92
496T3	1"×50 mm	155,73	-22%	ks	121,47	146,98

NEJPRO-  
DÁVANEJŠÍ



### Koleno 90° FF materiál mosaz

Položka	velikost připojení	PC bez DPH	Sleva	MJ	bez DPH	s DPH
254T2	1/4"	38,01	-22%	ks	29,65	35,87
493T9	3/8"	45,90	-22%	ks	35,80	43,32
396T3	1/2"	48,96	-22%	ks	38,19	46,21
343T9	3/4"	79,56	-22%	ks	62,06	75,09
352T3	1"	127,50	-22%	ks	99,45	120,33
452T8	5/4"	264,96	-22%	ks	206,67	250,07
436T2	6/4"	309,06	-22%	ks	241,07	291,69
242T3	2"	623,15	-22%	ks	486,06	588,13
264T4	2 1/2"	1 048,00	-22%	ks	817,36	989,01



### Koleno 90° s obrubou MF materiál mosaz

Položka	velikost připojení	PC bez DPH	Sleva	MJ	bez DPH	s DPH
469T9	1/4"	29,71	-22%	ks	23,17	28,04
382T8	3/8"	44,89	-22%	ks	35,01	42,37
336T2	1/2"	76,22	-22%	ks	59,45	71,94
498T3	3/4"	142,14	-22%	ks	110,87	134,15
299T4	1"	191,18	-22%	ks	149,12	180,44
336T9	5/4"	212,70	-22%	ks	165,91	200,75
362T4	6/4"	376,42	-22%	ks	293,61	355,27
454T3	2"	598,12	-22%	ks	466,53	564,51



### Koleno 90° MF materiál mosaz

Položka	velikost připojení	PC bez DPH	Sleva	MJ	bez DPH	s DPH
68E99	1"	131,02	-22%	ks	102,20	123,66
92E83	1/2"	51,00	-22%	ks	39,78	48,13
49E65	3/4"	85,34	-22%	ks	66,57	80,54

# Tvarovky mosaz



### Nátrubek materiál mosaz

Položka	velikost připojení	PC bez DPH	Sleva	MJ	bez DPH	s DPH
523T9	1/8"	40,30	-22%	ks	31,43	38,04
534T2	1/4"	16,37	-22%	ks	12,77	15,45
254T9	3/8"	27,30	-22%	ks	21,29	25,77
392T8	1/2"	37,29	-22%	ks	29,09	35,19
233T3	3/4"	49,97	-22%	ks	38,98	47,16
356T8	1"	93,85	-22%	ks	73,20	88,58
339T8	5/4"	155,32	-22%	ks	121,15	146,59
498T4	6/4"	203,85	-22%	ks	159,00	192,39
439T4	2"	322,58	-22%	ks	251,61	304,45



### Nátrubek redukováný materiál mosaz

Položka	velikost připojení	PC bez DPH	Sleva	MJ	bez DPH	s DPH
363T2	1/2"×3/8"	27,53	-22%	ks	21,47	25,98
539T3	3/4"×1/2"	46,79	-22%	ks	36,50	44,16
429T9	1"×1/2"	70,38	-22%	ks	54,90	66,42
425T8	1"×3/4"	79,56	-22%	ks	62,06	75,09
486T2	5/4"×3/4"	153,99	-22%	ks	120,11	145,34
424T2	5/4"×1"	130,36	-22%	ks	101,68	123,03
358T3	6/4"×3/4"	138,04	-22%	ks	107,67	130,28
399T4	6/4"×1"	181,90	-22%	ks	141,88	171,68
353T9	6/4"×5/4"	196,53	-22%	ks	153,29	185,49
283T2	2"×1"	301,92	-22%	ks	235,50	284,95
396T8	2"×5/4"	305,91	-22%	ks	238,61	288,72
383T8	2"×6/4"	271,31	-22%	ks	211,62	256,06



### Redukce opačná FM materiál mosaz

Položka	velikost připojení	PC bez DPH	Sleva	MJ	bez DPH	s DPH
332T8	1/2"×3/8"	30,59	-22%	ks	23,86	28,87
282T4	1"×1/2"	56,24	-22%	ks	43,87	53,08
446T2	1"×3/4"	56,16	-22%	ks	43,80	53,00
428T9	2"×1"	171,69	-22%	ks	133,92	162,04
223T3	2"×5/4"	189,04	-22%	ks	147,45	178,42
485T8	2"×6/4"	184,63	-22%	ks	144,01	174,25
284T8	3/4"×1/2"	38,01	-22%	ks	29,65	35,87
542T2	5/4"×1/2"	101,32	-22%	ks	79,03	95,63
339T4	5/4"×1"	104,04	-22%	ks	81,15	98,19
463T2	6/4"×1"	145,85	-22%	ks	113,76	137,65
465T9	6/4"×5/4"	146,88	-22%	ks	114,57	138,63

Rozvody vody a topení

Rozvody vody a topení

## Tvarovky mosaz



### Redukce MF materiál mosaz

Položka	velikost připojení	PC bez DPH	Sleva	MJ	bez DPH	s DPH
282T8	1/4"×1/8"	11,14	-22%	ks	<b>8,69</b>	10,51
483T3	3/8"×1/4"	15,24	-22%	ks	<b>11,89</b>	14,38
364T9	3/8"×1/8"	13,95	-22%	ks	<b>10,88</b>	13,17
228T4	1/2"×1/4"	23,90	-22%	ks	<b>18,64</b>	22,56
388T3	1/2"×3/8"	20,60	-22%	ks	<b>16,07</b>	19,44
449T2	3/4"×1/2"	27,30	-22%	ks	<b>21,29</b>	25,77
228T3	3/4"×3/8"	31,62	-22%	ks	<b>24,66</b>	29,84
226T3	3/4"×1/4"	43,86	-22%	ks	<b>34,21</b>	41,40
263T4	1"×3/8"	65,96	-22%	ks	<b>51,45</b>	62,25
388T9	1"×1/2"	60,18	-22%	ks	<b>46,94</b>	56,80
456T4	1"×3/4"	46,93	-22%	ks	<b>36,61</b>	44,29
242T8	5/4"×1/2"	107,02	-22%	ks	<b>83,48</b>	101,01
469T3	5/4"×3/4"	96,94	-22%	ks	<b>75,61</b>	91,49
536T9	5/4"×1"	76,47	-22%	ks	<b>59,65</b>	72,17
268T2	6/4"×1/2"	146,20	-22%	ks	<b>114,04</b>	137,98
533T8	6/4"×3/4"	137,70	-22%	ks	<b>107,41</b>	129,96
393T2	6/4"×1"	114,92	-22%	ks	<b>89,64</b>	108,46
458T9	6/4"×5/4"	85,67	-22%	ks	<b>66,82</b>	80,86
368T9	2"×1/2"	204,34	-22%	ks	<b>159,39</b>	192,86
468T3	2"×3/4"	195,84	-22%	ks	<b>152,76</b>	184,83
392T2	2"×1"	264,71	-22%	ks	<b>206,47</b>	249,83
383T3	2"×5/4"	227,20	-22%	ks	<b>177,22</b>	214,43
498T8	2"×6/4"	205,90	-22%	ks	<b>160,60</b>	194,33



### Vsuvka redukovaná MM materiál mosaz

Položka	velikost připojení	PC bez DPH	Sleva	MJ	bez DPH	s DPH
362T2	1/4"×1/8"	31,55	-22%	ks	<b>24,61</b>	29,78
534T9	3/8"×1/4"	21,90	-22%	ks	<b>17,08</b>	20,67
382T4	1/2"×1/4"	27,30	-22%	ks	<b>21,29</b>	25,77
284T3	1/2"×3/8"	26,57	-22%	ks	<b>20,72</b>	25,08
285T3	3/4"×3/8"	39,11	-22%	ks	<b>30,51</b>	36,91
384T3	3/4"×1/2"	37,29	-22%	ks	<b>29,09</b>	35,19
289T4	1"×1/2"	63,92	-22%	ks	<b>49,86</b>	60,33
286T9	1"×3/4"	59,50	-22%	ks	<b>46,41</b>	56,16
449T4	5/4"×1/2"	92,48	-22%	ks	<b>72,13</b>	87,28
355T3	5/4"×3/4"	113,64	-22%	ks	<b>88,64</b>	107,25
263T3	5/4"×1"	87,38	-22%	ks	<b>68,16</b>	82,47
366T2	6/4"×3/4"	128,86	-22%	ks	<b>100,51</b>	121,62
259T8	6/4"×1"	134,87	-22%	ks	<b>105,20</b>	127,29
464T2	6/4"×5/4"	140,43	-22%	ks	<b>109,54</b>	132,54
534T4	2"×1"	281,86	-22%	ks	<b>219,85</b>	266,02
329T4	2"×5/4"	226,78	-22%	ks	<b>176,89</b>	214,03
435T4	2"×6/4"	227,12	-22%	ks	<b>177,15</b>	214,36



### Vsuvka MM materiál mosaz

Položka	velikost připojení	PC bez DPH	Sleva	MJ	bez DPH	s DPH
393T3	1/8"	13,13	-22%	ks	<b>10,24</b>	12,39
255T2	1/4"	14,63	-22%	ks	<b>11,41</b>	13,81
529T3	3/8"	19,98	-22%	ks	<b>15,58</b>	18,86
259T4	1/2"	23,28	-22%	ks	<b>18,16</b>	21,97
356T2	3/4"	35,95	-22%	ks	<b>28,04</b>	33,93
242T4	1"	69,69	-22%	ks	<b>54,36</b>	65,77
262T9	5/4"	97,33	-22%	ks	<b>75,92</b>	91,86
398T4	6/4"	133,48	-22%	ks	<b>104,11</b>	125,98
233T8	2"	209,96	-22%	ks	<b>163,77</b>	198,16

## Tvarovky mosaz



### T-kus FFF materiál mosaz

Položka	velikost připojení	PC bez DPH	Sleva	MJ	bez DPH	s DPH
224T4	1/4"	42,02	-22%	ks	<b>32,78</b>	39,66
228T8	3/8"	54,40	-22%	ks	<b>42,43</b>	51,34
383T9	1/2"	69,02	-22%	ks	<b>53,84</b>	65,14
255T9	3/4"	93,16	-22%	ks	<b>72,66</b>	87,92
468T4	1"	155,72	-22%	ks	<b>121,46</b>	146,97
498T9	5/4"	296,15	-22%	ks	<b>231,00</b>	279,51
348T4	6/4"	390,39	-22%	ks	<b>304,50</b>	368,45
423T3	2"	492,66	-22%	ks	<b>384,27</b>	464,97
398T2	2 1/2"	1 395,00	-22%	ks	<b>1 088,00</b>	1 317,00



### T-kus redukovaný FFF materiál mosaz

Položka	velikost připojení	PC bez DPH	Sleva	MJ	bez DPH	s DPH
543T2	3/4"×1/2"×3/4"	98,16	-22%	ks	<b>76,56</b>	92,64
485T9	1"×1/2"×1"	157,11	-22%	ks	<b>122,55</b>	148,28
528T3	1"×3/4"×1"	157,77	-22%	ks	<b>123,06</b>	148,90



### Nástavec hadicový F materiál mosaz

Položka	velikost připojení×průměr	PC bez DPH	Sleva	MJ	bez DPH	s DPH
388T2	3/8"×10 mm	33,54	-22%	ks	<b>26,16</b>	31,66
455T8	3/8"×14 mm	26,14	-22%	ks	<b>20,39</b>	24,67
326T3	1/2"×10 mm	38,01	-22%	ks	<b>29,65</b>	35,87
423T8	1/2"×12 mm	38,01	-22%	ks	<b>29,65</b>	35,87
446T4	1/2"×14 mm	38,63	-22%	ks	<b>30,13</b>	36,46
532T9	1/2"×15 mm	28,79	-22%	ks	<b>22,46</b>	27,17
496T9	1/2"×18 mm	11,52	-22%	ks	<b>8,99</b>	10,87
424T3	3/4"×20 mm	61,18	-22%	ks	<b>47,72</b>	57,74
442T8	1"×25 mm	92,70	-22%	ks	<b>72,31</b>	87,49
543T9	1"×30 mm	157,07	-22%	ks	<b>122,51</b>	148,24

## Tvarovky mosaz



**Nástavec hadicový M**  
materiál mosaz

Položka	velikost připojení×průměr	PC bez DPH	Sleva	MJ bez DPH	s DPH
448T2	3/8"×10 mm	22,61	-22%	ks 17,64	21,34
285T9	3/8"×12 mm	19,58	-22%	ks 15,27	18,48
246T4	3/8"×14 mm	20,73	-22%	ks 16,17	19,56
438T3	1/2"×10 mm	31,31	-22%	ks 24,42	29,55
225T9	1/2"×12 mm	31,31	-22%	ks 24,42	29,55
365T8	1/2"×14 mm	42,03	-22%	ks 32,78	39,67
354T8	3/4"×20 mm	59,88	-22%	ks 46,71	56,51
284T9	1"×25 mm	79,46	-22%	ks 61,98	74,99
393T8	1"×30 mm	114,00	-22%	ks 88,92	107,59



**Víčko F**  
materiál mosaz

Položka	velikost připojení	PC bez DPH	Sleva	MJ bez DPH	s DPH
392T9	1/8"	21,42	-22%	ks 16,71	20,22
269T3	1/4"	16,47	-22%	ks 12,85	15,54
458T3	3/8"	16,58	-22%	ks 12,93	15,65
262T8	1/2"	17,92	-22%	ks 13,98	16,91
298T2	3/4"	28,63	-22%	ks 22,33	27,02
324T3	1"	43,47	-22%	ks 33,91	41,03
343T3	5/4"	97,59	-22%	ks 76,12	92,11
226T2	6/4"	117,83	-22%	ks 91,91	111,21
529T8	2"	126,49	-22%	ks 98,66	119,38



**Zátka M**  
materiál mosaz

Položka	velikost připojení	PC bez DPH	Sleva	MJ bez DPH	s DPH
224T3	1/8"	13,93	-22%	ks 10,87	13,15
226T9	1/4"	13,91	-22%	ks 10,85	13,13
334T3	3/8"	17,69	-22%	ks 13,80	16,70
236T3	1/2"	22,10	-22%	ks 17,24	20,86
543T4	3/4"	32,65	-22%	ks 25,47	30,82
335T4	1"	54,22	-22%	ks 42,29	51,17
325T8	5/4"	74,73	-22%	ks 58,29	70,53
326T9	6/4"	113,00	-22%	ks 88,14	106,65
468T2	2"	140,08	-22%	ks 109,26	132,21

## Tvarovky mosaz



**Šroubení topenářské přímé**  
materiál mosaz

Položka	velikost připojení	PC bez DPH	Sleva	MJ bez DPH	s DPH
264A9	3/8"	57,68	-17%	ks 47,87	57,93
525T2	1/2"	70,04	-17%	ks 58,13	70,34
322T9	3/4"	97,85	-17%	ks 81,22	98,27
336T8	1"	164,80	-17%	ks 136,78	165,51
228T2	5/4"	262,65	-17%	ks 218,00	263,78
528T8	6/4"	394,49	-17%	ks 327,43	396,19
389T4	2"	525,30	-17%	ks 436,00	527,56



**Šroubení topenářské rohové**  
materiál mosaz

Položka	velikost připojení	PC bez DPH	Sleva	MJ bez DPH	s DPH
228T9	3/8"	75,19	-17%	ks 62,41	75,51
482T2	1/2"	86,52	-17%	ks 71,81	86,89
466T9	3/4"	131,84	-17%	ks 109,43	132,41
434T4	1"	230,72	-17%	ks 191,50	231,71
366T3	5/4"	391,40	-17%	ks 324,86	393,08
324T8	6/4"	597,40	-17%	ks 495,84	599,97
446T8	2"	896,10	-17%	ks 743,76	899,95



**Šroubení k vodoměru**  
mosaz, s těsněním

Položka	velikost připojení	PC bez DPH	Sleva	MJ bez DPH	s DPH
294T8	1/2"	101,97	-17%	pár 84,64	102,41
245T8	3/4"	175,10	-17%	pár 145,33	175,85
425T4	1"	309,00	-17%	pár 256,47	310,33



**Šroubení k čerpadlu**  
materiál mosaz, vnitřní závit (F)

Položka	velikost připojení	PC bez DPH	Sleva	MJ bez DPH	s DPH
528T2	1"	128,53	-17%	ks 106,68	129,08
238T3	5/4"×2"	227,63	-17%	ks 188,93	228,61

## Potrubi PE a tvarovky

### Trubky

NEJPRO-  
DÁVANEJŠÍ



**Trubka vodovodní PE40 SDR 7,4**  
pro rozvody pitné vody v exteriéru, materiál  
nízkohustotní polyetylen LDPE, PN 10

Položka	průměr×tloušťka stěny, délka	PC bez DPH	Sleva	MJ bez DPH	s DPH
252T2	20×3,0mm, 150m	3000,00	-32%	bal. 2040,00	2469,00
224T8	25×3,5mm, 150m	3825,00	-32%	bal. 2601,00	3148,00
492T3	32×4,4mm, 100m	4000,00	-32%	bal. 2720,00	3292,00
394T3	40×5,5mm, 100m	6100,00	-32%	bal. 4148,00	5020,00
335T8	50×6,9mm, 50m	4700,00	-32%	bal. 3196,00	3868,00
366T4	63×8,6mm, 50m	7400,00	-32%	bal. 5032,00	6089,00

PIPELIFE



**Trubka vodovodní Pipelife Aqualine RC1**  
jednovrstvá homogenní černá trubka  
s modrými (nebo hnědými) identifikačními  
pruhy, PE 100RC v celém průřezu stěny,  
vhodná do otevřeného výkopu bez  
pískového lože (s možností bodového  
zátížení) a pro méně náročné metody  
bezvýkopové pokládky

Položka	průměr×tloušťka stěny, délka	PC bez DPH	Sleva	MJ bez DPH	s DPH
94U85	32×3,0mm, 100m	2740,00	-15%	bal. 2329,00	2819,00
39F83	32×3,0mm, 6m	164,40	-15%	ks 139,74	169,09
56F23	40×3,7mm, 100m	4150,00	-15%	bal. 3528,00	4269,00
29F96	40×3,7mm, 6m	249,00	-15%	ks 211,65	256,10
59F54	50×4,6mm, 100m	6250,00	-15%	bal. 5313,00	6429,00
38F46	50×4,6mm, 6m	375,00	-15%	ks 318,75	385,69
65F52	63×3,8mm, 100m	6800,00	-15%	bal. 5780,00	6994,00
93F48	63×3,8mm, 6m	408,00	-15%	ks 346,80	419,63
84F33	63×5,8mm, 100m	9600,00	-15%	bal. 8160,00	9874,00
58F89	63×5,8mm, 6m	576,00	-15%	ks 489,60	592,42

PIPELIFE



**Trubka plynovodní Gasline RC1**  
jednovrstvá homogenní černá trubka  
s oranžovo-žlutými identifikačními pruhy,  
PE 100RC v celém průřezu stěny, vhodná do  
otevřeného výkopu bez pískového lože  
(s možností bodového zátížení) a pro méně  
náročné metody bezvýkopové pokládky,  
SDR 11

Položka	průměr×tloušťka stěny, délka	PC bez DPH	Sleva	MJ bez DPH	s DPH
32F34	32×3,0mm, 6m	237,60	-14%	ks 204,34	247,25
54H92	32×3,0mm, 100m	4100,00	-14%	bal. 3526,00	4267,00
46H49	40×3,7mm, 100m	5950,00	-14%	bal. 5117,00	6192,00
23H24	50×4,6mm, 6m	517,20	-14%	ks 444,79	538,20
52H94	50×4,6mm, 100m	8900,00	-14%	bal. 7654,00	9262,00
96H68	63×5,8mm, 6m	836,40	-14%	ks 719,30	870,36
48H99	63×5,8mm, 100m	14260,00	-14%	bal. 12264,00	14839,00

## Potrubi PE a tvarovky

### Spojky svěrné plastové



**Spojka přímá Gebo PPS**  
oboustranné svěrné šroubení

Položka	průměr	PC bez DPH	Sleva	MJ bez DPH	s DPH
522T3	20×20 mm	45,27	-22%	ks 35,31	42,73
424T4	25×25 mm	53,26	-22%	ks 41,54	50,27
334T8	32×32 mm	71,54	-22%	ks 55,80	67,52
332T3	40×40 mm	118,08	-22%	ks 92,10	111,44
489T2	50×50 mm	164,50	-22%	ks 128,31	155,26
329T9	63×63 mm	238,48	-22%	ks 186,01	225,08

gebo



**Spojka Gebo PPS**  
vnější závit

Položka	průměr×velikost připojení	PC bez DPH	Sleva	MJ bez DPH	s DPH
522T8	20 mm × 1/2"	31,03	-22%	ks 24,20	29,29
445T3	25 mm × 1/2"	33,34	-22%	ks 26,01	31,47
489T9	25 mm × 3/4"	33,34	-22%	ks 26,01	31,47
294T2	32 mm × 3/4"	41,79	-22%	ks 32,60	39,44
493T4	32 mm × 1"	41,79	-22%	ks 32,60	39,44
222T8	32 mm × 5/4"	41,79	-22%	ks 32,60	39,44
533T3	40 mm × 5/4"	76,28	-22%	ks 59,50	71,99
259T9	40 mm × 6/4"	76,28	-22%	ks 59,50	71,99
229T9	50 mm × 6/4"	97,82	-22%	ks 76,30	92,32
264T3	63 mm × 2"	145,51	-22%	ks 113,50	137,33
256T2	63 mm × 2 1/2"	158,59	-22%	ks 123,70	149,68
495T4	90 mm × 2"	411,42	-22%	ks 320,91	388,30

gebo



**Spojka Gebo PPS**  
vnitřní závit

Položka	průměr×velikost připojení	PC bez DPH	Sleva	MJ bez DPH	s DPH
385T9	20 mm × 1/2"	31,03	-22%	ks 24,20	29,29
392T4	25 mm × 3/4"	35,77	-22%	ks 27,90	33,76
353T2	32 mm × 1/2"	51,28	-22%	ks 40,00	48,40
538T3	32 mm × 3/4"	51,28	-22%	ks 40,00	48,40
234T3	32 mm × 1"	51,28	-22%	ks 40,00	48,40
523T3	40 mm × 5/4"	109,75	-22%	ks 85,61	103,58
235T8	50 mm × 6/4"	131,16	-22%	ks 102,30	123,79
493T2	63 mm × 2"	184,87	-22%	ks 144,20	174,48

gebo

## Potrubi PE a tvarovky

gebo



**Zátka Gebo PPS**  
materiál PPS

Položka	průměr	PC bez DPH	Sleva	MJ	bez DPH	s DPH
284T4	25 mm	35,77	-22 %	ks	27,90	33,76
235T3	32 mm	44,12	-22 %	ks	34,41	41,64
449T9	40 mm	76,28	-22 %	ks	59,50	71,99

gebo



**T-kus Gebo PPS**  
vnější závit

Položka	průměr×velikost připojení	PC bez DPH	Sleva	MJ	bez DPH	s DPH
534T8	20 mm × 1/2"	55,10	-22 %	ks	42,98	52,00
455T3	25 mm × 3/4"	58,46	-22 %	ks	45,60	55,17
236T2	25 mm × 1"	58,46	-22 %	ks	45,60	55,17
463T4	32 mm × 1"	89,48	-22 %	ks	69,79	84,45
329T2	40 mm × 5/4"	152,58	-22 %	ks	119,01	144,01
429T3	63 mm × 2"	298,67	-22 %	ks	232,96	281,88

## Potrubi PE a tvarovky

gebo



**Koleno 90° Gebo PPS**  
vnější závit

Položka	průměr×velikost připojení	PC bez DPH	Sleva	MJ	bez DPH	s DPH
244T4	20 mm × 1/2"	33,34	-22 %	ks	26,01	31,47
334T9	25 mm × 1/2"	35,77	-22 %	ks	27,90	33,76
253T4	25 mm × 3/4"	35,77	-22 %	ks	27,90	33,76
443T2	32 mm × 3/4"	52,44	-22 %	ks	40,90	49,49
333T8	32 mm × 1"	52,44	-22 %	ks	40,90	49,49
225T3	40 mm × 5/4"	95,39	-22 %	ks	74,40	90,03
452T2	50 mm × 6/4"	120,39	-22 %	ks	93,90	113,62
444T8	63 mm × 2"	180,01	-22 %	ks	140,41	169,89

Rozvody vody a topení



**T-kus Gebo PPS**  
vnitřní závit

gebo

Položka	průměr×velikost připojení	PC bez DPH	Sleva	MJ	bez DPH	s DPH
254T4	20 mm × 1/2"	53,72	-22 %	ks	41,90	50,70
232T4	25 mm × 3/4"	59,62	-22 %	ks	46,50	56,27
299T9	32 mm × 3/4"	87,06	-22 %	ks	67,91	82,17
486T8	32 mm × 1"	87,06	-22 %	ks	67,91	82,17
266T3	40 mm × 5/4"	174,11	-22 %	ks	135,81	164,33
466T4	50 mm × 6/4"	226,55	-22 %	ks	176,71	213,82
393T9	63 mm × 2"	324,37	-22 %	ks	253,01	306,14



**Koleno 90° Gebo PPS**  
oboustranné svěrné šroubení

Položka	průměr	PC bez DPH	Sleva	MJ	bez DPH	s DPH
238T8	20×20 mm	51,28	-22 %	ks	40,00	48,40
332T9	25×25 mm	54,87	-22 %	ks	42,80	51,79
466T2	32×32 mm	78,72	-22 %	ks	61,40	74,30
288T3	40×40 mm	134,75	-22 %	ks	105,11	127,18
388T8	50×50 mm	184,87	-22 %	ks	144,20	174,48
294T3	63×63 mm	253,98	-22 %	ks	198,10	239,71

Rozvody vody a topení

gebo



**T-kus redukovaný Gebo PPS**  
pro 3svěrná šroubení

Položka	průměr	PC bez DPH	Sleva	MJ	bez DPH	s DPH
249T9	25×20×25 mm	82,31	-22 %	ks	64,20	77,68
369T3	32×25×32 mm	113,33	-22 %	ks	88,40	106,96
368T3	40×32×40 mm	181,28	-22 %	ks	141,40	171,09
438T9	50×40×50 mm	238,48	-22 %	ks	186,01	225,08
22D46	63×50×63 mm	372,06	-22 %	ks	290,21	351,15

gebo



**Spojka přímá redukovaná Gebo PPS**  
oboustranné svěrné šroubení

Položka	průměr	PC bez DPH	Sleva	MJ	bez DPH	s DPH
392T3	25×20 mm	70,38	-22 %	ks	54,90	66,42
389T9	32×25 mm	75,13	-22 %	ks	58,60	70,91
484T9	40×25 mm	104,88	-22 %	ks	81,81	98,99
484T8	40×32 mm	104,88	-22 %	ks	81,81	98,99
348T8	50×40 mm	152,58	-22 %	ks	119,01	144,01
292T3	63×50 mm	206,29	-22 %	ks	160,91	194,70



**Koleno 90° Gebo PPS**  
vnitřní závit

Položka	průměr×velikost připojení	PC bez DPH	Sleva	MJ	bez DPH	s DPH
433T2	20 mm × 1/2"	33,34	-22 %	ks	26,01	31,47
286T3	25 mm × 3/4"	38,20	-22 %	ks	29,80	36,05
236T4	25 mm × 1"	38,20	-22 %	ks	29,80	36,05
326T8	32 mm × 3/4"	54,87	-22 %	ks	42,80	51,79
334T4	32 mm × 1"	54,87	-22 %	ks	42,80	51,79
429T2	40 mm × 5/4"	152,58	-22 %	ks	119,01	144,01
364T2	50 mm × 6/4"	196,80	-22 %	ks	153,50	185,74
296T9	63 mm × 2"	238,48	-22 %	ks	186,01	225,08

gebo



## Potrubí PE a tvarovky



**T-kus Gebo PPS**  
pro 3svěrná šroubení

Položka	průměr	PC bez DPH	Sleva	MJ	bez DPH	s DPH
335T9	20×20×20 mm	67,96	-22%	ks	<b>53,01</b>	64,14
338T8	25×25×25 mm	78,72	-22%	ks	<b>61,40</b>	74,30
456T8	32×32×32 mm	116,80	-22%	ks	<b>91,10</b>	110,24
489T4	40×40×40 mm	200,27	-22%	ks	<b>156,21</b>	189,01
528T4	50×50×50 mm	252,83	-22%	ks	<b>197,21</b>	238,62
526T4	63×63×63 mm	382,71	-22%	ks	<b>298,51</b>	361,20

gebo



**Nástěnka Gebo PPS**  
vnitřní závit, ø20mm, velikost 1/2"

PC bez DPH	Sleva	MJ	bez DPH	s DPH
109,17	-22%	ks	<b>85,15</b>	103,03

gebo

## Potrubí PE a tvarovky

### Spojky svěrné mosazné



**Spojka přímá Gebo BO**  
materiál mosaz

Položka	průměr	PC bez DPH	Sleva	MJ	bez DPH	s DPH
492T9	20×20 mm	199,50	-21%	ks	<b>157,61</b>	190,70
283T9	25×25 mm	269,85	-21%	ks	<b>213,18</b>	257,95
425T2	32×32 mm	394,80	-21%	ks	<b>311,89</b>	377,39
499T3	40×40 mm	653,10	-21%	ks	<b>515,95</b>	624,30
269T8	50×50 mm	898,80	-21%	ks	<b>710,05</b>	859,16
468T9	63×63 mm	1 539,00	-21%	ks	<b>1 216,00</b>	1 471,00

gebo



**Spojka přímá Gebo BA**  
vnější závit, materiál mosaz

Položka	průměr×velikost připojení	PC bez DPH	Sleva	MJ	bez DPH	s DPH
258T2	20 mm × 1/2"	119,70	-21%	ks	<b>94,56</b>	114,42
464T3	25 mm × 3/4"	157,50	-21%	ks	<b>124,43</b>	150,55
459T2	32 mm × 1"	253,05	-21%	ks	<b>199,91</b>	241,89
448T3	40 mm × 5/4"	433,65	-21%	ks	<b>342,58</b>	414,53
482T3	50 mm × 6/4"	580,65	-21%	ks	<b>458,71</b>	555,04
496T4	63 mm × 2"	1 116,00	-21%	ks	<b>880,93</b>	1 066,00

gebo



**Nástěnka Gebo PPS**  
vnitřní závit, ø25 mm, velikost 3/4"

PC bez DPH	Sleva	MJ	bez DPH	s DPH
126,18	-22%	ks	<b>98,42</b>	119,09

gebo



**Kohout kulový Gebo O-O**  
materiál PVC, svěrný spoj

Položka	průměr	PC bez DPH	Sleva	MJ	bez DPH	s DPH
44D83	20 mm	172,65	-8%	ks	<b>158,84</b>	192,19
42D23	25 mm	198,79	-8%	ks	<b>182,89</b>	221,29
36D96	32 mm	241,89	-8%	ks	<b>222,54</b>	269,27
95D54	40 mm	356,55	-8%	ks	<b>328,03</b>	396,91

gebo



**Spojka přímá Gebo BI**  
vnitřní závit, materiál mosaz

Položka	průměr×velikost připojení	PC bez DPH	Sleva	MJ	bez DPH	s DPH
258T4	20 mm × 1/2"	116,55	-21%	ks	<b>92,07</b>	111,41
243T8	25 mm × 3/4"	156,45	-21%	ks	<b>123,60</b>	149,55
496T2	32 mm × 1"	237,30	-21%	ks	<b>187,47</b>	226,84
345T4	40 mm × 5/4"	411,60	-21%	ks	<b>325,16</b>	393,45
438T8	50 mm × 6/4"	592,20	-21%	ks	<b>467,84</b>	566,08
296T8	63 mm × 2"	993,30	-21%	ks	<b>784,71</b>	949,50

gebo



**Koleno Gebo BWO**  
materiál mosaz

Položka	průměr	PC bez DPH	Sleva	MJ	bez DPH	s DPH
289T3	20×20 mm	248,85	-21%	ks	<b>196,59</b>	237,88
453T4	25×25 mm	330,75	-21%	ks	<b>261,29</b>	316,16
345T3	32×32 mm	507,15	-21%	ks	<b>400,65</b>	484,78
223T4	40×40 mm	853,65	-21%	ks	<b>674,38</b>	816,00
483T2	50×50 mm	1 204,00	-21%	ks	<b>950,61</b>	1 151,00
523T8	63×63 mm	2 087,00	-21%	ks	<b>1 649,00</b>	1 995,00

gebo



**Koleno Gebo BWA**  
vnější závit, materiál mosaz

Položka	průměr×velikost připojení	PC bez DPH	Sleva	MJ	bez DPH	s DPH
428T8	25 mm × 3/4"	239,40	-21%	ks	<b>189,13</b>	228,84
268T4	32 mm × 1"	380,10	-21%	ks	<b>300,28</b>	363,34
252T4	40 mm × 5/4"	659,40	-21%	ks	<b>520,93</b>	630,32
329T3	50 mm × 6/4"	908,25	-21%	ks	<b>717,52</b>	868,20
239T8	63 mm × 2"	1 586,00	-21%	ks	<b>1 253,00</b>	1 516,00

gebo



**Koleno Gebo BWI**  
vnitřní závit, materiál mosaz

Položka	průměr×velikost připojení	PC bez DPH	Sleva	MJ	bez DPH	s DPH
442T4	20 mm × 1/2"	169,05	-21%	ks	<b>133,55</b>	161,59
25D93	25 mm × 3/4"	225,75	-21%	ks	<b>178,34</b>	215,79
329T8	32 mm × 1"	345,45	-21%	ks	<b>272,91</b>	330,22
244T3	40 mm × 5/4"	599,55	-21%	ks	<b>473,64</b>	573,11
343T2	50 mm × 6/4"	850,50	-21%	ks	<b>671,90</b>	812,99

gebo

## Potrubií PE a tvarovky



gebo

**T-kus svěrný Gebo BTO**  
materiál mosaz

Položka	průměr	PC bez DPH	Sleva	MJ	bez DPH	s DPH
483T8	20×20×20 mm	352,80	-21 %	ks	<b>278,71</b>	337,24
485T3	25×25×25 mm	472,50	-21 %	ks	<b>373,28</b>	451,66
356T4	32×32×32 mm	735,00	-21 %	ks	<b>580,65</b>	702,59
229T8	40×40×40 mm	1250,00	-21 %	ks	<b>987,11</b>	1195,00
364T8	50×50×50 mm	1749,00	-21 %	ks	<b>1382,00</b>	1672,00
353T4	63×63×63 mm	3134,00	-21 %	ks	<b>2476,00</b>	2996,00



gebo

**T-kus Gebo BTa**  
vnější závit, materiál mosaz

Položka	průměr-velikost připojení	PC bez DPH	Sleva	MJ	bez DPH	s DPH
488T9	20 mm × 1/2"	284,55	-21 %	ks	<b>224,79</b>	272,00
453T2	25 mm × 3/4"	391,65	-21 %	ks	<b>309,40</b>	374,38
239T2	32 mm × 1"	596,40	-21 %	ks	<b>471,16</b>	570,10
525T8	50 mm × 6/4"	1428,00	-21 %	ks	<b>1129,00</b>	1366,00



gebo

**T-kus Gebo BTi**  
vnitřní závit, materiál mosaz

Položka	průměr-velikost připojení	PC bez DPH	Sleva	MJ	bez DPH	s DPH
346T8	20 mm × 1/2"	271,95	-21 %	ks	<b>214,84</b>	259,96
435T8	25 mm × 3/4"	370,65	-21 %	ks	<b>292,81</b>	354,30
326T4	32 mm × 1"	567,00	-21 %	ks	<b>447,93</b>	542,00
295T4	40 mm × 5/4"	947,10	-21 %	ks	<b>748,21</b>	905,33
426T3	50 mm × 6/4"	1358,00	-21 %	ks	<b>1073,00</b>	1298,00
364T4	63 mm × 2"	2554,00	-21 %	ks	<b>2018,00</b>	2441,00



gebo

**Pouzdro opěrné Gebo BOP**  
materiál mosaz, pro PE 80 a PE 100

Položka	průměr	PC bez DPH	Sleva	MJ	bez DPH	s DPH
64D32	20 mm	52,50	-21 %	ks	<b>41,48</b>	50,18
235T4	25 mm	58,80	-21 %	ks	<b>46,45</b>	56,21
388T4	32 mm	72,45	-21 %	ks	<b>57,24</b>	69,25
255T8	40 mm	94,50	-21 %	ks	<b>74,66</b>	90,33
299T8	50 mm	121,80	-21 %	ks	<b>96,22</b>	116,43
265T4	63 mm	152,25	-21 %	ks	<b>120,28</b>	145,54



gebo

**Nástěnka Gebo BWIW**  
vnitřní závit, materiál mosaz

Položka	průměr-velikost připojení	PC bez DPH	Sleva	MJ	bez DPH	s DPH
98D84	20 mm × 1/2"	194,25	-21 %	ks	<b>153,46</b>	185,68
82D58	25 mm × 3/4"	281,40	-21 %	ks	<b>222,31</b>	268,99



gebo

**Pouzdro opěrné Gebo**  
materiál mosaz, pro PE 80, PE 100 a PE-Xa

Položka	průměr, délka	PC bez DPH	Sleva	MJ	bez DPH	s DPH
389T3	20×1,9, 60 mm	295,65	-20 %	ks	<b>236,52</b>	286,19
342T4	25×2,3, 65 mm	128,54	-20 %	ks	<b>102,83</b>	124,43
442T3	40×3,7, 75 mm	226,02	-20 %	ks	<b>180,82</b>	218,79
333T3	63×5,8, 90 mm	359,92	-20 %	ks	<b>287,94</b>	348,40

## Potrubií a tvarovky černá ocel

### Trubky



**Trubka černá ocelová Bralen**  
s úpravou pro položení do země

Položka	velikost	PC bez DPH	Sleva	MJ	bez DPH	s DPH
295T9	3/4"	918,30	-12 %	ks	<b>808,10</b>	977,81
292T4	1"	1440,00	-12 %	ks	<b>1268,00</b>	1534,00
386T2	5/4"	1524,00	-12 %	ks	<b>1341,00</b>	1623,00
428T2	6/4"	1780,00	-12 %	ks	<b>1567,00</b>	1895,00
355T4	2"	2385,00	-12 %	ks	<b>2099,00</b>	2540,00
433T9	2 1/2"	2841,00	-12 %	ks	<b>2500,00</b>	3025,00
445T9	3"	3567,00	-12 %	ks	<b>3139,00</b>	3798,00
459T4	4"	4877,00	-12 %	ks	<b>4292,00</b>	5193,00



**Trubka černá bezešvá**  
trubka z uhlíkové oceli

Položka	průměr-tloušťka stěny	PC bez DPH	Sleva	MJ	bez DPH	s DPH
448T4	21,3×2,6 mm	398,46	-12 %	ks	<b>350,64</b>	424,28
496T8	26,9×2,6 mm	506,46	-12 %	ks	<b>445,68</b>	539,28
365T4	33,7×3,2 mm	699,78	-12 %	ks	<b>615,81</b>	745,13
323T3	42,4×3,2 mm	896,40	-12 %	ks	<b>788,83</b>	954,49
424T9	48,3×3,2 mm	945,30	-12 %	ks	<b>831,86</b>	1007,00
224T2	57×2,9 mm	1047,00	-12 %	ks	<b>921,04</b>	1115,00
255T4	57×3,2 mm	1148,00	-12 %	ks	<b>1011,00</b>	1223,00
536T2	60,3×3,6 mm	1469,00	-12 %	ks	<b>1293,00</b>	1564,00
258T9	76,1×2,9 mm	1410,00	-12 %	ks	<b>1241,00</b>	1501,00
262T3	76,1×3,2 mm	1650,00	-12 %	ks	<b>1452,00</b>	1757,00
488T3	76,1×3,6 mm	1731,00	-12 %	ks	<b>1523,00</b>	1843,00
486T4	88,9×3,2 mm	1832,00	-12 %	ks	<b>1612,00</b>	1951,00
439T3	88,9×3,6 mm	2052,00	-12 %	ks	<b>1805,00</b>	2185,00
386T8	108×3,6 mm	2423,00	-12 %	ks	<b>2132,00</b>	2580,00
354T2	108×4 mm	2808,00	-12 %	ks	<b>2472,00</b>	2990,00
333T2	133×4 mm	3318,00	-12 %	ks	<b>2920,00</b>	3533,00
426T9	133×4,5 mm	3740,00	-12 %	ks	<b>3291,00</b>	3982,00
295T3	108×4 mm	4167,00	-12 %	ks	<b>3667,00</b>	4437,00
285T2	159×4,5 mm	4491,00	-12 %	ks	<b>3952,00</b>	4782,00
363T8	219×6,3 mm	8644,00	-12 %	ks	<b>7607,00</b>	9204,00
289T8	273×6,3 mm	10813	-12 %	ks	<b>9515,00</b>	11514
339T2	323,9×8 mm	18030	-12 %	ks	<b>15866</b>	19198



**Trubka černá šňová**  
trubka z uhlíkové oceli

Položka	průměr-tloušťka stěny	PC bez DPH	Sleva	MJ	bez DPH	s DPH
395T2	17,2×2,3 mm	270,00	-12 %	ks	<b>237,60</b>	287,50
285T8	21,3×2,3 mm	286,80	-12 %	ks	<b>252,38</b>	305,38
346T3	21,3×2,6 mm	342,00	-12 %	ks	<b>300,96</b>	364,16
538T2	26,9×2,3 mm	365,40	-12 %	ks	<b>321,55</b>	389,08
436T3	26,9×2,6 mm	429,00	-12 %	ks	<b>377,52</b>	456,80
266T9	33,7×2,9 mm	558,00	-12 %	ks	<b>491,04</b>	594,16
368T2	33,7×3,2 mm	642,00	-12 %	ks	<b>564,96</b>	683,60
346T4	42,4×2,9 mm	714,00	-12 %	ks	<b>628,32</b>	760,27
469T2	42,4×3,2 mm	786,00	-12 %	ks	<b>691,68</b>	836,93
338T4	48,3×2,9 mm	828,00	-12 %	ks	<b>728,64</b>	881,65
264T9	48,3×3,2 mm	948,00	-12 %	ks	<b>834,24</b>	1010,00
338T2	60,3×3,2 mm	1338,00	-12 %	ks	<b>1178,00</b>	1425,00
235T2	60,3×3,4 mm	1278,00	-12 %	ks	<b>1125,00</b>	1361,00
358T2	76,1×3,2 mm	1458,00	-12 %	ks	<b>1284,00</b>	1553,00
458T4	76,1×3,6 mm	1632,00	-12 %	ks	<b>1437,00</b>	1738,00
485T2	88,9×3,6 mm	1920,00	-12 %	ks	<b>1690,00</b>	2045,00
422T2	88,9×4 mm	2124,00	-12 %	ks	<b>1870,00</b>	2262,00
484T2	114,3×4 mm	2766,00	-12 %	ks	<b>2435,00</b>	2946,00
283T4	114,3×4,5 mm	3096,00	-12 %	ks	<b>2725,00</b>	3297,00

## Potrubi a tvarovky černá ocel

### Tvarovky závitové



gebo

#### T-kus shodný

tvorovka z uhlíkové oceli opatřená na konci vnitřním trubkovým kuželovým závitem

Položka	velikost připojení	PC bez DPH	Sleva	MJ	bez DPH	s DPH
394T9	1/2"	16,91	-20%	ks	13,53	16,37
243T9	3/4"	24,27	-20%	ks	19,42	23,49
465T8	1"	38,22	-20%	ks	30,58	37,00
434T8	5/4"	55,13	-20%	ks	44,10	53,37
428T4	6/4"	73,51	-20%	ks	58,81	71,16
338T3	2"	110,26	-20%	ks	88,21	106,73

#### T-kus redukční

tvorovka z uhlíkové oceli opatřená na konci vnitřním trubkovým kuželovým závitem

Položka	velikost připojení	PC bez DPH	Sleva	MJ	bez DPH	s DPH
444T4	3/4x1/2"	34,78	-20%	ks	27,82	33,67
524T4	1x1/2"	53,93	-20%	ks	43,14	52,20
535T8	1x3/4"	53,93	-20%	ks	43,14	52,20
453T3	2x1"	175,39	-20%	ks	140,31	169,78

gebo



## Potrubi a tvarovky černá ocel



gebo

#### Zátka s obrubou

tvorovka z uhlíkové oceli opatřená na konci vnitřním trubkovým kuželovým závitem

Položka	velikost připojení	PC bez DPH	Sleva	MJ	bez DPH	s DPH
538T4	1/2"	8,82	-20%	ks	7,06	8,54
252T3	3/4"	11,03	-20%	ks	8,82	10,68
425T9	1"	14,83	-20%	ks	11,86	14,36
498T2	5/4"	22,05	-20%	ks	17,64	21,34
352T4	6/4"	25,73	-20%	ks	20,58	24,91
433T8	2"	36,75	-20%	ks	29,40	35,57

#### Šroubení F/F

ploché těsnění

Položka	velikost připojení	PC bez DPH	Sleva	MJ	bez DPH	s DPH
529T4	1/2"	41,90	-20%	ks	33,52	40,56
486T3	3/4"	51,45	-20%	ks	41,16	49,80
488T8	1"	62,48	-20%	ks	49,98	60,48
348T2	5/4"	88,20	-20%	ks	70,56	85,38
358T8	6/4"	117,62	-20%	ks	94,10	113,86
453T9	2"	169,07	-20%	ks	135,26	163,66

gebo



gebo

#### Nátrubek F/F

tvorovka z uhlíkové oceli opatřená na konci vnitřním trubkovým kuželovým závitem

Položka	velikost připojení	PC bez DPH	Sleva	MJ	bez DPH	s DPH
433T3	1/2"	11,03	-20%	ks	8,82	10,68
459T8	3/4"	14,08	-20%	ks	11,26	13,63
484T4	1"	23,51	-20%	ks	18,81	22,76
239T9	5/4"	33,08	-20%	ks	26,46	32,02
458T8	6/4"	40,44	-20%	ks	32,35	39,15
289T9	2"	62,48	-20%	ks	49,98	60,48
334T2	2 1/2"	124,65	-20%	ks	99,72	120,66

#### Vsuvka M/M

tvorovka z uhlíkové oceli opatřená na konci vnějším trubkovým kuželovým závitem

Položka	velikost připojení	PC bez DPH	Sleva	MJ	bez DPH	s DPH
359T3	1/2"	11,03	-20%	ks	8,82	10,68
399T8	3/4"	14,83	-20%	ks	11,86	14,36
384T9	1"	20,59	-20%	ks	16,47	19,93
249T3	5/4"	30,14	-20%	ks	24,11	29,18
443T4	6/4"	41,90	-20%	ks	33,52	40,56
298T4	2"	57,34	-20%	ks	45,87	55,51

gebo



gebo

#### Šroubení M/F

ploché těsnění

Položka	velikost připojení	PC bez DPH	Sleva	MJ	bez DPH	s DPH
465T2	1/2"	51,45	-20%	ks	41,16	49,80
262T4	3/4"	66,16	-20%	ks	52,93	64,04
265T9	1"	80,87	-20%	ks	64,70	78,28
385T8	5/4"	117,62	-20%	ks	94,10	113,86
456T3	6/4"	147,01	-20%	ks	117,61	142,31
533T9	2"	198,48	-20%	ks	158,78	192,13

#### Koleno 90° F/F

tvorovka z uhlíkové oceli opatřená na konci vnitřním trubkovým kuželovým závitem

Položka	velikost připojení	PC bez DPH	Sleva	MJ	bez DPH	s DPH
293T2	3/8"	16,18	-20%	ks	12,94	15,66
344T3	1/2"	13,36	-20%	ks	10,69	12,93
439T9	3/4"	19,12	-20%	ks	15,30	18,51
534T3	1"	29,41	-20%	ks	23,53	28,47
268T9	5/4"	44,10	-20%	ks	35,28	42,69
355T9	6/4"	58,79	-20%	ks	47,03	56,91
235T9	2"	88,20	-20%	ks	70,56	85,38

gebo



#### Redukce M/F

tvorovka z uhlíkové oceli opatřená trubkovým kuželovým závitem

Položka	velikost připojení	PC bez DPH	Sleva	MJ	bez DPH	s DPH
298T9	1/2x3/8"	11,03	-20%	ks	8,82	10,68
395T4	3/4x1/2"	12,61	-20%	ks	10,09	12,21
253T2	1x1/2"	18,38	-20%	ks	14,70	17,79
444T2	1x3/4"	18,38	-20%	ks	14,70	17,79
295T8	1 1/4x3/4"	31,63	-20%	ks	25,30	30,62
256T4	1 1/4x1"	29,41	-20%	ks	23,53	28,47
436T9	1 1/2x1/2"	37,51	-20%	ks	30,01	36,31
349T3	1 1/2x3/4"	37,51	-20%	ks	30,01	36,31
345T8	1 1/2x1"	34,55	-20%	ks	27,64	33,44
336T4	1 1/2x5/4"	34,55	-20%	ks	27,64	33,44
384T2	2x5/4"	51,50	-20%	ks	41,20	49,85
328T2	2x6/4"	51,50	-20%	ks	41,20	49,85

gebo



gebo

#### Koleno 90° M/F

tvorovka z uhlíkové oceli opatřená na konci vnitřním a vnějším trubkovým kuželovým závitem

Položka	velikost připojení	PC bez DPH	Sleva	MJ	bez DPH	s DPH
293T9	1/2"	14,83	-20%	ks	11,86	14,36
539T9	1"	31,62	-20%	ks	25,30	30,61
344T2	3/4"	21,31	-20%	ks	17,05	20,63
259T2	5/4"	55,13	-20%	ks	44,10	53,37
328T8	6/4"	67,61	-20%	ks	54,09	65,45
494T4	2"	95,55	-20%	ks	76,44	92,49



Lajkněte nás na Facebooku

www.facebook.cz/StavebninDEK

## Potrubií a tvarovky černá ocel

### Tvarovky varné



**Koleno varné**  
tvarovka z uhlíkové oceli určená pro spojování přivařením tupým svarem

Položka	velikost, průměr	PC bez DPH	Sleva	MJ	bez DPH	s DPH
524T2	1/2", 21,3 mm	12,40	-14%	ks	<b>10,66</b>	12,90
263T2	3/4", 26,9 mm	13,50	-14%	ks	<b>11,61</b>	14,05
293T8	1", 33,7 mm	17,41	-14%	ks	<b>14,97</b>	18,12
348T3	5/4", 42,4 mm	25,40	-14%	ks	<b>21,84</b>	26,43
369T4	6/4", 48,3 mm	32,60	-14%	ks	<b>28,04</b>	33,92
434T3	57×2,9 mm	45,88	-14%	ks	<b>39,46</b>	47,74
535T4	2", 60,3 mm	52,31	-14%	ks	<b>44,99</b>	54,43
452T9	2 1/2", 76,1 mm	65,74	-14%	ks	<b>56,54</b>	68,41
358T9	3", 88,9 mm	95,60	-14%	ks	<b>82,22</b>	99,48
253T3	108×3,6 mm	167,20	-14%	ks	<b>143,79</b>	173,99
395T9	4", 114,3 mm	161,83	-14%	ks	<b>139,17</b>	168,40



**Dýnko**  
k zakončení kovových trubek různých kovových konstrukcí

Položka	průměr	PC bez DPH	Sleva	MJ	bez DPH	s DPH
386T4	28 mm	5,61	-14%	ks	<b>4,82</b>	5,84
432T3	33,7 mm	5,86	-14%	ks	<b>5,04</b>	6,10
396T9	42,4 mm	6,47	-14%	ks	<b>5,56</b>	6,73
349T4	48 mm	8,61	-14%	ks	<b>7,40</b>	8,96
438T4	57 mm	10,60	-14%	ks	<b>9,12</b>	11,03
299T2	60 mm	10,53	-14%	ks	<b>9,06</b>	10,96
365T9	76 mm	15,18	-14%	ks	<b>13,05</b>	15,80
452T3	89 mm	21,20	-14%	ks	<b>18,23</b>	22,06
525T3	108 mm	36,00	-14%	ks	<b>30,96</b>	37,46
436T4	114,3 mm	54,31	-14%	ks	<b>46,71</b>	56,51



**Závit varný**  
tvarovka z uhlíkové oceli opatřená na konci vnějším trubkovým kuželovým závitem

Položka	velikost připojení×délka	PC bez DPH	Sleva	MJ	bez DPH	s DPH
394T8	3/8" × 150 mm	18,00	-14%	ks	<b>15,48</b>	18,73
526T2	1/2" × 150 mm	22,11	-14%	ks	<b>19,01</b>	23,01
399T9	3/4" × 150 mm	26,90	-14%	ks	<b>23,13</b>	27,99
233T4	1" × 150 mm	33,17	-14%	ks	<b>28,53</b>	34,52
352T2	5/4" × 150 mm	39,10	-14%	ks	<b>33,63</b>	40,69
443T8	6/4" × 150 mm	42,50	-14%	ks	<b>36,55</b>	44,23
345T9	2" × 150 mm	51,83	-14%	ks	<b>44,57</b>	53,93
446T3	2 1/2" × 150 mm	80,00	-14%	ks	<b>68,80</b>	83,25
354T4	3" × 150 mm	97,00	-14%	ks	<b>83,42</b>	100,94
248T8	4" × 150 mm	117,15	-14%	ks	<b>100,75</b>	121,91

## Potrubií a tvarovky černá ocel



**Přechod varný**  
tvarovka z uhlíkové oceli

Položka	průměr	PC bez DPH	Sleva	MJ	bez DPH	s DPH
239T3	33,7×21,3 mm	39,17	-14%	ks	<b>33,69</b>	40,76
454T2	33,7×26,9 mm	30,75	-14%	ks	<b>26,45</b>	32,00
246T3	42,4×21,3 mm	47,83	-14%	ks	<b>41,13</b>	49,77
524T8	42,4×26,9 mm	41,25	-14%	ks	<b>35,48</b>	42,92
246T2	42,4×33,7 mm	32,95	-14%	ks	<b>28,34</b>	34,29
396T4	48,3×33,7 mm	44,54	-14%	ks	<b>38,30</b>	46,35
254T8	48,3×42,4 mm	36,98	-14%	ks	<b>31,80</b>	38,48
368T4	60,3×26,9 mm	111,29	-14%	ks	<b>95,71</b>	115,81
525T9	57×33,7 mm	64,07	-14%	ks	<b>55,10</b>	66,67
363T3	60,3×33,7 mm	70,47	-14%	ks	<b>60,60</b>	73,33
494T8	60,3×42,4 mm	47,22	-14%	ks	<b>40,61</b>	49,14
243T2	57×42,4 mm	62,85	-14%	ks	<b>54,05</b>	65,40
463T8	60,3×48,3 mm	48,96	-14%	ks	<b>42,11</b>	50,95
466T8	57×48,3 mm	58,20	-14%	ks	<b>50,05</b>	60,56
298T3	76,1×42,4 mm	80,42	-14%	ks	<b>69,16</b>	83,69
356T3	76,1×48,3 mm	68,10	-14%	ks	<b>58,57</b>	70,86
353T3	76,1×57 mm	69,30	-14%	ks	<b>59,60</b>	72,11
344T8	88,9×57 mm	93,85	-14%	ks	<b>80,71</b>	97,66
394T2	88,9×76,1 mm	73,34	-14%	ks	<b>63,07</b>	76,32
488T2	108×60,3 mm	135,46	-14%	ks	<b>116,50</b>	140,96
535T2	108×76,1 mm	111,78	-14%	ks	<b>96,13</b>	116,32
369T9	133×108 mm	201,47	-14%	ks	<b>173,26</b>	209,65
243T4	133×76,1 mm	258,10	-14%	ks	<b>221,97</b>	268,58
249T2	159×108 mm	277,25	-14%	ks	<b>238,44</b>	288,51
358T4	159×133 mm	250,41	-14%	ks	<b>215,35</b>	260,58



**Nátrubek varný**  
tvarovka z uhlíkové oceli se závit

Položka	velikost připojení	PC bez DPH	Sleva	MJ	bez DPH	s DPH
365T3	3/8"	7,20	-14%	ks	<b>6,19</b>	7,49
296T3	1/2"	10,80	-14%	ks	<b>9,29</b>	11,24
256T8	3/4"	12,90	-14%	ks	<b>11,09</b>	13,42
466T3	1"	18,60	-14%	ks	<b>16,00</b>	19,36
325T4	5/4"	23,19	-14%	ks	<b>19,94</b>	24,13
269T9	6/4"	26,24	-14%	ks	<b>22,57</b>	27,31
248T3	2"	44,80	-14%	ks	<b>38,53</b>	46,62



## Potrubi a tvarovky pozinkovaná ocel

### Trubky



**Trubka ocelová**  
se závitem, materiál pozinkovaná ocel,  
délka 6 m

Položka	imenovitá světlost, velikost	PC bez DPH	Sleva	MJ bez DPH	s DPH
435T9	DN 15, 1/2"	444,00	-12%	ks <b>390,72</b>	472,77
294T4	DN 20, 3/4"	517,20	-12%	ks <b>455,14</b>	550,71
246T8	DN 25, 1"	798,00	-12%	ks <b>702,24</b>	849,71
234T8	DN 32, 5/4"	1020,00	-12%	ks <b>897,60</b>	1087,00
495T2	DN 40, 6/4"	1170,00	-12%	ks <b>1030,00</b>	1246,00
298T8	DN 50, 2"	2070,00	-12%	ks <b>1822,00</b>	2205,00
259T3	DN 65, 2 1/2"	2052,00	-12%	ks <b>1806,00</b>	2185,00
524T9	DN 80, 3"	2910,00	-12%	ks <b>2561,00</b>	3099,00
246T9	DN 100, 4"	4248,00	-12%	ks <b>3739,00</b>	4524,00

### Tvarovky závitové



gebo

**Koleno 45° F/F**  
materiál pozinkovaná ocel

Položka	velikost připojení	PC bez DPH	Sleva	MJ bez DPH	s DPH
489T8	1/2"	19,04	-20%	ks <b>15,23</b>	18,43
445T8	3/4"	28,98	-20%	ks <b>23,18</b>	28,05
526T8	1"	42,26	-20%	ks <b>33,81</b>	40,91
234T4	6/4"	84,46	-20%	ks <b>67,57</b>	81,76



gebo

**Koleno 45° M/F**  
materiál pozinkovaná ocel

Položka	velikost připojení	PC bez DPH	Sleva	MJ bez DPH	s DPH
263T8	3/4"	48,85	-20%	ks <b>39,08</b>	47,29
459Z3	5/4"	123,89	-20%	ks <b>99,11</b>	119,93
283Z8	6/4"	127,52	-20%	ks <b>102,02</b>	123,44
385Z3	2"	239,28	-20%	ks <b>191,42</b>	231,62



**T-kus jednoznačný**  
materiál pozinkovaná ocel

Položka	velikost připojení	PC bez DPH	Sleva	MJ bez DPH	s DPH
462Z4	1/2"	18,88	-20%	ks <b>15,10</b>	18,28
526Z3	3/4"	27,09	-20%	ks <b>21,67</b>	26,22
382Z2	1"	42,67	-20%	ks <b>34,14</b>	41,30
354Z9	5/4"	64,01	-20%	ks <b>51,21</b>	61,96
332Z2	6/4"	82,06	-20%	ks <b>65,65</b>	79,43
265Z3	2"	123,11	-20%	ks <b>98,49</b>	119,17
326Z2	2 1/2"	264,23	-20%	ks <b>211,38</b>	255,77
542Z9	3"	346,80	-20%	ks <b>277,44</b>	335,70
435Z2	4"	627,55	-20%	ks <b>502,04</b>	607,47

## Potrubi a tvarovky pozinkovaná ocel



gebo

**T-kus redukovaný**  
materiál pozinkovaná ocel

Položka	velikost připojení	PC bez DPH	Sleva	MJ bez DPH	s DPH
396Z2	3/4"×1/2"	33,65	-20%	ks <b>26,92</b>	32,57
283Z3	5/4"×3/8"	122,67	-20%	ks <b>98,14</b>	118,74
282Z2	1"×1/2"	51,70	-20%	ks <b>41,36</b>	50,05
232Z9	1"×3/4"	51,70	-20%	ks <b>41,36</b>	50,05
236Z9	5/4"×1/2"	85,77	-20%	ks <b>68,62</b>	83,03
299Z3	5/4"×3/4"	89,74	-20%	ks <b>71,79</b>	86,87
492Z2	5/4"×1"	77,96	-20%	ks <b>62,37</b>	75,47
328Z9	6/4"×1/2"	127,52	-20%	ks <b>102,02</b>	123,44
222Z9	6/4"×3/4"	127,52	-20%	ks <b>102,02</b>	123,44
346Z2	6/4"×1"	99,09	-20%	ks <b>79,27</b>	95,92
248Z9	6/4"×5/4"	127,52	-20%	ks <b>102,02</b>	123,44
366Z8	2"×1/2"	180,52	-20%	ks <b>144,42</b>	174,74
398Z3	2"×3/4"	180,52	-20%	ks <b>144,42</b>	174,74
384Z4	2"×1"	139,51	-20%	ks <b>111,61</b>	135,05
226Z4	2"×5/4"	160,37	-20%	ks <b>128,30</b>	155,24
454Z4	2"×6/4"	160,37	-20%	ks <b>128,30</b>	155,24
248Z4	2 1/2"×1"	433,98	-20%	ks <b>347,18</b>	420,09
385Z2	2 1/2"×2"	434,84	-20%	ks <b>347,87</b>	420,93
529Z9	3×1"	598,81	-20%	ks <b>479,05</b>	579,65
425Z3	3×2"	555,81	-20%	ks <b>444,65</b>	538,02

**Nátrubek redukovaný F/F**  
materiál pozinkovaná ocel

Položka	velikost připojení	PC bez DPH	Sleva	MJ bez DPH	s DPH
463Z9	1/2"×3/8"	16,19	-20%	ks <b>12,95</b>	15,67
243Z3	3/4"×3/8"	31,06	-20%	ks <b>24,85</b>	30,07
542Z8	3/4"×1/2"	19,69	-20%	ks <b>15,75</b>	19,06
359Z2	1"×1/2"	28,88	-20%	ks <b>23,10</b>	27,96
222Z3	1"×3/4"	26,27	-20%	ks <b>21,02</b>	25,43
499Z9	5/4"×3/4"	44,14	-20%	ks <b>35,31</b>	42,73
366Z9	5/4"×1"	38,57	-20%	ks <b>30,86</b>	37,34
364Z3	6/4"×3/4"	52,96	-20%	ks <b>42,37</b>	51,27
543Z8	6/4"×1"	52,96	-20%	ks <b>42,37</b>	51,27
249Z4	6/4"×5/4"	52,96	-20%	ks <b>42,37</b>	51,27
529Z2	2"×1/2"	109,23	-20%	ks <b>87,38</b>	105,73
288Z8	2"×3/4"	109,23	-20%	ks <b>87,38</b>	105,73
464Z4	2"×1"	90,26	-20%	ks <b>72,21</b>	87,37
542Z3	2"×5/4"	80,19	-20%	ks <b>64,15</b>	77,62
535Z9	2"×6/4"	80,19	-20%	ks <b>64,15</b>	77,62
368Z2	2 1/2"×2"	205,27	-20%	ks <b>164,22</b>	198,70
432Z4	3"×2 1/2"	320,66	-20%	ks <b>256,53</b>	310,40
422Z3	4"×2 1/2"	561,63	-20%	ks <b>449,30</b>	543,66



**Nátrubek F/F**  
materiál pozinkovaná ocel

Položka	velikost připojení	PC bez DPH	Sleva	MJ bez DPH	s DPH
232Z3	3/8"	14,71	-20%	ks <b>11,77</b>	14,24
322Z2	1/2"	12,30	-20%	ks <b>9,84</b>	11,91
442Z2	3/4"	15,59	-20%	ks <b>12,47</b>	15,09
222Z2	1"	26,27	-20%	ks <b>21,02</b>	25,43
423Z2	5/4"	36,93	-20%	ks <b>29,54</b>	35,75
295Z2	6/4"	45,13	-20%	ks <b>36,10</b>	43,69
385Z4	2"	69,75	-20%	ks <b>55,80</b>	67,52
362Z9	2 1/2"	123,86	-20%	ks <b>99,09</b>	119,90
238Z2	3"	181,66	-20%	ks <b>145,33</b>	175,85

gebo

## Potrubí a tvarovky pozinkovaná ocel



gebo

**Redukce M/F**  
materiál pozinkovaná ocel

Položka	velikost připojení	PC bez DPH	Sleva	MJ	bez DPH	s DPH
455Z2	1/2"×3/8"	13,99	-20%	ks	11,19	13,54
293Z3	3/4"×3/8"	22,04	-20%	ks	17,63	21,33
524Z3	3/4"×1/2"	13,95	-20%	ks	11,16	13,50
542Z4	1"×3/8"	27,70	-20%	ks	22,16	26,81
429Z4	1"×1/2"	20,53	-20%	ks	16,42	19,87
354Z3	1"×3/4"	20,53	-20%	ks	16,42	19,87
499Z4	5/4"×1/2"	37,51	-20%	ks	30,01	36,31
365Z2	5/4"×3/4"	32,84	-20%	ks	26,27	31,79
223Z9	5/4"×1"	32,84	-20%	ks	26,27	31,79
282Z3	6/4"×1/2"	44,14	-20%	ks	35,31	42,73
353Z8	6/4"×3/4"	44,14	-20%	ks	35,31	42,73
522Z4	6/4"×1"	38,57	-20%	ks	30,86	37,34
432Z8	6/4"×5/4"	38,57	-20%	ks	30,86	37,34
233Z9	2"×1/2"	53,67	-20%	ks	42,94	51,95
539Z2	2"×3/4"	68,74	-20%	ks	54,99	66,54
342Z8	2"×1"	53,33	-20%	ks	42,66	51,62
426Z4	2"×5/4"	53,33	-20%	ks	42,66	51,62
252Z9	2"×6/4"	53,33	-20%	ks	42,66	51,62
383Z4	2 1/2"×5/4"	116,76	-20%	ks	93,41	113,02
446Z9	2 1/2"×6/4"	116,76	-20%	ks	93,41	113,02
266Z4	2 1/2"×2"	90,27	-20%	ks	72,22	87,38
244Z9	3"×2"	132,15	-20%	ks	105,72	127,92
225Z8	3"×2 1/2"	132,15	-20%	ks	105,72	127,92
482Z8	4"×3"	343,66	-20%	ks	274,93	332,66



gebo

**Vsuška M/M**  
materiál pozinkovaná ocel

Položka	velikost připojení	PC bez DPH	Sleva	MJ	bez DPH	s DPH
269Z2	3/8"	13,99	-20%	ks	11,19	13,54
223Z2	1/2"	12,30	-20%	ks	9,84	11,91
296Z2	3/4"	16,41	-20%	ks	13,13	15,88
449Z3	1"	22,98	-20%	ks	18,38	22,24
532Z4	5/4"	33,65	-20%	ks	26,92	32,57
422Z4	6/4"	46,77	-20%	ks	37,42	45,27
543Z3	2"	64,01	-20%	ks	51,21	61,96
452Z4	2 1/2"	107,35	-20%	ks	85,88	103,91
396Z9	3"	181,66	-20%	ks	145,33	175,85
225Z4	4"	289,01	-20%	ks	231,21	279,76



**Vsuška redukována M/M**  
materiál pozinkovaná ocel

Položka	velikost připojení	PC bez DPH	Sleva	MJ	bez DPH	s DPH
245Z4	1/2"×3/8"	19,14	-20%	ks	15,31	18,53
399Z2	3/4"×1/2"	20,53	-20%	ks	16,42	19,87
328Z3	1"×1/2"	29,54	-20%	ks	23,63	28,59
499Z2	1"×3/4"	29,54	-20%	ks	23,63	28,59
434Z2	5/4"×3/4"	56,65	-20%	ks	45,32	54,84
442Z9	5/4"×1"	49,24	-20%	ks	39,39	47,66
495Z8	6/4"×1"	61,55	-20%	ks	49,24	59,58
386Z3	6/4"×5/4"	61,55	-20%	ks	49,24	59,58
262Z2	2"×1"	90,27	-20%	ks	72,22	87,38
255Z3	2"×5/4"	103,73	-20%	ks	82,98	100,41
239Z4	2"×6/4"	90,27	-20%	ks	72,22	87,38
242Z2	2 1/2"×6/4"	244,10	-20%	ks	195,28	236,29

gebo

## Potrubí a tvarovky pozinkovaná ocel



gebo

**Zátka s obrubou**  
materiál pozinkovaná ocel

Položka	velikost připojení	PC bez DPH	Sleva	MJ	bez DPH	s DPH
253Z9	3/8"	11,03	-20%	ks	8,82	10,68
399Z3	1/2"	9,86	-20%	ks	7,89	9,54
286Z2	3/4"	12,30	-20%	ks	9,84	11,91
485Z4	1"	16,41	-20%	ks	13,13	15,88
436Z8	5/4"	24,62	-20%	ks	19,70	23,83
464Z8	6/4"	28,72	-20%	ks	22,98	27,80
492Z4	2"	41,04	-20%	ks	32,83	39,73
532Z2	2 1/2"	105,99	-20%	ks	84,79	102,60



gebo

**Víčko šestihran**  
materiál pozinkovaná ocel

Položka	velikost připojení	PC bez DPH	Sleva	MJ	bez DPH	s DPH
293Z4	3/8"	14,90	-20%	ks	11,92	14,42
444Z9	1/2"	11,56	-20%	ks	9,25	11,19
336Z3	3/4"	14,04	-20%	ks	11,23	13,59
236Z8	1"	19,83	-20%	ks	15,86	19,20
242Z9	5/4"	37,27	-20%	ks	29,82	36,08
342Z3	6/4"	48,85	-20%	ks	39,08	47,29
383Z2	2"	67,90	-20%	ks	54,32	65,73
252Z8	2 1/2"	166,41	-20%	ks	133,13	161,08
369Z2	3"	190,46	-20%	ks	152,37	184,37



gebo

**Šroubení F/F**  
ploché těsnění, materiál pozinkovaná ocel

Položka	velikost připojení	PC bez DPH	Sleva	MJ	bez DPH	s DPH
395Z3	3/8"	63,77	-20%	ks	51,02	61,73
423Z9	1/2"	46,77	-20%	ks	37,42	45,27
484Z3	3/4"	57,43	-20%	ks	45,94	55,59
265Z2	1"	69,75	-20%	ks	55,80	67,52
462Z8	5/4"	98,47	-20%	ks	78,78	95,32
523Z2	6/4"	131,30	-20%	ks	105,04	127,10
526Z9	2"	188,76	-20%	ks	151,01	182,72
226Z8	2 1/2"	423,98	-20%	ks	339,18	410,41
288Z9	3"	667,43	-20%	ks	533,94	646,07
349Z2	4"	1465,00	-20%	ks	1172,00	1418,00

## Potrubí a tvarovky pozinkovaná ocel



**Šroubení M/F**  
ploché těsnění, materiál pozinkovaná ocel

Položka	velikost připojení	PC bez DPH	Sleva	MJ	bez DPH	s DPH
522Z2	3/8"	90,25	-20%	ks	<b>72,20</b>	87,36
225Z2	1/2"	57,44	-20%	ks	<b>45,95</b>	55,60
285Z4	3/4"	73,86	-20%	ks	<b>59,09</b>	71,50
335Z3	1"	90,27	-20%	ks	<b>72,22</b>	87,38
439Z2	5/4"	131,30	-20%	ks	<b>105,04</b>	127,10
386Z9	6/4"	164,14	-20%	ks	<b>131,31</b>	158,89
234Z9	2"	221,57	-20%	ks	<b>177,26</b>	214,48
223Z8	2 1/2"	529,97	-20%	ks	<b>423,98</b>	513,01
462Z2	3"	826,43	-20%	ks	<b>661,14</b>	799,98
229Z2	4"	1 831,00	-20%	ks	<b>1 465,00</b>	1 773,00

gebo

## Potrubí a tvarovky pozinkovaná ocel



**Koleno 90° redukované F/F**  
materiál pozinkovaná ocel

Položka	velikost připojení	PC bez DPH	Sleva	MJ	bez DPH	s DPH
256Z3	3/4"×1/2"	30,63	-20%	ks	<b>24,50</b>	29,65
443Z3	1"×3/4"	36,33	-20%	ks	<b>29,06</b>	35,17
469Z4	5/4"×1/2"	80,53	-20%	ks	<b>64,42</b>	77,95
394Z4	5/4"×3/4"	86,77	-20%	ks	<b>69,42</b>	83,99
294Z9	6/4"×1"	93,58	-20%	ks	<b>74,86</b>	90,59

gebo

Rozvody vody a topení



**Koleno 90° F/F**  
materiál pozinkovaná ocel

Položka	velikost připojení	PC bez DPH	Sleva	MJ	bez DPH	s DPH
483Z4	3/8"	19,14	-20%	ks	<b>15,31</b>	18,53
438Z2	1/2"	14,78	-20%	ks	<b>11,82</b>	14,31
349Z8	3/4"	21,34	-20%	ks	<b>17,07</b>	20,66
342Z9	1"	32,84	-20%	ks	<b>26,27</b>	31,79
395Z8	5/4"	49,24	-20%	ks	<b>39,39</b>	47,66
434Z9	6/4"	65,66	-20%	ks	<b>52,53</b>	63,56
465Z3	2"	98,47	-20%	ks	<b>78,78</b>	95,32
389Z2	2 1/2"	173,40	-20%	ks	<b>138,72</b>	167,85
423Z4	3"	264,23	-20%	ks	<b>211,38</b>	255,77

gebo

### Tvarovky svěrné

NEJPRO-  
DAVNĚJŠÍ



**Spojka M Gebo Quick QA**  
univerzální svěrné tvarovky pro ocelové a PE potrubí, vnější závit

Položka	velikost připojení	PC bez DPH	Sleva	MJ	bez DPH	s DPH
56D89	1/2"	232,34	-17%	ks	<b>192,84</b>	233,34
29D34	3/4"	267,35	-17%	ks	<b>221,90</b>	268,50
39D33	1"	310,84	-17%	ks	<b>258,00</b>	312,18
59D45	5/4"	472,10	-17%	ks	<b>391,84</b>	474,13
38D24	6/4"	586,68	-17%	ks	<b>486,94</b>	589,20
89E27	2"	778,70	-17%	ks	<b>646,32</b>	782,05

gebo



**Spojka F Gebo Quick QI**  
univerzální svěrné tvarovky pro ocelové a PE potrubí, vnější závit

Položka	velikost připojení	PC bez DPH	Sleva	MJ	bez DPH	s DPH
93D92	1/2"	240,82	-17%	ks	<b>199,88</b>	241,86
58D94	3/4"	270,53	-17%	ks	<b>224,54</b>	271,69
65D68	1"	316,15	-17%	ks	<b>262,40</b>	317,51
32D99	5/4"	490,14	-17%	ks	<b>406,82</b>	492,25
83E89	6/4"	518,78	-17%	ks	<b>430,59</b>	521,01
84D49	2"	778,70	-17%	ks	<b>646,32</b>	782,05

gebo

Rozvody vody a topení



**Koleno 90° M/F**  
materiál pozinkovaná ocel

Položka	velikost připojení	PC bez DPH	Sleva	MJ	bez DPH	s DPH
432Z2	1/4"	25,25	-20%	ks	<b>20,20</b>	24,44
422Z8	3/8"	20,60	-20%	ks	<b>16,48</b>	19,94
264Z8	1/2"	16,41	-20%	ks	<b>13,13</b>	15,88
382Z9	3/4"	23,79	-20%	ks	<b>19,03</b>	23,03
325Z2	1"	35,29	-20%	ks	<b>28,23</b>	34,16
432Z9	6/4"	75,51	-20%	ks	<b>60,41</b>	73,09
355Z2	2"	106,70	-20%	ks	<b>85,36</b>	103,29
245Z2	2 1/2"	239,46	-20%	ks	<b>191,57</b>	231,80
536Z4	3"	371,57	-20%	ks	<b>297,26</b>	359,68

gebo



**Spojka Gebo Quick QO**  
univerzální svěrné tvarovky pro ocelové a PE potrubí, vnější závit

Položka	velikost připojení	PC bez DPH	Sleva	MJ	bez DPH	s DPH
54E64	1/2"	265,23	-17%	ks	<b>220,14</b>	266,37
52E63	3/4"	325,70	-17%	ks	<b>270,33</b>	327,10
96E87	1"	404,20	-17%	ks	<b>335,49</b>	405,94
48E29	5/4"	552,73	-17%	ks	<b>458,77</b>	555,11
39E39	6/4"	588,80	-17%	ks	<b>488,70</b>	591,33
46E86	2"	965,42	-17%	ks	<b>801,30</b>	969,57

gebo



**T-kus FFF Gebo Quick QTO**  
univerzální svěrné tvarovky pro ocelové a PE potrubí, vnější závit

Položka	velikost připojení	PC bez DPH	Sleva	MJ	bez DPH	s DPH
45E56	3/4"	415,87	-17%	ks	<b>345,17</b>	417,66
39E40	1"	525,15	-17%	ks	<b>435,87</b>	527,41

gebo

## Potrubi a tvarovky pozinkovaná ocel

### Třmeny opravné



**Třmen z litiny Gebo Quick DSK**  
k opravě trhlin, otvorů a poréznicích míst

Položka	velikost	PC bez DPH	Sleva	MJ	bez DPH	s DPH
348Z9	3/8"	216,42	-17%	ks	<b>179,63</b>	217,35
445Z4	1/2"	168,68	-17%	ks	<b>140,00</b>	169,41
344Z4	3/4"	186,72	-17%	ks	<b>154,98</b>	187,52
389Z8	1"	233,40	-17%	ks	<b>193,72</b>	234,40
494Z9	5/4"	288,56	-17%	ks	<b>239,50</b>	289,80
342Z2	6/4"	414,81	-17%	ks	<b>344,29</b>	416,59
328Z4	2"	548,49	-17%	ks	<b>455,25</b>	550,85
335Z2	2 1/2"	737,33	-17%	ks	<b>611,98</b>	740,50
462Z9	3"	869,94	-17%	ks	<b>722,05</b>	873,68
352Z8	4"	1 166,00	-17%	ks	<b>967,72</b>	1 171,00

gebo



**Třmen s navrtávkou Gebo ANB**  
materiál litina

Položka	velikost	PC bez DPH	Sleva	MJ	bez DPH	s DPH
352Z9	1"×1/2"	274,77	-17%	ks	<b>228,06</b>	275,95
349Z9	1"×3/4"	274,77	-17%	ks	<b>228,06</b>	275,95
248Z2	5/4"×3/4"	317,21	-17%	ks	<b>263,28</b>	318,57
499Z8	6/4"×3/4"	437,09	-17%	ks	<b>362,78</b>	438,97
463Z3	2"×1"	561,22	-17%	ks	<b>465,81</b>	563,63
323Z9	2 1/2"×1"	758,54	-17%	ks	<b>629,59</b>	761,80
288Z4	2 1/2"×5/4"	758,54	-17%	ks	<b>629,59</b>	761,80
538Z8	3"×5/4"	920,86	-17%	ks	<b>764,31</b>	924,82
522Z9	3"×6/4"	920,86	-17%	ks	<b>764,31</b>	924,82
344Z9	4"×1"	1 198,00	-17%	ks	<b>994,14</b>	1 203,00
245Z3	4"×5/4"	1 198,00	-17%	ks	<b>994,14</b>	1 203,00
398Z8	4"×6/4"	1 198,00	-17%	ks	<b>994,14</b>	1 203,00

gebo



**Třmen Gebo Quick DS**  
k opravě trhlin, otvorů a poréznicích míst na vodovodním potrubí

Položka	velikost	PC bez DPH	Sleva	MJ	bez DPH	s DPH
535Z3	3/4"	427,54	-17%	ks	<b>354,86</b>	429,38
459Z9	1"	472,10	-17%	ks	<b>391,84</b>	474,13
369Z8	5/4"	530,45	-17%	ks	<b>440,27</b>	532,73
486Z9	6/4"	690,65	-17%	ks	<b>573,24</b>	693,62
268Z8	2"	694,89	-17%	ks	<b>576,76</b>	697,88
458Z2	2 1/2"	1 085,00	-17%	ks	<b>899,92</b>	1 089,00
492Z8	3"	1 216,00	-17%	ks	<b>1 010,00</b>	1 222,00
355Z8	4"	1 461,00	-17%	ks	<b>1 213,00</b>	1 468,00

gebo

## Hadice dopojovací

### Hadice flexi



**Hadice FF 1/2"×3/8"**  
nerezová připojovací hadice, dostupná také v provedení 1/2", 3/4", 1" a 5/4"

Položka	délka	PC bez DPH	Sleva	MJ	bez DPH	s DPH
339Z3	200 mm	33,00	-15%	ks	<b>28,05</b>	33,94
445Z2	300 mm	38,00	-15%	ks	<b>32,30</b>	39,08
224Z9	400 mm	41,00	-15%	ks	<b>34,85</b>	42,17
493Z3	500 mm	44,00	-15%	ks	<b>37,40</b>	45,25
244Z2	600 mm	48,00	-15%	ks	<b>40,80</b>	49,37
343Z4	800 mm	56,00	-15%	ks	<b>47,60</b>	57,60
258Z3	1 000 mm	64,00	-15%	ks	<b>54,40</b>	65,82
265Z8	2 000 mm	100,00	-15%	ks	<b>85,00</b>	102,85



**Hadice MF 3/8"×3/8"**  
nerezová připojovací hadice

Položka	délka	PC bez DPH	Sleva	MJ	bez DPH	s DPH
363Z4	200 mm	34,00	-15%	ks	<b>28,90</b>	34,97
422Z9	300 mm	38,00	-15%	ks	<b>32,30</b>	39,08
483Z9	400 mm	41,00	-15%	ks	<b>34,85</b>	42,17
393Z4	500 mm	44,00	-15%	ks	<b>37,40</b>	45,25
494Z3	600 mm	49,00	-15%	ks	<b>41,65</b>	50,40
284Z2	800 mm	57,00	-15%	ks	<b>48,45</b>	58,62
233Z2	1 000 mm	64,00	-15%	ks	<b>54,40</b>	65,82
359Z8	1 500 mm	83,00	-15%	ks	<b>70,55</b>	85,37

**Hadice MF 3/8"**  
nerezová připojovací hadice

Položka	délka	PC bez DPH	Sleva	MJ	bez DPH	s DPH
254Z3	300 mm	34,20	-15%	ks	<b>29,07</b>	35,17
346Z9	350 mm	33,88	-15%	ks	<b>28,80</b>	34,85
286Z4	400 mm	36,00	-15%	ks	<b>30,60</b>	37,03
532Z8	500 mm	39,00	-15%	ks	<b>33,15</b>	40,11
493Z8	600 mm	43,00	-15%	ks	<b>36,55</b>	44,23
264Z2	800 mm	51,30	-15%	ks	<b>43,61</b>	52,76

**Hadice s kolínkem**  
nerezová připojovací hadice, velikost 1"

Položka	délka	PC bez DPH	Sleva	MJ	bez DPH	s DPH
332Z4	500 mm	283,00	-15%	ks	<b>240,55</b>	291,07
488Z4	600 mm	310,00	-15%	ks	<b>263,50</b>	318,84
324Z4	700 mm	334,00	-15%	ks	<b>283,90</b>	343,52
444Z3	800 mm	359,00	-15%	ks	<b>305,15</b>	369,23





## Hadice dopojovací

NEJPRO-  
DÁVANEJŠÍ



**Hadice FF 3/8"×3/8"**  
nerezová přípojovací hadice, FF  
(vnitřní/vnitřní závit), velikost 3/8"×3/8"

Položka	délka	PC bez DPH	Sleva	MJ bez DPH	s DPH
93C34	200 mm	31,00	-15%	ks 26,35	31,88
84C45	300 mm	38,00	-15%	ks 32,30	39,08
58C24	400 mm	41,00	-15%	ks 34,85	42,17
32C68	500 mm	44,00	-15%	ks 37,40	45,25
83D92	600 mm	46,00	-15%	ks 39,10	47,31
22D83	800 mm	54,00	-15%	ks 45,90	55,54
69D23	1 000 mm	64,00	-15%	ks 54,40	65,82
66D96	1 500 mm	84,00	-15%	ks 71,40	86,39
39D54	2 000 mm	100,00	-15%	ks 85,00	102,85



**Hadice FF 1/2"×1/2"**  
nerezová přípojovací hadice, FF  
(vnitřní/vnitřní závit), velikost 1/2"×1/2"

Položka	délka	PC bez DPH	Sleva	MJ bez DPH	s DPH
23D49	200 mm	36,00	-15%	ks 30,60	37,03
96D94	300 mm	40,00	-15%	ks 34,00	41,14
54D99	400 mm	43,00	-15%	ks 36,55	44,23
46D88	500 mm	48,00	-15%	ks 40,80	49,37
52D35	600 mm	51,00	-15%	ks 43,35	52,45
48D86	800 mm	59,00	-15%	ks 50,15	60,68
56D46	1 000 mm	66,00	-15%	ks 56,10	67,88



**Hadice FF 3/4"×3/4"**  
nerezová přípojovací hadice, FF  
(vnitřní/vnitřní závit), velikost 3/4"×3/4"

Položka	délka	PC bez DPH	Sleva	MJ bez DPH	s DPH
33D63	400 mm	95,00	-15%	ks 80,75	97,71
89D85	500 mm	107,00	-15%	ks 90,95	110,05
34D62	600 mm	115,00	-15%	ks 97,75	118,28



**Hadice MF 1/2"×1/2"**  
nerezová přípojovací hadice, MF  
(vnější/vnitřní závit), velikost 1/2"×1/2"

Položka	délka	PC bez DPH	Sleva	MJ bez DPH	s DPH
29C52	200 mm	36,00	-15%	ks 30,60	37,03
59C48	300 mm	41,00	-15%	ks 34,85	42,17
38C33	400 mm	44,00	-15%	ks 37,40	45,25
65C89	500 mm	48,00	-15%	ks 40,80	49,37



**Hadice MF 1/2"×1/2"**  
nerezová přípojovací hadice, MF  
(vnější/vnitřní závit), velikost 1/2"×1/2"

Položka	délka	PC bez DPH	Sleva	MJ bez DPH	s DPH
44D93	600 mm	51,00	-15%	ks 43,35	52,45
42D84	800 mm	59,00	-15%	ks 50,15	60,68
36D58	1 000 mm	67,00	-15%	ks 56,95	68,91

## Hadice dopojovací

### Hadice pračkové



**Hadice pračková napouštěcí Nývit**  
s kolínkem, teplotní odolnost do 90 °C

Položka	délka	PC bez DPH	Sleva	MJ bez DPH	s DPH
382Z3	1 m	56,00	-5%	ks 53,20	64,37
323Z2	1,5 m	65,60	-5%	ks 62,32	75,41
324Z9	2	75,20	-5%	ks 71,44	86,44
462Z3	2,5 m	86,40	-5%	ks 82,08	99,32
292Z2	3 m	94,40	-5%	ks 89,68	108,51
454Z9	3,5 m	108,80	-5%	ks 103,36	125,07
482Z9	4,5 m	131,20	-5%	ks 124,64	150,81
539Z4	5 m	142,40	-5%	ks 135,28	163,69



**Hadice pračková vypouštěcí Nývit**  
bez kolínka, materiál PE

Položka	délka	PC bez DPH	Sleva	MJ bez DPH	s DPH
449Z8	1 m	68,80	-5%	ks 65,36	79,09
536Z3	2 m	97,60	-5%	ks 92,72	112,19
343Z2	2,5 m	104,00	-5%	ks 98,80	119,55
292Z8	3 m	113,60	-5%	ks 107,92	130,58
323Z8	3,5 m	132,80	-5%	ks 126,16	152,65
359Z9	4 m	152,00	-5%	ks 144,40	174,72
426Z8	5 m	158,40	-5%	ks 150,48	182,08



**Hadice pračková napouštěcí Nývit**  
bez kolínka, materiál PE

Položka	délka	PC bez DPH	Sleva	MJ bez DPH	s DPH
45D28	1,5 m	65,60	-5%	ks 62,32	75,41
24D53	2,0 m	75,20	-5%	ks 71,44	86,44
68D26	2,5 m	86,40	-5%	ks 82,08	99,32
92D43	3,0 m	94,40	-5%	ks 89,68	108,51
49D55	3,5 m	108,80	-5%	ks 103,36	125,07

## Vlnovce nerezové

### Vlnovce nerezové



**Trubka zvlněná Eurotis Eurogas TFA**  
materiál nerezová ocel, délka 5 m

Položka	velikost připojení	PC bez DPH	Sleva	MJ	bez DPH	s DPH
323Z4	3/8"	441,00	-22%	ks	<b>343,98</b>	416,22
288Z2	1/2"	812,00	-22%	ks	<b>633,36</b>	766,37
269Z4	3/4"	994,00	-22%	ks	<b>775,32</b>	938,14
324Z2	1"	1590,00	-22%	ks	<b>1241,00</b>	1501,00



**Matice Eurotis TFA**  
s těsněním, poniklovaná mosaz

Položka	velikost připojení	PC bez DPH	Sleva	MJ	bez DPH	s DPH
359Z4	3/8"	17,20	-22%	ks	<b>13,42</b>	16,23
263Z9	1/2"	26,10	-22%	ks	<b>20,36</b>	24,63
325Z3	3/4"	35,00	-22%	ks	<b>27,30</b>	33,03
322Z3	1"	61,00	-22%	ks	<b>47,58</b>	57,57
363Z9	5/4"	105,00	-22%	ks	<b>81,90</b>	99,10



**Vsuvka přechodová Eurotis UNI**  
vnější kuželový závit R, poniklovaná mosaz

Položka	velikost připojení	PC bez DPH	Sleva	MJ	bez DPH	s DPH
456Z2	1/2"	60,40	-22%	ks	<b>47,11</b>	57,01
238Z4	3/4"	88,00	-22%	ks	<b>68,64</b>	83,05



**Vsuvka přechodová Eurotis UNI**  
pro spojení dvou trubek Eurotis

Položka	velikost připojení	PC bez DPH	Sleva	MJ	bez DPH	s DPH
453Z8	3/8"	46,60	-22%	ks	<b>36,35</b>	43,98
325Z9	1/2"	61,10	-22%	ks	<b>47,66</b>	57,67
528Z9	3/4"	84,30	-22%	ks	<b>65,75</b>	79,56
289Z2	1"	166,00	-22%	ks	<b>129,48</b>	156,67
296Z4	5/4"	309,00	-22%	ks	<b>241,02</b>	291,63



**Hadice plynová 1/2" MF Eurotisflex Swing**  
bezpečnostní plynová hadice

Položka	délka	PC bez DPH	Sleva	MJ	bez DPH	s DPH
339Z9	500 mm	461,00	-22%	ks	<b>359,58</b>	435,09
232Z2	750 mm	461,00	-22%	ks	<b>359,58</b>	435,09
268Z3	1000 mm	509,00	-22%	ks	<b>397,02</b>	480,39
469Z8	1250 mm	558,00	-22%	ks	<b>435,24</b>	526,64
238Z9	1500 mm	629,00	-22%	ks	<b>490,62</b>	593,65
495Z3	2000 mm	683,00	-22%	ks	<b>532,74</b>	644,62

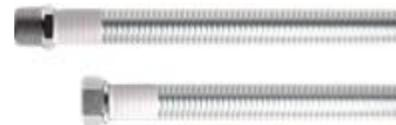

**Hadice Flexira Gas Basic**  
xConnect, požární odolnost 650 °C

Položka	velikost připojení, délka	PC bez DPH	Sleva	MJ	bez DPH	s DPH
536Z8	R 1/2"-G 1/2", 1000mm	369,00	-22%	ks	<b>287,82</b>	348,26
222Z4	R 1/2"-G 1/2", 1500mm	559,00	-22%	ks	<b>436,02</b>	527,58

## Vlnovce nerezové



**Hadice Flexira Gas Standard**  
xConnect, požární odolnost 650 °C, velikost R 1/2"-G 1/2"

Položka	délka	PC bez DPH	Sleva	MJ	bez DPH	s DPH
496Z3	500 mm	499,00	-22%	ks	<b>389,22</b>	470,96
254Z2	1000 mm	599,00	-22%	ks	<b>467,22</b>	565,34
493Z9	1500 mm	699,00	-22%	ks	<b>545,22</b>	659,72
396Z3	2000 mm	849,00	-22%	ks	<b>662,22</b>	801,29



**Hadice Flexira Aqua**  
xConnect

Položka	velikost, délka	PC bez DPH	Sleva	MJ	bez DPH	s DPH
33H88	G 3/8"-G 3/8", 400 mm	539,00	-22%	ks	<b>420,42</b>	508,71
498Z3	G 3/8"-G 3/8", 600 mm	559,00	-22%	ks	<b>436,02</b>	527,58
264Z4	G 3/8"-M10D, 300 mm	599,00	-22%	ks	<b>467,22</b>	565,34
469Z9	G 3/8"-M10D, 400 mm	649,00	-22%	ks	<b>506,22</b>	612,53
382Z8	G 3/8"-M10D, 600 mm	659,00	-22%	ks	<b>514,02</b>	621,96



**Hadice Flexira Cats**  
materiál WR16 AISI 316L, vyzháný, stěna trubky 0,3 mm, bez opláštění

Položka	jm. světlot, velikost, délka	PC bez DPH	Sleva	MJ	bez DPH	s DPH
533Z4	DN 8, 3/8", 5 m	974,35	-22%	ks	<b>759,99</b>	919,59
266Z2	DN 12, 1/2", 5 m	1132,00	-22%	ks	<b>882,49</b>	1068,00
89H35	DN 12, 1/2", 30 m	6479,00	-22%	ks	<b>5054,00</b>	6115,00
455Z9	DN 15, 3/4", 5 m	1297,00	-22%	ks	<b>1012,00</b>	1224,00
433Z4	DN 20, 1", 5 m	1619,00	-22%	ks	<b>1263,00</b>	1529,00
229Z3	DN 25, 5/4", 5 m	1942,00	-22%	ks	<b>1515,00</b>	1833,00



**Trubka s opláštěním Flexira xConnect System**  
nerezový vlnovec WR16 AISI 316L, vyzháný s čirým opláštěním SteelProtect, stěna trubky 0,3 mm, délka 5 m

Položka	jmennovitá světlot	PC bez DPH	Sleva	MJ	bez DPH	s DPH
34H86	DN 12	1132,00	-22%	ks	<b>882,49</b>	1068,00
45H63	DN 15	1297,00	-22%	ks	<b>1012,00</b>	1224,00



**Matice Flexira Cats**  
pro xConnect System O a System T

Položka	jmennovitá světlot, velikost	PC bez DPH	Sleva	MJ	bez DPH	s DPH
489Z3	DN 8 mm, G 3/8"	280,00	-22%	bal.	<b>218,40</b>	264,26
232Z8	DN 12 mm, G 1/2"	290,00	-22%	bal.	<b>226,20</b>	273,70
333Z4	DN 15, G 3/4"	390,00	-22%	bal.	<b>304,20</b>	368,08
435Z3	DN 20, G 1"	680,00	-22%	bal.	<b>530,40</b>	641,78
523Z4	DN 25, G 5/4"	1190,00	-22%	bal.	<b>928,20</b>	1124,00



**Přechodka neredukovaná Flexira xConnect System**  
pro System T (ploché těsnění)

Položka	jmennovitá světlot, velikost	PC bez DPH	Sleva	MJ	bez DPH	s DPH
24H85	DN 15, G 3/4"-R 1/2"	595,00	-22%	bal.	<b>464,10</b>	561,56
68H62	DN 20, G 1"-R 3/4"	1175,00	-22%	bal.	<b>916,50</b>	1109,00
92H28	DN 25, G 5/4"-R 1"	1795,00	-22%	bal.	<b>1401,00</b>	1695,00



# Izolace technické

340 Izolace pěnová

344 Izolace z minerálních vláken

**M**

# Stručný přehled technických izolací

Vlastnosti	Materiál	Kamenná vlna									Skelná vlna	Syntetický kaučuk	
	Tvar	Deska			Lamelový pás			Rohož na pletivu			Izolační pouzdro	Lamelový pás	Trubka
	Obchodní název	Orstech 45	Orstech 65	Orstech 100	Orstech LSP 40	Orstech LSP H	Orstech LSP Pyro	Tech Wired Mat MT 3.1	Tech Wired Mat MT 4.1	Tech Wired Mat MT 5.1	Paroc Hvac Section AluCoat T	Isover ML-3	K-Flex ST
Objemová hmotnost [kg/m³]		45	65	100	40	55	65	65	80	100	65	25	10
Nejvyšší provozní teplota MST [°C]		400	600	680	250	600	600	560	640	660	250	250	105
Rozvody vody do 250 °C		×	×	×	●●	●●	●●	●●	●●	●●	●●	●●	×
Vzduchotechnická potrubí	Kruhová	×	×	×	●●	●●	●●	●●	●●	●●	×	●●	●
	Čtyřhranná	●●	●●	●●	●●	●●	●●	●	●	●	×	●●	×
Protipožární izolace vzduchotechnických potrubí	Kruhová	×	×	×	×	×	●●	×	×	×	×	×	×
	Čtyřhranná	×	●●	×	×	×	×	×	×	×	×	×	×
Kotle a pece		×	×	●	×	×	×	●	●	●	×	×	×
Zásobníky teplé vody		×	×	×	●	●	●	●	●	●	×	×	×
Turbíny		×	●	●	×	×	×	●	●	●	×	×	×
Komíny		×	●	●●	×	×	×	●	●	●	×	×	×
Protihlukové izolace	Kruhové	×	×	×	●●	●●	●●	●●	●●	●●	●●	●●	×
	Ploché	●●	●●	●●	×	×	×	×	×	×	×	×	×
Rozvody studené vody a chladu		×	×	×	×	×	×	×	×	×	×	●●	

Stupně vhodnosti použití: ●● doporučeno / ● vhodné při dodržení určitých podmínek / × nevhodné

## Izolace pěnová



**Izolace Tubex Standard**  
materiál pěnový polyetylen, délka 2m (cena za bm)

Vnitřní průměr	Tloušťka izolační vrstvy		10 mm		15 mm		20 mm		25 mm		30 mm	
	položka	CC bez DPH	položka	CC bez DPH	položka	CC bez DPH	položka	CC bez DPH	položka	CC bez DPH	položka	CC bez DPH
12 mm	534Z2	4,50	429Z9	8,80	263Z4	14,10						
15 mm	254Z9	5,30	425Z8	9,90	388Z9	16,30	223Z3	29,00				
18 mm	392Z8	6,00	486Z2	11,20	456Z4	19,60	485Z8	32,60				
20 mm	233Z3	6,30	424Z2	13,20								
22 mm	356Z8	6,60	358Z3	13,30	242Z8	20,80	284Z8	36,10	259Z8	58,30	28U58	75,80
25 mm	339Z8	7,80	399Z4	14,20								
28 mm	498Z4	8,80	353Z9	12,30	469Z3	23,50	542Z2	41,40	534Z4	66,00	25U46	85,80
32 mm	439Z4	10,50	283Z2	14,50								
35 mm	363Z2	10,70	396Z8	14,60	536Z9	29,50	339Z4	47,60	329Z4	78,10	62U48	101,50
42 mm	539Z3	12,80	383Z8	17,50	268Z2	36,10	463Z2	54,00	435Z4	83,10	22U45	108,00
48 mm			282Z8	19,30	533Z8	39,40	465Z9	60,60	393Z3	99,00	65U22	128,70
52 mm			483Z3	26,80	393Z2	44,60	362Z2	63,30	255Z2	105,60	26Z63	137,30
54 mm			364Z9	29,20	458Z9	46,10	534Z9	67,90	529Z3	114,40	82Z43	148,70
60 mm			228Z4	24,10	368Z9	47,40	382Z4	71,40	259Z4	119,90	42Z44	155,90
65 mm			388Z3	33,10	468Z3	51,80	284Z3	74,70	356Z2	132,00	22Z36	171,60
70 mm			449Z2	35,80	392Z2	56,10	285Z3	75,90				
76 mm			228Z3	37,40	383Z3	59,40	384Z3	80,00	242Z4	226,60	85Z32	294,60
89 mm					498Z8	69,30	289Z4	93,00	262Z9	299,20		
92 mm					332Z8	71,30	286Z9	101,80				
101 mm					282Z4	82,20	449Z4	123,20				
108 mm					446Z2	93,00	355Z3	143,00				
114 mm					428Z9	97,30	263Z3	165,00				
134 mm							366Z2	209,00				

■ Běžné skladem. ■ Na centrálním skladě nebo vybraných prodejnách. ■ Na objednávku. | Ceny jsou uvedeny v Kč včetně recyklačního poplatku.

## Izolace pěnová



**Izolace s fólií Tubex Disk**  
délka 10m (cena za bm), materiál pěnový polyetylen, potažená polyetylenovou fólií

Položka	vnitřní ø × tl. stěny	PC bez DPH	Sleva	MJ	bez DPH	s DPH
228Z8	15×4 mm	149,00	-24%	bal.	113,24	137,02
383Z9	18×4 mm	156,00	-24%	bal.	118,56	143,46
255Z9	22×4 mm	165,00	-24%	bal.	125,40	151,73
468Z4	28×4 mm	183,00	-24%	bal.	139,08	168,29
498Z9	35×4 mm	194,00	-24%	bal.	147,44	178,40

SPUR

## Izolace pěnová



**Izolace kaučuková K-FLEX ST**  
vhodná pro tepelnou izolaci průmyslového chlazení, klimatizace, vzduchotechniky, sanity a vytápění, materiál syntetický kaučuk, hadice délky 2m, dostupná v tloušťkách 6–50mm, v průměrech 6–170mm



**Izolace akustická Tubex Sonik**  
snižuje hlučnost pod hranici 35 dB, materiál pěnový polyetylen, délka 15m (cena za bm)

Položka	PC bez DPH	Sleva	MJ	bez DPH	s DPH
348Z4	pro potrubí DN 40	499,50	-24%	role	379,62 459,34
423Z3	pro potrubí DN 50	516,00	-24%	role	392,16 474,51
398Z2	pro potrubí DN 63	699,00	-24%	role	531,24 642,80
543Z2	pro potrubí DN 75	798,00	-24%	role	606,48 733,84
485Z9	pro potrubí DN 100	900,00	-24%	role	684,00 827,64
528Z3	pro potrubí DN 110	900,00	-24%	role	684,00 827,64
388Z2	pro potrubí DN 125	1 067,00	-24%	role	810,54 980,75

SPUR

## Kaučuková

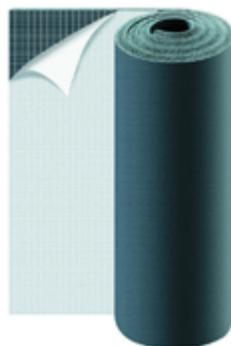

**Pás samolepicí K-FLEX KRAFT**  
vhodný pro tepelnou izolaci průmyslového chlazení, klimatizace, vzduchotechniky, sanity a vytápění, materiál syntetický kaučuk s hliníkovou fólií, pás šířky 1,5m

Položka	tloušťka	PC bez DPH	Sleva	MJ	bez DPH	s DPH
36P35	6 mm	11 520	-46%	bal.	6 221,00	7 528,00
55P83	10 mm	11 610	-46%	bal.	6 270,00	7 586,00
83P43	12 mm	9 810,00	-46%	bal.	5 298,00	6 410,00
43P33	15 mm	9 036,00	-46%	bal.	4 880,00	5 905,00
33P39	20 mm	9 495,00	-46%	bal.	5 128,00	6 205,00
33R46	25 mm	9 816,00	-46%	bal.	5 301,00	6 414,00
96R53	30 mm	8 487,00	-46%	bal.	4 583,00	5 546,00

Vnitřní průměr	Tloušťka izolační vrstvy		9 mm		13 mm		19 mm		25 mm		32 mm		40 mm		50 mm	
	položka	CC bez DPH	položka	CC bez DPH	položka	CC bez DPH	položka	CC bez DPH	položka	CC bez DPH	položka	CC bez DPH	položka	CC bez DPH	položka	CC bez DPH
6 mm	53Z52	20,30	38E32	23,50	68E24	34,20										
8 mm	55Z23	21,60	32E40	24,80	24F38	34,90										
10 mm	28Z58	21,90	68A23	26,50	99E64	35,90	68N23	67,10	53R23	131,00						
12 mm	93M99	23,30	55M83	28,10	63E32	38,90	28N83	69,90	23R85	133,00	23T85	192,00				
15 mm	38M43	25,90	83M43	32,90	33M39	42,70	25N33	83,70	25Z33	135,00	24T38	202,00				
18 mm	36M35	27,50	43M33	34,80	33N46	45,80	53N89	89,80	34A23	138,00	34N23	208,00	45B23	488,00		
20 mm	23A85	29,50	23B85	35,60	53H23	47,40	53M23	96,80								
22 mm	25Z46	30,60	28A83	35,70	96N53	48,00	45N93	101,00	38N43	156,00	34P23	233,00	33B32	517,00	33F32	864,00
25 mm	24A38	35,50	25A33	44,60	35E22	52,40	93N99	111,00								
28 mm	62Z48	39,80	68B23	50,00	28E84	57,30	68P23	116,00	36N35	178,00	83N43	262,00	26C53	544,00	26H53	907,00
30 mm	53B23	42,30	24B38	50,40	23H85	65,50	23M85	129,00								
32 mm			28B83	53,40	24H38	69,70	24M38	137,00								
35 mm	22Z45	45,00	25B33	54,30	25E34	70,40	28P83	144,00	55N83	223,00	43N33	294,00	33P46	569,00	45H23	985,00
38 mm			53C23	61,30	53K24	76,90	53N23	167,00								
40 mm					23K85	78,20	23N85	170,00								
42 mm	65Z22	52,40	68C23	63,80	32E60	81,30	25P33	173,00	34B23	265,00	33N39	350,00	96P53	593,00	45P93	1 023,00
45 mm			23C85	69,10	24K38	87,20	24N38	187,00								
48 mm			28C83	72,20	68F23	91,10	68R23	196,00	34C23	300,00	34R23	389,00	53P89	630,00	93P99	1 057,00
50 mm					53L23	103,00										
54 mm			25C33	81,60	28F83	109,00	28R83	212,00	34D23	328,00	34S23	448,00	45C23	665,00	38P43	1 169,00
57 mm			24C38	87,60	25F33	124,00	53P23	225,00					33C32	733,00		
60 mm			68D23	93,40	68H23	126,00	25R33	239,00	34E24	376,00	34T23	487,00	26D53	775,00	33H32	1 366,00
64 mm			28D83	98,50	28H83	133,00	68S23	259,00	85E32	399,00	34U23	513,00	83A32	910,00	26K53	1 460,00
70 mm			53D23	115,00	25H33	150,00	28S83	301,00	24R38	465,00	53U23	571,00			45K23	1 534,00
76 mm			25D33	124,00	68K23	155,00	25S33	303,00	32E32	474,00	34Z23	592,00	45D23	982,00	33K32	1 590,00
80 mm			23D85	136,00	28K83	175,00	68T23	335,00			23U85	619,00				
89 mm			53E42	153,00	25K33	187,00	28T83	338,00	34F23	529,00	26A53	655,00	33D32	998,00	26L53	2 070,00
102 mm			24D38	213,00	23L85	264,00	23P85	393,00	53S23	652,00	24U38	829,00			45L23	2 121,00
108 mm			53E24	249,00	68L23	278,00	25T33	452,00	34H23	718,00	45A23	854,00	26E54	1 080,00	33L32	2 143,00
114 mm			34E62	256,00	28L83	330,00	68U23	479,00	34K23	759,00	33A32	935,00	53E20	1 108,00	26M53	2 178,00
125 mm			23E86	297,00	25L33	393,00	28U83	564,00	23S85	909,00	53Z23	1 130,00				
133 mm			24E32	326,00	68M23	411,00	25U33	577,00	34L23	951,00	23Z85	1 132,00				
140 mm			53F23	333,00	28M83	415,00	68Z23	628,00	24S38	996,00	24Z38	1 228,00	45E24	1 454,00	45M23	2 428,00
160 mm			23F85	398,00	25M33	498,00	28Z83	686,00	34M23	1 149,00	26B53	1 349,00	26F53	1 765,00		
170 mm					24L38	592,00	24P38	789,00	53T23	1 349,00	46A23	1 632,00	45F23	1 869,00	33M32	2 698,00

Izolace technické

M

## Izolace z minerálních vláken

### Desky a rohože

ISOVER



#### Deska z kamenné vlny ORSTECH 45

vhodná pro tepelnou izolaci vzduchotechniky, objemová hmotnost 45 kg/m<sup>3</sup>, maximální provozní teplota MST 400 °C, rozměry 1 000×500 mm

Položka	tloušťka	PC bez DPH	Sleva	MJ bez DPH	s DPH
53R89	40 mm	7 620,00	-40 %	pal. 4 572,00	5 533,00
45R93	50 mm	7 900,00	-40 %	pal. 4 740,00	5 736,00
93R99	60 mm	7 520,00	-40 %	pal. 4 512,00	5 460,00
38R43	80 mm	7 560,00	-40 %	pal. 4 536,00	5 489,00
36R35	100 mm	7 800,00	-40 %	pal. 4 680,00	5 663,00

ISOVER



#### Deska z kamenné vlny ORSTECH 100

vhodná pro tepelnou a akustickou izolaci technologických zařízení, objemová hmotnost 100 kg/m<sup>3</sup>, maximální provozní teplota MST 680 °C, rozměry 1 000×500 mm

Položka	tloušťka	PC bez DPH	Sleva	MJ bez DPH	s DPH
96S53	40 mm	15 660	-40 %	pal. 9 396,00	11 370
53S89	50 mm	15 648	-40 %	pal. 9 389,00	11 361
45S93	60 mm	15 640	-40 %	pal. 9 384,00	11 355
93S99	80 mm	15 630	-40 %	pal. 9 378,00	11 348
38S43	100 mm	15 624	-40 %	pal. 9 375,00	11 344

ISOVER



#### Deska z kamenné vlny ORSTECH 65H

vhodná pro tepelnou izolaci vzduchotechniky, s hliníkovým polepem, objemová hmotnost 65 kg/m<sup>3</sup>, maximální provozní teplota MST 600 °C, rozměry 1 000×500 mm

Položka	tloušťka	PC bez DPH	Sleva	MJ bez DPH	s DPH
83S43	40 mm	14 520	-40 %	pal. 8 712,00	10 542
43S33	60 mm	13 200	-40 %	pal. 7 920,00	9 584,00

ISOVER



#### Deska z kamenné vlny ORSTECH 65

vhodná pro tepelnou izolaci vzduchotechniky, skladovacích nádrží a technologických zařízení, objemová hmotnost 65 kg/m<sup>3</sup>, maximální provozní teplota MST 600 °C, rozměry 1 000×500 mm

Položka	tloušťka	PC bez DPH	Sleva	MJ bez DPH	s DPH
55R83	40 mm	10 620	-40 %	pal. 6 372,00	7 711,00
83R43	50 mm	11 150	-40 %	pal. 6 690,00	8 095,00
43R33	60 mm	10 600	-40 %	pal. 6 360,00	7 696,00
33R39	80 mm	10 650	-40 %	pal. 6 390,00	7 732,00
33S46	100 mm	11 050	-40 %	pal. 6 630,00	8 023,00

ISOVER



#### Deska z kamenné vlny ORSTECH 45H

vhodná pro tepelnou izolaci vzduchotechniky, s hliníkovým polepem, objemová hmotnost 45 kg/m<sup>3</sup>, maximální provozní teplota MST 400 °C, rozměry 1 000×500 mm

Položka	tloušťka	PC bez DPH	Sleva	MJ bez DPH	s DPH
36S35	40 mm	11 520	-40 %	pal. 6 912,00	8 364,00
55S83	60 mm	10 120	-40 %	pal. 6 072,00	7 348,00

ISOVER



#### Rohož z kamenné vlny na pletivu ORSTECH DP 65

vhodná pro tepelnou a akustickou izolaci potrubí a technologických zařízení, objemová hmotnost 65 kg/m<sup>3</sup>, maximální provozní teplota 560 °C

Položka	tloušťka, rozměry	PC bez DPH	Sleva	MJ bez DPH	s DPH
33S39	50 mm, 1 000×4 000 mm	1 456,00	-40 %	bal. 873,60	1 058,00
33T46	60 mm, 1 000×3 000 mm	1 212,00	-40 %	bal. 727,20	879,91
96T53	80 mm, 1 000×2 500 mm	1 248,00	-40 %	bal. 748,50	905,69
53T89	100 mm, 1 000×2 000 mm	1 160,00	-40 %	bal. 696,00	842,16

## Izolace z minerálních vláken

ISOVER



#### Rohož z kamenné vlny na pletivu ORSTECH DP 80

vhodná pro tepelnou a akustickou izolaci potrubí a technologických zařízení s vysokým teplotním zatížením, objemová hmotnost 80 kg/m<sup>3</sup>, maximální provozní teplota 640 °C

Položka	tloušťka, rozměry	PC bez DPH	Sleva	MJ bez DPH	s DPH
45T93	40 mm, 2×500×5 500 mm	1 790,00	-40 %	bal. 1 074,00	1 300,00
93T99	50 mm, 2×500×4 000 mm	1 688,00	-40 %	bal. 1 013,00	1 226,00
38T43	60 mm, 2×500×3 500 mm	1 449,00	-40 %	bal. 869,40	1 052,00
36T35	70 mm, 2×500×3 500 mm	1 641,00	-40 %	bal. 984,60	1 192,00
55T83	80 mm, 2×500×3 000 mm	1 528,00	-40 %	bal. 916,50	1 109,00
83T43	90 mm, 2×500×2 500 mm	1 338,00	-40 %	bal. 802,80	971,39
43T33	100 mm, 2×500×2 500 mm	1 452,00	-40 %	bal. 871,20	1 055,00
33T39	120 mm, 2×500×2 000 mm	1 668,00	-40 %	bal. 1 001,00	1 211,00

ISOVER



#### Rohož z kamenné vlny na pletivu ORSTECH DP 100

vhodná pro tepelnou a akustickou izolaci potrubí a technologických zařízení s velmi vysokým teplotním zatížením, objemová hmotnost 100 kg/m<sup>3</sup>, maximální provozní teplota 660 °C

Položka	tloušťka, rozměry	PC bez DPH	Sleva	MJ bez DPH	s DPH
33U46	30 mm, 2×500×6 000 mm	1 956,00	-40 %	bal. 1 174,00	1 421,00
96U53	40 mm, 2×500×5 000 mm	2 035,00	-40 %	bal. 1 221,00	1 478,00
53U89	50 mm, 2×500×4 000 mm	1 976,00	-40 %	bal. 1 186,00	1 435,00
45U93	60 mm, 2×500×3 000 mm	1 734,00	-40 %	bal. 1 041,00	1 259,00
93U99	70 mm, 2×500×3 000 mm	1 995,00	-40 %	bal. 1 197,00	1 449,00
38U43	80 mm, 2×500×2 500 mm	1 870,00	-40 %	bal. 1 122,00	1 358,00
36U35	90 mm, 2×500×2 000 mm	1 662,00	-40 %	bal. 997,20	1 207,00
55U83	100 mm, 2×500×2 000 mm	1 828,00	-40 %	bal. 1 097,00	1 328,00
83U43	120 mm, 2×500×2 000 mm	2 282,00	-40 %	bal. 1 370,00	1 657,00

ISOVER



#### Deska z kamenné vlny protipožární FIREPROTECT 150

vhodná pro tepelnou, akustickou a protipožární izolaci technologických zařízení s velmi vysokým teplotním zatížením, objemová hmotnost 150 kg/m<sup>3</sup>, nejvyšší provozní teplota 700 °C, rozměry 1 000×1 200 mm

Položka	tloušťka	PC bez DPH	Sleva	MJ bez DPH	s DPH
43U33	20 mm	10 440	-26 %	pal. 7 726,00	9 348,00
33U39	25 mm	10 368	-26 %	pal. 7 673,00	9 284,00
33Z46	30 mm	9 456,00	-26 %	pal. 6 998,00	8 467,00
96Z53	40 mm	9 468,00	-26 %	pal. 7 007,00	8 478,00
53Z89	50 mm	9 447,00	-26 %	pal. 6 991,00	8 459,00
45Z93	60 mm	9 432,00	-26 %	pal. 6 980,00	8 446,00
93Z99	80 mm	9 562,00	-26 %	pal. 7 076,00	8 562,00
38Z43	100 mm	8 972,00	-26 %	pal. 6 639,00	8 033,00

ISOVER

Izolace technické

Izolace technické

M

M

## Izolace z minerálních vláken



### Pás lamelový z kamenné vlny ORSTECH LSP 40

vhodný pro tepelnou izolaci vzduchotechniky, lamely jsou kolmo nalepeny na hliníkovou fólii se skelnými vlákny, objemová hmotnost 40 kg/m<sup>3</sup>, nejvyšší provozní teplota 250/100 °C

Položka	tloušťka, rozměry	PC bez DPH	Sleva	MJ bez DPH	s DPH
36Z35	20 mm, 1 000×8 000 mm	24 160	-40%	pal. 14 496	17 541
55Z83	30 mm, 1 000×5 000 mm	17 500	-40%	pal. 10 500	12 705
83Z43	40 mm, 1 000×4 000 mm	16 880	-40%	pal. 10 128	12 255
43Z33	50 mm, 1 000×3 000 mm	14 520	-40%	pal. 8 712,00	10 542
33Z39	60 mm, 1 000×3 000 mm	16 380	-40%	pal. 9 828,00	11 892
53A34	80 mm, 1 000×2 000 mm	694,00	-40%	bal. 416,40	503,84
93A88	100 mm, 1 000×2 300 mm	17 471	-40%	pal. 10 483	12 684

ISOVER

## Izolace z minerálních vláken



### Pás lamelový ze skelné vlny ISOVER ML-3

vhodný pro tepelnou izolaci vzduchotechniky, lamely jsou kolmo nalepeny na hliníkovou fólii se skelnými vlákny, objemová hmotnost 25 kg/m<sup>3</sup>, nejvyšší provozní teplota 250/100 °C

Položka	tloušťka, rozměry	PC bez DPH	Sleva	MJ bez DPH	s DPH
53B35	30 mm, 2×600×8 000 mm	21 658	-40%	pal. 12 995	15 724
36B98	40 mm, 2×600×6 000 mm	18 836	-40%	pal. 11 302	13 675
43B83	50 mm, 2×600×5 000 mm	19 152	-40%	pal. 11 492	13 905
98B43	60 mm, 2×600×4 000 mm	17 741	-40%	pal. 10 645	12 880
83B36	80 mm, 2×600×3 000 mm	16 632	-40%	pal. 9 980,00	12 075
44B33	100 mm, 2×600×2 500 mm	16 056	-40%	pal. 9 634,00	11 657

ISOVER



### Pás lamelový z kamenné vlny ORSTECH LSP H

vhodný pro tepelnou izolaci vzduchotechniky a technologických zařízení, lamely jsou kolmo nalepeny na hliníkovou fólii se skelnými vlákny, objemová hmotnost 55 kg/m<sup>3</sup>, nejvyšší provozní teplota 600/100 °C

Položka	tloušťka, rozměry	PC bez DPH	Sleva	MJ bez DPH	s DPH
86A38	20 mm, 1 000×8 000 mm	33 120	-40%	pal. 19 872	24 046
38A55	30 mm, 1 000×5 000 mm	22 400	-40%	pal. 13 440	16 263
53A35	40 mm, 1 000×4 000 mm	21 520	-40%	pal. 12 912	15 624
36A98	50 mm, 1 000×3 000 mm	18 600	-40%	pal. 11 160	13 504
43A83	60 mm, 1 000×3 000 mm	21 987	-40%	pal. 13 193	15 963
98A43	80 mm, 1 000×2 000 mm	886,00	-40%	bal. 531,60	643,24
83A36	100 mm, 1 000×2 300 mm	1 242,00	-40%	bal. 745,20	901,69

ISOVER



### Pás lamelový z kamenné vlny ORSTECH LSP PYRO

vhodný pro tepelnou a protipožární izolaci vzduchotechniky a technologických zařízení, lamely jsou kolmo nalepeny na hliníkovou fólii se skelnými vlákny, objemová hmotnost 65 kg/m<sup>3</sup>, nejvyšší provozní teplota 600/100 °C

Položka	tloušťka, rozměry	PC bez DPH	Sleva	MJ bez DPH	s DPH
44A33	30 mm, 1 000×5 000 mm	1 170,00	-40%	bal. 702,00	849,42
33A56	40 mm, 1 000×4 000 mm	1 140,00	-40%	bal. 684,00	827,64
53B34	50 mm, 1 000×3 000 mm	972,00	-40%	bal. 583,20	705,67
93B88	60 mm, 1 000×3 000 mm	1 104,00	-40%	bal. 662,40	801,50
86B38	80 mm, 1 000×2 000 mm	932,00	-40%	bal. 559,20	676,63
38B55	100 mm, 1 000×2 000 mm	1 132,00	-40%	bal. 679,20	821,83

ISOVER



Izolace technické

M

347

## Izolace z minerálních vláken

### Potrubní pouzdra



**Pouzdro izolační Max/65 AI**  
vhodné pro tepelnou izolaci potrubí, opatřeno hliníkovou fólií, objemová hmotnost 65 kg/m<sup>3</sup>, maximální provozní teplota 600 °C, dostupné s vnitřními průměry 21–273 mm, v tloušťkách 20–100 mm, délka 1 000 mm

Vnitřní průměr	Tloušťka izolační vrstvy		25 mm		30 mm		40 mm		50 mm		60 mm		80 mm		100 mm	
	položka	CC bez DPH	položka	CC bez DPH	položka	CC bez DPH	položka	CC bez DPH	položka	CC bez DPH	položka	CC bez DPH	položka	CC bez DPH	položka	CC bez DPH
15mm	82A26	52,00	33B56	55,00	42A64	57,00	24A44	63,00	28A84	77,00	36A26	92,00	25A54	151,00	56A82	202,00
18mm	22A34	52,00	53C34	57,00	84A42	59,00	26B86	65,00	82B26	79,00	42B64	93,00	24B44	152,00	28B84	221,00
21mm	36B26	53,00	25B54	58,00	93C88	62,00	56B82	68,00	22B34	80,00	84B42	94,00	26C86	152,00	82C26	226,00
27mm	42C64	55,00	24C44	59,00	86C38	64,00	28C84	74,00	36C26	82,00	25C54	100,00	56C82	161,00	22C34	240,00
34mm	84C42	59,00	26D86	62,00	82D26	65,00	38C55	75,00	42D64	85,00	24D44	111,00	28D84	173,00	36D26	250,00
42mm	25D54	61,00	56D82	65,00	22D34	65,00	53C35	81,00	84D42	90,00	26E87	116,00	82E27	184,00	42E65	264,00
49mm	24E45	63,00	96E35	68,00	98E40	74,00	28E85	82,00	36C98	95,00	36E27	128,00	25E55	197,00	56E83	278,00
54mm	22E35	64,00	99E36	70,00	84E43	75,00	26F86	85,00	43C83	100,00	82F26	131,00	42F64	202,00	24F44	286,00
57mm	28F84	65,00	36F26	74,00	25F54	76,00	56F82	86,00	22F34	104,00	98C43	134,00	84F42	205,00	26H86	295,00
60mm	82H26	69,00	42H64	74,00	24H44	77,00	28H84	88,00	36H26	109,00	83C36	137,00	25H54	210,00	56H82	318,00
64mm	22H34	70,00	84H42	75,00	26K86	77,00	82K26	90,00	42K64	112,00	24K44	142,00	44C33	217,00	28K84	319,00
70mm	36K26	73,00	25K54	76,00	56K82	79,00	22K34	91,00	84K42	115,00	26L86	147,00	33C56	225,00	82L26	319,00
76mm	42L64	76,00	24L44	79,00	28L84	89,00	36L26	97,00	25L54	121,00	56L82	155,00	22L34	236,00	84L42	326,00
89mm	26M86	77,00	82M26	86,00	42M64	92,00	24M44	104,00	28M84	133,00	36M26	171,00	25M54	252,00	56M82	350,00
102mm	22M34	92,00	84M42	94,00	26N86	104,00	82N26	127,00	42N64	158,00	24N44	187,00	28N84	272,00	36N26	378,00
108mm	25N54	94,00	56N82	98,00	22N34	110,00	84N42	134,00	26P86	162,00	82P26	197,00	42P64	280,00	24P44	385,00
114mm	28P84	95,00	36P26	101,00	25P54	111,00	56P82	136,00	22P34	169,00	84P42	203,00	26R86	293,00	82R26	400,00
133mm	42R64	111,00	24R44	128,00	28R84	134,00	36R26	153,00	25R54	185,00	56R82	233,00	22R34	317,00	84R42	432,00
140mm	26S86	127,00	82S26	131,00	42S64	146,00	24S44	164,00	28S84	205,00	36S26	242,00	25S54	325,00	56S82	445,00
159mm	22S34	139,00	84S42	151,00	26T86	157,00	82T26	186,00	42T64	235,00	24T44	257,00	28T84	355,00	36T26	479,00
168mm	25T54	149,00	56T82	161,00	22T34	167,00	84T42	202,00	26U86	250,00	82U26	295,00	42U64	368,00	24U44	496,00
194mm	28U84	184,00	36U26	192,00	25U54	199,00	56U82	227,00	22U34	293,00	84U42	315,00	26Z86	407,00	82Z26	539,00
219mm	42Z64	202,00	24Z44	215,00	28Z84	228,00	36Z26	286,00	25Z54	353,00	56Z82	390,00	22Z34	449,00	84Z42	593,00
245mm	26A63	210,00	82A43	225,00	42A44	236,00	22A36	340,00	85A32	401,00	53A52	501,00	55A23	562,00	28A58	631,00
273mm	25A46	219,00	62A48	233,00	22A45	245,00	65A22	369,00	26B63	440,00	82B43	557,00	42B44	593,00	22B36	681,00

## Izolace z minerálních vláken



**Pouzdro izolační Max/65 AI**  
vhodné pro tepelnou izolaci potrubí, objemová hmotnost 65 kg/m<sup>3</sup>, maximální provozní teplota 600 °C, dostupné s vnitřními průměry 21–273 mm, v tloušťkách 20–100 mm, délka 1 000 mm

Vnitřní průměr	Tloušťka izolační vrstvy		25 mm		30 mm		40 mm		50 mm		60 mm		80 mm		100 mm	
	položka	CC bez DPH	položka	CC bez DPH	položka	CC bez DPH	položka	CC bez DPH	položka	CC bez DPH	položka	CC bez DPH	položka	CC bez DPH	položka	CC bez DPH
15mm	53D34	38,00	85B32	40,00	53B52	43,00	55B23	46,00	28B58	62,00	25B46	85,00	62B48	139,00	22B45	173,00
18mm	65B22	39,00	93D88	40,00	26C63	44,00	82C43	47,00	42C44	63,00	22C36	86,00	85C32	141,00	53C52	185,00
21mm	55C23	40,00	28C58	41,00	86D38	45,00	25C46	47,00	62C48	64,00	22C45	86,00	65C22	142,00	26D63	194,00
27mm	82D43	41,00	42D44	42,00	22D36	46,00	38D55	52,00	85D32	69,00	53D52	92,00	55D23	150,00	28D58	206,00
34mm	25D46	42,00	62D48	44,00	22D45	46,00	65D22	54,00	53D35	75,00	26E64	100,00	82E44	159,00	42E45	219,00
42mm	22E37	44,00	99E37	46,00	85E33	47,00	53E53	59,00	55E24	82,00	36D98	107,00	28E59	169,00	25E47	233,00
49mm	62E49	45,00	22E46	47,00	65E23	53,00	99E44	64,00	26F63	88,00	82F43	114,00	43D83	179,00	42F44	257,00
54mm	22F36	49,00	85F32	51,00	53F52	54,00	55F23	66,00	28F58	91,00	25F46	115,00	62F48	185,00	98D43	267,00
57mm	22F45	50,00	65F22	52,00	26H63	55,00	82H43	69,00	42H44	94,00	22H36	123,00	85H32	190,00	53H52	277,00
60mm	55H23	51,00	28H58	53,00	25H46	55,00	62H48	73,00	22H45	97,00	65H22	126,00	26K63	194,00	82K43	286,00
64mm	42K44	51,00	22K36	54,00	85K32	56,00	53K52	75,00	55K23	106,00	28K58	131,00	25K46	202,00	62K48	289,00
70mm	22K45	53,00	65K22	55,00	26L63	57,00	82L43	78,00	42L44	111,00	22L36	136,00	85L32	208,00	53L52	290,00
76mm	55L23	54,00	28L58	56,00	25L46	64,00	62L48	82,00	22L45	122,00	65L22	142,00	26M63	215,00	82M43	304,00
89mm	42M44	59,00	22M36	61,00	85M32	66,00	53M52	91,00	55M23	133,00	28M58	156,00	25M46	234,00	62M48	326,00
102mm	22M45	65,00	65M22	68,00	26N63	74,00	82N43	100,00	42N44	137,00	22N36	169,00	85N32	247,00	53N52	348,00
108mm	55N23	67,00	28N58	70,00	25N46	77,00	62N48	104,00	22N45	143,00	65N22	175,00	26P63	260,00	82P43	358,00
114mm	42P44	70,00	22P36	73,00	85P32	79,00	53P52	109,00	55P23	159,00	28P58	181,00	25P46	267,00	62P48	367,00
133mm			22P45	91,00	65P22	97,00	26R63	121,00	82R43	164,00	42R44	202,00	22R36	295,00	85R32	401,00
140mm					53R52	104,00	55R23	126,00	28R58	181,00	25R46	208,00	62R48	304,00	22R45	414,00
159mm					65R22	112,00	26S63	139,00	82S43	190,00	42S44	228,00	22S36	331,00	85S32	446,00
168mm					53S52	119,00	55S23	145,00	28S58	211,00	25S46	238,00	62S48	343,00	22S45	461,00
194mm					65S22	142,00	26T63	165,00	82T43	219,00	42T44	263,00	22T36	377,00	85T32	502,00
219mm					53T52	164,00	55T23	204,00	28T58	252,00	25T46	289,00	62T48	412,00	22T45	553,00
245mm									65T22	285,00	26U63	405,00	82U43	424,00	42U44	561,00
273mm											22U36	308,00	85U32	448,00	53U52	506,00

Izolace technické

Izolace technické

M

M



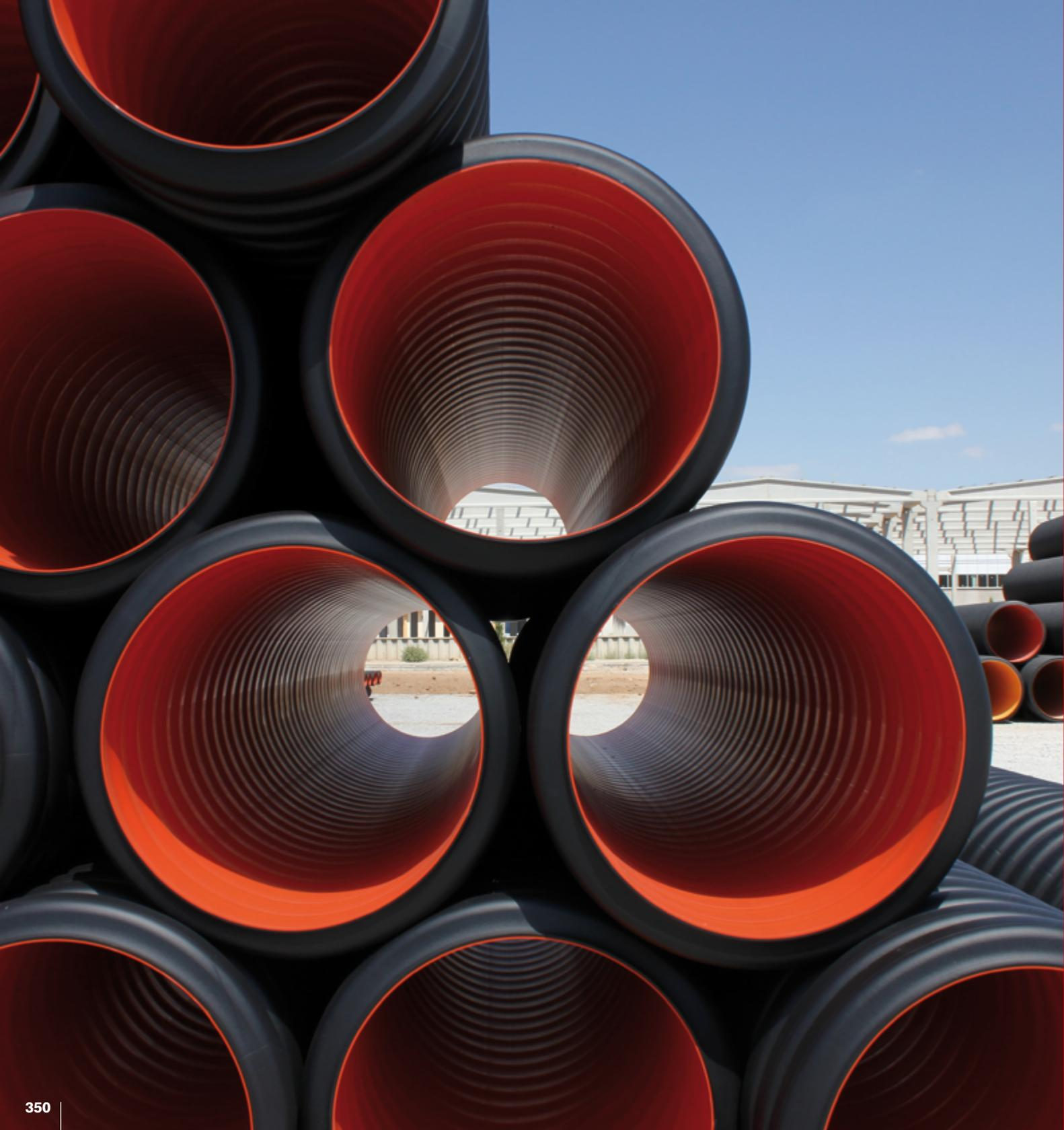

# Systemy odpadní

- 352 **Kanalizace venkovní**
- 355 **Šachty kanalizační**
- 363 **Venkovní odvodnění**
- 365 **Odpady vnitřní**
- 372 **Hlavice ventilační a přivzdušňovací**
- 373 **Vpustě a vtoky**

# Kanalizace venkovní

## Systém KG

NEJPRO-  
DÁV ANEJŠÍ!



**Trubka KGEM**  
s hrdlem, pro kanalizaci

Položka	jm. světlost, délka	PC bez DPH	Sleva	MJ	bez DPH	s DPH
22E57	DN 100, délka 0,5m	85,50	-42%	ks	49,59	60,00
69E30	DN 100, délka 1m	139,10	-42%	ks	80,68	97,62
66E60	DN 100, délka 2m	264,60	-42%	ks	153,47	185,70
24E89	DN 100, délka 3m	380,70	-42%	ks	220,81	267,18
56E66	DN 100, délka 5m	634,50	-42%	ks	368,01	445,29
29E94	DN 125, délka 0,5m	113,40	-42%	ks	65,77	79,58
59E85	DN 125, délka 1m	162,00	-42%	ks	93,96	113,69
38E59	DN 125, délka 2m	299,70	-42%	ks	173,83	210,33
65E33	DN 125, délka 3m	442,80	-42%	ks	256,82	310,76
84E24	DN 125, délka 5m	702,00	-42%	ks	407,16	492,66
94M85	DN 150, délka 0,5m	172,80	-42%	ks	100,22	121,27
58E97	DN 150, délka 1m	259,20	-42%	ks	150,34	181,91
25E23	DN 150, délka 2m	480,60	-42%	ks	278,75	337,29
83F46	DN 150, délka 3m	702,00	-42%	ks	407,16	492,66
23F52	DN 150, délka 5m	1 159,00	-42%	ks	671,81	812,89
89N53	DN 200, délka 0,5m	264,60	-42%	ks	153,47	185,70
96F48	DN 200, délka 1m	402,30	-42%	ks	233,33	282,33
54F33	DN 200, délka 2m	766,80	-42%	ks	444,74	538,14
46F89	DN 200, délka 3m	1 091,00	-42%	ks	632,66	765,52
52F34	DN 200, délka 5m	1 899,00	-42%	ks	1 101,00	1 333,00



**Koleno KGB**  
pro kanalizační potrubí

Položka	jm. světlost, úhel	PC bez DPH	Sleva	MJ	bez DPH	s DPH
89F68	DN 100, úhel 15°	52,70	-42%	ks	30,57	36,98
92F88	DN 100, úhel 30°	55,40	-42%	ks	32,13	38,88
35F62	DN 100, úhel 45°	55,40	-42%	ks	32,13	38,88
28F55	DN 100, úhel 67,5°	63,50	-42%	ks	36,83	44,56
55F64	DN 100, úhel 87,5°	63,50	-42%	ks	36,83	44,56
34F92	DN 125, úhel 15°	81,00	-42%	ks	46,98	56,85
49F35	DN 125, úhel 30°	82,40	-42%	ks	47,79	57,83
86F28	DN 125, úhel 45°	82,40	-42%	ks	47,79	57,83
53F25	DN 125, úhel 67,5°	104,00	-42%	ks	60,32	72,99
25F44	DN 125, úhel 87,5°	104,00	-42%	ks	60,32	72,99
45F49	DN 150, úhel 15°	126,90	-42%	ks	73,60	89,06
94F86	DN 150, úhel 30°	126,90	-42%	ks	73,60	89,06
63F53	DN 150, úhel 45°	129,60	-42%	ks	75,17	90,95
26F98	DN 150, úhel 67,5°	156,60	-42%	ks	90,83	109,90
98F42	DN 150, úhel 87,5°	164,70	-42%	ks	95,53	115,59
24F94	DN 200, úhel 15°	243,00	-42%	ks	140,94	170,54
99F63	DN 200, úhel 30°	259,20	-42%	ks	150,34	181,91
85F26	DN 200, úhel 45°	275,40	-42%	ks	159,73	193,28
43F82	DN 200, úhel 67,5°	378,00	-42%	ks	219,24	265,28
82F36	DN 200, úhel 87,5°	356,40	-42%	ks	206,71	250,12



**Redukce KGR**  
pro plynulé zvětšení profilu potrubí

Položka	jm. světlost	PC bez DPH	Sleva	MJ	bez DPH	s DPH
68H99	DN 125/100	55,40	-42%	ks	32,13	38,88
92H88	DN 150/100	94,50	-42%	ks	54,81	66,32
49H35	DN 150/125	102,60	-42%	ks	59,51	72,00
94H86	DN 200/125	228,20	-42%	ks	132,36	160,15
99H63	DN 200/150	202,50	-42%	ks	117,45	142,11



**Spojka přesuvná KGU**  
pro dodatečné spojování trubek, opravy či včleňování odboček

Položka	jm. světlost	PC bez DPH	Sleva	MJ	bez DPH	s DPH
35H62	DN 100	56,70	-42%	ks	32,89	39,79
86H28	DN 125	79,70	-42%	ks	46,23	55,93
63H53	DN 150	133,70	-42%	ks	77,55	93,83
85H26	DN 200	267,30	-42%	ks	155,03	187,59

# Kanalizace venkovní



**Odbočka KGEA**  
pro připojení boční kanalizační větve

Položka	jm. světlost, úhel	PC bez DPH	Sleva	MJ	bez DPH	s DPH
44F22	DN 100/100, úhel 45°	124,20	-42%	ks	72,04	87,16
84F23	DN 100/100, úhel 87°	121,50	-42%	ks	70,47	85,27
36F66	DN 125/125, úhel 45°	178,20	-42%	ks	103,36	125,06
32F54	DN 125/125, úhel 87°	187,70	-42%	ks	108,87	131,73
69F29	DN 150/150, úhel 45°	297,00	-42%	ks	172,26	208,43
96H48	DN 150/150, úhel 87°	291,60	-42%	ks	169,13	204,64
29F93	DN 200/200, úhel 45°	564,30	-42%	ks	327,29	396,03
48H45	DN 200/200, úhel 87°	561,60	-42%	ks	325,73	394,13
42F69	DN 125/100, úhel 45°	145,80	-42%	ks	84,56	102,32
58F96	DN 125/100, úhel 87°	172,80	-42%	ks	100,22	121,27
95F39	DN 150/100, úhel 45°	210,60	-42%	ks	122,15	147,80
83H46	DN 150/100, úhel 87°	226,80	-42%	ks	131,54	159,17
22F56	DN 150/125, úhel 45°	259,20	-42%	ks	150,34	181,91
23H52	DN 150/125, úhel 87°	245,70	-42%	ks	142,51	172,43
66F59	DN 200/100, úhel 45°	407,70	-42%	ks	236,47	286,12
54H33	DN 200/100, úhel 87°	429,30	-42%	ks	248,99	301,28
39F38	DN 200/125, úhel 45°	494,10	-42%	ks	286,58	346,76
46H89	DN 200/125, úhel 87°	480,60	-42%	ks	278,75	337,29
56F65	DN 200/150, úhel 45°	472,50	-42%	ks	274,05	331,60
52H34	DN 200/150, úhel 87°	494,10	-42%	ks	286,58	346,76
29F93	DN 200/200, úhel 45°	564,30	-42%	ks	327,29	396,03
48H45	DN 200/200, úhel 87°	561,60	-42%	ks	325,73	394,13



**Přechodka na litinu KGUG**  
z PVC na litinu, těsnění je třeba objednat zvlášť

Položka	jm. světlost	PC bez DPH	Sleva	MJ	bez DPH	s DPH
28H55	DN 100	97,20	-42%	ks	56,38	68,21
53H25	DN 125	164,70	-42%	ks	95,53	115,59
99C98	DN 150	267,30	-42%	ks	155,03	187,59
24N55	DN 200	742,50	-42%	ks	430,65	521,09



**Tvarovka čistící KGRE**  
s kruhovým uzávěrem

Položka	jm. světlost	PC bez DPH	Sleva	MJ	bez DPH	s DPH
25B36	DN 100	494,10	-42%	ks	286,58	346,76
68C26	DN 125	669,60	-42%	ks	388,37	469,93
92C43	DN 150	750,60	-42%	ks	435,35	526,77
45N43	DN 200	1 253,00	-42%	ks	726,62	879,22



**Zátka hrdlová KGM**  
pro těsné uzavření hrdla potrubí

Položka	jm. světlost	PC bez DPH	Sleva	MJ	bez DPH	s DPH
89H68	DN 100	25,70	-42%	ks	14,91	18,04
34H92	DN 125	35,10	-42%	ks	20,36	24,63
45H49	DN 150	56,70	-42%	ks	32,89	39,79
24H94	DN 200	116,10	-42%	ks	67,34	81,48

**Set těsnění pro přechodku KGUG-KAME KGGA**  
z PVC na litinu

Položka	jm. světlost	PC bez DPH	Sleva	MJ	bez DPH	s DPH
88C82	DN 100	89,10	-42%	ks	51,68	62,53
26H98	DN 125	145,80	-42%	ks	84,56	102,32
35C64	DN 150	175,50	-42%	ks	101,79	123,17
33E57	DN 200	351,00	-42%	ks	203,58	246,33



Systémy odpadní

Systémy odpadní

N

N

## Kanalizace venkovní



**Přechodka na kameninu KGUS**  
přechod z kameninové trubky na PVC trubku, včetně těsnění

Položka	jm. světlost	PC bez DPH	Sleva	MJ	bez DPH	s DPH
43H82	DN 100	255,20	-42 %	ks	148,02	179,10
55H64	DN 125	453,60	-42 %	ks	263,09	318,34
25H44	DN 150	542,70	-42 %	ks	314,77	380,87
98H42	DN 200	1 245,00	-42 %	ks	721,93	873,53



**Přechodka na kameninu KGUSM**  
z PVC na kameninu, těsnění je třeba objednat zvlášť

Položka	jm. světlost	PC bez DPH	Sleva	MJ	bez DPH	s DPH
86C44	DN 100	164,70	-42 %	ks	95,53	115,59
63C42	DN 125	199,80	-42 %	ks	115,88	140,22
85C36	DN 150	237,60	-42 %	ks	137,81	166,75
68N25	DN 200	602,10	-42 %	ks	349,22	422,55



**KG klapka zpětná**  
proti zpětnému toku odpadních vod nebo proti pronikání hlodavců

Položka	jm. světlost	PC bez DPH	Sleva	MJ	bez DPH	s DPH
533K3	DN 125	1 186,00	-22 %	ks	924,67	1 119,00
392B4	DN 150	1 355,00	-22 %	ks	1 057,00	1 279,00
528V8	DN 200	1 525,00	-22 %	ks	1 189,00	1 439,00



**Víčko KGK**  
k zamezení vnikání nečistot do hladkého konce potrubí

Položka	jm. světlost	PC bez DPH	Sleva	MJ	bez DPH	s DPH
25L65	DN 100	48,60	-42 %	ks	28,19	34,11
49C55	DN 125	62,10	-42 %	ks	36,02	43,58
94C25	DN 150	91,80	-42 %	ks	53,24	64,43



DEK

**Mazivo montážní**  
pro snazší spojení trubek a tvarovek, bílá náplň

Položka	objem	PC bez DPH	Sleva	MJ	bez DPH	s DPH
24E87	150 ml/bal.	45,00	-21 %	ks	35,55	43,02
49H63	250 ml/bal.	57,00	-21 %	ks	45,03	54,49
83U62	500 ml/bal.	101,00	-21 %	ks	79,79	96,55



Navštivte náš E-shop

www.dek.cz

## Šachty kanalizační

DN 300–400



DEK

**KGSGK dno šachtové přímé**  
na vtoku i výtoku je hrdlo (KG), včetně těsnící manžety prodloužení šachty

Položka	specifikace	PC bez DPH	Sleva	MJ	bez DPH	s DPH
263P9	DN 300, vtok a výtok DN 150	670,00	-40 %	ks	402,00	486,42
384S3	DN 300, vtok a výtok DN 200	780,00	-12 %	ks	686,40	830,54
435B9	DN 400, vtok a výtok DN 150	894,00	-40 %	ks	536,40	649,04
254S9	DN 400, vtok a výtok DN 200	870,00	-12 %	ks	765,60	926,38



**KGSGK dno šachtové přímé**  
na vtoku hrdlo (KG), na výtoku hladký konec (KG), včetně těsnící manžety prodloužení šachty

Položka	specifikace	PC bez DPH	Sleva	MJ	bez DPH	s DPH
455V4	DN 400, vtok a výtok DN 150	780,00	-12 %	ks	686,40	830,54
489V2	DN 400, vtok a výtok DN 200	1 160,00	-12 %	ks	1 021,00	1 236,00
384V4	DN 400, vtok a výtok DN 250	3 230,00	-12 %	ks	2 843,00	3 440,00
326H2	DN 400, vtok a výtok DN 300	3 950,00	-12 %	ks	3 476,00	4 206,00
533A9	DN 400, vtok a výtok DN 400	4 430,00	-12 %	ks	3 899,00	4 718,00



**KGSGR dno šachtové sotočné**  
na vtocích i výtoku je hrdlo (KG), vtoky 135–180–225°, včetně těsnící manžety prodloužení šachty

Položka	specifikace	PC bez DPH	Sleva	MJ	bez DPH	s DPH
458K3	DN 300, vtoky a výtok DN 150	860,00	-12 %	ks	756,80	915,73
392N2	DN 300, vtoky a výtok DN 200	1 040,00	-12 %	ks	915,20	1 108,00



**KGSGK dno šachtové sotočné**  
na vtocích i výtoku je hrdlo (KG), vtoky 135–180–225°, včetně těsnící manžety prodloužení šachty

Položka	specifikace	PC bez DPH	Sleva	MJ	bez DPH	s DPH
344A3	DN 400, vtoky a výtok DN 150	810,00	-12 %	ks	712,80	862,49
538H9	DN 400, vtoky a výtok DN 200	920,00	-12 %	ks	809,60	979,62



**KGSGR dno šachtové sotočné**  
vtoky 135–180–225° s hrdlem (KG), výtok s hladkým koncem (KG), včetně těsnící manžety prodloužení šachty

Položka	specifikace	PC bez DPH	Sleva	MJ	bez DPH	s DPH
293A2	DN 400, vtoky a výtok DN 150	1 030,00	-12 %	ks	906,40	1 097,00
256B8	DN 400, vtoky a výtok DN 200	1 340,00	-12 %	ks	1 180,00	1 427,00



**KGSR prodloužení šachty**  
zvlnění snižuje deformaci roury, materiál polypropylen, délka 2000 mm

Položka	jm. světlost, délka	PC bez DPH	Sleva	MJ	bez DPH	s DPH
463R4	DN 300, délka 1 250 mm	630,00	-12 %	ks	554,40	670,82
243B8	DN 300, délka 2 000 mm	910,00	-40 %	ks	546,00	660,66
362R8	DN 300, délka 3 000 mm	1 280,00	-12 %	ks	1 127,00	1 363,00
458S9	DN 300, délka 6 000 mm	2 610,00	-12 %	ks	2 297,00	2 780,00
94N64	DN 400, délka 2 000 mm	1 531,00	-40 %	ks	918,60	1 112,00

Systémy odpadní

Systémy odpadní

Z

Z

# Šachty kanalizační



## KGSR prodloužení šachty bez hrdla, materiál PVC

Položka	jm. světlost, výška	PC bez DPH	Sleva	MJ	bez DPH	s DPH
244V4	DN 400, výška 1 000 mm	780,00	-12%	ks	686,40	830,54
338R4	DN 400, výška 1 500 mm	1 080,00	-12%	ks	950,40	1 150,00
326N4	DN 400, výška 2 000 mm	1 430,00	-12%	ks	1 259,00	1 523,00
439A9	DN 400, výška 6 000 mm	3 950,00	-12%	ks	3 476,00	4 206,00

## Poklop teleskopický T400 DN 300



Položka	třída zatížení	PC bez DPH	Sleva	MJ	bez DPH	s DPH
332B2	A15 (nosnost 1,5t), mříž	1 620,00	-12%	ks	1 426,00	1 725,00
534A3	B125 (nosnost 12,5t), mříž	1 830,00	-12%	ks	1 611,00	1 949,00
323K9	D400 (nosnost 40t), mříž	2 785,00	-12%	ks	2 451,00	2 966,00
549P2	A15 (nosnost 1,5t), plný	1 295,00	-12%	ks	1 140,00	1 379,00
444P8	B125 (nosnost 12,5t), plný	1 400,00	-12%	ks	1 232,00	1 491,00
254K4	D400 (nosnost 40t), plný	1 775,00	-12%	ks	1 562,00	1 891,00



## 464K8 KGSU spojka prodloužení šachty pro spojení v kusu prodloužení

PC bez DPH	Sleva	MJ	bez DPH	s DPH
900,00	-12%	ks	792,00	958,32



## 268A9 KGBET prstenec betonový roznášecí prstenec, DN 315 mm

PC bez DPH	Sleva	MJ	bez DPH	s DPH
610,00	-12%	ks	536,80	649,53



## Manžeta teleskopického poklopu těsnění trubky teleskopického poklopu v hladkém prodloužení

Položka	jm. světlost	PC bez DPH	Sleva	MJ	bez DPH	s DPH
36E66	DN 300	150,00	-12%	ks	132,00	159,72
365K2	DN 400	360,00	-12%	ks	316,80	383,33



## KGBET poklop betonový třída zatížení A15

Položka	jm. světlost, povrchová úprava	PC bez DPH	Sleva	MJ	bez DPH	s DPH
538N2	DN 300, povrch hladký	440,00	-12%	ks	387,20	468,51
452N9	DN 300, povrch vymývaný	480,00	-12%	ks	422,40	511,10
494R9	DN 300, povrch hladký	590,00	-12%	ks	519,20	628,23
535N9	DN 300, povrch vymývaný	650,00	-12%	ks	572,00	692,12



## Poklop krycí třída zatížení A15 (do 1,5t)

Položka	jm. světlost	PC bez DPH	Sleva	MJ	bez DPH	s DPH
95E94	DN 300	490,00	-40%	ks	294,00	355,74
69E59	DN 400	605,00	-40%	ks	363,00	439,23

# Typická sestava revizní šachty ø 315–600 mm podle třídy zatížení

## Použití dle třídy zatížení poklopů a vtokových mříží

Třída zatížení dle ČSN EN 124	Místo zabudování
A15 (1,5t)	Plochy využívané jen chodci a cyklisty
B125 (12,5t)	Chodníky, pěší zóny, plochy pro stání osobních automobilů
C250 (2,5t)	Odvodnění pozemních komunikací
D400 (4,0t)	Vozovky pozemních komunikací, zpevněné krajnice
E600 (6,0t)	Plochy s vysokým zatížením koly (doky, provozní letištní plochy)
F900 (9,0t)	Plochy se zvláště vysokým zatížením koly (provozní letištní plochy)



Schéma sestavy revizní šachty

## Třída zatížení

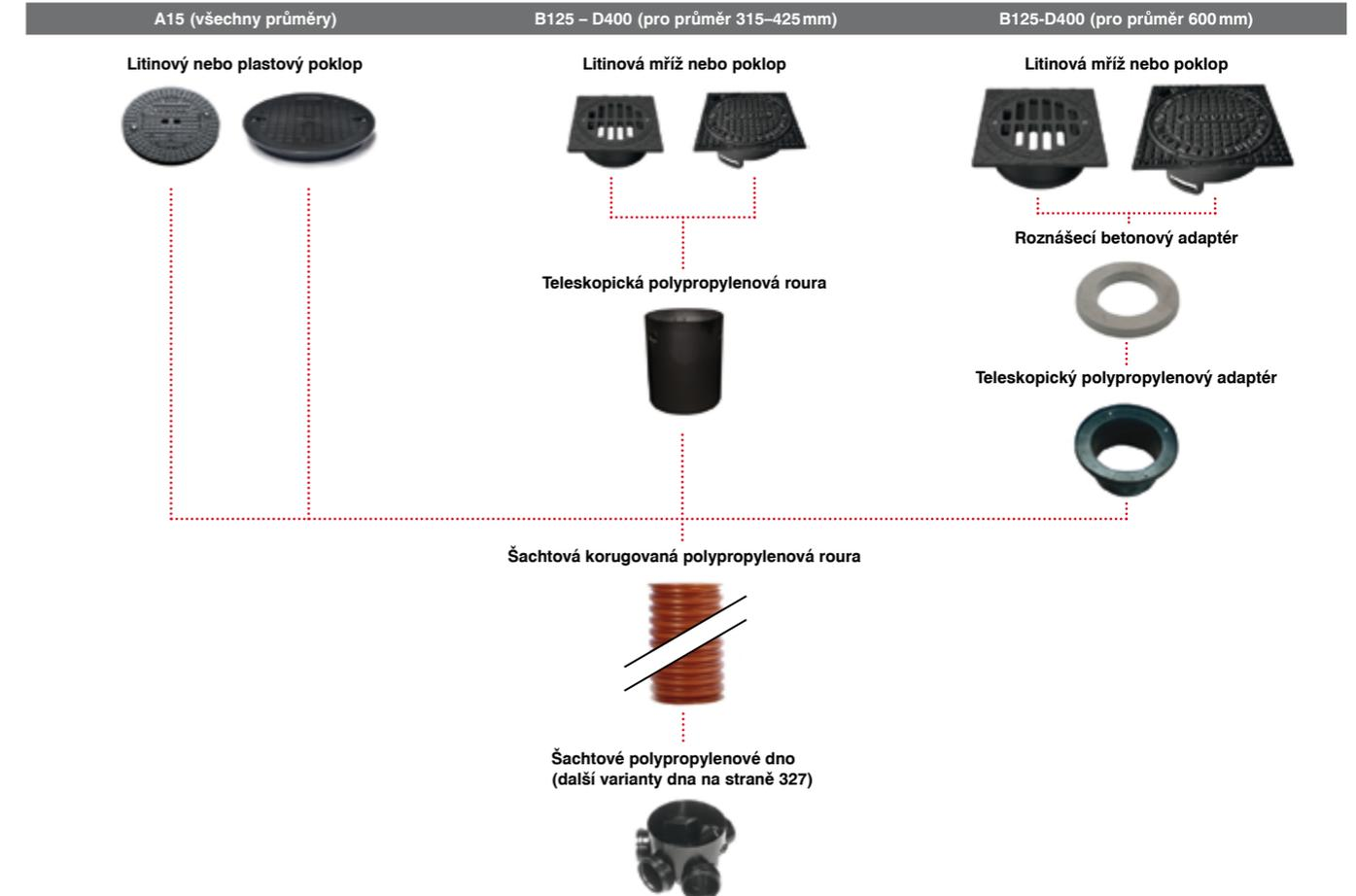

# Typická sestava vstupní šachty ø 1 000 mm podle třídy zatížení

Třída zatížení

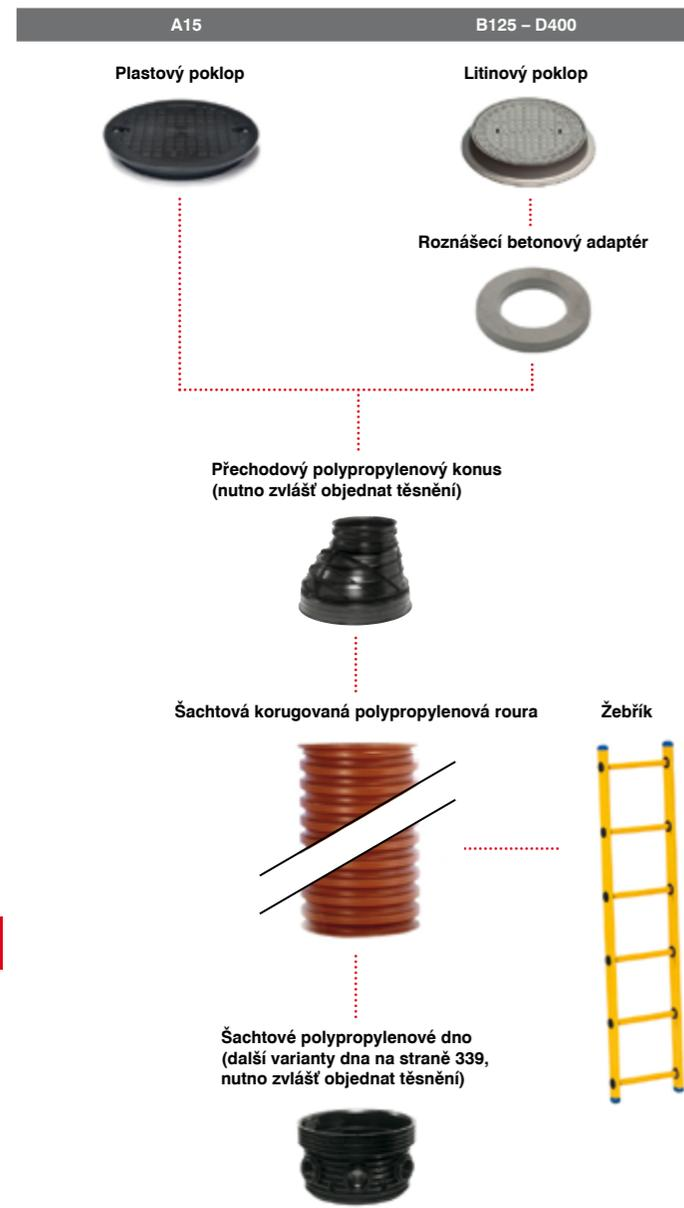

Přehled vlastností šachty

Parametr	Maximální hladina podzemní vody nade dnem šachty	Maximální hloubka šachty
ø 315mm	3m	6m
ø 400mm		
ø 425mm		
ø 600mm	5m	
ø 1 000mm		

Výkyvná hrdla ve dnu šachty o průměru 425 mm a více umožňují korekci směru potrubí až o 7,5°.

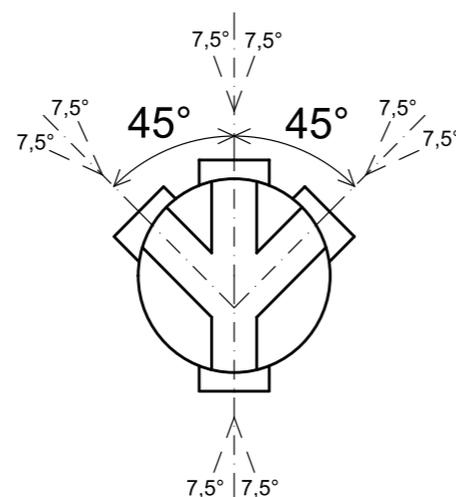

## Šachty kanalizační



**Dno šachtové průtočné Tegra 600**  
pro KG potrubí, včetně těsnění, materiál polypropylen

Položka	specifikace	PC bez DPH	Sleva	MJ bez DPH	s DPH
66C32	přímé, DN 160	4 791,00	-9%	ks 4 360,00	5 276,00
39C83	přímé, DN 200	4 990,00	-9%	ks 4 541,00	5 495,00
56C23	přímé, DN 250	5 979,00	-9%	ks 5 441,00	6 584,00
29C96	přímé, DN 315	6 479,00	-9%	ks 5 896,00	7 135,00
59C54	přímé, DN 400	7 134,00	-9%	ks 6 492,00	7 856,00
38C46	úhel 30°, DN 160	4 785,00	-9%	ks 4 355,00	5 269,00
65C52	úhel 30°, DN 200	4 983,00	-9%	ks 4 535,00	5 487,00
93C48	úhel 30°, DN 250	5 962,00	-9%	ks 5 426,00	6 565,00
84C33	úhel 30°, DN 315	6 534,00	-9%	ks 5 946,00	7 195,00
58C89	úhel 60°, DN 160	4 801,00	-9%	ks 4 369,00	5 287,00
32C34	úhel 60°, DN 200	4 981,00	-9%	ks 4 533,00	5 485,00
83D45	úhel 60°, DN 250	6 010,00	-9%	ks 5 470,00	6 618,00
23D24	úhel 60°, DN 315	6 462,00	-9%	ks 5 881,00	7 116,00
96D68	úhel 90°, DN 160	4 808,00	-9%	ks 4 376,00	5 295,00
54D92	úhel 90°, DN 200	5 001,00	-9%	ks 4 551,00	5 507,00
46D49	úhel 90°, DN 250	6 021,00	-9%	ks 5 480,00	6 630,00
52D94	úhel 90°, DN 315	6 515,00	-9%	ks 5 929,00	7 174,00

**Dno šachtové sběrné Tegra 600**  
s levým nebo pravým přítokem, pro potrubí KG, včetně těsnění, materiál polypropylen

Položka	specifikace	PC bez DPH	Sleva	MJ bez DPH	s DPH
48D99	typ X, DN 150	5 464,00	-9%	ks 4 973,00	6 017,00
33D88	typ X, DN 200	5 834,00	-9%	ks 5 309,00	6 424,00
89D35	typ X, DN 250	7 682,00	-9%	ks 6 991,00	8 459,00
34D86	typ X, DN 300	8 677,00	-9%	ks 7 897,00	9 555,00
45D63	typ T, DN 160	5 115,00	-9%	ks 4 655,00	5 633,00
24D85	typ T, DN 200	5 400,00	-9%	ks 4 914,00	5 946,00
68D62	typ T, DN 250	6 830,00	-9%	ks 6 216,00	7 521,00
92D28	typ T, DN 300	7 604,00	-9%	ks 6 920,00	8 373,00
49D53	dno slepé	4 725,00	-9%	ks 4 300,00	5 203,00
94D26	dno koncové, DN 200	4 541,00	-9%	ks 4 133,00	5 001,00
99D43	dno koncové, DN 250	5 140,00	-9%	ks 4 678,00	5 660,00
88D55	dno koncové, DN 300	5 494,00	-9%	ks 5 000,00	6 050,00



**Roura korugovaná Tegra 600**  
materiál polyvinylchlorid, zvlnění snižuje deformaci roury a tím zlepšuje trvanlivost, ø 600mm

Položka	délka	PC bez DPH	Sleva	MJ bez DPH	s DPH
35D25	1 000 mm	1 800,00	-9%	ks 1 638,00	1 982,00
86D98	2 000 mm	3 550,00	-9%	ks 3 231,00	3 909,00
63D82	3 000 mm	4 900,00	-9%	ks 4 459,00	5 396,00
85D64	6 000 mm	9 100,00	-9%	ks 8 281,00	10 021



**62D44**  
**Spojka šachtové roury Tegra 600**  
včetně těsnění, materiál polypropylen

PC bez DPH	Sleva	MJ bez DPH	s DPH
2 500,00	-9%	ks 2 275,00	2 753,00



**28D42**  
**Adaptér teleskopický Tegra 600**  
pro litinové poklapy a mříže, včetně těsnění

PC bez DPH	Sleva	MJ bez DPH	s DPH
2 700,00	-9%	ks 2 457,00	2 973,00

## Šachty kanalizační



wavin

53D36  
**Prstenec betonový Tegra 600**  
roznášecí, výška 150 mm

PC bez DPH	Sleva	MJ bez DPH	s DPH
1 750,00	-9%	ks 1 593,00	1 927,00



wavin

**Těsnění Tegra 600**  
ke korugované rouře, ø 600 mm

Položka	specifikace	PC bez DPH	Sleva	MJ bez DPH	s DPH
26D95	pro teleskop a betonový prstenec	600,00	-9%	ks 546,00	660,66
43D22	pro dno a spojku šachtové roury	620,00	-9%	ks 564,20	682,68



wavin

82D56  
**Konus plastový Tegra 600**  
hmotnost 52 kg

PC bez DPH	Sleva	MJ bez DPH	s DPH
1 440,00	-9%	ks 1 311,00	1 586,00



wavin

**Poklop litinový Tegra 600**  
možno také použít poklopy BEGU

Položka	specifikace	PC bez DPH	Sleva	MJ bez DPH	s DPH
55D69	pro zatížení A15 (1,5t)	2 990,00	-9%	ks 2 721,00	3 293,00
25D66	pro zatížení B125 (12,5t)	3 600,00	-9%	ks 3 276,00	3 964,00
98D39	pro zatížení D400 (40t)	5 850,00	-9%	ks 5 324,00	6 442,00

**Registrujte se a získejte výhody stálých zákazníků**

[www.dek.cz/registrace](http://www.dek.cz/registrace)

### Tegra 600



wavin

64D29  
**Poklop plastový Tegra 600**  
pro zatížení A15, výška 170 mm, nutno kompletovat s těsněním ke korugované rouře

PC bez DPH	Sleva	MJ bez DPH	s DPH
2 550,00	-9%	ks 2 321,00	2 808,00



wavin

44D59  
**Adaptér betonový Tegra 600**  
pro litinovou mříž 620x420 mm, hmotnost 71,9 kg, pro zatížení D400

PC bez DPH	Sleva	MJ bez DPH	s DPH
700,00	-9%	ks 637,00	770,77



42D38  
**Mříž dešťová**  
pro litinovou mříž 420x620 mm (š×h), zatížení 40t

PC bez DPH	Sleva	MJ bez DPH	s DPH
4 700,00	-9%	ks 4 277,00	5 176,00



36D65  
**Koš kalový Tegra**  
s madlem, typ B, možno použít pro mříže B125, D400, vpusti ø425 mm, materiál pozinkovaná ocel

PC bez DPH	Sleva	MJ bez DPH	s DPH
553,00	-9%	ks 503,23	608,91

## Šachty kanalizační

### Tegra 1000



wavin

**Dno šachtové sběrné 45° Tegra 1000 NG**  
pro KG potrubí, materiál polypropylen, těsnění je třeba objednat zvlášť

Položka	specifikace	PC bez DPH	Sleva	MJ bez DPH	s DPH
96E69	DN 150	14 008	-9%	ks 12 748	15 425
54E93	DN 200	12 154	-9%	ks 11 061	13 383
46E50	DN 250	16 288	-9%	ks 14 823	17 935
52E95	DN 300	15 007	-9%	ks 13 657	16 525



wavin

**Dno šachtové sběrné 90° Tegra 1000 NG**  
pro KG potrubí, materiál polypropylen, těsnění je třeba objednat zvlášť

Položka	jm. světlost nátku	PC bez DPH	Sleva	MJ bez DPH	s DPH
48E10	DN 150	14 008	-9%	ks 12 748	15 425
33E50	DN 200	12 154	-9%	ks 11 061	13 383
89E36	DN 250	16 288	-9%	ks 14 823	17 935
33E54	DN 300	15 007	-9%	ks 13 657	16 525



wavin

**Dno šachtové průtočné Tegra 1000 NG**  
pro KG potrubí, materiál polypropylen, těsnění je třeba objednat zvlášť

Položka	specifikace	PC bez DPH	Sleva	MJ bez DPH	s DPH
22D84	přímé, DN 150	13 151	-9%	ks 11 968	14 481
69D58	přímé, DN 200	11 536	-9%	ks 10 498	12 703
66D32	přímé, DN 250	14 008	-9%	ks 12 748	15 425
39D83	přímé, DN 300	13 184	-9%	ks 11 998	14 517
56D23	úhel 30°, DN 200	11 536	-9%	ks 10 498	12 703
29D96	úhel 30°, DN 250	13 816	-9%	ks 12 573	15 213
59D54	úhel 30°, DN 300	13 176	-9%	ks 11 991	14 509
38D46	úhel 60°, DN 200	11 536	-9%	ks 10 498	12 703
65D52	úhel 60°, DN 250	13 816	-9%	ks 12 573	15 213
93D48	úhel 60°, DN 300	13 176	-9%	ks 11 991	14 509
84D33	úhel 90°, DN 150	13 182	-9%	ks 11 996	14 515
58D89	úhel 90°, DN 200	11 536	-9%	ks 10 498	12 703
32D34	úhel 90°, DN 250	13 816	-9%	ks 12 573	15 213
83E46	úhel 90°, DN 300	13 176	-9%	ks 11 991	14 509



wavin

**Ucpávka do dna 90° Tegra 1000 NG**  
pro vytvoření dna s přítokem (tvar T)

Položka	specifikace	PC bez DPH	Sleva	MJ bez DPH	s DPH
68E63	levá, DN 200	1 391,00	-9%	ks 1 266,00	1 532,00
92E29	levá, DN 300	1 957,00	-9%	ks 1 781,00	2 155,00
49E54	pravá, DN 200	1 391,00	-9%	ks 1 266,00	1 532,00
94E27	pravá, DN 300	1 957,00	-9%	ks 1 781,00	2 155,00



Lajkněte nás na Facebooku

[www.facebook.cz/StavebninDEK](http://www.facebook.cz/StavebninDEK)

Systémy odpadní

Systémy odpadní

# Šachty kanalizační



**Ucpávka do dna 45° Tegra 1000NG**  
pro vytvoření dna s přítokem (tvar T)

Položka	specifikace	PC bez DPH	Sleva	MJ	bez DPH	s DPH
33E64	levá, DN 200	1 391,00	-9%	ks	1 266,00	1 532,00
88E56	levá, DN 300	1 957,00	-9%	ks	1 781,00	2 155,00
86E99	pravá, DN 200	1 391,00	-9%	ks	1 266,00	1 532,00
63E83	pravá, DN 300	1 957,00	-9%	ks	1 781,00	2 155,00



**Roura korugovaná Tegra 1000NG**  
materiál polypropylen, zvlnění snižuje deformaci roury a tím zlepšuje trvanlivost, bez těsnění, s 1000mm

Položka	délka	PC bez DPH	Sleva	MJ	bez DPH	s DPH
85E65	1 200 mm	5 040,00	-9%	ks	4 587,00	5 550,00
62E45	2 400 mm	9 125,00	-9%	ks	8 304,00	10 048
33E69	3 600 mm	13 227	-9%	ks	12 037	14 565
26E96	6 000 mm	21 363	-9%	ks	19 441	23 523



33E87  
**Konus přechodový Tegra 1000NG**  
rozměr 1 000/600 mm

PC bez DPH	Sleva	MJ	bez DPH	s DPH
4 944,00	-9%	ks	4 500,00	5 444,00



55E70  
**Spojka šachtové roury Tegra 1000NG**  
bez těsnění

PC bez DPH	Sleva	MJ	bez DPH	s DPH
7 300,00	-9%	ks	6 643,00	8 039,00



33E89  
**Těsnění Tegra 1000NG**  
rozměr 1 000 mm

PC bez DPH	Sleva	MJ	bez DPH	s DPH
752,00	-9%	ks	684,32	828,03



# Venkovní odvodnění

## Žlaby venkovní



**Žlab s pozinkovaným roštem ACO EuroSelf**  
pozinkovaný rošt, tělo z polymerbetonu, profil žlabu „V“, bezpečnostní drážka, šířka 118 mm, výška 100 mm

Položka	délka, hmotnost	PC bez DPH	Sleva	MJ	bez DPH	s DPH
294K3	1 m, 8,2 kg	580,00	-24%	ks	440,80	533,37
338K3	0,5 m, 4,2 kg	405,00	-24%	ks	307,80	372,44
468B4	1 m, 8,3 kg, s odtokem DN 100	780,00	-24%	ks	592,80	717,29



**Žlab s litinovým roštem ACO EuroSelf**  
litinový rošt, tělo z polymerbetonu, profil žlabu „V“, bezpečnostní drážka, šířka 118 mm, výška 100 mm

Položka	délka, hmotnost	PC bez DPH	Sleva	MJ	bez DPH	s DPH
459P8	1 m, 11,8 kg	1 350,00	-24%	ks	1 026,00	1 242,00
248R4	0,5 m, 12,5 kg	800,00	-24%	ks	608,00	735,68
263H8	1 m, 6 kg, s odtokem DN 100	1 500,00	-24%	ks	1 140,00	1 380,00



**Žlab s plastovým roštem ACO EuroSelf**  
plastový rošt, tělo z polymerbetonu, profil žlabu „V“, bezpečnostní drážka, šířka 118 mm, výška 100 mm

Položka	délka, hmotnost	PC bez DPH	Sleva	MJ	bez DPH	s DPH
293P8	1 m, 7,6 kg	580,00	-24%	ks	440,80	533,37
259A2	0,5 m, 4,6 kg	405,00	-24%	ks	307,80	372,44
269R3	1 m, 7,7 kg, s odtokem DN 100	780,00	-24%	ks	592,80	717,29



**Žlab ACO HexaSelf**  
pro bezpečné odvodnění a optické zdůraznění, šířka 129 mm, výška 81 mm, barva černá

Položka	typ roštu	PC bez DPH	Sleva	MJ	bez DPH	s DPH
254H3	pozinkovaný	370,00	-24%	ks	281,20	340,25
336S9	plastový	300,00	-24%	ks	228,00	275,88



328A8  
**Vpust ACO EuroSelf**  
pozinkovaný mříčkový rošt s PVC nátrubkem, tělo z polymerbetonu, krycí rošty z pozinkované oceli, profil žlabu „V“, bezpečnostní drážka, délka 0,5 m

PC bez DPH	Sleva	MJ	bez DPH	s DPH
1 650,00	-24%	ks	1 254,00	1 518,00



383R3  
**Vpust ACO EuroSelf**  
litinový mříčkový rošt s PVC nátrubkem, tělo z polymerbetonu, krycí rošty z pozinkované oceli, profil žlabu „V“, bezpečnostní drážka, délka 0,5 m

PC bez DPH	Sleva	MJ	bez DPH	s DPH
2 350,00	-24%	ks	1 786,00	2 162,00



**Žebřík Tegra 1000NG**  
včetně příslušenství (obruč a dva úchyty), horní úchyty integrovány v přechodovém konusu, minimální výška žebříku nad nášlapnou plochou dna šachty 50 mm

Položka	délka, počet stupadel	PC bez DPH	Sleva	MJ	bez DPH	s DPH
82E57	1,63 m, 6 stupadel, 1 set příslušenství	4 486,00	-9%	ks	4 083,00	4 940,00
64E30	2,83 m, 10 stupadel, 1 set příslušenství	6 881,00	-9%	ks	6 262,00	7 577,00
44E60	4,03 m, 14 stupadel, 2 sety příslušenství	10 041	-9%	ks	9 138,00	11 057
42E39	5,23 m, 18 stupadel, 2 sety příslušenství	12 493	-9%	ks	11 369	13 757



Navštivte náš E-shop

www.dek.cz

## Venkovní odvodnění



### Žlab příslušenství ACO materiál PP

Položka	specifikace	PC bez DPH	Sleva	MJ	bez DPH	s DPH
454P9	čelní stěna s napojením DN 100	230,00	-24 %	ks	174,80	211,51
455N4	čelní stěna	60,00	-24 %	ks	45,60	55,18
395N9	pachový uzávěr	140,00	-24 %	ks	106,40	128,74

### Lapače střešních splavenin

NEJPRO-  
DAVANEJSÍ

Alca PLAST®

**Lapač střešních splavenin spodní**  
pro odvod dešťových (povrchových) vod vně budov, spodní, suchá protizápachová klapka, kroužky ø 75–125 mm, mřížka, materiál PP, PS s UV stabilizací, odolný do 90 °C, rozměry 305×155×275 mm



Položka	velikost, barva	PC bez DPH	Sleva	MJ	bez DPH	s DPH
55C56	DN 100, černá	280,50	-25 %	ks	210,38	254,55
25C29	DN 100, šedá	287,98	-25 %	ks	215,99	261,34
98C59	DN 125, černá	280,50	-25 %	ks	210,38	254,55
82C38	DN 100/125, černá	280,50	-25 %	ks	210,38	254,55
45E25	DN 125, šedá	287,98	-25 %	ks	215,99	261,34
64C65	DN 100/125, šedá	287,98	-25 %	ks	215,99	261,34

## Odpady vnitřní

### Systém HT



**Trubka HTEM**  
plastová odpadní trubka, materiál polypropylen

Položka	DN – délka	PC bez DPH	Sleva	MJ	bez DPH	s DPH
28C55	DN 40 – 150 mm	17,00	-38 %	ks	10,54	12,75
53C25	DN 40 – 250 mm	22,00	-38 %	ks	13,64	16,50
26C98	DN 40 – 500 mm	28,00	-38 %	ks	17,36	21,01
43C82	DN 40 – 1 000 mm	44,00	-38 %	ks	27,28	33,01
25C44	DN 50 – 150 mm	20,00	-38 %	ks	12,40	15,00
98C42	DN 50 – 250 mm	25,00	-38 %	ks	15,50	18,76
82C36	DN 50 – 500 mm	30,00	-38 %	ks	18,60	22,51
64C95	DN 50 – 1 000 mm	49,00	-38 %	ks	30,38	36,76
45E36	DN 50 – 1 500 mm	73,00	-38 %	ks	45,26	54,76
44C22	DN 50 – 2 000 mm	92,00	-38 %	ks	57,04	69,02
42C69	DN 75 – 150 mm	29,00	-38 %	ks	17,98	21,76
36C66	DN 75 – 250 mm	34,00	-38 %	ks	21,08	25,51
95C39	DN 75 – 500 mm	48,00	-38 %	ks	29,76	36,01
22C56	DN 75 – 1 000 mm	80,00	-38 %	ks	49,60	60,02
69C29	DN 75 – 2 000 mm	149,00	-38 %	ks	92,38	111,78
66C59	DN 100 – 150 mm	50,00	-38 %	ks	31,00	37,51
56C65	DN 100 – 500 mm	91,00	-38 %	ks	56,42	68,27
29C93	DN 100 – 1 000 mm	154,00	-38 %	ks	95,48	115,53
53F34	DN 100 – 1 500 mm	225,00	-38 %	ks	139,50	168,80
59C84	DN 100 – 2 000 mm	289,00	-38 %	ks	179,18	216,81



**Koleno HTB**  
s hrdlem, pro odpadní potrubí

Položka	DN – úhel	PC bez DPH	Sleva	MJ	bez DPH	s DPH
65C32	DN 40 – 15°	17,00	-38 %	ks	10,54	12,75
83D46	DN 40 – 30°	17,00	-38 %	ks	10,54	12,75
52D34	DN 40 – 45°	17,00	-38 %	ks	10,54	12,75
45D49	DN 40 – 67°	18,00	-38 %	ks	11,16	13,50
94D86	DN 40 – 87°	18,00	-38 %	ks	11,16	13,50
93C83	DN 50 – 15°	17,00	-38 %	ks	10,54	12,75
23D52	DN 50 – 30°	17,00	-38 %	ks	10,54	12,75
48D45	DN 50 – 45°	17,00	-38 %	ks	10,54	12,75
24D94	DN 50 – 67°	18,00	-38 %	ks	11,16	13,50
99D63	DN 50 – 87°	18,00	-38 %	ks	11,16	13,50
84C23	DN 75 – 15°	34,00	-38 %	ks	21,08	25,51
96D48	DN 75 – 30°	35,00	-38 %	ks	21,70	26,26
33D24	DN 75 – 45°	35,00	-38 %	ks	21,70	26,26
68D99	DN 75 – 67°	36,00	-38 %	ks	22,32	27,01
88D85	DN 75 – 87°	35,00	-38 %	ks	21,70	26,26
58C96	DN 100 – 15°	49,00	-38 %	ks	30,38	36,76
54D33	DN 100 – 30°	49,00	-38 %	ks	30,38	36,76
89D68	DN 100 – 45°	48,00	-38 %	ks	29,76	36,01
92D88	DN 100 – 67°	54,00	-38 %	ks	33,48	40,51
35D62	DN 100 – 87°	56,00	-38 %	ks	34,72	42,01



**Lapač střešních splavenin boční**  
pro odvod dešťových (povrchových) vod vně budov, spodní, suchá protizápachová klapka, kroužky ø 75–125 mm, mřížka, materiál PP, PS s UV stabilizací, odolný do 90 °C, rozměry 305×155×171 mm



Položka	velikost, barva	PC bez DPH	Sleva	MJ	bez DPH	s DPH
44C93	DN 100, černá	271,15	-25 %	ks	203,36	246,07
42C84	DN 100, šedá	280,50	-25 %	ks	210,38	254,55

HL



**Lapač střešních splavenin HL660**  
koš pro zachytávání nečistot, ZU suchá klapka, čistící víčko, těsnící kroužky

Položka	typ, velikost	PC bez DPH	Sleva	MJ	bez DPH	s DPH
484K8	HL660/2, DN 125/100	732,00	-20 %	ks	585,60	708,58
469H2	HL660E, DN 125/100	451,00	-20 %	ks	360,80	436,57



**Odbočka dvojitá HTDA**  
pro připojení dvou bočních kanalizačních větví, DN 100/100/100

Položka	úhel	PC bez DPH	Sleva	MJ	bez DPH	s DPH
93D83	87°	383,00	-38 %	ks	237,46	287,33
93F88	67,5°	553,00	-38 %	ks	342,86	414,86
86F38	45°	383,00	-38 %	ks	237,46	287,33



**Odbočka dvojitá paneláková HTEP**  
pro připojení dvou bočních kanalizačních větví, krátká, DN 100/100/75, úhel 67,5°

Položka	specifikace	PC bez DPH	Sleva	MJ	bez DPH	s DPH
38F55	levá	245,00	-21 %	ks	193,55	234,20
53F35	pravá	245,00	-21 %	ks	193,55	234,20



## Odpady vnitřní



### Odbočka HTEA

pro připojení boční kanalizační větve

Položka	DN – úhel	PC bez DPH	Sleva	MJ	bez DPH	s DPH
63D53	DN 40/40 – 45°	33,00	-38%	ks	20,46	24,76
53D25	DN 40/40 – 67,5°	34,00	-38%	ks	21,08	25,51
98D42	DN 40/40 – 87,5°	34,00	-38%	ks	21,08	25,51
85D26	DN 50/50 – 45°	38,00	-38%	ks	23,56	28,51
26D98	DN 50/50 – 67,5°	41,00	-38%	ks	25,42	30,76
82D36	DN 50/50 – 87,5°	38,00	-38%	ks	23,56	28,51
62D43	DN 75/75 – 45°	57,00	-38%	ks	35,34	42,76
43D82	DN 75/75 – 67,5°	65,00	-38%	ks	40,30	48,76
64D95	DN 75/75 – 87,5°	58,00	-38%	ks	35,96	43,51
28D55	DN 100/100 – 45°	96,00	-38%	ks	59,52	72,02
55D64	DN 100/100 – 67,5°	93,00	-38%	ks	57,66	69,77
44D22	DN 100/100 – 87,5°	91,00	-38%	ks	56,42	68,27
42D69	DN 50/40 – 45°	36,00	-38%	ks	22,32	27,01
69D29	DN 50/40 – 67,5°	39,00	-38%	ks	24,18	29,26
29D93	DN 50/40 – 87,5°	38,00	-38%	ks	23,56	28,51
36D66	DN 75/50 – 45°	53,00	-38%	ks	32,86	39,76
66D59	DN 75/50 – 67,5°	53,00	-38%	ks	32,86	39,76
59D84	DN 75/50 – 87,5°	51,00	-38%	ks	31,62	38,26
95D39	DN 100/50 – 45°	70,00	-38%	ks	43,40	52,51
39D38	DN 100/50 – 67,5°	72,00	-38%	ks	44,64	54,01
38D58	DN 100/50 – 87,5°	70,00	-38%	ks	43,40	52,51
22D56	DN 100/75 – 45°	90,00	-38%	ks	55,80	67,52
56D65	DN 100/75 – 67,5°	88,00	-38%	ks	54,56	66,02
65D32	DN 100/75 – 87,5°	87,00	-38%	ks	53,94	65,27



### Redukce dlouhá HTR

pro zvýšení profilu potrubí, materiál polypropylen

Položka	jm. světlost	PC bez DPH	Sleva	MJ	bez DPH	s DPH
54E34	DN 32/40	27,00	-38%	ks	16,74	20,26
46E90	DN 32/50	37,00	-38%	ks	22,94	27,76
24E56	DN 40/50	20,00	-38%	ks	12,40	15,00
48E46	DN 40/75	30,00	-38%	ks	18,60	22,51
89E69	DN 50/75	29,00	-38%	ks	17,98	21,76
34E93	DN 50/110	40,00	-38%	ks	24,80	30,01
24C53	DN 75/110	40,00	-38%	ks	24,80	30,01



### Redukce krátká HTR

pro zvýšení profilu potrubí, materiál polypropylen

Položka	jm. světlost	PC bez DPH	Sleva	MJ	bez DPH	s DPH
45E50	DN 40/32	34,00	-38%	ks	21,08	25,51
24E95	DN 50/40	23,00	-38%	ks	14,26	17,25
68E10	DN 75/40	32,00	-38%	ks	19,84	24,01
92E89	DN 75/50	29,00	-38%	ks	17,98	21,76
24E63	DN 100/40	42,00	-38%	ks	26,04	31,51
94E87	DN 100/50	39,00	-38%	ks	24,18	29,26
88E86	DN 100/75	40,00	-38%	ks	24,80	30,01



### Hrdlo přesuvné HTU

pro dodatečné spojování trubek, materiál polypropylen

Položka	jm. světlost	PC bez DPH	Sleva	MJ	bez DPH	s DPH
28E56	DN 40	27,00	-38%	ks	16,74	20,26
24E86	DN 50	25,00	-38%	ks	15,50	18,76
26E99	DN 75	34,00	-38%	ks	21,08	25,51
43E83	DN 100	50,00	-38%	ks	31,00	37,51



### Kus čistící HTRE

s uzávěrem, materiál polypropylen

Položka	jm. světlost	PC bez DPH	Sleva	MJ	bez DPH	s DPH
35E63	DN 50	95,00	-38%	ks	58,90	71,27
24E64	DN 75	129,00	-38%	ks	79,98	96,78
85E27	DN 100	139,00	-38%	ks	86,18	104,28

## Odpady vnitřní



### Koleno připojovací HTSW

pro připojení sifonů

Položka	jm. světlost	PC bez DPH	Sleva	MJ	bez DPH	s DPH
55E65	DN 40/40	38,00	-38%	ks	23,56	28,51
25E45	DN 50/40	38,00	-38%	ks	23,56	28,51
98E43	DN 50/50	38,00	-38%	ks	23,56	28,51
36F98	DN 60/50	27,00	-21%	ks	21,33	25,81



### Zátka hrdlová HTM

pro potrubí, materiál polypropylen

Položka	jm. světlost	PC bez DPH	Sleva	MJ	bez DPH	s DPH
58D96	DN 40	12,00	-38%	ks	7,44	9,00
32D54	DN 50	14,00	-38%	ks	8,68	10,50
83E47	DN 75	21,00	-38%	ks	13,02	15,75
96E49	DN 100	26,00	-38%	ks	16,12	19,51



### Manžeta HTGM

pro připojovací koleno HTSW

Položka	jm. světlost	PC bez DPH	Sleva	MJ	bez DPH	s DPH
43F83	DN 40/32	15,00	-21%	ks	11,85	14,34
98F43	DN 50/32	18,00	-21%	ks	14,22	17,21
83F36	DN 50/40	16,00	-21%	ks	12,64	15,29
44F33	DN 60/40	19,00	-21%	ks	15,01	18,16
33F56	DN 60/50	25,00	-21%	ks	19,75	23,90



### Přechodka z litiny HTUG

pro připojovací, odpadní, větrací a svodné potrubí

Položka	jm. světlost	PC bez DPH	Sleva	MJ	bez DPH	s DPH
82E37	DN 50	41,00	-38%	ks	25,42	30,76
64E96	DN 75	46,00	-38%	ks	28,52	34,51
42E70	DN 100	67,00	-38%	ks	41,54	50,26



### Těsnění HTGA

pro přechod na litinu

Položka	jm. světlost	PC bez DPH	Sleva	MJ	bez DPH	s DPH
53H34	DN 50	35,00	-21%	ks	27,65	33,46
93H88	DN 75	39,00	-21%	ks	30,81	37,28
86H38	DN 100	61,00	-21%	ks	48,19	58,31



### Mazivo montážní

pro snazší spojení trubek a tvarovek, bílá náplň

Položka	objem	PC bez DPH	Sleva	MJ	bez DPH	s DPH
24E87	150 ml/bal.	45,00	-21%	ks	35,55	43,02
49H63	250 ml/bal.	57,00	-21%	ks	45,03	54,49
83U62	500 ml/bal.	101,00	-21%	ks	79,79	96,55

## Odpady vnitřní

### Odhlučňené SiTech+



**Trubka STEM SiTech+**  
třívrstvé potrubí, materiál polypropylen (PP) vyztužený minerálním pojivem, k odvodu odpadních vod, v prostorách, kde je požadováno odhlučnění okolních prostor

Položka	jm. světlost, délka	PC bez DPH	Sleva	MJ	bez DPH	s DPH
298P9	DN 40, délka 500mm	57,80	-33%	ks	38,73	46,86
238H8	DN 40, délka 1000mm	88,20	-33%	ks	59,09	71,50
349A3	DN 50, délka 500mm	63,00	-33%	ks	42,21	51,07
345A8	DN 50, délka 1000mm	109,20	-33%	ks	73,16	88,53
369H4	DN 75, délka 500mm	101,90	-33%	ks	68,27	82,61
354B2	DN 75, délka 1000mm	172,20	-33%	ks	115,37	139,60
539N4	DN 75, délka 2000mm	319,20	-33%	ks	213,86	258,78
285B2	DN 100, délka 500mm	198,50	-33%	ks	133,00	160,92
388P2	DN 100, délka 1000mm	329,70	-33%	ks	220,90	267,29
293K3	DN 100, délka 1500mm	515,60	-33%	ks	345,45	418,00
463V2	DN 100, délka 2000mm	614,30	-33%	ks	411,58	498,01
399R9	DN 125, délka 1000mm	454,70	-33%	ks	304,65	368,63

wavin



**Koleno STB SiTech+**  
třívrstvé potrubí, materiál polypropylen (PP) vyztužený minerálním pojivem, k odvodu odpadních vod, v prostorách, kde je požadováno odhlučnění okolních prostor

Položka	úhel, velikost připojení	PC bez DPH	Sleva	MJ	bez DPH	s DPH
468V8	15°, DN 40	30,90	-33%	ks	20,70	25,05
329K4	15°, DN 50	34,00	-33%	ks	22,78	27,56
436P9	15°, DN 75	75,20	-33%	ks	50,38	60,96
584P2	15°, DN 110	95,80	-33%	ks	64,19	77,67
396V2	30°, DN 40	30,90	-33%	ks	20,70	25,05
255S4	30°, DN 50	33,00	-33%	ks	22,11	26,75
489R3	30°, DN 75	75,20	-33%	ks	50,38	60,96
363V4	30°, DN 110	105,10	-33%	ks	70,42	85,20
423H8	45°, DN 40	29,90	-33%	ks	20,03	24,24
243B3	45°, DN 50	33,00	-33%	ks	22,11	26,75
238B4	45°, DN 75	56,70	-33%	ks	37,99	45,97
384A2	45°, DN 110	105,10	-33%	ks	70,42	85,20
355B2	67,5°, DN 40	34,00	-33%	ks	22,78	27,56
383H8	67,5°, DN 50	37,10	-33%	ks	24,86	30,08
285N8	67,5°, DN 75	88,60	-33%	ks	59,36	71,83
359N8	67,5°, DN 110	140,10	-33%	ks	93,87	113,58
294S4	87,5°, DN 40	30,90	-33%	ks	20,70	25,05
359A3	87,5°, DN 50	35,00	-33%	ks	23,45	28,37
249V2	87,5°, DN 75	65,90	-33%	ks	44,15	53,43
256V3	87,5°, DN 110	122,60	-33%	ks	82,14	99,39

### Odbočka STEA SiTech+

třívrstvé potrubí, materiál polypropylen (PP) vyztužený minerálním pojivem, k odvodu odpadních vod, v prostorách, kde je požadováno odhlučnění okolních prostor

Položka	úhel, velikost připojení	PC bez DPH	Sleva	MJ	bez DPH	s DPH
384A9	45°, DN 40/40	50,50	-33%	ks	33,84	40,94
586P3	45°, DN 50/50	61,80	-33%	ks	41,41	50,10
435K4	45°, DN 75/75	127,70	-33%	ks	85,56	103,53
338V2	45°, DN 100/100	257,50	-33%	ks	172,53	208,76
559P4	67,5°, DN 50/50	87,60	-33%	ks	58,69	71,02
388H3	67,5°, DN 100/100	225,60	-33%	ks	151,15	182,89
536P9	87,5°, DN 40/40	71,10	-33%	ks	47,64	57,64
483V9	87,5°, DN 50/50	83,40	-33%	ks	55,88	67,61
542K9	87,5°, DN 75/75	117,40	-33%	ks	78,66	95,18
348H4	87,5°, DN 100/100	228,70	-33%	ks	153,23	185,41

wavin



## Odpady vnitřní

wavin



**Odbočka dvojitá STDA SiTech+**  
třívrstvé potrubí, materiál polypropylen (PP) vyztužený minerálním pojivem, k odvodu odpadních vod, v prostorách, kde je požadováno odhlučnění okolních prostor

Položka	úhel, velikost připojení	PC bez DPH	Sleva	MJ	bez DPH	s DPH
332P2	87,5°, DN 75/50/50	1137,00	-33%	ks	761,19	921,04
499S3	45°, DN 100/50/50	1052,00	-33%	ks	704,57	852,53
389N8	87,5° DN 100/100/100	1061,00	-33%	ks	710,80	860,07

wavin



### Odbočka redukovaná STEA SiTech+

třívrstvé potrubí, materiál polypropylen (PP) vyztužený minerálním pojivem, k odvodu odpadních vod, v prostorách, kde je požadováno odhlučnění okolních prostor

Položka	úhel, velikost připojení	PC bez DPH	Sleva	MJ	bez DPH	s DPH
253B3	45°, DN 50/40	73,10	-33%	ks	48,98	59,26
254S3	45°, DN 75/50	107,10	-33%	ks	71,76	86,83
489V9	45°, DN 100/50	173,00	-33%	ks	115,91	140,25
525N3	45°, DN 100/75	203,90	-33%	ks	136,61	165,30
355S8	67,5°, DN 75/50	110,20	-33%	ks	73,83	89,34
394N4	67,5°, DN 100/50	171,00	-33%	ks	114,57	138,63
539K8	67,5°, DN 100/75	380,10	-33%	ks	254,67	308,15
268H9	87,5°, DN 50/40	79,30	-33%	ks	53,13	64,29
262K3	87,5°, DN 75/50	107,10	-33%	ks	71,76	86,83
489R4	87,5°, DN 100/50	170,00	-33%	ks	113,90	137,82
294V9	87,5°, DN 100/75	199,80	-33%	ks	133,87	161,98

### Odbočka rohová panelová STEP SiTech+

třívrstvé potrubí, materiál polypropylen (PP) vyztužený minerálním pojivem, k odvodu odpadních vod, v prostorách, kde je požadováno odhlučnění okolních prostor

Položka	jm. světlost, provedení	PC bez DPH	Sleva	MJ	bez DPH	s DPH
345H8	DN 100/75/100-67°, levá	921,90	-33%	ks	617,67	747,38
246R8	DN 100/75/100-87°, levá	921,90	-33%	ks	617,67	747,38
298A4	DN 100/100/75-67°, pravá	921,90	-33%	ks	617,67	747,38
494P3	DN 100/100/75-87°, pravá	921,90	-33%	ks	617,67	747,38

wavin



wavin



**Redukce STR SiTech+**  
třívrstvé potrubí, materiál polypropylen (PP) vyztužený minerálním pojivem, k odvodu odpadních vod, v prostorách, kde je požadováno odhlučnění okolních prostor

Položka	jm. světlost	PC bez DPH	Sleva	MJ	bez DPH	s DPH
398N4	DN 40/32	57,70	-33%	ks	38,66	46,78
425A9	DN 50/32	51,50	-33%	ks	34,51	41,75
449R9	DN 50/40	48,40	-33%	ks	32,43	39,24
533S3	DN 75/50	52,50	-33%	ks	35,18	42,56
288V8	DN 100/50	105,10	-33%	ks	70,42	85,20
668P9	DN 100/75	112,30	-33%	ks	75,24	91,04
484V8	DN 125/110	149,40	-33%	ks	100,10	121,12
493S4	DN 160/110	226,60	-33%	ks	151,82	183,70
498A2	DN 160/125	236,90	-33%	ks	158,72	192,05

wavin



244H9  
**Odbočka rohová 87,5° STED SiTech+**  
třívrstvé potrubí, materiál polypropylen (PP) vyztužený minerálním pojivem, k odvodu odpadních vod, v prostorách, kde je požadováno odhlučnění okolních prostor, DN 100/50/50

PC bez DPH	Sleva	MJ	bez DPH	s DPH
1051,00	-33%	ks	703,90	851,72

Systemy odpadní

N

369

Systemy odpadní

N

368

## Odpady vnitřní

wavin



### Přesuvka STU SiTech+

třívrstvé potrubí, materiál polypropylen (PP) vyztužený minerálním pojivem, k odvodu odpadních vod, v prostorách, kde je požadováno odhlučnění okolních prostor

Položka	jm. světlost	PC bez DPH	Sleva	MJ	bez DPH	s DPH
333H9	DN 40	71,10	-33%	ks	47,64	57,64
384S2	DN 50	68,00	-33%	ks	45,56	55,13
265B8	DN 75	98,90	-33%	ks	66,26	80,18
345B2	DN 100	145,20	-33%	ks	97,28	117,71
468N8	DN 125	212,20	-33%	ks	142,17	172,03
396B8	DN 150	344,00	-33%	ks	230,48	278,88

wavin



### Spojka dvouhrdlá STMM SiTech+

třívrstvé potrubí, materiál polypropylen (PP) vyztužený minerálním pojivem, k odvodu odpadních vod, v prostorách, kde je požadováno odhlučnění okolních prostor

Položka	jm. světlost	PC bez DPH	Sleva	MJ	bez DPH	s DPH
346P2	DN 32	58,70	-33%	ks	39,33	47,59
498B3	DN 40	72,10	-33%	ks	48,31	58,45
343V2	DN 50	62,80	-33%	ks	42,08	50,91
344N4	DN 75	90,60	-33%	ks	60,70	73,45
485H9	DN 100	158,60	-33%	ks	106,26	128,58
528S4	DN 125	230,70	-33%	ks	154,57	187,03
538A4	DN 150	336,80	-33%	ks	225,66	273,04

wavin



### Zátka STM SiTech+

třívrstvé potrubí, materiál polypropylen (PP) vyztužený minerálním pojivem, k odvodu odpadních vod, v prostorách, kde je požadováno odhlučnění okolních prostor

Položka	jm. světlost	PC bez DPH	Sleva	MJ	bez DPH	s DPH
489B4	DN 40	92,70	-33%	ks	62,11	75,15
526H9	DN 50	45,30	-33%	ks	30,35	36,72
435V9	DN 75	91,70	-33%	ks	61,44	74,34
294B2	DN 100	144,20	-33%	ks	96,61	116,90
395P8	DN 125	173,00	-33%	ks	115,91	140,25
265H2	DN 150	267,80	-33%	ks	179,43	217,11

wavin



### Manžeta těsnicí D 46

třívrstvé potrubí, materiál polypropylen (PP) vyztužený minerálním pojivem, k odvodu odpadních vod, v prostorách, kde je požadováno odhlučnění okolních prostor

Položka	specifikace	PC bez DPH	Sleva	MJ	bez DPH	s DPH
288B3	velikost 1"	28,80	-33%	ks	19,30	23,35
368K2	velikost 5/4"	27,80	-33%	ks	18,63	22,54
254B9	velikost 1-5/4"	23,70	-33%	ks	15,88	19,21
325S2	velikost 6/4"	15,50	-33%	ks	10,39	12,57

wavin



### Hrdlo prodloužené STLL SiTech+

třívrstvé potrubí, materiál polypropylen (PP) vyztužený minerálním pojivem, k odvodu odpadních vod, v prostorách, kde je požadováno odhlučnění okolních prostor

Položka	jm. světlost	PC bez DPH	Sleva	MJ	bez DPH	s DPH
544P8	DN 40	100,00	-33%	ks	67,00	81,07
296P8	DN 50	84,50	-33%	ks	56,62	68,50
252A3	DN 75	125,00	-33%	ks	83,75	101,34
396B9	DN 100	174,10	-33%	ks	116,65	141,14
584P3	DN 125	325,00	-33%	ks	217,75	263,48
249H4	DN 150	480,00	-33%	ks	321,60	389,14

wavin



### Kus čistící STRE SiTech+

třívrstvé potrubí, materiál polypropylen (PP) vyztužený minerálním pojivem, k odvodu odpadních vod, v prostorách, kde je požadováno odhlučnění okolních prostor

Položka	jm. světlost	PC bez DPH	Sleva	MJ	bez DPH	s DPH
294K2	DN 50	197,80	-33%	ks	132,53	160,36
352A4	DN 75	285,30	-33%	ks	191,15	231,29
348H9	DN 100	442,90	-33%	ks	296,74	359,06
238S9	DN 125	555,20	-33%	ks	371,98	450,10
245V8	DN 150	1535,00	-33%	ks	1029,00	1245,00

wavin



### Manžeta těsnicí D 53

třívrstvé potrubí, materiál polypropylen (PP) vyztužený minerálním pojivem, k odvodu odpadních vod, v prostorách, kde je požadováno odhlučnění okolních prostor

Položka	specifikace	PC bez DPH	Sleva	MJ	bez DPH	s DPH
433A8	velikost 1-1/4"	19,60	-33%	ks	13,13	15,89
534K8	velikost 6/4"	19,60	-33%	ks	13,13	15,89

wavin



### Manžeta pojistná SiTech

třívrstvé potrubí, materiál polypropylen (PP) vyztužený minerálním pojivem, k odvodu odpadních vod, v prostorách, kde je požadováno odhlučnění okolních prostor

Položka	jm. světlost	PC bez DPH	Sleva	MJ	bez DPH	s DPH
248H4	DN 50	231,80	-33%	ks	155,31	187,92
268S3	DN 75	269,90	-33%	ks	180,83	218,81
529A4	DN 100	299,70	-33%	ks	200,80	242,97
369R8	DN 125	393,50	-33%	ks	263,65	319,01
356K9	DN 150	474,80	-33%	ks	318,12	384,92

wavin



### Koleno přípojovací STSW SiTech+

třívrstvé potrubí, materiál polypropylen (PP) vyztužený minerálním pojivem, k odvodu odpadních vod, v prostorách, kde je požadováno odhlučnění okolních prostor

Položka	jm. světlost	PC bez DPH	Sleva	MJ	bez DPH	s DPH
433R4	DN 32	35,00	-33%	ks	23,45	28,37
489N2	DN 40	30,00	-33%	ks	20,10	24,32
269R2	DN 50	49,00	-33%	ks	32,83	39,72

wavin



### Kus přípojovací STS SiTech+

třívrstvé potrubí, materiál polypropylen (PP) vyztužený minerálním pojivem, k odvodu odpadních vod, v prostorách, kde je požadováno odhlučnění okolních prostor

Položka	jm. světlost	PC bez DPH	Sleva	MJ	bez DPH	s DPH
384N3	DN 32	48,40	-33%	ks	32,43	39,24
498V3	DN 40	31,90	-33%	ks	21,37	25,86
468P9	DN 50	76,20	-33%	ks	51,05	61,78

wavin



### Manžeta protipožární BM-R90

třívrstvé potrubí, materiál polypropylen (PP) vyztužený minerálním pojivem, k odvodu odpadních vod, v prostorách, kde je požadováno odhlučnění okolních prostor

Položka	jm. světlost	PC bez DPH	Sleva	MJ	bez DPH	s DPH
364R4	DN 40	1283,00	-33%	ks	859,21	1040,00
354R2	DN 50	1358,00	-33%	ks	909,53	1101,00
289V9	DN 63	1554,00	-33%	ks	1041,00	1260,00
636P3	DN 75	1736,00	-33%	ks	1163,00	1408,00
354B3	DN 90	1873,00	-33%	ks	1255,00	1519,00
456N9	DN 100	1952,00	-33%	ks	1308,00	1583,00
469P2	DN 125	2915,00	-33%	ks	1953,00	2364,00
253R2	DN 140	3501,00	-33%	ks	2346,00	2839,00
668P8	DN 150	4033,00	-33%	ks	2702,00	3270,00
495P8	DN 180	4157,00	-33%	ks	2785,00	3370,00
288B2	DN 200	4733,00	-33%	ks	3172,00	3837,00



Sledujte náš  
Youtube kanál

www.youtube.com/  
StavebninyDEK

## Odpady vnitřní

# Hlavice ventilační a přívzdušňovací

## Hlavice ventilační



**Hlavice provzdušňovací Airbalance**  
materiál polypropylen

Položka	jm. světlost, průtok	PC bez DPH	Sleva	MJ	bez DPH	s DPH
484B4	DN 32, 0,16l/s	90,30	-22%	ks	70,43	85,23
638P8	DN 40, 0,16l/s	91,20	-22%	ks	71,14	86,07
324R8	DN 50, 0,16l/s	88,06	-22%	ks	68,69	83,11
366N9	DN 75, 0,16l/s	122,90	-22%	ks	95,86	115,99
298N8	DN 100, 8,13l/s	206,80	-22%	ks	161,30	195,18



**Hlavice provzdušňovací Hypairbalance**  
materiál polypropylen

Položka	jm. světlost, průtok	PC bez DPH	Sleva	MJ	bez DPH	s DPH
384B9	DN 32-63 mm, 6,1l/s	210,00	-22%	ks	163,80	198,20
528K3	DN 50, 7,6l/s	189,68	-22%	ks	147,95	179,02
359P9	DN 70-100 mm, 23,2l/s	464,03	-22%	ks	361,94	437,95
346H9	DN 100, 25,4l/s	406,45	-22%	ks	317,03	383,61



**Vývěva kanalizační**  
materiál polypropylen

Položka	jm. světlost, montáž	PC bez DPH	Sleva	MJ	bez DPH	s DPH
355A9	DN 50, v hrdle	34,00	-22%	ks	26,52	32,09
534V2	DN 50, na trubce	34,00	-22%	ks	26,52	32,09
235A9	DN 75, v hrdle	44,03	-22%	ks	34,34	41,56
463R3	DN 100, na trubce	72,00	-22%	ks	56,16	67,95



**Hlavice přívzdušňovací HL900N**  
dvojitá izolační stěna, materiál hliník, průtok 37l/s

Položka	typ, jm světlost	PC bez DPH	Sleva	MJ	bez DPH	s DPH
492N8	HL900N, DN 50/75/100	1302,00	-20%	ks	1042,00	1261,00
386P2	HL900N ECO, DN 100	900,00	-20%	ks	720,00	871,20



93E49

**Ventil přívzdušňovací HL902**  
materiál polypropylen, dimenze 1", stavební výška 44 mm

PC bez DPH	Sleva	MJ	bez DPH	s DPH
452,00	-20%	ks	361,60	437,54



58E90

**Ventil přívzdušňovací HL902T/40**  
materiál polypropylen, dimenze DN 40×6/4"x1", stavební výška 44 mm

PC bez DPH	Sleva	MJ	bez DPH	s DPH
759,00	-20%	ks	607,20	734,71



32E35

**Ventil přívzdušňovací HL905**  
podomítková verze, pro přípojovací potrubí delší než 4 m, stavební ochranná zátka a kryt

PC bez DPH	Sleva	MJ	bez DPH	s DPH
1883,00	-20%	ks	1507,00	1823,00



345B8

**Souprava větrací hlavice HL810**  
kompletní sada, DN 100

PC bez DPH	Sleva	MJ	bez DPH	s DPH
640,00	-20%	ks	512,00	619,52

# Vpustě a vtoky

## Vpustě podlahové



539A9

**Vpust podlahová HL310N**  
svislý odtok, pevná izolační příruba, ZU Standard, plast 123×123 mm/nerez 115×115 mm, DN 50/75/110 mm

PC bez DPH	Sleva	MJ	bez DPH	s DPH
1196,00	-20%	ks	956,80	1158,00



545P4

**Vpust podlahová HL310NPr**  
svislý odtok, pevná izolační příruba, ZU Primus, plast 123×123 mm/nerez 115×115 mm, DN 50/75/110 mm

PC bez DPH	Sleva	MJ	bez DPH	s DPH
1504,00	-20%	ks	1204,00	1456,00



33E95

**Vpust podlahová HL510NPr**  
pevný izolační límec, sifonová vložka, plastový výškové stavitelný nástavec, rámeček 123×123 mm a mřížka z nerezové oceli 115×115 mm, ležatý odtok, sifonová vložka Primus, DN 40/50 mm

PC bez DPH	Sleva	MJ	bez DPH	s DPH
1238,00	-20%	ks	990,40	1199,00



29E97

**Vpust podlahová HL90Pr**  
snížená stavební výška minimálně 70 mm, DN 40/50 mm, vodorovný odtok s izolačním límcem, zápachovou uzávěrkou Primus, hladina uzavírací vody v zápachové uzávěrci 30 mm, výškové stavitelný nástavec, vtoková mřížka 115×115 mm

PC bez DPH	Sleva	MJ	bez DPH	s DPH
1221,00	-20%	ks	976,80	1182,00

## Vtoky dvorní



59E55

**Vtok dvorní velkokapacitní HL605**  
vodorovný odtok s plastovým rámem 244×244 mm a litinovou mříží 226×226 mm, odkalovací koš a suchá klapka proti pronikání zápachu, DN 100

PC bez DPH	Sleva	MJ	bez DPH	s DPH
2330,00	-20%	ks	1864,00	2256,00



38E47

**Vtok dvorní velkokapacitní HL606.1/1**  
svislý odtok s litinovým rámem 260×260 mm a litinovou mříží 226×226 mm, odkalovací koš, suchá klapka proti pronikání zápachu, DN 110

PC bez DPH	Sleva	MJ	bez DPH	s DPH
4046,00	-20%	ks	3237,00	3917,00



65E53

**Vpust balkonová a terasová HL80**  
otočný kloub na odtoku s plynule nastavitelným sklonem 0-90°, izolační límec, suchá a nezámrzná klapka proti pronikání zápachu, plastový výškové stavitelný nástavec, DN 50/75 mm

PC bez DPH	Sleva	MJ	bez DPH	s DPH
1562,00	-20%	ks	1250,00	1513,00

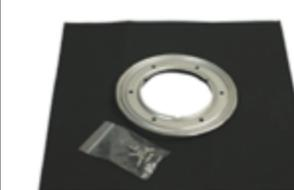

23F24

**Souprava izolační HL83**  
volná příruba z nerezové oceli 196×114 mm, těsnící kroužek, šrouby, EPDM čtvercová fólie 400×400 mm

PC bez DPH	Sleva	MJ	bez DPH	s DPH
1081,00	-20%	ks	864,80	1047,00

Systémy odpadní

Systémy odpadní

N

N



# Hospodaření s vodou

- 376 Nádrže na dešťovou vodu
- 383 Zařízení pro čerpání dešťové vody
- 384 Drenáže
- 388 Galerie vsakovací
- 390 Šachty vodoměrné a ČOV
- 391 Závlahy

# Hospodaření s dešťovou vodou

Jednou z podmínek pro vydání stavebního povolení je vyřešení likvidace srážkových vod podle zákona č. 254/2001 Sb. (tzv. Vodní zákon). Dešťovou vodu je ideální zadržovat v nádrži pro další využití na pozemku nebo vsakovat do půdy. Odvádění vody jednotnou nebo dešťovou kanalizací se využívá v případě, že vsakování nebo akumulace nejsou technicky možné.



## Dotací program Dešťovka

Přehled podporovaných opatření ukazuje Tabulka 1. U stávajících budov lze čerpat dotaci na instalaci nádrže pro závlivu zahrady, u novostaveb se však musí dešťovou vodou také splachovat všechna WC. Pro využití v domácnosti se musí voda upravit filtrací, až potom s ní můžeme splachovat WC nebo prát. Rozvody dešťové vody jsou vždy odděleny od rozvodů pitné vody. Dotaci lze čerpat také na přečištění odpadních vod pomocí domácí čističky, ale v tom případě je vyžadována dokumentace vypracovaná a schválená autorizovanou osobou v oboru staveb vodního hospodářství.

Tabulka 1 – Přehled podporovaných opatření

Akumulace srážkové vody pro závlivu zahrady	Akumulace srážkové vody pro splachování WC a závlivu zahrady	Využití přečištěné odpadní vody s možným využitím srážkové vody
---	--	---

### Co lze s pomocí dotace zaplatit?

S využitím dotace lze uhradit až 50 % způsobilých nákladů. To znamená nákup nádrže a souvisejícího zařízení, instalaci, zemní práce a úpravu navazujících rozvodů. Výše dotace se liší tím, jestli je srážková voda použita mimo budovu (pro závlivu zahrady) nebo také uvnitř.

### Kdo může žádat?

Majitelé a stavitelé rodinných, rekreačních a bytových domů.

### Kde žádat?

S vyřízením dotačních programů vám pomohou specialisté ze společnosti Atelier DEK. Ochetně zpracují odborný posudek, který je nutno k žádosti doložit. Dotační program Dešťovka skončí, až se vyčerpá jeho finanční alokace.



# Porovnání retenčních nádrží na dešťovou vodu

Základní charakteristiky retenčních nádrží na akumulaci dešťové vody jsou uvedeny v tabulce níže. Nádrže Graf Carat, Graf Platin a Roth Twinbloc jsou dostupné také v kompletních sestavách s filtrační a čerpací sadou.

Parametry nádrže	Graf Carat	Graf Platin	Roth Twinbloc	Plastic Box samonosná	Plastic Box určená k obetonování	Plastic Box dvouplášťová
						
<b>Varianty</b>	-	-	-	kulatá/hranatá	kulatá/hranatá	kulatá/hranatá
<b>Způsob výroby</b>	tlakové vstřikování plastů (do objemu 6,5 m³), rotační tváření (od objemu 6,5 m³)	rotační tváření plastů	vyfukování plastů (blow-moulding)	svařování desek	svařování desek	svařování desek
<b>Materiál</b>	polypropylen (do objemu 6,5 m³), polyetylen (od objemu 6,5 m³)	polyetylen	polyetylen	polyetylen	polyetylen	polyetylen
<b>Dostupné objemy [m³]</b>	2,7–122	1,5–65	1,5–15,0	1,0–20,0	1,0–20,0	1,0–20,0
<b>Samonosná (bez nutnosti obetonování)</b>	●	●	●	●	×	×
<b>Vhodná do míst s vysokou hladinou podzemní vody</b>	×	●	●	×	×	●
<b>Vhodná do míst se zatížením od osobních automobilů</b>	●	●	●	×	●	●
<b>Ekonomická náročnost*</b>	●●●●○	●●●●●	●●●●●	●●○○○	●○○○○	●●●○○
<b>Strana</b>	378	378	381	380	380	380

Použití: ● vhodné / × nevhodné

\*Do porovnání ekonomické náročnosti je zahrnuta pouze cena samostatné nádrže bez příslušenství a nákladů na výkopové nebo betonářské práce.

## Nádrže na dešťovou vodu

NEJPRO-  
DÁVANEJŠÍ

### Nádrž na dešťovou vodu Graf Carat

samonosná, lze přejíždět osobním nebo nákladním automobilem, max. osově zatížení 2,2t s teleskopickým nástavcem a litinovým poklopem třídy B nebo 8t s teleskopickým vyrovnávacím nástavcem BEGU



GRAF

Položka	objem	PC bez DPH	Sleva	MJ	bez DPH	s DPH
69B38	2 700l	17370	-7%	ks	16 155	19547
94L38	3 750l	23480	-7%	ks	21 837	26423
63L83	4 800l	28660	-7%	ks	26 654	32252
38L64	6 500l	38930	-7%	ks	36 205	43808
35L33	8 500l	53000	-7%	ks	49 290	59641
83L66	10 000l	60190	-7%	ks	55 977	67732

### Nádrž na dešťovou vodu Graf Platin

lze přejíždět osobním nebo nákladním automobilem, vhodná pro použití do míst s výskytem spodní vody nebo do skalnatého podloží, nádrž lze snadno zabudovat díky nízké stavební výšce



GRAF

Položka	objem	PC bez DPH	Sleva	MJ	bez DPH	s DPH
22A38	1 500l	15 000	-7%	ks	13 950	16 880
33L65	3 000l	26 800	-7%	ks	24 924	30 159
84L53	5 000l	38 200	-7%	ks	35 526	42 987
53M93	7 500l	53 700	-7%	ks	49 941	60 429

## Nádrže na dešťovou vodu

### Sestava s nádrží na dešťovou vodu Graf Carat Eco Plus

součástí je podzemní nádrž, teleskopický vyrovnávací nástavec s PE poklopem MAXI, filtrační sada, plovákový spínač a čerpadlová skupina ECO Plus pro čerpání vody z nádrže a doplňkové napájení pitnou vodou



GRAF

Položka	objem	PC bez DPH	Sleva	MJ	bez DPH	s DPH
35N33	3 750l	64 530	-7%	ks	60 013	72 616
83N66	4 800l	69 710	-7%	ks	64 831	78 445
22B59	6 500l	79 980	-7%	ks	74 382	90 002
33N65	8 500l	109 200	-7%	ks	101 556	122 883
84N53	10 000l	116 400	-7%	ks	108 252	130 985

### Sestava s nádrží na dešťovou vodu Graf Carat Professionell

součástí je podzemní nádrž, teleskopický vyrovnávací nástavec s PE poklopem MAXI, filtrační sada, plovákový spínač a čerpadlová skupina Aqua Center Sientio s řídicí jednotkou pro čerpání vody z nádrže a doplňkové napájení pitnou vodou



GRAF

Položka	objem	PC bez DPH	Sleva	MJ	bez DPH	s DPH
53P93	3 750l	78 470	-7%	ks	72 978	88 303
93P85	4 800l	83 650	-7%	ks	77 795	94 132
94P38	6 500l	93 920	-7%	ks	87 346	105 689
66B65	8 500l	123 140	-7%	ks	114 521	138 570
63P83	10 000l	130 340	-7%	ks	121 217	146 672



GRAF



GRAF

39B93

### Poklop Graf Carat Mini

teleskopický vyrovnávací nástavec s pochozím PE poklopem

PC bez DPH	Sleva	MJ	bez DPH	s DPH
2 550,00	-7%	ks	2 372,00	2 870,00

93M85

### Nástavec s poklopem Graf Carat Maxi

teleskopický vyrovnávací nástavec s pochozím PE poklopem, plynulé nastavení od 750 do 1 050 mm nad hřbetem nádrže se sklonem 5%, s dětskou pojistkou, vhodný pro Eco-Plus a Professionell

PC bez DPH	Sleva	MJ	bez DPH	s DPH
5 150,00	-7%	ks	4 790,00	5 796,00



GRAF

94M38

### Nástavec Begu

teleskopický, vyrovnávací nástavec

PC bez DPH	Sleva	MJ	bez DPH	s DPH
4 500,00	-7%	ks	4 185,00	5 064,00



GRAF

63M83

### Poklop litinový Graf Carat

pojezdový, třída zatížení B

PC bez DPH	Sleva	MJ	bez DPH	s DPH
9 500,00	-7%	ks	8 835,00	10 691

### Sestava s nádrží na dešťovou vodu Graf Carat Garten Jet

součástí je podzemní nádrž, teleskopický vyrovnávací nástavec s PE poklopem MINI, filtrační sada a čerpadlová sada Garten Jet (přenosné čerpadlo, box pro připojení vody, sací souprava s 10m hadicí 1")



GRAF

Položka	objem	PC bez DPH	Sleva	MJ	bez DPH	s DPH
38M64	2 700l	34 640	-7%	ks	32 216	38 981
35M33	3 750l	40 750	-7%	ks	37 898	45 856
83M66	4 800l	45 930	-7%	ks	42 715	51 686
33M65	6 500l	56 200	-7%	ks	52 266	63 242
84M53	8 500l	79 940	-7%	ks	74 345	89 957
53N93	10 000l	87 140	-7%	ks	81 041	98 059

### Sestava s nádrží na dešťovou vodu Graf Carat Garten Komfort

součástí je podzemní nádrž, teleskopický vyrovnávací nástavec s PE poklopem MINI, filtrační sada a čerpadlová sada Garten Komfort (ponorné čerpadlo s tlakovým spínačem, box pro připojení vody, sací souprava s 10m hadicí 1")



GRAF

Položka	objem	PC bez DPH	Sleva	MJ	bez DPH	s DPH
83R44	2 700l	39 050	-7%	ks	36 317	43 943
36B56	3 750l	45 160	-7%	ks	41 999	50 819
93N85	4 800l	50 340	-7%	ks	46 817	56 648
94N38	6 500l	60 610	-7%	ks	56 368	68 205
63N83	8 500l	84 350	-7%	ks	78 446	94 920
38N64	10 000l	91 550	-7%	ks	85 142	103 022

### Sestava s nádrží na dešťovou vodu Graf Platin Garten Komfort

součástí je podzemní nádrž, teleskopický vyrovnávací nástavec s PE poklopem MINI, filtrační sada a čerpací sada Garten Komfort (ponorné čerpadlo s tlakovým spínačem, box pro připojení vody, sací souprava s 10m hadicí 1")

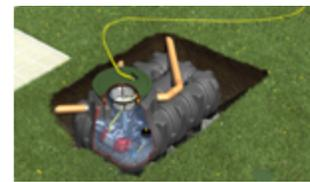

GRAF

Položka	objem	PC bez DPH	Sleva	MJ	bez DPH	s DPH
38P64	1 500l	33 770	-7%	ks	31 407	38 002
69A65	3 000l	45 870	-7%	ks	42 660	51 618
35P33	5 000l	57 550	-7%	ks	53 522	64 762
83P66	7 500l	73 440	-7%	ks	68 300	82 643

### Sestava s nádrží na dešťovou vodu Graf Platin Professionell

součástí je podzemní nádrž, teleskopický vyrovnávací nástavec s PE poklopem MAXI, filtrační sada, plovákový spínač a čerpadlová skupina Aqua Center Sientio s řídicí jednotkou pro čerpání vody z nádrže a doplňkové napájení pitnou vodou



GRAF

Položka	objem	PC bez DPH	Sleva	MJ	bez DPH	s DPH
53R93	3 000l	82 460	-7%	ks	76 688	92 793
93R85	5 000l	94 150	-7%	ks	87 560	105 947
94R38	7 500l	110 030	-7%	ks	102 328	123 817

### Sestava s nádrží na dešťovou vodu Graf Platin Eco Plus

součástí je podzemní nádrž, teleskopický vyrovnávací nástavec s PE poklopem MAXI, filtrační sada, plovákový spínač a čerpadlová skupina Eco Plus pro čerpání vody z nádrže a doplňkové napájení pitnou vodou



GRAF

Položka	objem	PC bez DPH	Sleva	MJ	bez DPH	s DPH
33P65	3 000l	68 520	-7%	ks	63 724	77 106
84P53	5 000l	80 210	-7%	ks	74 596	90 261
42C56	7 500l	96 090	-7%	ks	89 364	108 131

Registrujte se a získejte  
výhody stálých zákazníků

[www.dek.cz/registrace](http://www.dek.cz/registrace)

Hospodářství s vodou

Hospodářství s vodou

## Nádrže na dešťovou vodu

Plastic Box



**Nádrž na dešťovou vodu**  
samonosná, válcová, materiál polypropylen,  
dostupná v objemu 1–20 m<sup>3</sup>

Položka	objem	vnější průměr	výška	hmotnost	PC bez DPH	Sleva	MJ	bez DPH	s DPH
63R83	1 m <sup>3</sup>	1,1 m	1,5 m	55 kg	10 175	-20%	ks	<b>8 140,00</b>	9 850,00
38R64	2 m <sup>3</sup>	1,44 m	1,5 m	75 kg	13 719	-20%	ks	<b>10 976</b>	13 280
35R33	3 m <sup>3</sup>	1,7 m	1,5 m	100 kg	15 429	-10%	ks	<b>13 887</b>	16 803
83R66	4 m <sup>3</sup>	1,96 m	1,5 m	110 kg	16 686	-10%	ks	<b>15 018</b>	18 172
33R65	5 m <sup>3</sup>	2,18 m	1,5 m	140 kg	17 971	-10%	ks	<b>16 174</b>	19 571
84R53	6 m <sup>3</sup>	2,36 m	1,5 m	170 kg	22 000	-10%	ks	<b>19 800</b>	23 958
53S93	8 m <sup>3</sup>	2,72 m	1,5 m	190 kg	24 200	-10%	ks	<b>21 780</b>	26 354
93S85	9 m <sup>3</sup>	2,5 m	2 m	200 kg	25 629	-10%	ks	<b>23 067</b>	27 910
94S38	10 m <sup>3</sup>	2,62 m	2 m	220 kg	26 743	-10%	ks	<b>24 069</b>	29 124
63S83	12 m <sup>3</sup>	2,86 m	2 m	250 kg	30 857	-10%	ks	<b>27 772</b>	33 604
38S64	15 m <sup>3</sup>	3,18 m	2 m	300 kg	36 314	-10%	ks	<b>32 683</b>	39 546

## Nádrže na dešťovou vodu



**Nádrž na dešťovou vodu**  
samonosná, hranatá, materiál polypropylen,  
dostupná v objemu 1–20 m<sup>3</sup>, rozměry nádrže,  
přítoku, odtoku a výšku revizního komínku  
 lze zvolit libovolně

Položka	objem	PC bez DPH	Sleva	MJ	bez DPH	s DPH
53Z93	objem 1 m <sup>3</sup>	11 157	-10%	ks	<b>10 042</b>	12 150
93Z85	objem 2 m <sup>3</sup>	13 929	-10%	ks	<b>12 537</b>	15 169
94Z38	objem 3 m <sup>3</sup>	17 243	-10%	ks	<b>15 519</b>	18 778
63Z83	objem 4 m <sup>3</sup>	21 429	-10%	ks	<b>19 287</b>	23 337
38Z64	objem 5 m <sup>3</sup>	24 200	-10%	ks	<b>21 780</b>	26 354
35Z33	objem 6 m <sup>3</sup>	25 371	-10%	ks	<b>22 834</b>	27 630
83Z66	objem 8 m <sup>3</sup>	30 800	-10%	ks	<b>27 720</b>	33 542
53A49	objem 9 m <sup>3</sup>	33 429	-10%	ks	<b>30 087</b>	36 405
33Z65	objem 10 m <sup>3</sup>	38 857	-10%	ks	<b>34 972</b>	42 316
84Z53	objem 12 m <sup>3</sup>	46 857	-10%	ks	<b>42 172</b>	51 028
46A93	objem 15 m <sup>3</sup>	59 286	-10%	ks	<b>53 358</b>	64 563



**Nádrž na dešťovou vodu**  
určena k obetonování, válcová, vhodná do  
míst s vyšším statickým zatížením od  
automobilů, materiál polypropylen, dostupná  
v objemu 1–20 m<sup>3</sup>

Položka	objem	vnější průměr	výška	hmotnost	PC bez DPH	Sleva	MJ	bez DPH	s DPH
35S33	1 m <sup>3</sup>	1,1 m	1,5 m	50 kg	8 509,00	-20%	ks	<b>6 808,00</b>	8 237,00
83S66	2 m <sup>3</sup>	1,5 m	1,5 m	70 kg	11 053	-20%	ks	<b>8 843,00</b>	10 700
33S65	3 m <sup>3</sup>	1,76 m	1,5 m	90 kg	15 614	-20%	ks	<b>12 492</b>	15 115
84S53	4 m <sup>3</sup>	2,02 m	1,5 m	110 kg	14 000	-10%	ks	<b>12 600</b>	15 246
53T93	5 m <sup>3</sup>	2,24 m	1,5 m	130 kg	15 429	-10%	ks	<b>13 887</b>	16 803
93T85	6 m <sup>3</sup>	2,42 m	1,5 m	150 kg	17 243	-10%	ks	<b>15 519</b>	18 778
94T38	8 m <sup>3</sup>	2,78 m	1,5 m	180 kg	20 086	-10%	ks	<b>18 078</b>	21 874
63T83	9 m <sup>3</sup>	2,56 m	2 m	190 kg	21 429	-10%	ks	<b>19 287</b>	23 337
38T64	10 m <sup>3</sup>	2,68 m	2 m	200 kg	24 200	-10%	ks	<b>21 780</b>	26 354
35T33	12 m <sup>3</sup>	2,92 m	2 m	220 kg	26 743	-10%	ks	<b>24 069</b>	29 124
83T66	15 m <sup>3</sup>	3,24 m	2 m	270 kg	32 400	-10%	ks	<b>29 160</b>	35 284



**Nádrž na dešťovou vodu**  
k obetonování, hranatá, vhodná do míst  
s vyšším statickým zatížením od automobilů,  
materiál polypropylen, dostupná  
v objemu 1–20 m<sup>3</sup>, rozměry nádrže,  
přítoku, odtoku a výšku revizního komínku lze zvolit  
libovolně

Položka	objem	PC bez DPH	Sleva	MJ	bez DPH	s DPH
49A38	objem 1 m <sup>3</sup>	11 930	-20%	ks	<b>9 544,00</b>	11 549
86A35	objem 2 m <sup>3</sup>	12 514	-10%	ks	<b>11 263</b>	13 628
85A83	objem 3 m <sup>3</sup>	17 895	-20%	ks	<b>14 316</b>	17 323
38A44	objem 4 m <sup>3</sup>	17 243	-10%	ks	<b>15 519</b>	18 778
55A33	objem 5 m <sup>3</sup>	20 086	-10%	ks	<b>18 078</b>	21 874
35A69	objem 6 m <sup>3</sup>	21 300	-10%	ks	<b>19 170</b>	23 196
83A39	objem 8 m <sup>3</sup>	25 371	-10%	ks	<b>22 834</b>	27 630
93A53	objem 9 m <sup>3</sup>	28 157	-10%	ks	<b>25 342</b>	30 663
46B93	objem 10 m <sup>3</sup>	32 314	-10%	ks	<b>29 083</b>	35 190
53B49	objem 12 m <sup>3</sup>	37 400	-10%	ks	<b>33 660</b>	40 729
49B38	objem 15 m <sup>3</sup>	49 657	-10%	ks	<b>44 692</b>	54 077

### Podzemní nádrže Roth



**Nádrž na dešťovou vodu**  
dvouplášťová, válcová, dva pláště  
z polypropylenu slouží jako ztracené bednění  
při betonáži, vhodná do míst s výskytem  
spodní vody, dostupná v objemu 1–20 m<sup>3</sup>

Položka	objem	vnější průměr	výška	hmotnost	PC bez DPH	Sleva	MJ	bez DPH	s DPH
33T65	1 m <sup>3</sup>	1,24 m	1,5 m	55 kg	13 684	-20%	ks	<b>10 948</b>	13 247
84T53	2 m <sup>3</sup>	1,64 m	1,5 m	80 kg	16 947	-20%	ks	<b>13 558</b>	16 405
53U93	3 m <sup>3</sup>	1,90 m	1,5 m	110 kg	17 243	-10%	ks	<b>15 519</b>	18 778
93U85	4 m <sup>3</sup>	2,16 m	1,5 m	130 kg	21 429	-10%	ks	<b>19 287</b>	23 337
94U38	5 m <sup>3</sup>	2,38 m	1,5 m	160 kg	24 200	-10%	ks	<b>21 780</b>	26 354
63U83	6 m <sup>3</sup>	2,56 m	1,5 m	170 kg	25 371	-10%	ks	<b>22 834</b>	27 630
38U64	8 m <sup>3</sup>	2,92 m	1,5 m	190 kg	30 800	-10%	ks	<b>27 720</b>	33 542
35U33	9 m <sup>3</sup>	2,70 m	2 m	220 kg	33 429	-10%	ks	<b>30 087</b>	36 405
83U66	10 m <sup>3</sup>	2,82 m	2 m	250 kg	34 986	-10%	ks	<b>31 488</b>	38 100
33U65	12 m <sup>3</sup>	3,06 m	2 m	300 kg	38 857	-10%	ks	<b>34 972</b>	42 316
84U53	15 m <sup>3</sup>	3,38 m	2 m	380 kg	59 500	-10%	ks	<b>53 550</b>	64 796



**Nádrž na dešťovou vodu**  
**Roth Twinbloc**  
samonosná, odlévaná podzemní nádrž  
s nastavitelnou šachtou DN 600 a poklopem,  
materiál polyetylen

Položka	objem	rozměry (š×v×h)	PC bez DPH	Sleva	MJ	bez DPH	s DPH
86B35	1 500 l	2 350×1 395×695 mm	19 900	-10%	ks	<b>17 910</b>	21 672
85B83	3 500 l	2 350×2 300×975 mm	26 900	-10%	ks	<b>24 210</b>	29 295
38B44	5 000 l	2 460×2 350×1 350 mm	31 900	-10%	ks	<b>28 710</b>	34 740



**Nádrž na dešťovou vodu**  
**Roth Twinbloc**  
samonosná, odlévaná podzemní nádrž  
s nastavitelnou šachtou DN 600 a poklopem,  
včetně filtračního koše, materiál polyetylen

Položka	objem	rozměry (š×v×h)	PC bez DPH	Sleva	MJ	bez DPH	s DPH
55B33	1 500 l	2 350×1 395×695 mm	22 500	-10%	ks	<b>20 250</b>	24 503
35B69	3 500 l	2 350×2 300×975 mm	29 500	-10%	ks	<b>26 550</b>	32 126
83B39	5 000 l	2 460×2 350×1 350 mm	34 500	-10%	ks	<b>31 050</b>	37 571

Hospodaření s vodou

Hospodaření s vodou



## Nádrže na dešťovou vodu

Roth

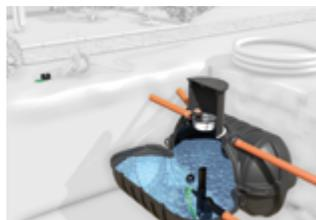

### Sestava s nádrží na dešťovou vodu Roth Garten

sestavu tvoří podzemní nádrž s nastavitelnou šachtou a poklopem, filtr a ponorné čerpadlo, řešení pro záivku zahrady

Položka	objem	PC bez DPH	Sleva	MJ	bez DPH	s DPH
93B53	objem 1 500l	35900	-10 %	ks	32310	39096
46C93	objem 3500l	43900	-10 %	ks	39510	47808
53C49	objem 5000l	49900	-10 %	ks	44910	54342
49C38	objem 7000l	67900	-10 %	ks	61110	73944
86C35	objem 10000l	78900	-10 %	ks	71010	85923

Roth



### Sestava s nádrží na dešťovou vodu Roth Haustechnik I

sestavu tvoří podzemní nádrž s nastavitelnou šachtou a poklopem, filtr (vhodný pro střešní plochy do 150m²), čerpadlová skupina, řešení pro využívání vody v rodinném domě

Položka	objem	PC bez DPH	Sleva	MJ	bez DPH	s DPH
85C83	objem 3500l	78900	-10 %	ks	71010	85923
38C44	objem 5000l	83900	-10 %	ks	75510	91368
55C33	objem 7000l	109900	-10 %	ks	98910	119682
35C69	objem 10000l	119900	-10 %	ks	107910	130572

Roth



### Sestava s nádrží na dešťovou vodu Roth Haustechnik Eco

sestavu tvoří podzemní nádrž s nastavitelnou šachtou a poklopem, filtr (vhodný pro střešní plochy do 200m²), čerpadlová skupina, řešení pro využívání vody v rodinném domě

Položka	objem	PC bez DPH	Sleva	MJ	bez DPH	s DPH
83C39	objem 3500l	69900	-10 %	ks	62910	76122
93C53	objem 5000l	75900	-10 %	ks	68310	82656

Roth



### Sestava s nádrží na dešťovou vodu Roth Haustechnik II

sestavu tvoří podzemní nádrž s nastavitelnou šachtou a poklopem, filtr (vhodný pro střešní plochy do 350m²), ponorné čerpadlo s řídicí jednotkou, řešení pro využívání vody v rodinném domě

Položka	objem	PC bez DPH	Sleva	MJ	bez DPH	s DPH
46D93	3500l	78900	-10 %	ks	71010	85923
53D49	5000l	83900	-10 %	ks	75510	91368
49D38	7000l	109900	-10 %	ks	98910	119682
86D35	10000l	119900	-10 %	ks	107910	130572

## Nadzemní nádrže Roth



### Nádrž nadzemní Roth

materiál UV stabilní polyetylen, nepropouští světlo, kontrolní otvor ø 150 mm (do objemu 750l) nebo ø 400 mm

Položka	provedení, objem	PC bez DPH	Sleva	MJ	bez DPH	s DPH
85D83	základní, objem 750l	11900	-10 %	ks	10710	12960
38D44	doplňující, objem 750l	9900,00	-10 %	ks	8910,00	10782
55D33	základní, objem 1 100l	15900	-10 %	ks	14310	17316
35D69	doplňující, objem 1 100l	13900	-10 %	ks	12510	15138
83D39	základní, objem 1 500l	17900	-10 %	ks	16110	19494
93D53	doplňující, objem 1 500l	15900	-10 %	ks	14310	17316
53E26	základní, objem 2 000l	22900	-10 %	ks	20610	24939
46E94	doplňující, objem 2 000l	20900	-10 %	ks	18810	22761

Roth

## Zařízení pro čerpání dešťové vody

Wilo



### Skupina čerpadlová Wilo Rain 1

kompletní systém pro přečerpávání dešťové vody (zalévání zahrady a splachování WC), automatické přepínání zdrojů vody (akumulační nádrž, vodovodní řád), ochrana proti suchoběhu, beznapětový kontakt poruchy

Položka	typ, Q <sub>max</sub> , H <sub>max</sub>	PC bez DPH	Sleva	MJ	bez DPH	s DPH
53E50	RAIN1-24, 4,5 m³/h, 40m	24475	-25 %	ks	18357	22212
49E39	RAIN1-25, 4,5 m³/h, 50m	26125	-25 %	ks	19594	23709
53E37	RAIN1-45, 6,6 m³/h, 55m	27225	-25 %	ks	20419	24707

wilo

### Skupina čerpadlová Wilo Rain 3

kompletní systém pro přečerpávání dešťové vody (zalévání zahrady a splachování WC), automatické přepínání zdrojů vody (akumulační nádrž, vodovodní řád), ochrana proti suchoběhu, beznapětový kontakt poruchy, s LCD displejem a protihlukovým krytem

Položka	typ, Q <sub>max</sub> , H <sub>max</sub>	PC bez DPH	Sleva	MJ	bez DPH	s DPH
89F93	RAIN3-24, 4,5 m³/h, 40m	35501	-25 %	ks	26633	32226
93F35	RAIN3-25, 4,5 m³/h, 50m	37151	-25 %	ks	27870	33723
86E36	RAIN3-45, 6,6 m³/h, 55m	38225	-25 %	ks	28669	34690

wilo

NEJPRO-  
DAVANEJŠÍ



### Systém pro zásobování dešťovou vodou Wilo TWI5-SE

kompletní systém pro zásobování dešťovou vodou s ponorným motorovým čerpadlem, řízením a kompletním příslušenstvím, obsah: čerpadlo, plovoucí sání s jemným filtrem, řídicí jednotka, kabel 20 m, spínací skříň s kondenzátorem, tepelná ochrana čerpadla

Položka	typ	PC bez DPH	Sleva	MJ	bez DPH	s DPH
85E84	TWI5-SE-304EM-PNP/3, Q <sub>max</sub> 5,8 m³/h, 21230 H <sub>max</sub> 45m	19230	-25 %	ks	15923	19267
35F38	TWI5-SE-306EM-PNP/3, Q <sub>max</sub> 5,8 m³/h, 19936 H <sub>max</sub> 65m	18100	-25 %	ks	14959	18100

wilo

### Skupina čerpadlová Wilo Rainsystem AF

plně automatický systém pro využití dešťové vody ve velkých objektech, s řídicí jednotkou, přeřovací nádrží pro doplnění pitnou vodou

Položka	specifikace	PC bez DPH	Sleva	MJ	bez DPH	s DPH
38E45	AF 150, objem nádrže 150l	110743	-18 %	ks	90809	109879
53E40	AF 400, objem nádrže 400l	132605	-18 %	ks	108737	131571

wilo

## Grundfos



**Čerpadlo ponorné Grundfos SBA**  
5" ponorné čerpadlo s integrovanou řídicí jednotkou pro mnohostranné použití v domácnostech a zahradách, jednofázové, napětí 230V

Položka	typ, provedení, H <sub>max</sub>	PC bez DPH	Sleva	MJ	bez DPH	s DPH
458B8	SBA3-35M, bez plováku, 33m	13140	-40 %	ks	7884,00	9540,00
483P4	SBA3-35A, s plovákem, 33m	13893	-40 %	ks	8336,00	10086
535R3	SBA3-45M, bez plováku, 43m	13846	-40 %	ks	8308,00	10052
598P4	SBA3-45A, s plovákem, 43m	14553	-40 %	ks	8732,00	10565
252A4	SBA3-45MW, s plovoucím sacím košem, 43m	16202	-40 %	ks	9721,00	11762
495R4	SBA3-45AW, s plovákem a plovoucím sacím košem, 43m	17331	-40 %	ks	10399	12583

GRUNDFOS

# Drenáže

Frankische

NEJPRO-  
DÁVANEJŠÍ



FRANKISCHE

**Trubka drenážní tyčová Opti-Drän**  
s hrdlem a spojkou, perforace 80 cm<sup>2</sup>/m,  
materiál PVC-U, délka 2,5 m, minimální  
doporučený spád 0,5%

Položka	jm. světlost	PC bez DPH	Sleva	MJ	bez DPH	s DPH
29B58	DN 100	100,00	-15%	ks	85,00	102,85
55E34	DN 125	187,50	-15%	ks	159,38	192,84
35E70	DN 150	262,50	-15%	ks	223,13	269,98
83E40	DN 200	400,00	-15%	ks	340,00	411,40



FRANKISCHE

**Šachta drenážní Opti-Control 315**  
proplachovací, kontrolní a sběrná šachta  
z PVC-U pro drenáž budov, ø 315 mm, výška  
konstrukční 800 mm, výška užitečná 350 mm,  
tři přípojovací hrdla o průměru 200 mm

Položka	provedení	PC bez DPH	Sleva	MJ	bez DPH	s DPH
55M42	s lapačem písku	1300,00	-15%	ks	1105,00	1338,00
53E44	bez lapače písku	1300,00	-15%	ks	1105,00	1338,00



FRANKISCHE

59B32

**Šachta revizní PVC-U  
Basic-Control 315**

bez lapače písku, bez prostoru pro vyplnění  
zátěžovým materiálem, konstrukční  
výška 70 cm, užitečná výška 65 cm, se třemi  
nátoky DN 100 pro drenážní potrubí  
Opti-Drän nebo FF-Drän, s jednou záslepkou  
a kloplem z PP

PC bez DPH	Sleva	MJ	bez DPH	s DPH
950,00	-15%	ks	807,50	977,08



FRANKISCHE

38B83

**Nástavec šachtový  
Basic-Control 315**

šachtový prodlužovací nástavec z PVC-U,  
DN 315, konstrukční výška 105 cm, užitečná  
výška 80 cm

PC bez DPH	Sleva	MJ	bez DPH	s DPH
500,00	-15%	ks	425,00	514,25

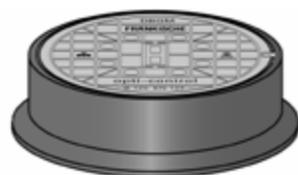

FRANKISCHE

93E54

**Poklop litinový Opti-Control**  
třída zatížení B125 (12,5t)

PC bez DPH	Sleva	MJ	bez DPH	s DPH
2000,00	-15%	ks	1700,00	2057,00



FRANKISCHE

46F93

**Záslepka Opti-Control**  
DN 200, barva černá

PC bez DPH	Sleva	MJ	bez DPH	s DPH
30,00	-15%	ks	25,50	30,86



FRANKISCHE

**Hrdlo spojovací FF-Drän**  
pro spojování drenážního potrubí

Položka	jm. světlost	PC bez DPH	Sleva	MJ	bez DPH	s DPH
53F49	DN 100	28,00	-15%	ks	23,80	28,80
49F38	DN 125	36,00	-15%	ks	30,60	37,03
86F35	DN 150	68,00	-15%	ks	57,80	69,94
85F83	DN 200	89,00	-15%	ks	75,65	91,54



FRANKISCHE

**Přechod na KG potrubí FF-Drän**  
pro spojování drenážního potrubí

Položka	provedení, jm. světlost	PC bez DPH	Sleva	MJ	bez DPH	s DPH
38F44	do hrdla, DN 100	100,00	-15%	ks	85,00	102,85
46H93	na rovný konec, DN 100	100,00	-15%	ks	85,00	102,85

# Drenáže

FRANKISCHE



**Zátka FF-Drän**  
pro zaslepení drenážního potrubí

Položka	jm. světlost	PC bez DPH	Sleva	MJ	bez DPH	s DPH
55F33	DN 100	22,00	-15%	ks	18,70	22,63
35F69	DN 125	38,00	-15%	ks	32,30	39,08
83F39	DN 150	65,00	-15%	ks	55,25	66,85
93F53	DN 200	190,00	-15%	ks	161,50	195,42

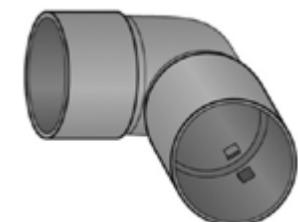

FRANKISCHE

**Koleno FF-Drän**  
úhel 90°

Položka	jm. světlost	PC bez DPH	Sleva	MJ	bez DPH	s DPH
53H49	DN 100	90,00	-15%	ks	76,50	92,57
49H38	DN 125	175,00	-15%	ks	148,75	179,99
86H35	DN 150	266,00	-15%	ks	226,10	273,58
85H83	DN 200	390,00	-15%	ks	331,50	401,12

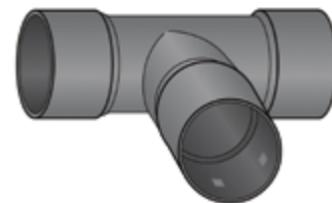

FRANKISCHE

**T-kus FF-Drän**  
pro spojování drenážního potrubí

Položka	jm. světlost	PC bez DPH	Sleva	MJ	bez DPH	s DPH
55H33	DN 100	100,00	-15%	ks	85,00	102,85
35H69	DN 125	290,00	-15%	ks	246,50	298,27
83H39	DN 150	310,00	-15%	ks	263,50	318,84
93H53	DN 200	440,00	-15%	ks	374,00	452,54

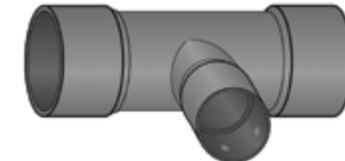

FRANKISCHE

**T-kus redukovaný FF-Drän**  
pro spojování drenážního potrubí

Položka	PC bez DPH	Sleva	MJ	bez DPH	s DPH
53K49 DN 125/100	170,00	-15%	ks	144,50	174,85
49K38 DN 150/125	190,00	-15%	ks	161,50	195,42
86K35 DN 150/100	190,00	-15%	ks	161,50	195,42



FRANKISCHE

46K93

**Přípojka L FF-Drän**

PC bez DPH	Sleva	MJ	bez DPH	s DPH
255,00	-15%	ks	216,75	262,27



FRANKISCHE

85K83

**Přípojka L FF-Drän**

PC bez DPH	Sleva	MJ	bez DPH	s DPH
255,00	-15%	ks	216,75	262,27



FRANKISCHE

38H44

**Provzdušňovač FF-Drän**  
DN 100

PC bez DPH	Sleva	MJ	bez DPH	s DPH
450,00	-15%	ks	382,50	462,83



Navštivte  
naš E-shop

www.dek.cz

Hospodářství s vodou

Hospodářství s vodou

## Drenáže

FRANKISCHE



### Odbočka FF-Drän úhel 45°

Položka	jm. světlost	PC bez DPH	Sleva	MJ	bez DPH	s DPH
38K44	DN 100	55,00	-15%	ks	46,75	56,57
55K33	DN 125	295,00	-15%	ks	250,75	303,41
35K69	DN 150	440,00	-15%	ks	374,00	452,54
83K39	DN 200	605,00	-15%	ks	514,25	622,24

FRANKISCHE



### Spojka redukční FF-Drän pro spojování drenážního potrubí

Položka	jm. světlost	PC bez DPH	Sleva	MJ	bez DPH	s DPH
93K53	DN 125/100	63,00	-15%	ks	53,55	64,80
49L38	DN 150/100	280,00	-15%	ks	238,00	287,98
46L93	DN 150/125	92,00	-15%	ks	78,20	94,62
85L83	DN 200/100	541,00	-15%	ks	459,85	556,42
86L35	DN 200/125	584,00	-15%	ks	496,40	600,64
53L49	DN 200/150	285,00	-15%	ks	242,25	293,12

FRANKISCHE



### Kus výtokový FF-Drän s perforovanou klapkou

Položka	jm. světlost	PC bez DPH	Sleva	MJ	bez DPH	s DPH
38L44	DN 100	190,00	-15%	ks	161,50	195,42
55L33	DN 125	240,00	-15%	ks	204,00	246,84
35L69	DN 150	350,00	-15%	ks	297,50	359,98
83L39	DN 200	920,00	-15%	ks	782,00	946,22

DEK



58L54

**Geotextilie netkaná FILTEK 300**  
separační, ochranná, filtrační a zpevňovací funkce, materiál 100% polypropylen, plošná hmotnost 300g/m<sup>2</sup>, šířka role 2m, 100m<sup>2</sup>/role

PC bez DPH	Sleva	MJ	bez DPH	s DPH
3942,00	-28%	role	2839,00	3435,00

DEK



34M49

**Fólie nopová DEKDREN G8**  
materiál HDPE s nakaširovanou netkanou geotextilií na nopech, nopy výšky 8mm, 1860 nopů/m<sup>2</sup>, plošná hmotnost 450g/m<sup>2</sup>, délka 20m, šířka 2m, pevnost v tlaku 150kN/m<sup>2</sup>, barva černá, 40m<sup>2</sup>/bal.

PC bez DPH	Sleva	MJ	bez DPH	s DPH
4428,00	-29%	bal.	3144,00	3805,00

FRANKISCHE



### Potrubí meliorační FF-Drän

celoperforované, perforace 29–51 cm<sup>2</sup>/m, vhodné pro strojní pokládku, materiál PVC-U, kotouč délky 50m

Položka	DN	PC bez DPH	Sleva	MJ	bez DPH	s DPH
93L53	DN 50	700,00	-28%	ks	504,00	609,84
46M93	DN 65	900,00	-28%	ks	648,00	784,08
53M49	DN 80	1350,00	-33%	ks	904,50	1095,00
32A48	DN 100	1750,00	-35%	ks	1138,00	1377,00
49M38	DN 125	2600,00	-29%	ks	1846,00	2234,00
86M35	DN 150	4150,00	-24%	ks	3154,00	3817,00
85M83	DN 200	6075,00	-30%	ks	4253,00	5146,00



Lajkněte nás na Facebooku

[www.facebook.cz/StavebninDEK](http://www.facebook.cz/StavebninDEK)

## Drenáže

FRANKISCHE

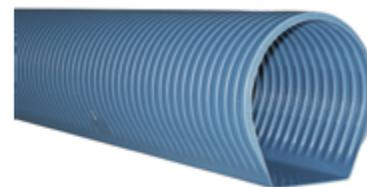

**Trubka drenážní Strasil**  
s hladkým plochým dnem, materiál PVC-U, šířka štěrbin 1,2mm ±0,2mm, délka 6m

Položka	perforace, jm. světlost	PC bez DPH	Sleva	MJ	bez DPH	s DPH
88E32	LP, 220°, DN 100	288,00	-7%	ks	267,84	324,09
38E22	LP, 220°, DN 150	546,00	-7%	ks	507,78	614,41
32E52	LP, 220°, DN 200	1086,00	-7%	ks	1010,00	1223,00
33F23	MP, 120°, DN 200	1182,00	-7%	ks	1100,00	1331,00
38F28	MP, 120°, DN 250	1632,00	-7%	ks	1518,00	1837,00
33F52	MP, 120°, DN 350	3084,00	-7%	ks	2869,00	3471,00

FRANKISCHE



**Trubka drenážní Strabusil**  
z vnější vlnitá, uvnitř hladká, šířka štěrbin 1,2mm ±0,4mm, s bílým označením vrcholu, materiál PE-HD, délka 6m

Položka	jm. světlost, perforace	PC bez DPH	Sleva	MJ	bez DPH	s DPH
33H23	DN 100, TP, celoperforovaná	264,00	-7%	ks	245,52	297,08
38H28	DN 150, TP, celoperforovaná	510,00	-7%	ks	474,30	573,90
33H52	DN 200, TP, celoperforovaná	1182,00	-7%	ks	1100,00	1331,00
33K23	DN 250, TP, celoperforovaná	1542,00	-7%	ks	1435,00	1736,00
38K28	DN 300, TP, celoperforovaná	2724,00	-7%	ks	2534,00	3066,00
33K52	DN 350, TP, celoperforovaná	3126,00	-7%	ks	2908,00	3518,00
33L23	DN 400, TP, celoperforovaná	4182,00	-7%	ks	3890,00	4707,00
38L28	DN 100, LP, 220°	264,00	-7%	ks	245,52	297,08
33L52	DN 150, LP, 220°	510,00	-7%	ks	474,30	573,90
33M23	DN 200, LP, 220°	1182,00	-7%	ks	1100,00	1331,00
38M28	DN 200, MP, 120°	1320,00	-7%	ks	1228,00	1486,00
33M52	DN 250, MP, 120°	1632,00	-7%	ks	1518,00	1837,00
33N23	DN 300, MP, 120°	2850,00	-7%	ks	2651,00	3208,00
38N28	DN 350, MP, 120°	3270,00	-7%	ks	3042,00	3680,00
33N52	DN 400, MP, 120°	4284,00	-7%	ks	3985,00	4821,00

## Přehled různých typů perforace potrubí:

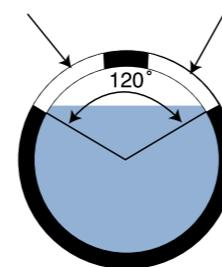

Víceúčelová trubka MP

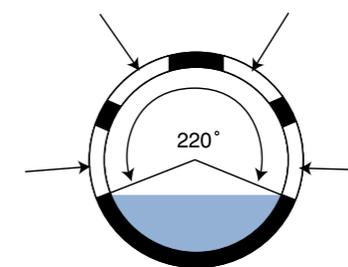

Částečně perforovaná vsakovací trubka LP

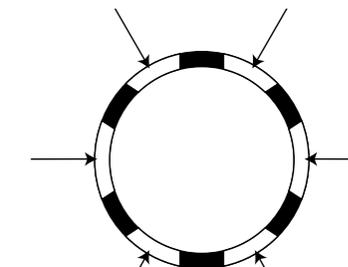

Celoperforovaná vsakovací trubka TP

## Galerie vsakovací

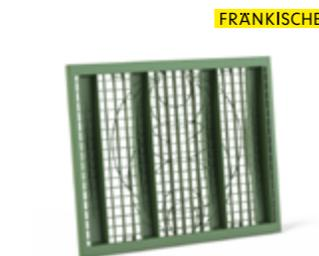

**Blok vsakovací Rigofill ST**  
vysoce zatížitelný, vsakovací/retenci blok z polypropylenu, 800×800×660 mm

Položka	objem bloku	PC bez DPH	Sleva	MJ	bez DPH	s DPH
28B82	406l	1 690,00	-7%	ks	1 572,00	1 902,00

53B64  
**Poloblok vsakovací Rigofill ST**  
vsakovací/retenci blok z polypropylenu, 800×800×350 mm, objem polobloku 212l

PC bez DPH	Sleva	MJ	bez DPH	s DPH
1 280,00	-7%	ks	1 191,00	1 441,00

26B44  
**Mřížka boční Rigofill ST**  
boční mřížka pro vsakovací blok, 800×30×660 mm, možnosti napojení DN 100, 125, 150, 200, 225, 250, 315, 400, 500

PC bez DPH	Sleva	MJ	bez DPH	s DPH
370,00	-7%	ks	344,10	416,36

## Galerie vsakovací

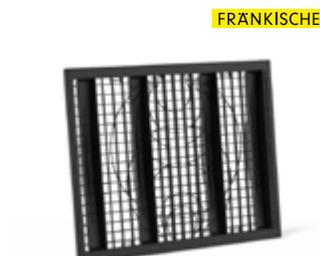

**Blok vsakovací Rigofill ST-B**  
středně zatížitelný, vsakovací/retenci blok z polypropylenu, 800×800×660 mm

Položka	objem bloku	PC bez DPH	Sleva	MJ	bez DPH	s DPH
56B58	406l	1 520,00	-7%	ks	1 414,00	1 711,00

29B32  
**Poloblok vsakovací Rigofill ST-B**  
vsakovací/retenci blok z polypropylenu, 800×800×350 mm, objem polobloku 212l

PC bez DPH	Sleva	MJ	bez DPH	s DPH
1 150,00	-7%	ks	1 070,00	1 295,00

59B83  
**Mřížka boční Rigofill ST-B**  
boční mřížka pro vsakovací blok, 800×30×660 mm, možnosti napojení DN 110, 125, 160, 200, 225, 250, 315, 400, 500

PC bez DPH	Sleva	MJ	bez DPH	s DPH
340,00	-7%	ks	316,20	382,60

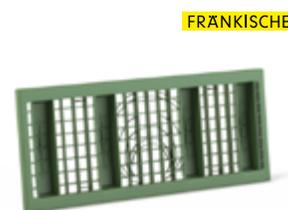

43B42  
**Mřížka boční – poloblok Rigofill ST**  
boční mřížka pro vsakovací poloblok, 800×30×350 mm, možnosti napojení DN 100, 125, 150, 200, 225, 250

PC bez DPH	Sleva	MJ	bez DPH	s DPH
210,00	-7%	ks	195,30	236,31



65B96  
**Adaptér pro napojení čelní Rigofill ST**  
stupňovitý, pro vsakovací/retenci objekty Rigofill ST, 800×660 mm, možnost napojení DN 315, 400, 500

PC bez DPH	Sleva	MJ	bez DPH	s DPH
3 120,00	-7%	ks	2 902,00	3 511,00



25B95  
**Spojka bloku jednovrstvá Rigofill**  
spojka pro jednovrstvou pokládku vsakovacích bloků

PC bez DPH	Sleva	MJ	bez DPH	s DPH
12,00	-7%	ks	11,16	13,50



55B36  
**Spojka bloku vícevrstvá Rigofill**  
spojka pro vícevrstvou pokládku vsakovacích bloků

PC bez DPH	Sleva	MJ	bez DPH	s DPH
15,00	-7%	ks	13,95	16,88



38B23  
**Mřížka boční – poloblok Rigofill ST-B**  
boční mřížka pro vsakovací poloblok, 800×30×350 mm, možnosti napojení DN 110, 125, 160, 200, 225, 250

PC bez DPH	Sleva	MJ	bez DPH	s DPH
180,00	-7%	ks	167,40	202,55



65B96  
**Adaptér pro napojení čelní Rigofill ST**  
stupňovitý, pro vsakovací/retenci objekty Rigofill ST, 800×660 mm, možnost napojení DN 315, 400, 500

PC bez DPH	Sleva	MJ	bez DPH	s DPH
3 120,00	-7%	ks	2 902,00	3 511,00



25B95  
**Spojka bloku jednovrstvá Rigofill**  
spojka pro jednovrstvou pokládku vsakovacích bloků

PC bez DPH	Sleva	MJ	bez DPH	s DPH
12,00	-7%	ks	11,16	13,50



55B36  
**Spojka bloku vícevrstvá Rigofill**  
spojka pro vícevrstvou pokládku vsakovacích bloků

PC bez DPH	Sleva	MJ	bez DPH	s DPH
15,00	-7%	ks	13,95	16,88



**Šachta kontrolní Rigo-control**  
pro vsakovací/retenci objekty Rigofill

Položka	specifikace	PC bez DPH	Sleva	MJ	bez DPH	s DPH
98B22	800×800×350 mm, pro Rigofill ST	8 600,00	-7%	ks	7 998,00	9 678,00
82B69	800×800×660 mm, pro Rigofill ST	9 200,00	-7%	ks	8 556,00	10 353
64B66	800×800×1 010 mm, pro Rigofill ST	14 000	-7%	ks	13 020	15 755
44B39	800×800×1 320 mm, pro Rigofill ST	14 900	-7%	ks	13 857	16 767
42B56	800×800×1 670 mm, pro Rigofill ST	19 400	-7%	ks	18 042	21 831
36B29	800×800×1 980 mm, pro Rigofill ST	21 000	-7%	ks	19 530	23 632

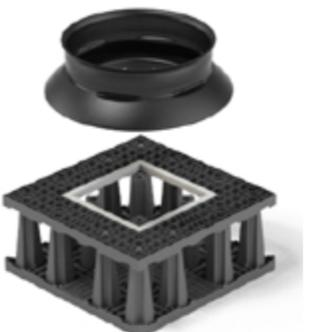

**Šachta kontrolní Rigo-control**  
pro vsakovací/retenci objekty Rigofill

Položka	specifikace	PC bez DPH	Sleva	MJ	bez DPH	s DPH
95B59	800×800×350 mm, pro Rigofill ST-B	8 200,00	-7%	ks	7 626,00	9 228,00
22B38	800×800×660 mm, pro Rigofill ST-B	8 800,00	-7%	ks	8 184,00	9 903,00
33P23	800×800×1 010 mm, pro Rigofill ST-B	13 600	-7%	ks	12 648	15 305
38P28	800×800×1 320 mm, pro Rigofill ST-B	14 500	-7%	ks	13 485	16 317
33P52	800×800×1 670 mm, pro Rigofill ST-B	19 000	-7%	ks	17 670	21 381

# Šachty vodoměrné a ČOV

## Vodoměrné šachty

NEJPRO-  
DÁVANEJŠÍ



**Šachta vodoměrná kruhová AK VODO S**  
samonosná, bez potřeby dodatečného obetonování, pro instalaci v zelených pasech nebo pochůzných plochách, materiál polypropylen, s prostupy pro potrubí a žebříkem

Položka	objem, průměr×výška, hmotnost	PC bez DPH	Sleva	MJ bez DPH	s DPH
53H36	0,9m³, 1000×1000 mm, 50 kg	7200,00	-12%	ks 6336,00	7 667,00
99U62	1,2m³, 1000×1200 mm, 60 kg	7440,00	-12%	ks 6548,00	7 923,00
26H95	1,5m³, 1000×1500 mm, 70 kg	8040,00	-12%	ks 7076,00	8 561,00
43H22	1,5m³, 1200×1200 mm, 80 kg	8520,00	-12%	ks 7498,00	9 073,00
55H69	1,7m³, 1200×1500 mm, 90 kg	9240,00	-12%	ks 8132,00	9 839,00



25H66  
**Šachta vodoměrná hranatá AK VODO 120/90/120 S**  
samonosná, bez potřeby dodatečného obetonování, materiál polypropylen, s prostupy pro potrubí a žebříkem, rozměry 1200×1200×900mm (š×v×h)

PC bez DPH	Sleva	MJ bez DPH	s DPH
12240	-12%	ks 10772	13034

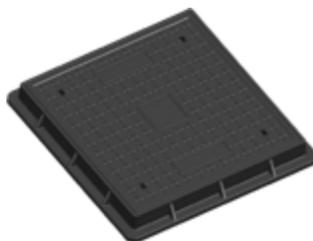

98H39  
**Poklop kompozitní Kellner CZ**  
příslušenství k šachtám

PC bez DPH	Sleva	MJ bez DPH	s DPH
3100,00	-12%	ks 2728,00	3301,00



**Nádrž podzemní válcová AK-EO S**  
určeno ke skladování různých kapalin, granulátů, sypkých materiálů a dalších látek, které nereagují s polypropylenem

Položka	typ-objem, průměr×výška, hmotnost	PC bez DPH	Sleva	MJ bez DPH	s DPH
82H56	AK-EO 3 S – 3 m³, 1600×1500 mm, 134 kg	15480	-12%	ks 13623	16484
64H29	AK-EO 4 S – 4 m³, 1900×1500 mm, 169 kg	19560	-12%	ks 17213	20828
44H59	AK-EO 5 S – 5 m³, 1800×2000 mm, 195 kg	24422	-12%	ks 21492	26005

## ČOV

**Čistička odpadních vod Aquatec AT**  
válcová nádrž z polypropylenu, v níž je instalována kompletní technologická vestavba používající biologicko-aerobní způsob čištění, určena pro čištění splaškových vod z rodinných domů, rekreačních nebo jiných objektů

Položka	typ, kapacita EO	PC bez DPH	Sleva	MJ bez DPH	s DPH
48Z23	AT6, 2–5EO (ekvivalentních obyvatel)	34900	-5%	ks 33155	40118
28Z33	AT8, 3–7EO (ekvivalentních obyvatel)	39900	-5%	ks 37905	45866



**Čistička odpadních vod Aquatec AT PLUS**  
válcová nádrž z polypropylenu, v níž je instalována kompletní technologická vestavba používající biologicko-aerobní způsob čištění, určena pro čištění splaškových vod z rodinných domů, rekreačních nebo jiných objektů, včetně šachty na dmychadlo s uzamykatelným víkem a mikroprocesorovou řídicí jednotkou AQC

Položka	typ, kapacita EO	PC bez DPH	Sleva	MJ bez DPH	s DPH
23Z63	AT6 PLUS, 2–5EO (ekvivalentních obyvatel)	46500	-5%	ks 44175	53452
83Z62	AT8 PLUS, 3–7EO (ekvivalentních obyvatel)	51500	-5%	ks 48925	59200



# Automatické závlahové systémy



Základní prvky, které tvoří automatický závlahový systém, jsou uvedeny v tabulce níže. Kromě těchto prvků jsou součástí systému ještě polyetylenové potrubí, tvarovky a šachty pro umístění elektromagnetických ventilů. Do automatického systému závlahy lze kromě postřikovačů začlenit také hadice pro kapkovou závlahu rostlin.

Prvek	Řídicí jednotka	Elektromagnetické ventily	Výsuvné postřikovače	Čidlo dešťových srážek
<b>Funkce</b>	Zajišťuje v předem nastavených časových intervalech automatické přepínání elektromagnetických ventilů. Může být napájena ze sítě nebo bateriová.	Na základě impulsu od řídicí jednotky pouští vodu do jednotlivých sekcí s postřikovači. S řídicí jednotkou jsou ventily propojeny kabelem.	Rovnoměrně dodávají vodu k rostlinám.	Měří vlhkost půdy. V případě dešťových srážek automaticky vypíná systém závlahy.



Na QR odkaze je ke stažení formulář, na základě kterého vám zpracujeme projektovou dokumentaci a výpis materiálu pro systém automatické závlahy.

**Prší, když potřebuji.**  
automatické závlahové systémy



## Závlahy



TORO

### Postřikovač výsuvný 570

pro nízký pracovní tlak 1,0–5,2 bar, tělo bez trysky, výška 100 mm

Položka	specifikace	PC bez DPH	Sleva	MJ	bez DPH	s DPH
53Z33	570Z-4LP, bez zpětného ventilu	78,00	-9%	ks	70,98	85,89
34Z93	570Z-4P-COM, se zpětným ventilem	153,00	-9%	ks	139,23	168,47



TORO

### Tryska rotační PRN

dostřík 4–8 m, vnější závit, pro postřikovače řady 570

Položka	specifikace	PC bez DPH	Sleva	MJ	bez DPH	s DPH
93Z94	PRN-TF, celokruhový dostřík	274,00	-9%	ks	249,34	301,70
85Z38	PRN-TA, nastavitelná výšeč dostříku	274,00	-9%	ks	249,34	301,70
38Z36	PRNTOOL, klíč k nastavení výšeče dostříku rotačních trysek	38,00	-9%	ks	34,58	41,84



TORO

### Tryska TVAN

s nastavitelnou výšečí dostříku 30–360°, vnější závit

Položka	specifikace	PC bez DPH	Sleva	MJ	bez DPH	s DPH
36Z55	TVAN 8, dostřík 2,4 m, barva zelená	52,00	-9%	ks	47,32	57,26
43Z35	TVAN 10, dostřík 3 m, barva modrá	52,00	-9%	ks	47,32	57,26
35Z83	TVAN 12, dostřík 3,6 m, barva hnědá	52,00	-9%	ks	47,32	57,26
83Z44	TVAN 15, dostřík 4,5 m, barva černá	52,00	-9%	ks	47,32	57,26
64Z43	TVAN 17, dostřík 5,2 m, barva šedá	52,00	-9%	ks	47,32	57,26



TORO

36Z33

### Postřikovač turbínový výsuvný MINI8-4P

s nastavitelnou výšečí dostříku 45–360°, se sadou 5 trysek, dostřík 5,8–10,7 m, vstup 1/2", výška 100 mm

PC bez DPH	Sleva	MJ	bez DPH	s DPH
352,00	-9%	ks	320,32	387,59



TORO

33Z66

### Postřikovač turbínový výsuvný T5P-RS

s možností rychlého nastavení výšeče dostříku bez použití nářadí, včetně kluzné spojky a sady 12 trysek, dostřík 7,6–15,2 m, vstup 3/4", výška 127 mm

PC bez DPH	Sleva	MJ	bez DPH	s DPH
378,00	-9%	ks	343,98	416,22



TORO

### Koleno pro napojení postřikovače

vnější závit

Položka	velikost připojení	PC bez DPH	Sleva	MJ	bez DPH	s DPH
33A46	13 mm, 1/2"	18,00	-9%	ks	16,38	19,82
96A53	20 mm, 3/4"	18,00	-9%	ks	16,38	19,82



TORO

### Hadice připojovací Funny Pipe

pro napojení postřikovačů, velikost 16 mm, 5/8"

Položka	specifikace	PC bez DPH	Sleva	MJ	bez DPH	s DPH
53A89	kotouč 6 m	334,00	-9%	ks	303,94	367,77
45A93	kotouč 15 m	728,00	-9%	ks	662,48	801,60
93A99	kotouč 30 m	1027,00	-9%	ks	934,57	1131,00

## Závlahy



TORO

### Hadice připojovací předinstalovaná SPFA

pro napojení postřikovačů, délka 200 mm, se závitovými koleny

Položka	velikost	PC bez DPH	Sleva	MJ	bez DPH	s DPH
38A43	1/2" a 3/4"	109,00	-9%	ks	99,19	120,02
36A35	1/2" a 1/2"	99,00	-9%	ks	90,09	109,01



TORO

### Jednotka řídicí bateriová TEMPUS DC

vodotěsná, krytí IP 68, LCD displej, napájení 9V, možnost ovládání přes bluetooth

Položka	specifikace	PC bez DPH	Sleva	MJ	bez DPH	s DPH
38B43	pro ovládání 1 sekce	2 668,00	-9%	ks	2 428,00	2 938,00
93B99	pro ovládání až 2 sekcí	4 083,00	-9%	ks	3 716,00	4 496,00
45B93	pro ovládání až 4 sekcí	4 508,00	-9%	ks	4 103,00	4 964,00
53B89	pro ovládání až 6 sekcí	5 049,00	-9%	ks	4 595,00	5 560,00



TORO

### Jednotka řídicí TEMPUS

pro vnitřní prostředí, s transformátorem 220/24 V

Položka	specifikace	PC bez DPH	Sleva	MJ	bez DPH	s DPH
55A83	pro ovládání až 4 sekcí	2 294,00	-9%	ks	2 088,00	2 526,00
83A43	pro ovládání až 6 sekcí	2 588,00	-9%	ks	2 356,00	2 850,00
43A33	pro ovládání až 8 sekcí	3 266,00	-9%	ks	2 973,00	3 597,00
33A39	Wi-Fi modul pro lokální síť a ovládání chytrým telefonem	2 110,00	-9%	ks	1 921,00	2 324,00



TORO

36B35

### Časovač na připojení k vodovodu TTT-9V

elektronická řídicí jednotka s displejem pro připojení na vodovodní řád, napájení 9V, max. tlak 10 bar, připojení 20 nebo 25 mm

PC bez DPH	Sleva	MJ	bez DPH	s DPH
1 425,00	-9%	ks	1 297,00	1 570,00



TORO

55B83

### Čidlo srážek TRS

4 nastavení vypínání, připraveno pro spínání i rozpínání elektrického obvodu, přívodní kabel délky 8 m

PC bez DPH	Sleva	MJ	bez DPH	s DPH
903,00	-9%	ks	821,73	994,29



TORO

83B43

### Senzor vlhkosti půdy PSS-KIT-EU

bezdrátový senzor a přijímač, dosah až 150 m, napájení 4,5 V

PC bez DPH	Sleva	MJ	bez DPH	s DPH
5 497,00	-9%	ks	5 003,00	6 053,00



Registrujte se a získejte výhody stálých zákazníků

www.dek.cz/  
registrace



TORO

### Ventil elektromagnetický EZP

s převlečnou maticí, vnější závit 25 mm, 1"

Položka	specifikace	PC bez DPH	Sleva	MJ	bez DPH	s DPH
43B33	bez regulátoru průtoku	537,00	-9%	ks	488,67	591,29
33B39	s regulátorem průtoku	669,00	-9%	ks	608,79	736,64
33C46	s cívkou na stejnosměrný proud a regulátorem průtoku	951,00	-9%	ks	865,41	1 048,00



TORO

**Konektor vodovzdorný BVS**  
pro spojování kabelů

Položka	specifikace	PC bez DPH	Sleva	MJ	bez DPH	s DPH
96C53	průřez 0,5–1,5 mm <sup>2</sup>	37,00	-9%	ks	<b>33,67</b>	40,74
53C89	průřez 0,5–3,5 mm <sup>2</sup>	70,00	-9%	ks	<b>63,70</b>	77,08



TORO

**Přechodka FPC**  
pro připojení elektromagnetických ventilů,  
s převlečnou maticí, ploché těsnění

Položka	specifikace	PC bez DPH	Sleva	MJ	bez DPH	s DPH
45C93	25×1"	102,00	-9%	ks	<b>92,82</b>	112,31
93C99	32×1"	92,00	-9%	ks	<b>83,72</b>	101,30



TORO

**Koleno FPE**  
pro připojení elektromagnetických ventilů,  
ploché těsnění

Položka	specifikace	PC bez DPH	Sleva	MJ	bez DPH	s DPH
38C43	F×M	43,00	-9%	ks	<b>39,13</b>	47,35
36C35	F×F	47,00	-9%	ks	<b>42,77</b>	51,75



TORO

**T-kus FPT**  
pro připojení elektromagnetických ventilů,  
ploché těsnění

Položka	specifikace	PC bez DPH	Sleva	MJ	bez DPH	s DPH
55C83	F×F×M	68,00	-9%	ks	<b>61,88</b>	74,87
83C43	F×F×F	80,00	-9%	ks	<b>72,80</b>	88,09



TORO

**Šachta ventilová VB**  
s madlem

Položka	specifikace	PC bez DPH	Sleva	MJ	bez DPH	s DPH
43C33	kulatá, ø32 cm	185,00	-9%	ks	<b>168,35</b>	203,70
33C39	hranatá, velikost STANDARD, rozměry 50×30×38 cm (š×v×h)	543,00	-9%	ks	<b>494,13</b>	597,90
33D46	hranatá, velikost JUMBO, rozměry 64×30×50 cm (š×v×h)	879,00	-9%	ks	<b>799,89</b>	967,87

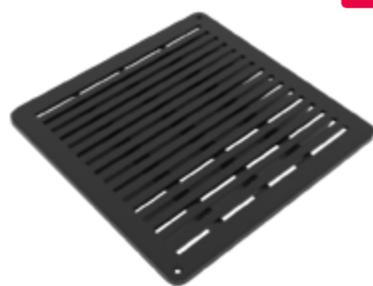

TORO

**Rošt pro šachtu GRD**  
včetně úchytek

Položka	specifikace	PC bez DPH	Sleva	MJ	bez DPH	s DPH
96D53	pro šachtu STANDARD, 4 úchytky	286,00	-9%	ks	<b>260,26</b>	314,91
53D89	pro šachtu JUMBO, 6 úchytek	442,00	-9%	ks	<b>402,22</b>	486,69



TORO

45D93  
**Šachta ventilová PC301-TO**  
pro připojení zahradní hadice, včetně  
plastového kulového ventilu 3/4"

PC bez DPH	Sleva	MJ	bez DPH	s DPH
655,00	-9%	ks	<b>596,05</b>	721,22



TORO

93D99  
**Sestava pro zazimování WINTER34**  
pro připojení kompresoru a vyfouknutí vody  
ze závlahového systému před zazimováním,  
přechod 3/4"×1/2", kulový ventil s motýlkem,  
mosazná rychlospojka

PC bez DPH	Sleva	MJ	bez DPH	s DPH
309,00	-9%	ks	<b>281,19</b>	340,24



TORO

38D43  
**Filtr lamelový 17L1B120**  
materiál polypropylen, velikost filtru 130 µm,  
připojení 1", max. průtok 100l/min,  
max. provozní tlak 8 bar

PC bez DPH	Sleva	MJ	bez DPH	s DPH
272,00	-9%	ks	<b>247,52</b>	299,50



TORO

36D35  
**Regulátor tlaku VRR2020151**  
pro montáž do ventilové šachty,  
průtok 3,8–30,4l/min, výstupní  
tlak 0,9–1,5 bar

PC bez DPH	Sleva	MJ	bez DPH	s DPH
246,00	-9%	ks	<b>223,86</b>	270,87



TORO

**Hadice kapénková SB-162-33**  
ø 16 mm, rozteč otvorů 33 cm, průtok 2l/h,  
materiál polyetylen

Položka	délka role	PC bez DPH	Sleva	MJ	bez DPH	s DPH
55D83	role 25 m	487,00	-9%	ks	<b>443,17</b>	536,24
83D43	role 50 m	711,00	-9%	ks	<b>647,01</b>	782,88
43D33	role 100 m	1254,00	-9%	ks	<b>1142,00</b>	1381,00



TORO

33D39  
**Koleno**  
pro hadici o průměru 16 mm

PC bez DPH	Sleva	MJ	bez DPH	s DPH
8,00	-9%	ks	<b>7,28</b>	8,81



TORO

33E47  
**T-kus**  
pro hadici o průměru 16 mm, vnější závit 3/4"

PC bez DPH	Sleva	MJ	bez DPH	s DPH
9,00	-9%	ks	<b>8,19</b>	9,91



TORO

96E54  
**Spojka**  
pro hadici o průměru 16 mm

PC bez DPH	Sleva	MJ	bez DPH	s DPH
7,00	-9%	ks	<b>6,37</b>	7,71



TORO

43E66  
**Bodec plastový**  
pro připevnění hadice o průměru 16 mm do  
půdy

PC bez DPH	Sleva	MJ	bez DPH	s DPH
7,00	-9%	ks	<b>6,37</b>	7,71



TORO

36E36  
**Čerpadlo ponorné ACUASTOP60**  
spodním sáním, integrovaný snímač tlaku  
a průtoku, ochrana proti chodu na sucho,  
max. průtok 95l/min, max. dopravní  
výška 57 m, připojení 1"

PC bez DPH	Sleva	MJ	bez DPH	s DPH
10 431	-9%	ks	<b>9 493,00</b>	11 486



TORO

55E84  
**Čerpadlo ponorné EASY E-DEEP 1200**  
spodním sáním, integrovaný snímač tlaku  
a průtoku, ochrana proti chodu na sucho,  
max. průtok 95l/min, max. dopravní  
výška 46 m, připojení 1"

PC bez DPH	Sleva	MJ	bez DPH	s DPH
8 245,00	-9%	ks	<b>7 503,00</b>	9 079,00



# Kotvení a těsnění

- 398 **Technika kotevní**
- 406 **Těsnění**
- 409 **Chemie a nářadí**



# Maximální vzdálenosti upevnění potrubí

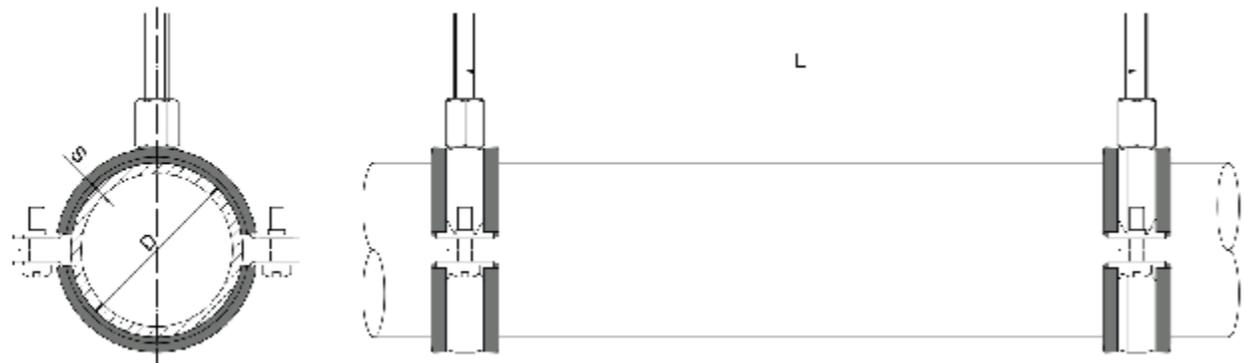

Vzdálenost podpor potrubí závisí na délkové teplotní roztažnosti materiálu, nutnosti kompenzací, provozních podmínkách (tlaku a teplotě teplotnosné látky) a způsobu spojování. Kombinují se pevné a kluzné závěsy a jejich rozmístění se volí v závislosti na předpokládané délkové změně potrubí. Následující tabulka uvádí maximální vzdálenosti upevnění pro 5 základních typů potrubí.

DN	Ocel			Měď			PP-R PN 16			PP-R PN 20			PP-RCT Unibeta		
	Vnější průměr D [mm]	Tloušťka stěny s [mm]	Max. vzdálenost uchycení L [m]	Vnější průměr D [mm]	Tloušťka stěny s [mm]	Max. vzdálenost uchycení L [m]	Vnější průměr D [mm]	Tloušťka stěny s [mm]	Max. vzdálenost uchycení L [m]	Vnější průměr D [mm]	Tloušťka stěny s [mm]	Max. vzdálenost uchycení L [m]	Vnější průměr D [mm]	Tloušťka stěny s [mm]	Max. vzdálenost uchycení L [m]
6	10,2	2,00	1,50	-	-	-	-	-	-	-	-	-	-	-	-
8	13,5	2,35	2,00	12	1,0	1,00	16	2,2	0,60	16	2,7	0,65	-	-	-
10	17,2	2,35	2,25	15	1,0	1,25	20	2,8	0,65	20	3,4	0,70	16	2,2	1,10
15	21,3	2,65	2,75	18	1,0	1,50	25	3,5	0,75	25	4,2	0,85	20	2,3	1,20
20	26,9	2,65	3,00	22	1,0	2,00	32	4,4	0,80	32	5,4	0,90	25	2,8	1,40
25	33,7	3,25	3,50	28	1,0	2,25	40	5,5	0,95	40	6,7	1,00	32	3,6	1,45
32	42,4	3,25	3,75	35	1,5	2,75	50	6,9	1,00	50	8,3	1,10	40	4,5	1,50
40	48,3	3,25	4,25	42	1,5	3,00	63	8,6	1,15	63	10,5	1,25	50	5,6	1,55
50	60,3	3,65	4,75	54	2,0	3,50	75	10,3	1,25	75	12,5	1,40	63	7,1	1,65
65	76,1	3,65	5,50	76	2,0	4,25	90	12,3	1,35	90	15,0	1,50	75	8,4	1,70
80	88,9	4,05	6,00	88,9	2,0	4,75	110	15,1	1,55	110	18,3	1,65	90	10,1	1,90
100	114,3	4,50	6,00	108	2,5	5,00	125	17,1	1,65	125	20,8	1,70	110	12,3	2,05
125	139,7	4,85	6,00	133	2,5	5,00	-	-	-	-	-	-	125	14,0	2,07
150	165,1	4,85	6,00	-	-	-	-	-	-	-	-	-	-	-	-

Pozn. Hodnoty jsou převzaty z montážních návodů výrobců potrubí a kotevní techniky.

# Dimenzování kotevních prvků

Návrh kotvení potrubí vychází z projektové dokumentace. Je nutné posoudit na návrhové zatížení potrubím každý kotevní prvek zvlášť. V následujících tabulkách uvádíme pro porovnání ke každému kotevnímu prvku jeho únosnost v tahu.



DN	Objímka			Kombi šroub			Hmoždinka		
	Název	Číslo položky	Únosnost v tahu [kN]	Název	Číslo položky	Únosnost v tahu [kN]	Název	Číslo položky	Únosnost v tahu (beton C20/25) [kN]
DN 15	Objímka jednošroubová 17-19 mm	666S8	0,8	Šroub kombi M8x80 mm	269S6	7	Hmoždinka nylon, typ H, 8 mm	648A9	0,6
DN 20	Objímka jednošroubová 20-23 mm	228B6	0,8	Šroub kombi M8x80 mm	269S6	7	Hmoždinka nylon, typ H, 8 mm	648A9	0,6
DN 25	Objímka jednošroubová 25-30 mm	665K2	0,8	Šroub kombi M8x80 mm	269S6	7	Hmoždinka nylon, typ H, 8 mm	648A9	0,6
DN 32	Objímka jednošroubová 31-38 mm	644V8	0,8	Šroub kombi M8x80 mm	269S6	7	Hmoždinka nylon, typ H, 8 mm	648A9	0,6
DN 40	Objímka jednošroubová 40-46 mm	245B6	0,8	Šroub kombi M8x80 mm	269S6	7	Hmoždinka nylon, typ H, 8 mm	648A9	0,6
DN 50	Objímka jednošroubová 48-53 mm	652B8	0,8	Šroub kombi M8x80 mm	269S6	7	Hmoždinka nylon, typ H, 8 mm	648A9	0,6

Zaměníme-li šroub a hmoždinku o průměru 8 mm za šroub s redukční maticí a hmoždinkou o průměru 10 mm, stává se nejslabším prvkem objímka, jak je vidět v tabulce níže.



DN	Objímka			Kombi šroub			Hmoždinka		
	Název	Číslo položky	Únosnost v tahu [kN]	Název	Číslo položky	Únosnost v tahu [kN]	Název	Číslo položky	Únosnost v tahu (beton C20/25) [kN]
DN 15	Objímka jednošroubová 17-19 mm	666S8	0,8	Šroub kombi M10x100 mm	698R9	13	Hmoždinka nylon, typ H, 10 mm	222K6	1,1
DN 20	Objímka jednošroubová 20-23 mm	228B6	0,8	Šroub kombi M10x100 mm	698R9	13	Hmoždinka nylon, typ H, 10 mm	222K6	1,1
DN 25	Objímka jednošroubová 25-30 mm	665K2	0,8	Šroub kombi M10x100 mm	698R9	13	Hmoždinka nylon, typ H, 10 mm	222K6	1,1
DN 32	Objímka jednošroubová 31-38 mm	644V8	0,8	Šroub kombi M10x100 mm	698R9	13	Hmoždinka nylon, typ H, 10 mm	222K6	1,1
DN 40	Objímka jednošroubová 40-46 mm	245B6	0,8	Šroub kombi M10x100 mm	698R9	13	Hmoždinka nylon, typ H, 10 mm	222K6	1,1
DN 50	Objímka jednošroubová 48-53 mm	652B8	0,8	Šroub kombi M10x100 mm	698R9	13	Hmoždinka nylon, typ H, 10 mm	222K6	1,1

Pozn. Hodnoty jsou převzaty z montážních návodů výrobců kotevní techniky.

## Technika kotevní



**Objímka jednošroubová**  
dvojdielná, s gumovou vložkou

Položka	pro průměry, závit, velikost	PC bez DPH	Sleva	MJ	bez DPH	s DPH
666S8	15–19 mm, M8, 3/8"	7,49	-16%	ks	<b>6,29</b>	7,61
228B6	21–23 mm, M8, 1/2"	7,60	-16%	ks	<b>6,38</b>	7,72
665K2	25–28 mm, M8, 3/4"	8,03	-16%	ks	<b>6,75</b>	8,16
644V8	32–35 mm, M8, 1"	8,88	-16%	ks	<b>7,46</b>	9,03
245B6	40–43 mm, M8, 5/4"	9,52	-16%	ks	<b>8,00</b>	9,68
652B8	48–52 mm, M8, 6/4"	10,49	-16%	ks	<b>8,81</b>	10,66

**Navštivte náš E-shop**

[www.dek.cz](http://www.dek.cz)



**Objímka dvošroubová**  
dvojdielná, s gumovou vložkou

Položka	pro průměry, závit, velikost	PC bez DPH	Sleva	MJ	bez DPH	s DPH
96F94	15–19 mm, M8, 3/8"	8,11	-16%	ks	<b>6,81</b>	8,24
688V6	20–24 mm, M8, 1/2"	10,92	-16%	ks	<b>9,17</b>	11,10
252P6	25–29 mm, M8, 3/4"	8,74	-16%	ks	<b>7,34</b>	8,88
464P6	32–36 mm, M8, 1"	9,26	-16%	ks	<b>7,78</b>	9,41
298K6	40–45 mm, M8, 5/4"	10,50	-16%	ks	<b>8,82</b>	10,67
654N4	48–53 mm, M8, 6/4"	11,23	-16%	ks	<b>9,43</b>	11,41
666H9	53–57 mm, M8	13,52	-16%	ks	<b>11,36</b>	13,74
666K2	60–64 mm, M8/10, 2"	15,08	-16%	ks	<b>12,67</b>	15,33
562H6	75–79 mm, M8/10, 2 1/2"	19,76	-16%	ks	<b>16,60</b>	20,08
669B6	89–94 mm, M8/10, 3"	24,54	-16%	ks	<b>20,61</b>	24,94
488B6	108–112 mm, M8/10, 4"	27,14	-16%	ks	<b>22,80</b>	27,59



**Spona hadicová**  
materiál nerezová ocel W2, 5 ks/set

Položka	pro potrubí průměru	PC bez DPH	Sleva	MJ	bez DPH	s DPH
526K6	10–16 mm	33,00	-16%	set	<b>27,72</b>	33,54
424H6	12–22 mm	34,50	-16%	set	<b>28,98</b>	35,07
225H6	16–27 mm	35,50	-16%	set	<b>29,82</b>	36,08
542S6	20–32 mm	37,00	-16%	set	<b>31,08</b>	37,61
686S8	25–40 mm	40,00	-16%	set	<b>33,60</b>	40,66
626V9	32–50 mm	43,00	-16%	set	<b>36,12</b>	43,71
622N4	40–60 mm	47,00	-16%	set	<b>39,48</b>	47,77
689H9	50–70 mm	50,50	-16%	set	<b>42,42</b>	51,33
652S4	70–90 mm	64,00	-16%	set	<b>53,76</b>	65,05
688R6	90–110 mm	70,50	-16%	set	<b>59,22</b>	71,66

## Technika kotevní

### Přichytky



**Přichytka jednoduchá**  
pro upevnění potrubí, materiál polypropylen

Položka	pro potrubí průměru, balení	PC bez DPH	Sleva	MJ	bez DPH	s DPH
86E23	1× 15 mm, 10 ks/bal.	38,00	-18%	bal.	<b>31,16</b>	37,70
85E67	1× 18 mm, 10 ks/bal.	39,60	-18%	bal.	<b>32,47</b>	39,29
39E49	1× 22 mm, 10 ks/bal.	42,00	-18%	bal.	<b>34,44</b>	41,67
53E30	1× 28 mm, 10 ks/bal.	64,00	-18%	bal.	<b>52,48</b>	63,50
26E60	1× 35 mm, 5 ks/bal.	43,50	-18%	bal.	<b>35,67</b>	43,16



**Přichytka dvojitá**  
pro upevnění potrubí, materiál polypropylen

Položka	pro potrubí průměru, balení	PC bez DPH	Sleva	MJ	bez DPH	s DPH
39E55	2× 15 mm, 10 ks/bal.	55,00	-18%	bal.	<b>45,10</b>	54,57
55E66	2× 18 mm, 10 ks/bal.	62,00	-18%	bal.	<b>50,84</b>	61,52
25E94	2× 22 mm, 10 ks/bal.	73,00	-18%	bal.	<b>59,86</b>	72,43
98E85	2× 28 mm, 5 ks/bal.	39,50	-18%	bal.	<b>32,39</b>	39,19



**Přichytka jednoduchá s třmenem**  
pro upevnění potrubí, materiál polypropylen

Položka	pro potrubí průměru, balení	PC bez DPH	Sleva	MJ	bez DPH	s DPH
92F82	1× 25 mm, 5 ks/set	24,15	-16%	set	<b>20,29</b>	24,55
49F64	1× 20 mm, 5 ks/set	20,00	-16%	set	<b>16,80</b>	20,33
94F44	1× 32 mm, 5 ks/set	29,95	-16%	set	<b>25,16</b>	30,44
63F69	1× 40 mm, 5 ks/set	54,70	-16%	set	<b>45,95</b>	55,60



**Přichytka dvojitá s třmenem**  
pro upevnění potrubí, materiál polypropylen

Položka	pro potrubí průměru, balení	PC bez DPH	Sleva	MJ	bez DPH	s DPH
99F42	2× 20 mm, 5 ks/set	40,00	-16%	set	<b>33,60</b>	40,66
88F36	2× 25 mm, 5 ks/set	48,70	-16%	set	<b>40,91</b>	49,50

### Nosníky a konzoly



**Konzola nosníková**  
povrchová úprava galvanický zinek

Položka	typ, délka	PC bez DPH	Sleva	MJ	bez DPH	s DPH
528N6	C25×20 mm, 150 mm	44,10	-16%	ks	<b>37,04</b>	44,82
256A6	C25×20 mm, 200 mm	47,25	-16%	ks	<b>39,69</b>	48,02
446A6	C25×20 mm, 250 mm	55,65	-16%	ks	<b>46,75</b>	56,56
86S98	C25×20 mm, 300 mm	59,85	-16%	ks	<b>50,27</b>	60,83
63S82	C25×20 mm, 500 mm	84,00	-16%	ks	<b>70,56</b>	85,38
565K2	C40×20 mm, 150 mm	77,18	-16%	ks	<b>64,83</b>	78,45
286S6	C40×20 mm, 250 mm, otočená	85,89	-16%	ks	<b>72,15</b>	87,30
682H2	C40×20 mm, 250 mm	96,08	-16%	ks	<b>80,71</b>	97,66
622K2	C40×20 mm, 400 mm	126,74	-16%	ks	<b>106,46</b>	128,82
645S8	C40×20 mm, 500 mm	146,37	-16%	ks	<b>122,95</b>	148,77
694A4	C40×40 mm, 500 mm	185,43	-16%	ks	<b>155,76</b>	188,47



**86F22**  
**Nosná svěrka**  
pro upevnění na válcované profily I, IPE, U, UPE, HEA, HEB, L bez vrtání a svařování, M10, 0–20 mm

PC bez DPH	Sleva	MJ	bez DPH	s DPH
45,30	-16%	ks	<b>38,05</b>	46,04

## Technika kotevní

### Matice, šrouby a podložky



#### Matice

DIN 934-8, povrchová úprava galvanický zinek

Položka	velikost, balení	PC bez DPH	Sleva	MJ	bez DPH	s DPH
252N6	M10, 5 ks/set	4,90	-16%	set	4,12	4,98
452B6	M12, 5 ks/set	7,10	-16%	set	5,96	7,22



#### Matice

prodlužovací, šestihřanná, DIN 6334, povrchová úprava galvanický zinek, 5 ks/sada

Položka	závit, délka	PC bez DPH	Sleva	MJ	bez DPH	s DPH
682A9	M8, 24 mm	14,20	-16%	sada	11,93	14,43
625A2	M10, 30 mm	29,50	-16%	sada	24,78	29,98



#### Tyč závitová

povrchová úprava galvanický zinek, délka 1 000 mm

Položka	ø závitů	PC bez DPH	Sleva	MJ	bez DPH	s DPH
669S2	M6	11,66	-16%	ks	9,79	11,85
428V6	M8	20,13	-16%	ks	16,91	20,46
622H4	M10	30,14	-16%	ks	25,32	30,63
656H8	M12	45,47	-16%	Ks	38,19	46,22



#### Podložka

plochá, DIN 125, povrchová úprava galvanický zinek, 5 ks/set

Položka	rozměry	PC bez DPH	Sleva	MJ	bez DPH	s DPH
629B4	8,4×16×1,6 mm	1,15	-16%	set	0,97	1,17
85S64	10,5×20,0×1,6 mm	1,75	-16%	set	1,47	1,78

## Technika kotevní



#### Šroub Kombi

povrchová úprava galvanický zinek, 5 ks/sada

Položka	velikost, délka	PC bez DPH	Sleva	MJ	bez DPH	s DPH
628P6	M8, 50 mm	6,35	-16%	sada	5,33	6,45
644S4	M8, 60 mm	6,90	-16%	sada	5,80	7,01
556P6	M8, 70 mm	8,50	-16%	sada	7,14	8,64
269S6	M8, 80 mm	9,55	-16%	sada	8,02	9,71
629N9	M8, 100 mm	10,60	-16%	sada	8,90	10,77
465B6	M8, 120 mm	13,80	-16%	sada	11,59	14,03
695V6	M8, 140 mm	18,00	-16%	sada	15,12	18,30
54F99	M8, 160 mm	21,20	-16%	sada	17,81	21,55
46F88	M8, 180 mm	24,90	-16%	sada	20,92	25,31
566A4	M10, 80 mm	15,35	-16%	sada	12,89	15,60
698R9	M10, 100 mm	18,00	-16%	sada	15,12	18,30
656N8	M10, 140 mm	29,15	-16%	sada	24,49	29,63



#### Vrut do dřeva

celozávitový, povrchová úprava galvanický zinek, celozávit, křížová drážka, zápustná hlava

Položka	průměr×délka, balení	PC bez DPH	Sleva	MJ	bez DPH	s DPH
28S42	ø 4×40 mm, 10 ks	3,80	-16%	set	3,19	3,86
53S36	ø 4×50 mm, 10 ks	3,30	-16%	set	2,77	3,35
26S95	ø 5×50 mm, 10 ks	5,50	-16%	set	4,62	5,59
43S22	ø 5×60 mm, 10 ks	9,50	-16%	set	7,98	9,66
55S69	ø 6×60 mm, 10 ks	8,80	-16%	set	7,39	8,94
85F66	ø 6×80 mm, 10 ks	19,50	-16%	set	16,38	19,82
25S66	ø 8×60 mm, 5 ks	9,25	-16%	set	7,77	9,40
98S39	ø 8×80 mm, 5 ks	12,55	-16%	set	10,54	12,76
82S56	ø 8×100 mm, 5 ks	15,30	-16%	set	12,85	15,55

### Hmoždinky



#### Hmoždinka SA

rozpěrné, všeobecné použití, materiál nylon

Položka	průměr×délka	PC bez DPH	Sleva	MJ	bez DPH	s DPH
648A9	ø 8×40 mm	3,60	-16%	set	3,02	3,66



#### Hmoždinka zatloukáč PL

pro upevnění plastových příchytěk, plochý lem, 5 ks/set

Položka	průměr×délka	PC bez DPH	Sleva	MJ	bez DPH	s DPH
698N2	ø 6×40 mm	6,40	-16%	set	5,38	6,50
462R6	ø 6×60 mm	9,85	-16%	set	8,27	10,01



## Technika kotevní



### Hmoždinka Multi

zauzlovací a rozpěrné, materiál nylon, použití v plném i dutém zdivu

Položka	průměr×délka, balení	PC bez DPH	Sleva	MJ	bez DPH	s DPH
226K6	ø 8×40 mm, 100 ks	9,80	-16%	set	8,23	9,96
644A4	ø 10×50 mm, 150 ks	15,95	-16%	set	13,40	16,21



### Hmoždinka Uni

zauzlovací a rozpěrné, materiál nylon, použití v plném i dutém zdivu

Položka	průměr×délka	PC bez DPH	Sleva	MJ	bez DPH	s DPH
664B2	ø 6×37 mm	4,10	-16%	set	3,44	4,17
656R2	ø 8×50 mm	1,34	-16%	ks	1,13	1,36
285N6	ø 10×60 mm	2,37	-16%	ks	1,99	2,41

## Technika kotevní



529N6

### Souprava M6×70

pro upevnění WC mis, hmoždinka ø 10 mm, materiál nylon, bílá krytka, velikost M6, délka 70 mm

PC bez DPH	Sleva	MJ	bez DPH	s DPH
8,82	-16%	ks	7,41	8,96



659R9

### Souprava se šroubem Kombi

M10×120 pro upevnění pisoárů, bílá krytka, velikost M10, délka 120 mm

PC bez DPH	Sleva	MJ	bez DPH	s DPH
31,82	-16%	ks	26,73	32,34



Lajkněte nás na Facebooku

[www.facebook.cz/StavebninDEK](http://www.facebook.cz/StavebninDEK)



Sledujte náš YouTube kanál

[www.youtube.cz/StavebninDEK](http://www.youtube.cz/StavebninDEK)



### Souprava

pro upevnění umyvadel

Položka	závit, délka	PC bez DPH	Sleva	MJ	bez DPH	s DPH
666B6	M8, 120 mm	16,38	-16%	ks	13,76	16,65
564H9	M10, 120 mm	20,16	-16%	ks	16,93	20,49
686N6	M10, 140 mm	22,68	-16%	ks	19,05	23,05



### Souprava se šroubem

pro upevnění ohřívačů a zásobníků vody

Položka	závit, délka	PC bez DPH	Sleva	MJ	bez DPH	s DPH
645B6	M12, 120 mm	42,00	-16%	ks	35,28	42,69
666S6	M12, 140 mm	73,50	-16%	ks	61,74	74,71
248H6	M12, 180 mm	75,60	-16%	ks	63,50	76,84



### Souprava pro expanzní nádrže

pro upevnění expanzních nádob

Položka	velikost připojení	PC bez DPH	Sleva	MJ	bez DPH	s DPH
652A8	3/4"	462,00	-16%	ks	388,08	469,58
684K2	1"	590,10	-16%	ks	495,68	599,78



### Souprava přes zed'

pro samonosná umyvadla s otvory v zadní stěně s podpěrnou výztuží, připevňovaná na nosnou nebo vhodně zesílenou stěnu

Položka	závit, délka	PC bez DPH	Sleva	MJ	bez DPH	s DPH
622B2	M8, 120 mm	41,06	-16%	ks	34,49	41,73
664H4	M10, 120 mm	45,57	-16%	ks	38,28	46,32
664H4	M10, 140 mm	46,62	-16%	ks	39,16	47,38



### Souprava

pro všechny druhy WC samostatně stojící na podlaže, bílá krytka

Položka	závit, délka, provedení	PC bez DPH	Sleva	MJ	bez DPH	s DPH
642A2	M6, 80 mm, ocel	8,93	-16%	ks	7,50	9,08
628A4	M6, 70 mm, nerezová ocel	17,85	-16%	ks	14,99	18,14
622S2	M6, 80 mm, nerezová ocel	18,69	-16%	ks	15,70	19,00



### Rozpěrka

k plynoměru, regulovatelná, povrchová úprava galvanický zinek

Položka	velikost	PC bez DPH	Sleva	MJ	bez DPH	s DPH
628K6	1", 96–100 mm	55,86	-16%	ks	46,92	56,78
644R6	1", 240–260 mm	62,16	-16%	ks	52,21	63,18
698K6	5/4", 240–260 mm	63,42	-16%	ks	53,27	64,46



### Držák expanzní nádrže

s nerezovou páskou 50–425 mm

Položka	PC bez DPH	Sleva	MJ	bez DPH	s DPH
622V4	130,20	-16%	ks	109,37	132,34

# Pomůcka pro výběr těsnění

Tabulka níže porovnává běžně používané materiály pro výrobu závitových a přírubových těsnění.

Název	Guma EPDM	Fibr	Temafast (bezazbest)	Konopí a pasta	Loctite 55	Teflonová páska	Twineflon	
Materiál	Syntetický kaučuk na bázi terpolymeru etylenu, propylenu a nekonjugovaného dienu	Vulkanizovaná celulóza	Organická vlákna spojená NBR (nitril-butadiénovým kaučukem)	Přádný len nebo konopí seté (vlákno); syntetický, parafinový olej a křemičitany (pasta)	Potažené nylonové vlákno	Páska z PTFE polytetrafluoretylenu (teflon)	Vlákno z PTFE polytetrafluoretylenu (teflon)	
Použití	Rozvody pitné vody	●	●	●	●	●	●	
	Otopné soustavy	●	●	●	●	●	●	
	Zemní plyn	×	●	●	●	●	●	
	Minerální olej	×	●	●	●	●	●	
	Kyselina sírová (65%)	×	×	×	×	●	●	
Teplotní rozsah v soustavě [°C]	-40-120	-20-90	-40-140	-25-130	-55-130	-200-260	-200-240	
Položky	DN 15	496P6	38R28	23C53	698A8 86F44	692V9	88F82	53H35
	DN 20	642B4	33R52	46D23				
	DN 25	644H8	-	83D32				
	DN 32	84E50	-	23D53				
	DN 40	94F25	-	46E24				
	DN 50	33R23	-	68F26				

## Těsnění



**Těsnění vodařské ploché EPDM**  
holandské šroubení, materiál guma, sada 10 ks

Položka	velikost přípojení	PC bez DPH	Sleva	MJ bez DPH	s DPH
496P6	1/2"	38,40	-5%	sada <b>36,48</b>	44,14
642B4	3/4"	41,60	-5%	sada <b>39,52</b>	47,82
644H8	1"	49,60	-5%	sada <b>47,12</b>	57,02
84E50	5/4"	67,20	-5%	sada <b>63,84</b>	77,25
94F25	6/4"	94,40	-5%	sada <b>89,68</b>	108,51
33R23	2"	142,40	-5%	sada <b>135,28</b>	163,69



**Těsnění ploché fibr**  
vulkanizovaná celulóza, sada 5 ks

Položka	velikost přípojení	PC bez DPH	Sleva	MJ bez DPH	s DPH
38R28	1/2"	11,20	-5%	sada <b>10,64</b>	12,87
33R52	3/4"	16,32	-5%	sada <b>15,50</b>	18,76



**Těsnění topenářské Temafast**  
bez azbestu, sada 10 ks

Položka	velikost přípojení	PC bez DPH	Sleva	MJ bez DPH	s DPH
258R6	3/8"	16,00	-5%	sada <b>15,20</b>	18,39
286R6	1/2"	18,40	-5%	sada <b>17,48</b>	21,15
466A6	3/4"	24,80	-5%	sada <b>23,56</b>	28,51
626A9	1"	30,40	-5%	sada <b>28,88</b>	34,94
568K6	5/4"	22,40	-5%	sada <b>21,28</b>	25,75



**Těsnění vodařské ploché Temafast**  
holandské šroubení, bez azbestu, sada 5 ks

Položka	velikost přípojení	PC bez DPH	Sleva	MJ bez DPH	s DPH
568A8	3/8"	12,00	-5%	sada <b>11,40</b>	13,79
628B4	1/2"	15,60	-5%	sada <b>14,82</b>	17,93
644A9	3/4"	17,20	-5%	sada <b>16,34</b>	19,77
245A6	1"	19,20	-5%	sada <b>18,24</b>	22,07
58E95	5/4"	25,20	-5%	sada <b>23,94</b>	28,97
33S23	6/4"	30,80	-5%	sada <b>29,26</b>	35,40



**Len instalatérský Agam**  
pro utěsňování jakýchkoliv druhů závitových spojů, ve formě pramenů, přáden nebo cívek, použití do max. teploty 130°C

Položka	balení	PC bez DPH	Sleva	MJ bez DPH	s DPH
628B8	100 g	37,40	-18%	ks <b>30,67</b>	37,11
698A8	200 g	66,00	-18%	ks <b>54,12</b>	65,49



**Pasta těsnící Agam**  
pro závitové spoje, 250g/bal.

PC bez DPH	Sleva	MJ bez DPH	s DPH
176,00	-18%	ks <b>144,32</b>	174,63



**Pasta těsnící Locher**  
pro závitové spoje, 250g/bal.

PC bez DPH	Sleva	MJ bez DPH	s DPH
166,00	-8%	ks <b>152,72</b>	184,79

## Těsnění



Tangit

### Vlákno těsnící na závity Tangit Uni-Lock

polyamidová nit pokrytá inertní ochrannou pastou, pro kovová a plastová šroubení do průměru 6" (litina, ocel, mosaz, měď, chromované, niklované, plastové díly), do teploty 130°C

Položka	specifikace	PC bez DPH	Sleva	MJ	bez DPH	s DPH
682P6	80m/balení	180,00	-8%	ks	165,60	200,38
495P6	160+20m/balení	245,00	-8%	ks	225,40	272,73

NEJPRO-  
DAVNĚJŠÍ



### Vlákno technické těsnící Loctite 55

pro těsnění kuželových a válcových závitů u kovových i plastových trubek a tvarovek do velikosti 4", vhodné i pro použití v průmyslových aplikacích v rozvodech vody a dalších tekutin

Položka	balení	PC bez DPH	Sleva	MJ	bez DPH	s DPH
426K6	50m	155,00	-8%	ks	142,60	172,55
692V9	160m	229,00	-8%	ks	210,68	254,92



### Páska teflonová

pro těsnění kuželových a válcových závitů, rozsah pracovní teploty -200 až +260°C, tloušťka x šířka, délka

Položka	šířka, tloušťka, délka	PC bez DPH	Sleva	MJ	bez DPH	s DPH
88F82	12mm, 0,1mm, 10m	74,40	-15%	bal.	63,24	76,52
35F64	19mm, 0,2mm, 15m	338,80	-15%	bal.	287,98	348,46



53H35

**Nit těsnící závitová Twineflon**  
průmyslové těsnění z teflonu, vhodné pro rozvody s pitnou vodou i pro plyn, teplotní odolnost -200-240°C, balení 175m

PC bez DPH	Sleva	MJ	bez DPH	s DPH
429,00	-18%	ks	351,78	425,65



38H55

**Těsnění tekuté Loxeal**  
průmyslové těsnění s teflonem, vhodné pro rozvody s pitnou vodou, teplotní odolnost -55-150°C, balení 100ml

PC bez DPH	Sleva	MJ	bez DPH	s DPH
437,80	-18%	ks	359,00	434,39



nývit

### Těsnění s nerezovým sítkem

průz, nerezové sítko

Položka	velikost	PC bez DPH	Sleva	MJ	bez DPH	s DPH
54F63	1/2"	18,88	-5%	sada	17,94	21,70
46F85	3/4"	20,00	-5%	sada	19,00	22,99



nývit

99F98

**Pás prořítý filcový Nývit K1/838**  
ochrana rozvodů před orosením

PC bez DPH	Sleva	MJ	bez DPH	s DPH
35,00	-5%	ks	33,25	40,23



Lajkněte nás  
na Facebooku

www.facebook.com/  
StavebninyDEK

## Chemie a nářadí

### Chemie



656K9

**Čistič Sentinel X300**  
čistič suti a mazadel, pro nové topné systémy, připravuje systém na použití inhibitoru, který bude chránit komponenty systému

PC bez DPH	Sleva	MJ	bez DPH	s DPH
596,00	-8%	ks	548,32	663,47



442N6

**Směs čistič Sentinel Q100**  
multifunkční inhibitor koroze pro základní ochranu topných systémů, dávkování 1 litr na 100 litrů vody

PC bez DPH	Sleva	MJ	bez DPH	s DPH
621,00	-8%	ks	571,32	691,30



628H2

**Čistič kalů a usazenin Sentinel Q400**  
pro odstranění kalů a usazenin z provozovaných topných systémů, pro odstranění pasivačních látek v nových systémech, pro čištění od nečistot glykolů v systémech chlazení a klimatizací

PC bez DPH	Sleva	MJ	bez DPH	s DPH
584,00	-8%	ks	537,28	650,11



269K6

**Čistič proti bakteriím Sentinel Q700**  
na čištění topných systémů od bakterií, vytváří antibakteriální prostředí v podlahovém topení, nekorozivní

PC bez DPH	Sleva	MJ	bez DPH	s DPH
699,00	-8%	ks	643,08	778,13

### Nářadí



448R6

**Směs čistič Sentinel Q800**  
na odstranění nečistot na bázi kovů či vápníku, obnovuje cirkulaci a účinnost systému

PC bez DPH	Sleva	MJ	bez DPH	s DPH
597,00	-8%	ks	549,24	664,58



624V9

**Čistič spalinych nečistot výměníků Sentinel Q3000**  
rozpuští nečistoty vzniklé spalováním plynu, odstraňuje mastné nánosy

PC bez DPH	Sleva	MJ	bez DPH	s DPH
332,00	-8%	ks	305,44	369,58



44S59

**Svářečka trnová Dytron Polys P-4**  
příkon 650W, elektronická regulace 180-295°C, součástí setu čelistové nástavce, plechový kufr, nožičky, stolní svěrka, nůžky Dyno a inbus klíč 4mm, regulace P-4a Mini, čelistové nástavce ø 20, 25 a 32mm

PC bez DPH	Sleva	MJ	bez DPH	s DPH
7812,00	-14%	ks	6719,00	8130,00



64S29

**Svářečka trnová Dytron Polys P-4**  
příkon 650W, elektronická regulace 180-295°C, součástí setu čelistové nástavce, plechový kufr, nožičky, stolní svěrka, nůžky Dyno a inbus klíč 4mm, regulace P-4a Solo, pouze svářečka a inbus klíč

PC bez DPH	Sleva	MJ	bez DPH	s DPH
5712,00	-14%	ks	4913,00	5944,00



36S65

**Svářečka trnová Dytron Polys P-4**  
příkon 650W, elektronická regulace 180-295°C, součástí setu čelistové nástavce, plechový kufr, nožičky, stolní svěrka, nůžky Dyno a inbus klíč 4mm, regulace P-4b TW Plus Mini, čelistové nástavce ø 20, 25 a 32mm

PC bez DPH	Sleva	MJ	bez DPH	s DPH
8892,00	-14%	ks	7648,00	9254,00



29S96

**Nůžky na trubky Dytron Dyno**  
pro plastové/plastohliníkové trubky do ø 42mm

PC bez DPH	Sleva	MJ	bez DPH	s DPH
885,60	-14%	ks	761,62	921,56



### Nástavec čelistový Dytron s modrým povlakem

Položka	velikost	PC bez DPH	Sleva	MJ	bez DPH	s DPH
95S93	ø 20mm	398,40	-14%	ks	342,62	414,58
22S84	ø 25mm	418,80	-14%	ks	360,17	435,80
69S58	ø 32mm	508,80	-14%	ks	437,57	529,46
66S32	ø 40mm	550,80	-14%	ks	473,69	573,16
39S83	ø 50mm	710,40	-14%	ks	610,94	739,24
56S23	ø 63mm	859,20	-14%	ks	738,91	894,08

Kotvení a těsnění

P

Kotvení a těsnění

P



# Sanita

- 412 **Předstěnové moduly**
- 426 **Montážní rámy**
- 428 **Napouštěcí a vypouštěcí ventily**
- 430 **Automatické splachovače**
- 431 **Vany**
- 434 **Sprchy**
- 445 **Keramika sanitární**
- 453 **Baterie**
- 469 **Program sprchový**
- 471 **Baterie dřezové**
- 476 **Sifony**
- 482 **Nábytek**
- 486 **Sanita pro veřejné prostory**

## Předstěnové moduly

### Pro závěsná WC

 <p><b>Alca PLAST<sup>®</sup></b></p> <p>35K52</p> <p><b>WC nádrž pro zazdivání Alcaplast AM112</b> pro zazdivání a obezdění, pro instalaci samostatně stojících WC nebo WC pevně zabudovaných v podlaže, rozměry 480×1050×140 (š×v×h)</p> <table border="1"> <tr> <td>PC bez DPH</td> <td>Sleva</td> <td>MJ</td> <td>bez DPH</td> <td>s DPH</td> </tr> <tr> <td>3 104,00</td> <td>-40%</td> <td>ks</td> <td><b>1 863,00</b></td> <td>2 254,00</td> </tr> </table>	PC bez DPH	Sleva	MJ	bez DPH	s DPH	3 104,00	-40%	ks	<b>1 863,00</b>	2 254,00	 <p><b>Alca PLAST<sup>®</sup></b></p> <p>23L55</p> <p><b>Prvek montážní pro závěsné WC Alcaplast AM100/850</b> pro zazdivání, pro závěsná WC s přípojovací roztečí 180 nebo 230 mm, malé spláchnutí 2,5–3,5l, velké spláchnutí 6–9l, rozměry 458×862×125 mm (š×v×h)</p> <table border="1"> <tr> <td>PC bez DPH</td> <td>Sleva</td> <td>MJ</td> <td>bez DPH</td> <td>s DPH</td> </tr> <tr> <td>4 424,00</td> <td>-40%</td> <td>ks</td> <td><b>2 655,00</b></td> <td>3 212,00</td> </tr> </table>	PC bez DPH	Sleva	MJ	bez DPH	s DPH	4 424,00	-40%	ks	<b>2 655,00</b>	3 212,00	 <p><b>Alca PLAST<sup>®</sup></b></p> <p>38L62</p> <p><b>Prvek montážní pro závěsné WC Alcaplast AM100/1000E Ecology</b> pro zazdivání, pro závěsná WC s přípojovací roztečí 180 nebo 230 mm, objem splachování 2/4l, rozměry 458×1062×125 mm (š×v×h)</p> <table border="1"> <tr> <td>PC bez DPH</td> <td>Sleva</td> <td>MJ</td> <td>bez DPH</td> <td>s DPH</td> </tr> <tr> <td>3 970,00</td> <td>-40%</td> <td>ks</td> <td><b>2 382,00</b></td> <td>2 883,00</td> </tr> </table>	PC bez DPH	Sleva	MJ	bez DPH	s DPH	3 970,00	-40%	ks	<b>2 382,00</b>	2 883,00	 <p><b>Alca PLAST<sup>®</sup></b></p> <p>64U95</p> <p><b>Prvek montážní pro závěsné WC Alcaplast AM100/1000</b> pro zazdivání, pro závěsné WC s přípojovací roztečí 180 nebo 230 mm, malé spláchnutí 2,5–3,5l, velké spláchnutí 6–9l, rozměry 475×1045×140 mm (š×v×h)</p> <table border="1"> <tr> <td>PC bez DPH</td> <td>Sleva</td> <td>MJ</td> <td>bez DPH</td> <td>s DPH</td> </tr> <tr> <td>3 970,00</td> <td>-40%</td> <td>ks</td> <td><b>2 382,00</b></td> <td>2 883,00</td> </tr> </table>	PC bez DPH	Sleva	MJ	bez DPH	s DPH	3 970,00	-40%	ks	<b>2 382,00</b>	2 883,00
PC bez DPH	Sleva	MJ	bez DPH	s DPH																																							
3 104,00	-40%	ks	<b>1 863,00</b>	2 254,00																																							
PC bez DPH	Sleva	MJ	bez DPH	s DPH																																							
4 424,00	-40%	ks	<b>2 655,00</b>	3 212,00																																							
PC bez DPH	Sleva	MJ	bez DPH	s DPH																																							
3 970,00	-40%	ks	<b>2 382,00</b>	2 883,00																																							
PC bez DPH	Sleva	MJ	bez DPH	s DPH																																							
3 970,00	-40%	ks	<b>2 382,00</b>	2 883,00																																							

## Předstěnové moduly

 <p><b>Alca PLAST<sup>®</sup></b></p> <p>38N62</p> <p><b>Prvek montážní pro závěsné WC Alcaplast AM100/1120E Ecology</b> pro zazdivání, pro závěsná WC s přípojovací roztečí 180 nebo 230 mm, objem splachování 2/4l, rozměry 510×120×125 mm (š×v×h)</p> <table border="1"> <tr> <td>PC bez DPH</td> <td>Sleva</td> <td>MJ</td> <td>bez DPH</td> <td>s DPH</td> </tr> <tr> <td>5 375,00</td> <td>-40%</td> <td>ks</td> <td><b>3 225,00</b></td> <td>3 903,00</td> </tr> </table>	PC bez DPH	Sleva	MJ	bez DPH	s DPH	5 375,00	-40%	ks	<b>3 225,00</b>	3 903,00	 <p><b>Alca PLAST<sup>®</sup></b></p> <p>324Z8</p> <p><b>Prvek montážní pro závěsné WC s odsáváním Alcaplast AM101/1120V</b> malé spláchnutí 2,5–3,5l, velké spláchnutí 6–9l, rozměry 1 130×145×520 mm</p> <table border="1"> <tr> <td>PC bez DPH</td> <td>Sleva</td> <td>MJ</td> <td>bez DPH</td> <td>s DPH</td> </tr> <tr> <td>5 649,00</td> <td>-40%</td> <td>ks</td> <td><b>3 390,00</b></td> <td>4 102,00</td> </tr> </table>	PC bez DPH	Sleva	MJ	bez DPH	s DPH	5 649,00	-40%	ks	<b>3 390,00</b>	4 102,00	 <p><b>Alca PLAST<sup>®</sup></b></p> <p>35N52</p> <p><b>Prvek montážní pro závěsné WC Alcaplast AM102/850</b> pro rekonstrukce bytových jader, pro instalaci mezi dvě stěny, malé spláchnutí 2,5–3,5l, velké spláchnutí 6–9l, rozměry 510×866×125 mm (š×v×h)</p> <table border="1"> <tr> <td>PC bez DPH</td> <td>Sleva</td> <td>MJ</td> <td>bez DPH</td> <td>s DPH</td> </tr> <tr> <td>6 158,00</td> <td>-40%</td> <td>ks</td> <td><b>3 695,00</b></td> <td>4 471,00</td> </tr> </table>	PC bez DPH	Sleva	MJ	bez DPH	s DPH	6 158,00	-40%	ks	<b>3 695,00</b>	4 471,00	 <p><b>Alca PLAST<sup>®</sup></b></p> <p>23P55</p> <p><b>Prvek montážní pro závěsné WC Alcaplast AM102/1000</b> pro rekonstrukce bytových jader, pro instalaci mezi dvě stěny, malé spláchnutí 2,5–3,5l, velké spláchnutí 6–9l, rozměry 510×980×125 mm (š×v×h)</p> <table border="1"> <tr> <td>PC bez DPH</td> <td>Sleva</td> <td>MJ</td> <td>bez DPH</td> <td>s DPH</td> </tr> <tr> <td>6 158,00</td> <td>-40%</td> <td>ks</td> <td><b>3 695,00</b></td> <td>4 471,00</td> </tr> </table>	PC bez DPH	Sleva	MJ	bez DPH	s DPH	6 158,00	-40%	ks	<b>3 695,00</b>	4 471,00
PC bez DPH	Sleva	MJ	bez DPH	s DPH																																							
5 375,00	-40%	ks	<b>3 225,00</b>	3 903,00																																							
PC bez DPH	Sleva	MJ	bez DPH	s DPH																																							
5 649,00	-40%	ks	<b>3 390,00</b>	4 102,00																																							
PC bez DPH	Sleva	MJ	bez DPH	s DPH																																							
6 158,00	-40%	ks	<b>3 695,00</b>	4 471,00																																							
PC bez DPH	Sleva	MJ	bez DPH	s DPH																																							
6 158,00	-40%	ks	<b>3 695,00</b>	4 471,00																																							

 <p><b>Alca PLAST<sup>®</sup></b></p> <p>466Z9</p> <p><b>Prvek montážní pro závěsné WC Alcaplast AM115/1000</b> pro zazdivání, vhodný pro rekonstrukce, pro závěsné WC s přípojovací roztečí 180 nebo 230 mm, malé spláchnutí 2,5–3,5l, velké spláchnutí 6–9l, rozměry 475×1045×140 mm (š×v×h)</p> <table border="1"> <tr> <td>PC bez DPH</td> <td>Sleva</td> <td>MJ</td> <td>bez DPH</td> <td>s DPH</td> </tr> <tr> <td>3 970,00</td> <td>-40%</td> <td>ks</td> <td><b>2 382,00</b></td> <td>2 883,00</td> </tr> </table>	PC bez DPH	Sleva	MJ	bez DPH	s DPH	3 970,00	-40%	ks	<b>2 382,00</b>	2 883,00	 <p><b>Alca PLAST<sup>®</sup></b></p> <p>35L52</p> <p><b>Prvek montážní pro závěsné WC Alcaplast AM115/1000E Ecology</b> pro zazdivání, vhodný pro rekonstrukce, pro závěsná WC s přípojovací roztečí 180 nebo 230 mm, objem splachování 2/4l, rozměry 448×1062×125 mm (š×v×h)</p> <table border="1"> <tr> <td>PC bez DPH</td> <td>Sleva</td> <td>MJ</td> <td>bez DPH</td> <td>s DPH</td> </tr> <tr> <td>3 970,00</td> <td>-40%</td> <td>ks</td> <td><b>2 382,00</b></td> <td>2 883,00</td> </tr> </table>	PC bez DPH	Sleva	MJ	bez DPH	s DPH	3 970,00	-40%	ks	<b>2 382,00</b>	2 883,00	 <p><b>Alca PLAST<sup>®</sup></b></p> <p>434Z4</p> <p><b>Prvek montážní pro závěsné WC s odsáváním Alcaplast AM115/1000V</b> malé spláchnutí 2,5–3,5l, velké spláchnutí 6–9l, rozměry 1 045×140×475 mm</p> <table border="1"> <tr> <td>PC bez DPH</td> <td>Sleva</td> <td>MJ</td> <td>bez DPH</td> <td>s DPH</td> </tr> <tr> <td>4 213,00</td> <td>-40%</td> <td>ks</td> <td><b>2 528,00</b></td> <td>3 059,00</td> </tr> </table>	PC bez DPH	Sleva	MJ	bez DPH	s DPH	4 213,00	-40%	ks	<b>2 528,00</b>	3 059,00	 <p><b>Alca PLAST<sup>®</sup></b></p> <p>23M55</p> <p><b>Prvek montážní pro závěsné WC Alcaplast AM119/850</b> pro zazdivání, pro závěsná WC s přípojovací roztečí 180 nebo 230 mm, malé spláchnutí 2,5–3,5l, velké spláchnutí 6–9l, rozměry 448×862×170 mm (š×v×h)</p> <table border="1"> <tr> <td>PC bez DPH</td> <td>Sleva</td> <td>MJ</td> <td>bez DPH</td> <td>s DPH</td> </tr> <tr> <td>5 470,00</td> <td>-40%</td> <td>ks</td> <td><b>3 282,00</b></td> <td>3 972,00</td> </tr> </table>	PC bez DPH	Sleva	MJ	bez DPH	s DPH	5 470,00	-40%	ks	<b>3 282,00</b>	3 972,00
PC bez DPH	Sleva	MJ	bez DPH	s DPH																																							
3 970,00	-40%	ks	<b>2 382,00</b>	2 883,00																																							
PC bez DPH	Sleva	MJ	bez DPH	s DPH																																							
3 970,00	-40%	ks	<b>2 382,00</b>	2 883,00																																							
PC bez DPH	Sleva	MJ	bez DPH	s DPH																																							
4 213,00	-40%	ks	<b>2 528,00</b>	3 059,00																																							
PC bez DPH	Sleva	MJ	bez DPH	s DPH																																							
5 470,00	-40%	ks	<b>3 282,00</b>	3 972,00																																							

 <p><b>Alca PLAST<sup>®</sup></b></p> <p>446Z8</p> <p><b>Prvek montážní pro závěsné WC Alcaplast AM102/1120</b> pro rekonstrukce bytových jader, pro instalaci mezi dvě stěny, malé spláchnutí 2,5–3,5l, velké spláchnutí 6–9l, rozměry 520×1130×145 mm (š×v×h)</p> <table border="1"> <tr> <td>PC bez DPH</td> <td>Sleva</td> <td>MJ</td> <td>bez DPH</td> <td>s DPH</td> </tr> <tr> <td>5 543,00</td> <td>-40%</td> <td>ks</td> <td><b>3 326,00</b></td> <td>4 025,00</td> </tr> </table>	PC bez DPH	Sleva	MJ	bez DPH	s DPH	5 543,00	-40%	ks	<b>3 326,00</b>	4 025,00	 <p><b>Alca PLAST<sup>®</sup></b></p> <p>38P62</p> <p><b>Prvek montážní pro závěsné WC Alcaplast AM102/1120E Ecology</b> pro rekonstrukce bytových jader, pro instalaci mezi dvě stěny, pro závěsná WC s přípojovací roztečí 180 nebo 230 mm, objem splachování 2/4l, rozměry 510×1130×145 mm (š×v×h)</p> <table border="1"> <tr> <td>PC bez DPH</td> <td>Sleva</td> <td>MJ</td> <td>bez DPH</td> <td>s DPH</td> </tr> <tr> <td>5 543,00</td> <td>-40%</td> <td>ks</td> <td><b>3 326,00</b></td> <td>4 025,00</td> </tr> </table>	PC bez DPH	Sleva	MJ	bez DPH	s DPH	5 543,00	-40%	ks	<b>3 326,00</b>	4 025,00	 <p><b>Alca PLAST<sup>®</sup></b></p> <p>454Z8</p> <p><b>Prvek montážní pro závěsné WC s odsáváním Alcaplast AM102/1120V</b> malé spláchnutí 2,5–3,5l, velké spláchnutí 6–9l, rozměry 1 130×145×520 mm</p> <table border="1"> <tr> <td>PC bez DPH</td> <td>Sleva</td> <td>MJ</td> <td>bez DPH</td> <td>s DPH</td> </tr> <tr> <td>5 827,00</td> <td>-40%</td> <td>ks</td> <td><b>3 497,00</b></td> <td>4 231,00</td> </tr> </table>	PC bez DPH	Sleva	MJ	bez DPH	s DPH	5 827,00	-40%	ks	<b>3 497,00</b>	4 231,00	 <p><b>Alca PLAST<sup>®</sup></b></p> <p>35P52</p> <p><b>Prvek montážní pro závěsné WC Alcaplast AM118/850</b> pro instalaci před nosnou stěnu nebo do sádkartonové konstrukce, ovládání shora nebo zepředu, malé spláchnutí 2,5–3,5l, velké spláchnutí 6–9l, rozměry 510×858×170 mm (š×v×h)</p> <table border="1"> <tr> <td>PC bez DPH</td> <td>Sleva</td> <td>MJ</td> <td>bez DPH</td> <td>s DPH</td> </tr> <tr> <td>7 508,00</td> <td>-40%</td> <td>ks</td> <td><b>4 505,00</b></td> <td>5 451,00</td> </tr> </table>	PC bez DPH	Sleva	MJ	bez DPH	s DPH	7 508,00	-40%	ks	<b>4 505,00</b>	5 451,00
PC bez DPH	Sleva	MJ	bez DPH	s DPH																																							
5 543,00	-40%	ks	<b>3 326,00</b>	4 025,00																																							
PC bez DPH	Sleva	MJ	bez DPH	s DPH																																							
5 543,00	-40%	ks	<b>3 326,00</b>	4 025,00																																							
PC bez DPH	Sleva	MJ	bez DPH	s DPH																																							
5 827,00	-40%	ks	<b>3 497,00</b>	4 231,00																																							
PC bez DPH	Sleva	MJ	bez DPH	s DPH																																							
7 508,00	-40%	ks	<b>4 505,00</b>	5 451,00																																							

 <p><b>Alca PLAST<sup>®</sup></b></p> <p>38M62</p> <p><b>Prvek montážní pro závěsné WC Alcaplast AM119/1000</b> pro zazdivání, pro závěsná WC s přípojovací roztečí 180 nebo 230 mm, malé spláchnutí 2,5–3,5l, velké spláchnutí 6–9l, rozměry 448×1062×170 mm (š×v×h)</p> <table border="1"> <tr> <td>PC bez DPH</td> <td>Sleva</td> <td>MJ</td> <td>bez DPH</td> <td>s DPH</td> </tr> <tr> <td>5 470,00</td> <td>-40%</td> <td>ks</td> <td><b>3 282,00</b></td> <td>3 972,00</td> </tr> </table>	PC bez DPH	Sleva	MJ	bez DPH	s DPH	5 470,00	-40%	ks	<b>3 282,00</b>	3 972,00	 <p><b>Alca PLAST<sup>®</sup></b></p> <p>35M52</p> <p><b>Prvek montážní pro závěsné WC Alcaplast AM101/850</b> pro instalaci před nosnou stěnu nebo do sádkartonové konstrukce, malé spláchnutí 2,5–3,5l, velké spláchnutí 6–9l, rozměry 510×886×125 mm (š×v×h)</p> <table border="1"> <tr> <td>PC bez DPH</td> <td>Sleva</td> <td>MJ</td> <td>bez DPH</td> <td>s DPH</td> </tr> <tr> <td>6 008,00</td> <td>-40%</td> <td>ks</td> <td><b>3 605,00</b></td> <td>4 362,00</td> </tr> </table>	PC bez DPH	Sleva	MJ	bez DPH	s DPH	6 008,00	-40%	ks	<b>3 605,00</b>	4 362,00	 <p><b>Alca PLAST<sup>®</sup></b></p> <p>23N55</p> <p><b>Prvek montážní pro závěsné WC Alcaplast AM101/1000</b> pro instalaci před nosnou stěnu nebo do sádkartonové konstrukce, malé spláchnutí 2,5–3,5l, velké spláchnutí 6–9l, rozměry 510×980×125 mm (š×v×h)</p> <table border="1"> <tr> <td>PC bez DPH</td> <td>Sleva</td> <td>MJ</td> <td>bez DPH</td> <td>s DPH</td> </tr> <tr> <td>6 008,00</td> <td>-40%</td> <td>ks</td> <td><b>3 605,00</b></td> <td>4 362,00</td> </tr> </table>	PC bez DPH	Sleva	MJ	bez DPH	s DPH	6 008,00	-40%	ks	<b>3 605,00</b>	4 362,00	 <p><b>Alca PLAST<sup>®</sup></b></p> <p>366Z3</p> <p><b>Prvek montážní pro závěsné WC Alcaplast AM101/1120</b> pro instalaci před nosnou stěnu nebo do sádkartonové konstrukce, malé spláchnutí 2,5–3,5l, velké spláchnutí 6–9l, rozměry 520×1130×145 mm (š×v×h)</p> <table border="1"> <tr> <td>PC bez DPH</td> <td>Sleva</td> <td>MJ</td> <td>bez DPH</td> <td>s DPH</td> </tr> <tr> <td>5 375,00</td> <td>-40%</td> <td>ks</td> <td><b>3 225,00</b></td> <td>3 903,00</td> </tr> </table>	PC bez DPH	Sleva	MJ	bez DPH	s DPH	5 375,00	-40%	ks	<b>3 225,00</b>	3 903,00
PC bez DPH	Sleva	MJ	bez DPH	s DPH																																							
5 470,00	-40%	ks	<b>3 282,00</b>	3 972,00																																							
PC bez DPH	Sleva	MJ	bez DPH	s DPH																																							
6 008,00	-40%	ks	<b>3 605,00</b>	4 362,00																																							
PC bez DPH	Sleva	MJ	bez DPH	s DPH																																							
6 008,00	-40%	ks	<b>3 605,00</b>	4 362,00																																							
PC bez DPH	Sleva	MJ	bez DPH	s DPH																																							
5 375,00	-40%	ks	<b>3 225,00</b>	3 903,00																																							

 <p><b>Alca PLAST<sup>®</sup></b></p> <p>23R55</p> <p><b>Prvek montážní pro závěsné WC Alcaplast AM116/1120</b> pro instalaci do prostoru, malé spláchnutí 2,5–3,5l, velké spláchnutí 6–9l, rozměry 510×120×200 mm (š×v×h)</p> <table border="1"> <tr> <td>PC bez DPH</td> <td>Sleva</td> <td>MJ</td> <td>bez DPH</td> <td>s DPH</td> </tr> <tr> <td>7 201,00</td> <td>-40%</td> <td>ks</td> <td><b>4 321,00</b></td> <td>5 228,00</td> </tr> </table>	PC bez DPH	Sleva	MJ	bez DPH	s DPH	7 201,00	-40%	ks	<b>4 321,00</b>	5 228,00	 <p><b>Alca PLAST<sup>®</sup></b></p> <p>443Z9</p> <p><b>Prvek montážní pro závěsné WC pro ZTP Alcaplast AM101/1300H</b> malé spláchnutí 2,5–3,5l, velké spláchnutí 6–9l, rozměry 1 195×145×520 mm</p> <table border="1"> <tr> <td>PC bez DPH</td> <td>Sleva</td> <td>MJ</td> <td>bez DPH</td> <td>s DPH</td> </tr> <tr> <td>8 393,00</td> <td>-40%</td> <td>ks</td> <td><b>5 036,00</b></td> <td>6 094,00</td> </tr> </table>	PC bez DPH	Sleva	MJ	bez DPH	s DPH	8 393,00	-40%	ks	<b>5 036,00</b>	6 094,00	 <p><b>Alca PLAST<sup>®</sup></b></p> <p>92S28</p> <p><b>Prvek montážní pro závěsné WC bezbarierový Alcaplast AM116/1300H</b> instalace do prostoru, pro užití s oddáleným nebo sensorovým ovládním, pro namontování opěrných madel</p> <table border="1"> <tr> <td>PC bez DPH</td> <td>Sleva</td> <td>MJ</td> <td>bez DPH</td> <td>s DPH</td> </tr> <tr> <td>11 191</td> <td>-40%</td> <td>ks</td> <td><b>6 715,00</b></td> <td>8 125,00</td> </tr> </table>	PC bez DPH	Sleva	MJ	bez DPH	s DPH	11 191	-40%	ks	<b>6 715,00</b>	8 125,00	 <p><b>Alca PLAST<sup>®</sup></b></p> <p>38R62</p> <p><b>WC nádrž pro zazdivání Alcaplast AM1112 SLIM</b> pro zazdivání a obezdění, pro instalaci samostatně stojících WC nebo WC pevně zabudovaných v podlaže, rozměry 504×1100×84 (š×v×h)</p> <table border="1"> <tr> <td>PC bez DPH</td> <td>Sleva</td> <td>MJ</td> <td>bez DPH</td> <td>s DPH</td> </tr> <tr> <td>3 104,00</td> <td>-40%</td> <td>ks</td> <td><b>1 863,00</b></td> <td>2 254,00</td> </tr> </table>	PC bez DPH	Sleva	MJ	bez DPH	s DPH	3 104,00	-40%	ks	<b>1 863,00</b>	2 254,00
PC bez DPH	Sleva	MJ	bez DPH	s DPH																																							
7 201,00	-40%	ks	<b>4 321,00</b>	5 228,00																																							
PC bez DPH	Sleva	MJ	bez DPH	s DPH																																							
8 393,00	-40%	ks	<b>5 036,00</b>	6 094,00																																							
PC bez DPH	Sleva	MJ	bez DPH	s DPH																																							
11 191	-40%	ks	<b>6 715,00</b>	8 125,00																																							
PC bez DPH	Sleva	MJ	bez DPH	s DPH																																							
3 104,00	-40%	ks	<b>1 863,00</b>	2 254,00																																							



## Předstěnové moduly



35R52

**Prvek montážní pro závěsné WC Alcaplast AM1115/1000 SLIM**  
pro zazdivání, vhodný pro rekonstrukce, pro závěsná WC s přípojovací roztečí 180 nebo 230 mm, malé spláchnutí 3l, velké spláchnutí 6l, rozměry 507×1070×86 mm (š×v×h)

PC bez DPH	Sleva	MJ bez DPH	s DPH
3 970,00	-40%	ks 2 382,00	2 883,00



23S55

**Prvek montážní pro závěsné WC Alcaplast AM1101/1120 SLIM**  
pro instalaci před nosnou stěnu nebo do sádkartonové konstrukce, malé spláchnutí 3l, velké spláchnutí 6l, rozměry 570×1175×84 mm (š×v×h)

PC bez DPH	Sleva	MJ bez DPH	s DPH
5 375,00	-40%	ks 3 225,00	3 903,00



228Z2

**Prvek montážní pro závěsné WC Geberit Kombifix 110.302.00.5**  
pro zazdivání nebo předezdění, splachovací nádržka pod omítku Sigma 12 cm, výška 1 080 mm

PC bez DPH	Sleva	MJ bez DPH	s DPH
6 046,00	-52%	ks 2 903,00	3 512,00



389Z4

**Prvek montážní pro závěsné WC Geberit Duofix 111.300.00.5**  
pro suchou instalaci do sádkartonových příček nebo před masivní stěnu, splachovací nádržka pod omítku Sigma 12 cm, výška 1 120 mm

PC bez DPH	Sleva	MJ bez DPH	s DPH
7 818,00	-52%	ks 3 753,00	4 541,00

## Předstěnové moduly



53A83

**Prvek montážní pro závěsné WC Grohe Rapid SL**  
modul pro závěsná WC s rámem, stavební výška 1 000 mm

PC bez DPH	Sleva	MJ bez DPH	s DPH
9 802,00	-44%	ks 5 490,00	6 642,00



36A64

**Prvek montážní pro závěsné WC Grohe Uniset**  
modul pro závěsná WC k obezdění, stavební výška 820 mm

PC bez DPH	Sleva	MJ bez DPH	s DPH
8 903,00	-44%	ks 4 986,00	6 033,00



55A43

**Modul pro pisoáry Grohe Rapid SL**  
modul pro pisoáry s rámem a elektronickým infračerveným zařízením, stavební výška 1 130 nebo 1 300 mm

PC bez DPH	Sleva	MJ bez DPH	s DPH
8 120,00	-44%	ks 4 548,00	5 503,00



33A59

**Prvek montážní pro závěsné WC Grohe Rapid SL**  
modul pro závěsná WC s rámem, stavební výška 1 000 mm

PC bez DPH	Sleva	MJ bez DPH	s DPH
9 802,00	-44%	ks 5 490,00	6 642,00



228Z9

**Prvek montážní pro závěsné WC Geberit Duofix 111.355.00.5**  
pro suchou instalaci mezi dvě stěny (především při rekonstrukci bytového jádra), splachovací nádržka pod omítku Sigma 12 cm, pro napojení do boční stěny, výška 1 120 mm

PC bez DPH	Sleva	MJ bez DPH	s DPH
8 594,00	-52%	ks 4 126,00	4 992,00



83Z95

**Prvek montážní pro závěsné WC Grohe Uniset**  
obsahuje modul pro závěsná WC k obezdění (nádrž GD2) a ovládací tlačítko Skate Air (pochromované)

PC bez DPH	Sleva	MJ bez DPH	s DPH
5 771,00	-44%	ks 3 232,00	3 911,00



64Z33

**Prvek montážní pro závěsné WC Grohe Rapid SL**  
obsahuje modul pro závěsná WC s rámem, ovládací tlačítko Skate Cosmopolitan, nástěnnou přípojku a odhlučňovací sadu

PC bez DPH	Sleva	MJ bez DPH	s DPH
7 047,00	-44%	ks 3 947,00	4 776,00



38Z35

**Prvek montážní pro závěsné WC Grohe Uniset**  
obsahuje modul pro závěsná WC k obezdění (nádrž GD2) a ovládací tlačítko Skate Cosmopolitan (pochromované)

PC bez DPH	Sleva	MJ bez DPH	s DPH
7 192,00	-44%	ks 4 028,00	4 874,00



83Z95

**Prvek montážní pro závěsné WC Grohe Uniset**  
obsahuje modul pro závěsná WC k obezdění (nádrž GD2) a ovládací tlačítko Skate Air (pochromované)

PC bez DPH	Sleva	MJ bez DPH	s DPH
5 771,00	-44%	ks 3 232,00	3 911,00



64Z33

**Prvek montážní pro závěsné WC Grohe Rapid SL**  
obsahuje modul pro závěsná WC s rámem, ovládací tlačítko Skate Cosmopolitan, nástěnnou přípojku a odhlučňovací sadu

PC bez DPH	Sleva	MJ bez DPH	s DPH
7 047,00	-44%	ks 3 947,00	4 776,00



33A93

**Prvek montážní pro závěsné WC Grohe Rapid SL**  
obsahuje modul pro závěsná WC s rámem, ovládací tlačítko Skate Cosmopolitan a nástěnnou přípojku

PC bez DPH	Sleva	MJ bez DPH	s DPH
9 077,00	-44%	ks 5 084,00	6 151,00



38A98

**Prvek montážní pro závěsné WC Grohe Rapid SL**  
obsahuje modul pro závěsná WC s rámem (stavební výška 1 130 mm), ovládací tlačítko Skate Air (alpská bílá) a nástěnnou přípojku

PC bez DPH	Sleva	MJ bez DPH	s DPH
7 859,00	-44%	ks 4 402,00	5 326,00



# Vzorník ovládacích tlačítek Alcaplast



M770 M771 M772 M778 M775 M776



M670 M671 M672 M678 M675 M676



M570 M571 M572 M578 M575 M576



M70 M71 M72 M73 M75



M270 M271 M272 M278 M275



M370 M371 M372 M378 M375



M1710 M1710-8 M1741 M1718 M1713



M1720-1 M1721 M1722 M1728-2 M1725



TURN TURN-INOX STING STING-INOX FUN FUN-INOX



STRIPE STRIPE-INOX AIR AIR-INOX FUN-WHITE STRIPE-WHITE



STRIPE-BLACK STRIPE-GL1200 STRIPE-GL1204 FUN-BRASS FUN-ANTIC AIR-LIGHT

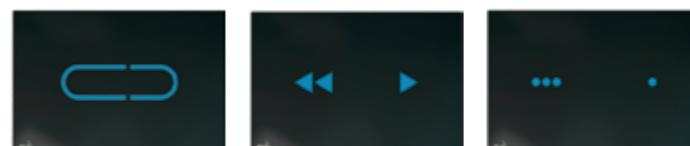

NIGHT-LIGHT-1 NIGHT-LIGHT-2 NIGHT-LIGHT-3

## Předstěnové moduly

**NEJPRO-  
DÁVANEJŠÍ**

**Alca PLAST®**



**Tlačítko ovládací Alcaplast**  
pro 2 množství vody, pro moduly Alcaplast

Položka	typ, barva	PC bez DPH	Sleva	MJ	bez DPH	s DPH
366Z4	M70, bílá	940,00	-40%	ks	<b>564,00</b>	682,44
522Z3	M71, chrom-lesk	1 182,00	-40%	ks	<b>709,20</b>	858,13
424Z4	M72, chrom-mat	1 262,00	-40%	ks	<b>757,20</b>	916,21
334Z8	M73, chrom lesk/mat	1 315,00	-40%	ks	<b>789,00</b>	954,69
332Z3	M75, zlatá	2 904,00	-40%	ks	<b>1 743,00</b>	2 109,00

**Alca PLAST®**



**Tlačítko ovládací Alcaplast**  
pro 2 množství vody, pro moduly Alcaplast

Položka	typ, barva	PC bez DPH	Sleva	MJ	bez DPH	s DPH
489Z2	M270, bílá	940,00	-40%	ks	<b>564,00</b>	682,44
329Z9	M271, chrom lesklý lesk	1 182,00	-40%	ks	<b>709,20</b>	858,13
522Z8	M272, chrom matný	1 262,00	-40%	ks	<b>757,20</b>	916,21
38S62	M275, provedení zlaté	2 904,00	-40%	ks	<b>1 743,00</b>	2 109,00

**Alca PLAST®**

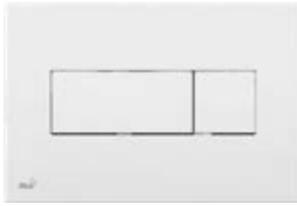

**Tlačítko ovládací Alcaplast**  
pro 2 množství vody, pro moduly Alcaplast

Položka	typ, barva	PC bez DPH	Sleva	MJ	bez DPH	s DPH
53D69	M370, barva bílá	1 109,00	-40%	ks	<b>665,40</b>	805,13
35S52	M371, provedení chrom-lesk	1 468,00	-40%	ks	<b>880,80</b>	1 066,00
23T55	M372, provedení chrom-mat	1 547,00	-40%	ks	<b>928,20</b>	1 124,00
38T62	M378, provedení černé	1 510,00	-40%	ks	<b>906,00</b>	1 097,00
35T52	M375, provedení zlaté	3 185,00	-40%	ks	<b>1 911,00</b>	2 313,00

**Alca PLAST®**



**Tlačítko ovládací Alcaplast**  
pro 2 množství vody, pro moduly Alcaplast

Položka	typ, barva	PC bez DPH	Sleva	MJ	bez DPH	s DPH
23U55	M470, provedení bílé	1 109,00	-40%	ks	<b>665,40</b>	805,13
38U62	M471, provedení chrom-lesk	1 468,00	-40%	ks	<b>880,80</b>	1 066,00

**Alca PLAST®**



**Tlačítko ovládací Alcaplast**  
pro 2 množství vody, pro moduly Alcaplast

Položka	typ, barva	PC bez DPH	Sleva	MJ	bez DPH	s DPH
445Z3	M570, bílá	1 109,00	-40%	ks	<b>665,40</b>	805,13
489Z9	M571, chrom-lesk	1 468,00	-40%	ks	<b>880,80</b>	1 066,00
294Z2	M572, chrom-mat	1 547,00	-40%	ks	<b>928,20</b>	1 124,00
493Z4	M578, černá	1 874,00	-40%	ks	<b>1 125,00</b>	1 361,00

**NEJPRO-  
DÁVANEJŠÍ**

**Alca PLAST®**



**Tlačítko ovládací Alcaplast**  
pro 2 množství vody, pro moduly Alcaplast

Položka	typ, barva	PC bez DPH	Sleva	MJ	bez DPH	s DPH
33H83	M670, bílá	1 109,00	-40%	ks	<b>665,40</b>	805,13
38Z62	M672 THIN, provedení chrom-mat	1 547,00	-40%	ks	<b>928,20</b>	1 124,00

## Předstěnové moduly

**Alca PLAST®**

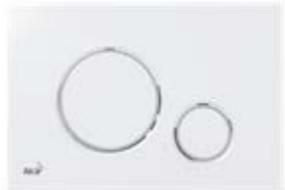

**Tlačítko ovládací Alcaplast**  
pro 2 množství vody, pro moduly Alcaplast

Položka	typ, barva	PC bez DPH	Sleva	MJ	bez DPH	s DPH
35U52	M770 THIN, provedení bílá/chrom-lesk	1 404,00	-40%	ks	<b>842,40</b>	1 020,00
23Z55	M778, provedení černá-mat/chrom-lesk	2 185,00	-40%	ks	<b>1 311,00</b>	1 587,00

**Alca PLAST®**



**Tlačítko ovládací Night Light**  
bezdotykové

Položka	typ, barva	PC bez DPH	Sleva	MJ	bez DPH	s DPH
256Z2	sklo-černá	11 416	-40%	ks	<b>6 850,00</b>	8 289,00
495Z4	sklo-černá	11 416	-40%	ks	<b>6 850,00</b>	8 289,00
385Z9	sklo-černá	11 416	-40%	ks	<b>6 850,00</b>	8 289,00

**Alca PLAST®**



**Tlačítko ovládací Alcaplast Turn**  
pro 2 množství vody, pro moduly Alcaplast

Položka	typ, barva	PC bez DPH	Sleva	MJ	bez DPH	s DPH
392Z4	Alunox mat/lesk	2 956,00	-40%	ks	<b>1 774,00</b>	2 147,00
24N83	nerez-polomat/lesk	3 590,00	-40%	ks	<b>2 154,00</b>	2 607,00

**Alca PLAST®**



**Tlačítko ovládací Alcaplast**  
pro 2 množství vody, pro moduly Alcaplast

Položka	typ, barva	PC bez DPH	Sleva	MJ	bez DPH	s DPH
222Z8	M1710, bílá	1 109,00	-40%	ks	<b>665,40</b>	805,13
533Z3	M1721, chrom-lesk	1 468,00	-40%	ks	<b>880,80</b>	1 066,00
259Z9	M1722, chrom-mat	1 547,00	-40%	ks	<b>928,20</b>	1 124,00
229Z9	M1720-1, bílá/chrom-lesk	1 361,00	-40%	ks	<b>816,60</b>	988,09
264Z3	M1741, chrom-lesk	1 468,00	-40%	ks	<b>880,80</b>	1 066,00
35Z52	M1710-8, provedení bílé/černé	1 230,00	-40%	ks	<b>738,00</b>	892,98
24A83	M1718, provedení černé	1 510,00	-40%	ks	<b>906,00</b>	1 097,00
24B83	M1713, provedení chrom-lesk/chrom-mat	1 550,00	-40%	ks	<b>930,00</b>	1 126,00
24C83	M1728-2, provedení černé/chrom-mat	1 520,00	-40%	ks	<b>912,00</b>	1 104,00
24D83	M1725, provedení zlaté	3 185,00	-40%	ks	<b>1 911,00</b>	2 313,00
82E32	M1712-8, provedení chrom-mat/černé	1 536,00	-40%	ks	<b>921,60</b>	1 116,00
24E84	M1728-5, provedení černé/zlaté	2 013,00	-40%	ks	<b>1 208,00</b>	1 462,00
24F83	M1730, provedení bílé	1 109,00	-40%	ks	<b>665,40</b>	805,13
24H83	M1732, provedení chrom-mat	1 547,00	-40%	ks	<b>928,20</b>	1 124,00
24K83	M1738, provedení černé	1 510,00	-40%	ks	<b>906,00</b>	1 097,00
24L83	M1743, provedení chrom-lesk/chrom-mat	1 552,00	-40%	ks	<b>931,20</b>	1 127,00
24M83	M1745, provedení zlaté	3 185,00	-40%	ks	<b>1 911,00</b>	2 313,00

**Alca PLAST®**



**Tlačítko ovládací Alcaplast Air**  
pro 2 množství vody, pro moduly Alcaplast

Položka	typ, barva	PC bez DPH	Sleva	MJ	bez DPH	s DPH
523Z3	Alunox mat	4 118,00	-40%	ks	<b>2 471,00</b>	2 990,00
24T83	nerez-polomat/lesk	4 751,00	-40%	ks	<b>2 851,00</b>	3 450,00

## Předstěnové moduly

Alca PLAST®



**Tlačítko ovládací Alcaplast Sting**  
pro 2 množství vody, pro moduly Alcaplast

Položka	typ, barva	PC bez DPH	Sleva	MJ bez DPH	s DPH
353Z2	Alunox mat/lesk	3 062,00	-40%	ks 1 838,00	2 224,00
24P83	nerez-polomat/lesk	3 696,00	-40%	ks 2 218,00	2 684,00

Alca PLAST®



**Tlačítko ovládací Alcaplast Fun**  
pro 2 množství vody, pro moduly Alcaplast

Položka	typ, barva	PC bez DPH	Sleva	MJ bez DPH	s DPH
538Z3	Alunox mat	3 167,00	-40%	ks 1 901,00	2 300,00
24R83	nerez-polomat/lesk	3 801,00	-40%	ks 2 281,00	2 760,00
24U83	nerez-bílá/lesk	3 801,00	-40%	ks 2 281,00	2 760,00
23D28	bronz	4 635,00	-40%	ks 2 781,00	3 366,00

Alca PLAST®



**Tlačítko ovládací Alcaplast Stripe**  
pro 2 množství vody, pro moduly Alcaplast

Položka	typ, barva	PC bez DPH	Sleva	MJ bez DPH	s DPH
234Z3	Alunox mat/lesk	3 696,00	-40%	ks 2 218,00	2 684,00
24S83	nerez-polomat/lesk	4 329,00	-40%	ks 2 598,00	3 143,00
24Z83	nerez-bílá/lesk	4 329,00	-40%	ks 2 598,00	3 143,00
23A28	nerez-černá/lesk	4 329,00	-40%	ks 2 598,00	3 143,00
23B28	sklo-bílé	4 329,00	-40%	ks 2 598,00	3 143,00
23C28	sklo-černé	4 329,00	-40%	ks 2 598,00	3 143,00

Alca PLAST®



**Tlačítko ovládací Alcaplast Air Light**  
pro 2 množství vody, pro moduly Alcaplast

Položka	typ, barva	PC bez DPH	Sleva	MJ bez DPH	s DPH
33E82	AIR LIGHT s podsvícením, provedení alunox-mat	5 174,00	-40%	ks 3 105,00	3 757,00
23E22	AIR LIGHT R s podsvícením v barvách duhy, provedení alunox-mat	6 757,00	-40%	ks 4 055,00	4 906,00

Alca PLAST®



**Tlačítko ovládací senzorové Alcaplast**  
pro 2 množství vody, pro moduly Alcaplast

Položka	typ, barva	PC bez DPH	Sleva	MJ bez DPH	s DPH
23H28	M370S, provedení bílé, napájení síťové	10 158	-40%	ks 6 095,00	7 375,00
23K28	M370SB, provedení bílé, napájení bateriové	10 558	-40%	ks 6 335,00	7 666,00
23L28	M371S, provedení chrom-lesk, napájení síťové	10 316	-40%	ks 6 190,00	7 490,00
23M28	M371SB, provedení bílé, napájení bateriové	10 716	-40%	ks 6 430,00	7 780,00

Alca PLAST®



235Z8  
**Tlačítko ovládací Alcaplast M279 Antivandal**  
pro 2 množství vody, pro moduly Alcaplast, materiál ušlechtilá ocel

Položka	typ, barva	PC bez DPH	Sleva	MJ bez DPH	s DPH
235Z8		2 091,00	-40%	ks 1 255,00	1 519,00



Sledujte náš  
Youtube kanál

www.youtube.com/  
StavebninyDEK

## Předstěnové moduly

■ GEBERIT



**Tlačítko ovládací Geberit Sigma 01**  
pro 2 množství vody, pro nádržky Geberit Sigma

Položka	barva	PC bez DPH	Sleva	MJ bez DPH	s DPH
493Z2	alpská bílá	1 382,00	-48%	ks 718,64	869,55
284Z4	pochromovaná lesklá	2 115,00	-35%	ks 1 375,00	1 664,00
235Z3	pochromovaná matná	2 115,00	-35%	ks 1 375,00	1 664,00
33K96	černá RAL 9005	1 731,00	-35%	ks 1 126,00	1 362,00

■ GEBERIT



**Tlačítko ovládací Geberit Sigma 30**  
pro 2 množství vody, pro nádržky Geberit Sigma

Položka	barva	PC bez DPH	Sleva	MJ bez DPH	s DPH
236Z2	bílá/pochromovaná lesklá/bílá	2 522,00	-35%	ks 1 640,00	1 984,00
463Z4	pochromovaná matná/lesklá/matná	3 411,00	-35%	ks 2 218,00	2 683,00
329Z2	pochromovaná lesklá/matná/lesklá	3 411,00	-35%	ks 2 218,00	2 683,00
23N28	černá/lesklá/černá	3 040,00	-35%	ks 1 976,00	2 391,00

■ GEBERIT



**Deska krycí Geberit Sigma**  
k zakrytí servisního otvoru u splachovacích nádržek pod omítku Sigma

Položka	barva	PC bez DPH	Sleva	MJ bez DPH	s DPH
429Z3	barva alpská bílá	1 211,00	-34%	ks 799,26	967,10
254Z4	barva pochromovaná lesklá	1 665,00	-34%	ks 1 099,00	1 330,00
232Z4	barva pochromovaná matná	1 665,00	-34%	ks 1 099,00	1 330,00

■ GEBERIT



**Tlačítko ovládací Geberit Sigma 20**  
pro 2 množství vody, pro nádržky Geberit Sigma

Položka	barva	PC bez DPH	Sleva	MJ bez DPH	s DPH
449Z9	bílá/pochromovaná lesklá/bílá	2 036,00	-35%	ks 1 324,00	1 602,00
534Z8	pochromovaná matná/lesklá/matná	2 930,00	-35%	ks 1 905,00	2 305,00
455Z3	pochromovaná lesklá/matná/lesklá	2 930,00	-35%	ks 1 905,00	2 305,00
23P28	černá/pochromovaná/černá	2 512,00	-35%	ks 1 633,00	1 976,00

■ GROHE



**Tlačítko ovládací Grohe**  
pro 2 množství vody nebo funkci start/stop, provedení chrom

Položka	typ	PC bez DPH	Sleva	MJ bez DPH	s DPH
93A86	Nova Cosmopolitan	2 900,00	-44%	ks 1 624,00	1 966,00
88A38	Skate Cosmopolitan	2 378,00	-44%	ks 1 332,00	1 612,00
63A35	Arena Cosmopolitan	2 900,00	-52%	ks 1 392,00	1 685,00

■ GEBERIT



**Ovládání oddálené Geberit**  
dálkové ovládání typ 01, pneumatické, pro 2 množství vody, pod omítku

Položka	barva	PC bez DPH	Sleva	MJ bez DPH	s DPH
299Z9	alpská bílá	1 973,00	-34%	ks 1 303,00	1 576,00
486Z8	pochromovaná lesklá	2 277,00	-34%	ks 1 503,00	1 819,00
266Z3	pochromovaná matná	2 277,00	-34%	ks 1 503,00	1 819,00

Sanita

Sanita

## Předstěnové moduly

Sety

**NEJPRO-  
DÁVANEJŠÍ**

**Alca PLAST<sup>+</sup>**



**56H39**

**Set předstěnový 5v1 Alcaplast AM115/1000**  
prvek montážní pro zazdívaní Alcaplast Renovmodul AM115/1000, závěsné WC Alca, sedátko A60, ovládací tlačítko bílé M1710 a izolační deska M91

PC bez DPH	Sleva	MJ bez DPH	s DPH
4 979,00	-40%	ks <b>2 987,00</b>	3 615,00

**NEJPRO-  
DÁVANEJŠÍ**

**Alca PLAST<sup>+</sup>**



**86T55**

**Set předstěnový 5v1 Alcaplast AM101/1120**  
prvek montážní pro suchou instalaci Alcaplast Sádromodul AM101/1120, závěsné WC Alca, sedátko A60, ovládací tlačítko bílé M1710 a izolační deska M91

PC bez DPH	Sleva	MJ bez DPH	s DPH
6 429,00	-40%	ks <b>3 857,00</b>	4 667,00

**NEJPRO-  
DÁVANEJŠÍ**

**Alca PLAST<sup>+</sup>**



**32T53**

**Set předstěnový 5v1 Alcaplast AM102/1120**  
prvek montážní pro suchou instalaci mezi dvě stěny Alcaplast Jádromodul AM102/1120, závěsné WC Alca, sedátko A60, ovládací tlačítko bílé M1710 a izolační deska M91

PC bez DPH	Sleva	MJ bez DPH	s DPH
6 703,00	-40%	ks <b>4 022,00</b>	4 866,00

**Alca PLAST<sup>+</sup>**



**23Z43**

**Set předstěnový 5v1 Alcaplast AM115/1000 WC RIMFLOW**  
prvek montážní pro zazdívaní Alcaplast Renovmodul AM115/1000, závěsné WC Rimflow, sedátko A604 Softclose, ovládací tlačítko bílé M1710 a izolační deska M91

PC bez DPH	Sleva	MJ bez DPH	s DPH
7 395,00	-40%	ks <b>4 437,00</b>	5 369,00

**Alca PLAST<sup>+</sup>**



**32S53**

**Set předstěnový 5v1 Alcaplast AM101/1120 WC RIMFLOW**  
prvek montážní pro suchou instalaci Alcaplast Sádromodul AM101/1120, závěsné WC Rimflow, sedátko A604 Softclose, ovládací tlačítko bílé M1710 a izolační deska M91

PC bez DPH	Sleva	MJ bez DPH	s DPH
8 845,00	-40%	ks <b>5 307,00</b>	6 422,00

**Alca PLAST<sup>+</sup>**



**23U43**

**Set předstěnový 5v1 Alcaplast AM102/1120 WC RIMFLOW**  
prvek montážní pro suchou instalaci mezi dvě stěny Alcaplast Jádromodul AM102/1120, závěsné WC Rimflow, sedátko A604 Softclose, ovládací tlačítko bílé M1710 a izolační deska M91

PC bez DPH	Sleva	MJ bez DPH	s DPH
9 119,00	-40%	ks <b>5 472,00</b>	6 621,00

**Alca PLAST<sup>+</sup>**



**32U53**

**Set předstěnový 3v1 Alcaplast AM115/1000**  
prvek montážní pro zazdívaní Alcaplast Renovmodul AM115/1000, ovládací tlačítko bílé M1710 a izolační deska M91

PC bez DPH	Sleva	MJ bez DPH	s DPH
3 985,00	-40%	ks <b>2 391,00</b>	2 893,00

**Alca PLAST<sup>+</sup>**



**23S43**

**Set předstěnový 3v1 Alcaplast AM101/1120**  
prvek montážní pro suchou instalaci Alcaplast Sádromodul AM101/1120, ovládací tlačítko bílé M1710 a izolační deska M91

PC bez DPH	Sleva	MJ bez DPH	s DPH
5 071,00	-40%	ks <b>3 043,00</b>	3 681,00

**Alca PLAST<sup>+</sup>**



**23T43**

**Set předstěnový 3v1 Alcaplast AM102/1120**  
prvek montážní pro suchou instalaci mezi dvě stěny Alcaplast Jádromodul AM102/1120, ovládací tlačítko bílé M1710 a izolační deska M91

PC bez DPH	Sleva	MJ bez DPH	s DPH
5 201,00	-40%	ks <b>3 121,00</b>	3 776,00

**Registrujte se a získejte výhody stálých zákazníků**

[www.dek.cz/registrace](http://www.dek.cz/registrace)

**GEBERIT**



**Modul pro závěsná WC Geberit Set 5v1**  
sada modulu Geberit Duofix Delta, klozet a sedátko Kolo Rekord, tlačítko Delta 20 (bílé)

Položka	specifikace	PC bez DPH	Sleva	MJ bez DPH	s DPH
94B36	sedátko obyčejné	8 362,00	-34%	ks <b>5 519,00</b>	6 678,00
35B66	sedátko slow-close	9 030,00	-34%	ks <b>5 960,00</b>	7 212,00

## Předstěnové moduly

**GEBERIT**



**Modul pro závěsná WC Geberit Set 5v1**  
sada modulu Geberit Duofix Delta, klozet a sedátko Nova Pro, tlačítko Delta 20 (bílé)

Položka	specifikace	PC bez DPH	Sleva	MJ bez DPH	s DPH
83B56	sedátko obyčejné	10 520	-34%	ks <b>6 944,00</b>	8 402,00
33B84	sedátko slow-close	10 995	-34%	ks <b>7 257,00</b>	8 781,00

**GEBERIT**



**23R28**

**Nádržka WC Geberit AP110 RIO**  
na omítku, barva alpská bílá, splachování Start/Stop, rozměry 420x345x140 mm (šxv)xh

PC bez DPH	Sleva	MJ bez DPH	s DPH
991,00	-25%	ks <b>743,25</b>	899,33

**GEBERIT**



**23S28**

**Nádržka WC Geberit AP112 FONTANA**  
barva bílá, splachování Start/Stop, napouštěcí ventil 3/8", rozměry 420x345x140 mm (šxv)xh

PC bez DPH	Sleva	MJ bez DPH	s DPH
1 239,00	-25%	ks <b>929,25</b>	1 125,00

**Alca PLAST<sup>+</sup>**



**452Z2**

**Nádrž WC Alcaplast A93-3/8"**  
nádržka izolovaná proti rosení, přívod vody zleva/zprava, univerzální závěsy se roztečí a tvarem shodují s používáními nádržkami, splachování Dual 3/61, materiál ABS, A93, velikost 3/8"

PC bez DPH	Sleva	MJ bez DPH	s DPH
739,00	-25%	ks <b>554,25</b>	670,64

**Alca PLAST<sup>+</sup>**



**444Z8**

**Nádrž WC Alcaplast A93-1/2"**  
nádržka izolovaná proti rosení, přívod vody zleva/zprava, univerzální závěsy se roztečí a tvarem shodují s používáními nádržkami, splachování Dual 3/61, materiál ABS, A93, velikost 1/2"

PC bez DPH	Sleva	MJ bez DPH	s DPH
739,00	-25%	ks <b>554,25</b>	670,64

**Alca PLAST<sup>+</sup>**



**55Z38**

**Ventil napouštěcí Alcaplast A16M-3/8"**  
boční napouštění, pro předstěnové moduly, materiál ABS, kovový závit, velikost 3/8"

PC bez DPH	Sleva	MJ bez DPH	s DPH
218,00	-25%	ks <b>163,50</b>	197,84

**Alca PLAST<sup>+</sup>**



**369Z3**

**Ventil vypouštěcí Alcaplast A06**  
kompatibilní s předstěnovými instalačními systémy A100, A101, A102, A115, A116 výšky 1 000, 1 200 mm

PC bez DPH	Sleva	MJ bez DPH	s DPH
290,00	-25%	ks <b>217,50</b>	263,18

**Alca PLAST<sup>+</sup>**



**368Z3**

**Koleno odpadu Alcaplast M9006**  
pro připojení WC na odpadní potrubí, kompatibilní se všemi předstěnovými instalačními systémy Alcaplast, materiál polypropylen

PC bez DPH	Sleva	MJ bez DPH	s DPH
286,00	-40%	ks <b>171,60</b>	207,64

**Alca PLAST<sup>+</sup>**



**438Z9**

**Koleno odpadu Alcaplast M909**  
spojovací dvojité koleno 90°, s těsněním, materiál polyetylen

PC bez DPH	Sleva	MJ bez DPH	s DPH
1 794,00	-40%	ks <b>1 077,00</b>	1 303,00

**Alca PLAST<sup>+</sup>**



**392Z3**

**Koleno odpadu Alcaplast M908**  
pro připojení závěsného WC na svislé kanalizační potrubí, materiál polyetylen

PC bez DPH	Sleva	MJ bez DPH	s DPH
108,00	-40%	ks <b>64,80</b>	78,41

**Alca PLAST<sup>+</sup>**



**389Z9**

**Koleno odpadu Alcaplast M906**  
pro napojení závěsné WC misy u předstěnových instalačních systémů Slim na odpad, materiál polyetylen

PC bez DPH	Sleva	MJ bez DPH	s DPH
118,00	-40%	ks <b>70,80</b>	85,67

## Předstěnové moduly



**484Z9**  
**Koleno odpadu Alcaplast MS906**  
pro napojení závěsné WC mísy u předstěnových instalačních systémů Slim na odpad, materiál polyetylen

PC bez DPH	Sleva	MJ	bez DPH	s DPH
476,00	-40%	ks	<b>285,60</b>	345,58



**484Z8**  
**Díl propojovací Alcaplast M147**  
pro napojení prodloužené WC mísy na předstěnový instalační systém, materiál polyetylen

PC bez DPH	Sleva	MJ	bez DPH	s DPH
158,00	-40%	ks	<b>94,80</b>	114,71



**348Z8**  
**Díl propojovací Alcaplast M148**  
pro napojení prodloužené WC mísy na odpadní potrubí, materiál polyetylen

PC bez DPH	Sleva	MJ	bez DPH	s DPH
200,00	-40%	ks	<b>120,00</b>	145,20



**292Z3**  
**Redukce Alcaplast M907**  
DN 90/110mm

PC bez DPH	Sleva	MJ	bez DPH	s DPH
108,00	-40%	ks	<b>64,80</b>	78,41

## Předstěnové moduly



**35Z36**  
**Regulátor průtoku Alcaplast P115**  
pro snížení průtoku vody při splachování WC, určeno k vypouštěcím ventilům A06, A06E, A02, A03, A05, A07, A2000

PC bez DPH	Sleva	MJ	bez DPH	s DPH
256,00	-40%	ks	<b>153,60</b>	185,86



**94D25**  
**Souprava přípojovací Geberit 152.426.46.1**  
pro závěsná WC, délka 180 mm, ø potrubí 45 a 90 mm, materiál polyetylen

PC bez DPH	Sleva	MJ	bez DPH	s DPH
481,00	-30%	ks	<b>336,70</b>	407,41



**99D98**  
**Souprava přípojovací Geberit 152.441.46.1**  
pro závěsná WC, prodloužená délka 300 mm, materiál polyetylen

PC bez DPH	Sleva	MJ	bez DPH	s DPH
1026,00	-30%	ks	<b>718,20</b>	869,02

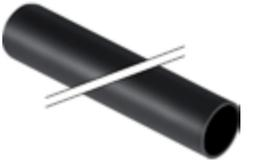

**82D38**  
**Prodloužení přípojovací soupravy Geberit 152.170.16.1**  
pro připojení přívodu vody od nádržky Kombifix ke klozetu, bez manžety, materiál polyetylen, rozměry 45x1000 mm

PC bez DPH	Sleva	MJ	bez DPH	s DPH
327,00	-24%	ks	<b>248,52</b>	300,71



**62Z66**  
**Sada přípojovací M900**  
příslušenství pro předstěnové montážní prvky, materiál polypropylen a pozink

PC bez DPH	Sleva	MJ	bez DPH	s DPH
240,00	-30%	ks	<b>168,00</b>	203,28



**23T28**  
**Ventilátor Alcaplast P128**  
pro předstěnové instalační systémy AM115/1000V, AM101/1120V, AM102/1120V, pro odsávání zápachů

PC bez DPH	Sleva	MJ	bez DPH	s DPH
4499,00	-40%	ks	<b>2700,00</b>	3267,00



**23U28**  
**Konzola přívodu vody Alcaplast P103**  
pro přívod vody k bidetovým sedátkům nebo sprškám

PC bez DPH	Sleva	MJ	bez DPH	s DPH
296,00	-40%	ks	<b>177,60</b>	214,90



**23Z28**  
**Sada přípojovací Alcaplast M9000**  
příslušenství prodloužené k WC pro invalidy, pro napojení vody a odpadu

PC bez DPH	Sleva	MJ	bez DPH	s DPH
476,00	-40%	ks	<b>285,60</b>	345,58

**Izolační desky**



**244Z4**  
**Deska izolační Alcaplast M91**  
pro vyrovnání nerovnosti mezi zařizovacím předmětem a obkladem, materiál XPLE, M91 pro závěsné WC

PC bez DPH	Sleva	MJ	bez DPH	s DPH
73,00	-40%	ks	<b>43,80</b>	53,00

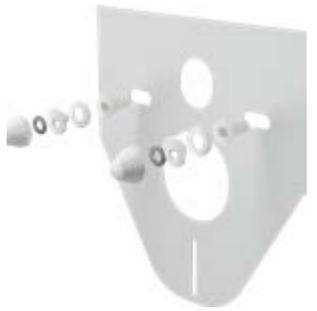

**334Z9**  
**Deska izolační Alcaplast**  
pro vyrovnání nerovnosti mezi zařizovacím předmětem a obkladem, materiál XPLE

Položka	provedení	PC bez DPH	Sleva	MJ	bez DPH	s DPH
334Z9	krytky bílé	105,00	-40%	ks	<b>63,00</b>	76,23
63B32	krytky chromové	141,00	-40%	ks	<b>84,60</b>	102,37



**253Z4**  
**Deska izolační Alcaplast M920**  
pro vyrovnání nerovnosti mezi zařizovacím předmětem a obkladem, materiál XPLE, M920, pro stojící WC a bidet

PC bez DPH	Sleva	MJ	bez DPH	s DPH
83,00	-40%	ks	<b>49,80</b>	60,26



**63A32**  
**Nohy Alcaplast M90**  
k předstěnovým instalačním systémům bez nutnosti podezdění

PC bez DPH	Sleva	MJ	bez DPH	s DPH
526,00	-40%	ks	<b>315,60</b>	381,88



**35A23**  
**Adaptér Alcaplast M918**  
pro upevnění předstěnových systémů a montážních rámu do rohu

PC bez DPH	Sleva	MJ	bez DPH	s DPH
295,00	-40%	ks	<b>177,00</b>	214,17



**99Z44**  
**Díl propojovací Alcaplast M901**  
pro napojení WC mísy na předstěnový instalační systém, materiál polyetylen

PC bez DPH	Sleva	MJ	bez DPH	s DPH
50,00	-40%	ks	<b>30,00</b>	36,30



**88Z42**  
**Díl propojovací Alcaplast M902**  
pro napojení WC mísy na odpadní potrubí, materiál polyetylen

PC bez DPH	Sleva	MJ	bez DPH	s DPH
129,00	-40%	ks	<b>77,40</b>	93,65



**443Z2**  
**Deska izolační Alcaplast**  
pro vyrovnání nerovnosti mezi zařizovacím předmětem a obkladem, materiál XPLE

Položka	provedení	PC bez DPH	Sleva	MJ	bez DPH	s DPH
443Z2	krytky bílé	105,00	-40%	ks	<b>63,00</b>	76,23
35B23	krytky chromové	141,00	-40%	ks	<b>84,60</b>	102,37



**333Z8**  
**Deska izolační Alcaplast M940**  
pro vyrovnání nerovnosti mezi zařizovacím předmětem a obkladem, materiál XPLE, M940, pro umyvadlo

PC bez DPH	Sleva	MJ	bez DPH	s DPH
95,00	-40%	ks	<b>57,00</b>	68,97

**NEJPRO-  
DÁVNEJŠÍ**



**88D82**  
**Deska montážní Geberit 156.050.00.1**  
pro útlum hluku u závěsných WC nebo bidetů se vzdáleností upevnění 18 nebo 23 cm

PC bez DPH	Sleva	MJ	bez DPH	s DPH
281,00	-20%	ks	<b>224,80</b>	272,01

## Montážní rámy

### Pro pisoáry

**Alca PLAST®**



294Z8  
**Rám montážní pro pisoár Alcaplast A107/1200**  
malé spláchnutí 2,5–3,5l, velké spláchnutí 6–9l, rozměry 1195×82×410mm

PC bez DPH	Sleva	MJ	bez DPH	s DPH
2 165,00	-40%	ks	<b>1 299,00</b>	1 572,00

**Alca PLAST®**



245Z8  
**Rám montážní pro pisoár a senzor Alcaplast A107S/1200**  
malé spláchnutí 2,5–3,5l, velké spláchnutí 6–9l, rozměry 1195×82×410mm

PC bez DPH	Sleva	MJ	bez DPH	s DPH
2 799,00	-40%	ks	<b>1 680,00</b>	2 033,00

### Pro bidety

**Alca PLAST®**



224Z8  
**Rám montážní pro bidet Alcaplast A105/450**  
rozměry 520×450×90mm

PC bez DPH	Sleva	MJ	bez DPH	s DPH
3 010,00	-40%	ks	<b>1 806,00</b>	2 186,00

**Alca PLAST®**



492Z3  
**Rám montážní pro bidet Alcaplast A105/850**  
rozměry 1 190×523×90mm

PC bez DPH	Sleva	MJ	bez DPH	s DPH
3 099,00	-40%	ks	<b>1 860,00</b>	2 250,00

## Montážní rámy

**Alca PLAST®**



83E52  
**Prvek instalační předstěnový Alcaplast A104A/1200**  
pro umyvadlo a nástěnnou baterii, montáž před nosnou stěnu nebo do sádrokartonové konstrukce

PC bez DPH	Sleva	MJ	bez DPH	s DPH
2 165,00	-40%	ks	<b>1 299,00</b>	1 572,00

**Alca PLAST®**



63F32  
**Prvek instalační předstěnový Alcaplast A104AVS/1200**  
pro umyvadlo a nástěnnou baterii, montáž před nosnou stěnu nebo do sádrokartonové konstrukce

PC bez DPH	Sleva	MJ	bez DPH	s DPH
3 010,00	-40%	ks	<b>1 806,00</b>	2 186,00

### Pro baterie

**Alca PLAST®**



35F23  
**Prvek instalační předstěnový Alcaplast A104B/1200**  
pro nástěnnou baterii, montáž před nosnou stěnu nebo do sádrokartonové konstrukce, rozměry 400×1170×170mm (š×v×h)

PC bez DPH	Sleva	MJ	bez DPH	s DPH
1 785,00	-40%	ks	<b>1 071,00</b>	1 296,00

**Alca PLAST®**



63H32  
**Prvek instalační předstěnový Alcaplast A104PB/1120**  
pro podomítkovou baterii, montáž před nosnou stěnu nebo do sádrokartonové konstrukce, rozměry 400×1120×100mm (š×v×h)

PC bez DPH	Sleva	MJ	bez DPH	s DPH
1 814,00	-40%	ks	<b>1 089,00</b>	1 317,00

**Alca PLAST®**



394Z3  
**Rám montážní pro bidet Alcaplast A105/1200**  
rozměry 1 190×90×523mm

PC bez DPH	Sleva	MJ	bez DPH	s DPH
2 481,00	-40%	ks	<b>1 489,00</b>	1 802,00

**Alca PLAST®**



63C32  
**Prvek instalační předstěnový Alcaplast A105/1120**  
pro bidet s přípojovací rozeččí 180 nebo 230 mm, pro instalaci před nosnou stěnu nebo do sádrokartonové konstrukce, rozměry 510×1120×115mm (š×v×h)

PC bez DPH	Sleva	MJ	bez DPH	s DPH
2 481,00	-40%	ks	<b>1 489,00</b>	1 802,00

**Alca PLAST®**



35C23  
**Prvek instalační předstěnový Alcaplast A105/1120**  
pro bidet s přípojovací rozeččí 180 nebo 230 mm, pro instalaci před nosnou stěnu nebo do sádrokartonové konstrukce, rozměry 510×1000×170mm (š×v×h)

PC bez DPH	Sleva	MJ	bez DPH	s DPH
3 099,00	-40%	ks	<b>1 860,00</b>	2 250,00

**GEBERIT**



35D64  
**Prvek montážní pro bidet Geberit Kombifix 457.530.00.1**  
pro zazdění nebo předezdění, pro montáž bidetu se vzdáleností upevnění 18 nebo 23 cm

PC bez DPH	Sleva	MJ	bez DPH	s DPH
4 051,00	-25%	ks	<b>3 039,00</b>	3 677,00

**Alca PLAST®**



35H23  
**Prvek instalační předstěnový Alcaplast A117B**  
pro nástěnnou baterii, pro zabudování do sádrokartonové konstrukce, rozměry 400×260×39mm (š×v×h)

PC bez DPH	Sleva	MJ	bez DPH	s DPH
1 318,00	-40%	ks	<b>790,80</b>	956,87

**Alca PLAST®**



63K32  
**Prvek instalační předstěnový Alcaplast A117PB**  
pro podomítkovou baterii, pro zabudování do sádrokartonové konstrukce, rozměry 400×700×105mm (š×v×h)

PC bez DPH	Sleva	MJ	bez DPH	s DPH
1 669,00	-40%	ks	<b>1 002,00</b>	1 212,00

### Pro výlevky

**Alca PLAST®**



335Z8  
**Rám montážní s nádržkou pro výlevku Alcaplast A108F/1100**  
rozměry 1 195×145×530mm

PC bez DPH	Sleva	MJ	bez DPH	s DPH
6 180,00	-40%	ks	<b>3 708,00</b>	4 487,00

**Alca PLAST®**



35K23  
**Prvek instalační předstěnový Alcaplast A108/1300**  
pro závěsnou výlevku s rozeččí kotevnic šroubů až 420 mm a nástěnnou baterii, montáž před nosnou stěnu nebo do sádrokartonové konstrukce, rozměry 500×1300×100mm (š×v×h)

PC bez DPH	Sleva	MJ	bez DPH	s DPH
4 382,00	-40%	ks	<b>2 630,00</b>	3 182,00

### Pro umyvadla

**Alca PLAST®**



63D32  
**Prvek instalační předstěnový Alcaplast A104/850**  
pro umyvadlo a stojánkovou baterii, montáž před nosnou stěnu nebo do sádrokartonové konstrukce, rozměry 400×850×170mm (š×v×h)

PC bez DPH	Sleva	MJ	bez DPH	s DPH
2 291,00	-40%	ks	<b>1 375,00</b>	1 664,00

**Alca PLAST®**



35D23  
**Prvek instalační předstěnový Alcaplast A104/1000**  
pro umyvadlo a stojánkovou baterii, montáž před nosnou stěnu nebo do sádrokartonové konstrukce, rozměry 400×850×170mm (š×v×h)

PC bez DPH	Sleva	MJ	bez DPH	s DPH
2 291,00	-40%	ks	<b>1 375,00</b>	1 664,00

**Alca PLAST®**



48E32  
**Prvek instalační předstěnový Alcaplast A104/1120**  
pro umyvadlo a stojánkovou baterii, montáž před nosnou stěnu nebo do sádrokartonové konstrukce, rozměry 400×850×170mm (š×v×h)

PC bez DPH	Sleva	MJ	bez DPH	s DPH
1 832,00	-40%	ks	<b>1 100,00</b>	1 331,00

**Alca PLAST®**



35E24  
**Prvek instalační předstěnový Alcaplast A104/1200**  
pro umyvadlo a stojánkovou baterii, montáž před nosnou stěnu nebo do sádrokartonové konstrukce, rozměry 400×850×170mm (š×v×h)

PC bez DPH	Sleva	MJ	bez DPH	s DPH
1 832,00	-40%	ks	<b>1 100,00</b>	1 331,00

**Alca PLAST®**



63L32  
**Prvek instalační předstěnový Alcaplast A108F/1500**  
pro závěsnou výlevku s rozeččí kotevnic šroubů až 420 mm a nástěnnou baterii, s nádrží a odpadem, montáž před nosnou stěnu nebo do sádrokartonové konstrukce, rozměry 510×1460×160mm (š×v×h)

PC bez DPH	Sleva	MJ	bez DPH	s DPH
6 438,00	-40%	ks	<b>3 863,00</b>	4 674,00

**JIKA**



54E35  
**Modul předstěnový pro výlevku Jika**  
ocelový rám, nosnost 400 kg, rozměry 525×1480×155mm (š×v×h)

PC bez DPH	Sleva	MJ	bez DPH	s DPH
5 652,00	-30%	ks	<b>3 957,00</b>	4 788,00

### Pro WC

**Alca PLAST®**



35L23  
**Prvek instalační předstěnový Alcaplast A113/1200**  
pro závěsné kombi WC, montáž před nosnou stěnu nebo do sádrokartonové konstrukce, rozměry 510×1176×160mm (š×v×h)

PC bez DPH	Sleva	MJ	bez DPH	s DPH
3 157,00	-40%	ks	<b>1 895,00</b>	2 292,00

**Alca PLAST®**



63M32  
**Prvek instalační předstěnový Alcaplast A114/1200**  
pro závěsné WC s rozeččí 180 nebo 230 mm, pro tlakový splachovač, montáž před nosnou stěnu nebo do sádrokartonové konstrukce, rozměry 510×1176×160mm (š×v×h)

PC bez DPH	Sleva	MJ	bez DPH	s DPH
2 349,00	-40%	ks	<b>1 410,00</b>	1 706,00

## Napouštěcí a vypouštěcí ventily

### Napouštěcí ventily



466Z2

**Ventil napouštěcí Alcaplast A15-3/8**  
boční napouštění, pro keramické splachovací nádrčky, malá citlivost na rozdíl tlaku ve vodovodním řádu, materiál ABS, velikost 3/8"

PC bez DPH	Sleva	MJ	bez DPH	s DPH
133,00	-25%	ks	99,75	120,70



288Z3

**Ventil napouštěcí Alcaplast A15-1/2**  
boční napouštění, pro keramické splachovací nádrčky, malá citlivost na rozdíl tlaku ve vodovodním řádu, materiál ABS, velikost 1/2"

PC bez DPH	Sleva	MJ	bez DPH	s DPH
133,00	-25%	ks	99,75	120,70



26Z29

**Ventil napouštěcí Alcaplast A15P-3/8**  
boční napouštění, pro plastové splachovací nádrčky, malá citlivost na rozdíl tlaku ve vodovodním řádu, materiál ABS, velikost 3/8"

PC bez DPH	Sleva	MJ	bez DPH	s DPH
133,00	-25%	ks	99,75	120,70



36Z23

**Ventil napouštěcí Alcaplast A15P-1/2**  
boční napouštění, pro plastové splachovací nádrčky, malá citlivost na rozdíl tlaku ve vodovodním řádu, materiál ABS, velikost 1/2"

PC bez DPH	Sleva	MJ	bez DPH	s DPH
133,00	-25%	ks	99,75	120,70



66Z52

**Ventil napouštěcí Alcaplast A16-3/8**  
boční napouštění, pro keramické splachovací nádrčky, malá citlivost na rozdíl tlaku ve vodovodním řádu, materiál ABS, kovový závit, velikost 3/8"

PC bez DPH	Sleva	MJ	bez DPH	s DPH
218,00	-25%	ks	163,50	197,84



43Z59

**Ventil napouštěcí Alcaplast A16-1/2**  
boční napouštění, pro keramické splachovací nádrčky, malá citlivost na rozdíl tlaku ve vodovodním řádu, materiál ABS, kovový závit, velikost 1/2"

PC bez DPH	Sleva	MJ	bez DPH	s DPH
218,00	-25%	ks	163,50	197,84



294Z3

**Ventil napouštěcí Alcaplast A17-1/2**  
boční napouštění, pro keramické splachovací nádrčky, malá citlivost na rozdíl tlaku ve vodovodním řádu, materiál ABS, velikost 1/2"

PC bez DPH	Sleva	MJ	bez DPH	s DPH
133,00	-25%	ks	99,75	120,70



63N32

**Ventil napouštěcí Geberit 380**  
k montáži do splachovacích nádrček na omítku s bočním přívodem vody 3/8", se soupravou distančních kroužků

PC bez DPH	Sleva	MJ	bez DPH	s DPH
686,00	-25%	ks	514,50	622,55



35N23

**Ventil napouštěcí Geberit 380**  
k montáži do splachovacích nádrček na omítku s bočním přívodem vody 3/8"

PC bez DPH	Sleva	MJ	bez DPH	s DPH
686,00	-24%	ks	521,36	630,85



63P32

**Ventil napouštěcí Geberit 330**  
k montáži do splachovacích nádrček na omítku s bočním přívodem vody 3/8"

PC bez DPH	Sleva	MJ	bez DPH	s DPH
292,00	-25%	ks	219,00	264,99



35P23

**Ventil napouštěcí Geberit 330**  
k montáži do splachovacích nádrček na omítku s bočním přívodem vody 3/8" nebo 1/2"

PC bez DPH	Sleva	MJ	bez DPH	s DPH
267,00	-20%	ks	213,60	258,46

### Vypouštěcí ventily



433Z2

**Ventil vypouštěcí Alcaplast A2000**  
pro keramické splachovací nádrčky, vypouštěcí mechanismus Start/Stop, materiál ABS

PC bez DPH	Sleva	MJ	bez DPH	s DPH
310,00	-25%	ks	232,50	281,33

## Napouštěcí a vypouštěcí ventily



286Z3

**Ventil vypouštěcí Alcaplast A08A**  
pro keramické splachovací nádrčky, vypouštěcí mechanismus Dual 3/61

PC bez DPH	Sleva	MJ	bez DPH	s DPH
380,00	-25%	ks	285,00	344,85



22Z54

**Ventil vypouštěcí Alcaplast A02**  
pro nízko položenou nádrčku, materiál ABS

PC bez DPH	Sleva	MJ	bez DPH	s DPH
182,00	-25%	ks	136,50	165,17



95Z96

**Ventil vypouštěcí Alcaplast A03**  
pro vysoko položenou nádrčku, materiál ABS

PC bez DPH	Sleva	MJ	bez DPH	s DPH
182,00	-25%	ks	136,50	165,17



25Z65

**Ventil vypouštěcí Alcaplast A05**  
pro vysoké keramické splachovací nádrčky

PC bez DPH	Sleva	MJ	bez DPH	s DPH
341,00	-25%	ks	255,75	309,46



98Z93

**Souprava splachovací Alcaplast SA2000-1/2**  
se STOP tlačítkem, souprava obsahuje napouštěcí a vypouštěcí ventil, sadu těsnění, fixační set a chromovou zátku, velikost 1/2"

PC bez DPH	Sleva	MJ	bez DPH	s DPH
480,00	-25%	ks	360,00	435,60



82Z84

**Souprava splachovací Alcaplast SA2000-3/8**  
se STOP tlačítkem, souprava obsahuje napouštěcí a vypouštěcí ventil, sadu těsnění, fixační set a chromovou zátku, velikost 3/8"

PC bez DPH	Sleva	MJ	bez DPH	s DPH
480,00	-25%	ks	360,00	435,60



64Z58

**Souprava splachovací Alcaplast SA08A-1/2**  
s dvoutlačítkem, souprava obsahuje napouštěcí a vypouštěcí ventil, sadu těsnění, fixační set a chromovou zátku, velikost 1/2"

PC bez DPH	Sleva	MJ	bez DPH	s DPH
571,00	-25%	ks	428,25	518,18



44Z32

**Souprava splachovací Alcaplast SA08A-3/8**  
s dvoutlačítkem, souprava obsahuje napouštěcí a vypouštěcí ventil, sadu těsnění, fixační set a chromovou zátku, velikost 3/8"

PC bez DPH	Sleva	MJ	bez DPH	s DPH
571,00	-25%	ks	428,25	518,18





# Automatické splachovače

## Automatické splachovače

**Alca PLAST<sup>®</sup>**



**63R32**  
**Splachovač WC automatický Alcaplast ASP3**  
 pro bezdotykové ovládání WC do míst s vysokou koncentrací osob, s možností nastavení hygienického oplachu po zvoleném počtu spláchnutí nebo po uplynutí zvoleného času

PC bez DPH	Sleva	MJ bez DPH	s DPH
5 701,00	-40%	ks <b>3 421,00</b>	4 139,00

**Alca PLAST<sup>®</sup>**



**35R23**  
**Splachovač WC automatický Alcaplast ASP3-B**  
 pro bezdotykové ovládání WC do míst s vysokou koncentrací osob, s možností nastavení hygienického oplachu po zvoleném počtu spláchnutí nebo po uplynutí zvoleného času

PC bez DPH	Sleva	MJ bez DPH	s DPH
7 549,00	-40%	ks <b>4 530,00</b>	5 481,00

**Alca PLAST<sup>®</sup>**



**63S32**  
**Splachovač WC automatický Alcaplast ASP3-K**  
 pro bezdotykové ovládání WC do míst s vysokou koncentrací osob, s možností nastavení hygienického oplachu po zvoleném počtu spláchnutí nebo po uplynutí zvoleného času

PC bez DPH	Sleva	MJ bez DPH	s DPH
5 966,00	-40%	ks <b>3 580,00</b>	4 332,00

**Alca PLAST<sup>®</sup>**



**35S23**  
**Splachovač WC automatický Alcaplast ASP3-KB**  
 pro bezdotykové ovládání WC do míst s vysokou koncentrací osob, s možností nastavení hygienického oplachu po zvoleném počtu spláchnutí nebo po uplynutí zvoleného času

PC bez DPH	Sleva	MJ bez DPH	s DPH
7 813,00	-40%	ks <b>4 688,00</b>	5 673,00

**Alca PLAST<sup>®</sup>**



**63T32**  
**Splachovač WC automatický Alcaplast ASP3-KT**  
 pro bezdotykové ovládání WC do míst s vysokou koncentrací osob, s možností nastavení hygienického oplachu po zvoleném počtu spláchnutí nebo po uplynutí zvoleného času

PC bez DPH	Sleva	MJ bez DPH	s DPH
9 056,00	-40%	ks <b>5 434,00</b>	6 575,00

**Alca PLAST<sup>®</sup>**



**35T23**  
**Splachovač WC automatický Alcaplast ASP3-KBT**  
 pro bezdotykové ovládání WC do míst s vysokou koncentrací osob, s možností nastavení hygienického oplachu po zvoleném počtu spláchnutí nebo po uplynutí zvoleného času

PC bez DPH	Sleva	MJ bez DPH	s DPH
10 903	-40%	ks <b>6 542,00</b>	7 916,00

**Alca PLAST<sup>®</sup>**



**63U32**  
**Splachovač pisoáru automatický Alcaplast ASP4**  
 pro bezdotykové ovládání pisoáru do míst s vysokou koncentrací osob, s možností nastavení hygienického oplachu po zvoleném počtu spláchnutí nebo po uplynutí zvoleného času

PC bez DPH	Sleva	MJ bez DPH	s DPH
4 108,00	-40%	ks <b>2 465,00</b>	2 983,00

**Alca PLAST<sup>®</sup>**



**35U23**  
**Splachovač pisoáru automatický Alcaplast ASP4-B**  
 pro bezdotykové ovládání pisoáru do míst s vysokou koncentrací osob, s možností nastavení hygienického oplachu po zvoleném počtu spláchnutí nebo po uplynutí zvoleného času

PC bez DPH	Sleva	MJ bez DPH	s DPH
5 912,00	-40%	ks <b>3 548,00</b>	4 293,00



**Sledujte náš Youtube kanál**

[www.youtube.com/StavebninyDEK](http://www.youtube.com/StavebninyDEK)

**Alca PLAST<sup>®</sup>**



**63Z32**  
**Splachovač pisoáru automatický Alcaplast ASP4-K**  
 pro bezdotykové ovládání pisoáru do míst s vysokou koncentrací osob, s možností nastavení hygienického oplachu po zvoleném počtu spláchnutí nebo po uplynutí zvoleného času

PC bez DPH	Sleva	MJ bez DPH	s DPH
4 382,00	-40%	ks <b>2 630,00</b>	3 182,00

**Alca PLAST<sup>®</sup>**



**35Z23**  
**Splachovač pisoáru automatický Alcaplast ASP4-KB**  
 pro bezdotykové ovládání pisoáru do míst s vysokou koncentrací osob, s možností nastavení hygienického oplachu po zvoleném počtu spláchnutí nebo po uplynutí zvoleného času

PC bez DPH	Sleva	MJ bez DPH	s DPH
6 177,00	-40%	ks <b>3 707,00</b>	4 485,00

**Alca PLAST<sup>®</sup>**



**23A64**  
**Splachovač pisoáru automatický Alcaplast ASP4-KT**  
 pro bezdotykové ovládání pisoáru do míst s vysokou koncentrací osob, s možností nastavení hygienického oplachu po zvoleném počtu spláchnutí nebo po uplynutí zvoleného času

PC bez DPH	Sleva	MJ bez DPH	s DPH
7 472,00	-40%	ks <b>4 484,00</b>	5 425,00

# Vany

## Vany obdélníkové

**KALDEWEI**



**Vana ze smaltované oceli Kaldewei**  
 pro jednu osobu, s odpadem v prostoru pro nohy, doporučené příslušenství: nohy 5041 Plus

Položka	rozměry	PC bez DPH	Sleva	MJ bez DPH	s DPH
429Z2	1 500×700×390 mm	2 855,00	-20%	ks <b>2 284,00</b>	2 764,00
364Z2	1 600×700×390 mm	2 855,00	-20%	ks <b>2 284,00</b>	2 764,00
296Z9	1 700×700×390 mm	2 855,00	-20%	ks <b>2 284,00</b>	2 764,00

**KALDEWEI**



**Vana ze smaltované oceli Saniform Plus KW**  
 pro jednu osobu, s odpadem v prostoru pro nohy, doporučené příslušenství nohy 5030

Položka	rozměry	PC bez DPH	Sleva	MJ bez DPH	s DPH
335Z9	1 500×700 mm	6 044,00	-20%	ks <b>4 836,00</b>	5 851,00
338Z8	1 600×700 mm	5 420,00	-20%	ks <b>4 336,00</b>	5 247,00
456Z8	1 600×750 mm	6 044,00	-20%	ks <b>4 836,00</b>	5 851,00
489Z4	1 700×700 mm	5 420,00	-20%	ks <b>4 336,00</b>	5 247,00
528Z4	1 700×750 mm	5 420,00	-20%	ks <b>4 336,00</b>	5 247,00
526Z4	1 800×800 mm	8 442,00	-20%	ks <b>6 754,00</b>	8 172,00

**Rath**



**Vana akrylátová Classic Pro**  
 doporučené příslušenství: nohy Exclusive

Položka	rozměry	PC bez DPH	Sleva	MJ bez DPH	s DPH
492Z9	1 500×700 mm, objem 150l	3 636,00	-20%	ks <b>2 909,00</b>	3 520,00
283Z9	1 600×700 mm, objem 160l	3 809,00	-20%	ks <b>3 048,00</b>	3 688,00
425Z2	1 700×700 mm, objem 170l	4 157,00	-20%	ks <b>3 326,00</b>	4 024,00

**Rath**



**Vana akrylátová Vanessa Neo**  
 doporučené příslušenství: nohy Exclusive

Položka	rozměry	PC bez DPH	Sleva	MJ bez DPH	s DPH
499Z3	1 400×700 mm, objem 150l	5 024,00	-20%	ks <b>4 020,00</b>	4 864,00
269Z8	1 500×700 mm, objem 155l	5 198,00	-20%	ks <b>4 159,00</b>	5 032,00
468Z9	1 600×700 mm, objem 160l	5 372,00	-20%	ks <b>4 298,00</b>	5 201,00
258Z2	1 700×700 mm, objem 170l	5 718,00	-20%	ks <b>4 575,00</b>	5 536,00

**Rath**



**Vana akrylátová Kubic Neo**  
 doporučené příslušenství: nohy Exclusive

Položka	rozměry	PC bez DPH	Sleva	MJ bez DPH	s DPH
464Z3	1 600×700 mm	6 326,00	-20%	ks <b>5 061,00</b>	6 124,00
459Z2	1 600×800 mm	6 412,00	-20%	ks <b>5 130,00</b>	6 207,00
448Z3	1 700×750 mm	6 500,00	-20%	ks <b>5 200,00</b>	6 292,00
482Z3	1 800×800 mm	7 454,00	-20%	ks <b>5 964,00</b>	7 216,00

**Rath**



**Vana akrylátová Malibu Neo**  
 doporučené příslušenství: nohy Exclusive

Položka	rozměry	PC bez DPH	Sleva	MJ bez DPH	s DPH
496Z4	1 600×750 mm	6 587,00	-20%	ks <b>5 270,00</b>	6 377,00
258Z4	1 700×750 mm	6 847,00	-20%	ks <b>5 478,00</b>	6 628,00
243Z8	1 800×800 mm	7 541,00	-20%	ks <b>6 033,00</b>	7 300,00

# Vany

## Vany rohové



Roth

**Vana Sabrina Neo**  
akrylátová

Položka	rozměry	PC bez DPH	Sleva	MJ bez DPH	s DPH
496Z2	1 400×1 400 mm	8 669,00	-20%	ks <b>6 936,00</b>	8 392,00
345Z4	1 500×1 500 mm	10 144	-20%	ks <b>8 116,00</b>	9 820,00



Roth

**Vana Isabella Neo**  
akrylátová, asymetrická

Položka	rozměry	PC bez DPH	Sleva	MJ bez DPH	s DPH
438Z8	1 700×1 100 mm, levá	9 971,00	-20%	ks <b>7 977,00</b>	9 652,00
296Z8	1 700×1 100 mm, pravá	9 971,00	-20%	ks <b>7 977,00</b>	9 652,00



Roth

**Vana Eva Side**  
akrylátová, asymetrická

Položka	rozměry	PC bez DPH	Sleva	MJ bez DPH	s DPH
289Z3	1 500×800 mm, levá	5 458,00	-20%	ks <b>4 367,00</b>	5 284,00
453Z4	1 500×800 mm, pravá	5 458,00	-20%	ks <b>4 367,00</b>	5 284,00



Roth

**Vana Mini**  
akrylátová, asymetrická

Položka	rozměry	PC bez DPH	Sleva	MJ bez DPH	s DPH
345Z3	1 600×700 mm, levá	4 503,00	-20%	ks <b>3 603,00</b>	4 359,00
223Z4	1 600×700 mm, pravá	4 503,00	-20%	ks <b>3 603,00</b>	4 359,00



Roth

**Vana Harmonia**  
akrylátová, asymetrická

Položka	rozměry	PC bez DPH	Sleva	MJ bez DPH	s DPH
483Z2	1 500×950 mm, levá	6 587,00	-20%	ks <b>5 270,00</b>	6 377,00
523Z8	1 600×950 mm, levá	6 847,00	-20%	ks <b>5 478,00</b>	6 628,00
428Z8	1 500×950 mm, pravá	6 587,00	-20%	ks <b>5 270,00</b>	6 377,00
268Z4	1 600×950 mm, pravá	6 847,00	-20%	ks <b>5 478,00</b>	6 628,00



**Vana Rosa II**  
akrylátová, asymetrická

Položka	rozměry	PC bez DPH	Sleva	MJ bez DPH	s DPH
252Z4	1 500×1 050 mm, levá	8 505,00	-18%	ks <b>6 974,00</b>	8 438,00
329Z3	1 600×1 050 mm, levá	9 000,00	-18%	ks <b>7 380,00</b>	8 930,00
239Z8	1 700×1 050 mm, levá	9 910,00	-18%	ks <b>8 126,00</b>	9 832,00
442Z4	1 500×1 050 mm, pravá	8 505,00	-18%	ks <b>6 974,00</b>	8 438,00
329Z8	1 600×1 050 mm, pravá	9 000,00	-18%	ks <b>7 380,00</b>	8 930,00
244Z3	1 700×1 050 mm, pravá	9 910,00	-18%	ks <b>8 126,00</b>	9 832,00

# Vany

## Nohy a podpory vanové



KALDEWEI

485Z3  
**Nohy k vaně Kaldewei model 5041 Plus**  
pro šířku 700 mm

Položka	rozměry	PC bez DPH	Sleva	MJ bez DPH	s DPH
485Z3		770,00	-20%	ks <b>616,00</b>	745,36



KALDEWEI

356Z4  
**Nohy k vaně Kaldewei model 5030**  
univerzální

Položka	rozměry	PC bez DPH	Sleva	MJ bez DPH	s DPH
356Z4		1 242,00	-20%	ks <b>993,60</b>	1 203,00



Roth

229Z8  
**Nohy k vaně Roth Exclusive**  
příslušenství k akrylátovým vanám Roth

Položka	rozměry	PC bez DPH	Sleva	MJ bez DPH	s DPH
229Z8		599,00	-20%	ks <b>479,20</b>	579,83



364Z8  
**Podpora univerzální Ravak Rosa**  
příslušenství k vaně Ravak Rosa II

Položka	rozměry	PC bez DPH	Sleva	MJ bez DPH	s DPH
364Z8		694,21	-18%	sada <b>569,25</b>	688,80

## Dvířka vanová



HACO

**Dvířka vanová Haco**  
otevírací kryt stavebních otvorů, propustů a šachet

Položka	rozměry	PC bez DPH	Sleva	MJ bez DPH	s DPH
488Z9	150×200 mm	75,40	-12%	ks <b>66,35</b>	80,29
453Z2	150×300 mm	94,76	-12%	ks <b>83,39</b>	100,90

## Zástěny vanové

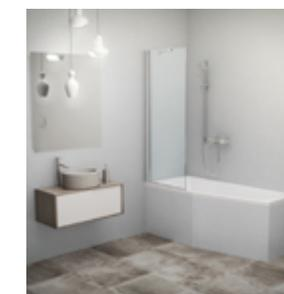

Roth

**Zástěna vanová PXV1**  
stěnová lišta z leštěného hliníku

Položka	rozměry	PC bez DPH	Sleva	MJ bez DPH	s DPH
525Z8	700×1 500 mm	5 632,00	-28%	ks <b>4 056,00</b>	4 907,00
346Z8	750×1 500 mm	5 805,00	-28%	ks <b>4 180,00</b>	5 058,00

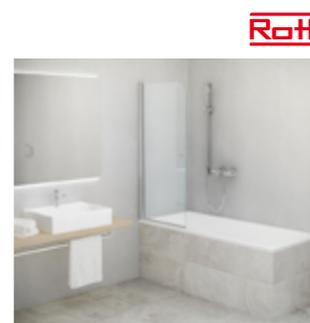

Roth

**Zástěna vanová TV1**  
oboustranně otevíratelná

Položka	rozměry	PC bez DPH	Sleva	MJ bez DPH	s DPH
435Z8	700×1 400 mm	6 153,00	-28%	ks <b>4 431,00</b>	5 361,00
326Z4	750×1 400 mm	6 412,00	-28%	ks <b>4 617,00</b>	5 587,00
295Z4	800×1 400 mm	6 673,00	-28%	ks <b>4 805,00</b>	5 814,00



SanSwiss

**Zástěna vanová dvoudílná SOLB2**  
skládací

Položka	varianta	PC bez DPH	Sleva	MJ bez DPH	s DPH
426Z3	levá	9 840,00	-20%	ks <b>7 872,00</b>	9 526,00
364Z4	pravá	9 840,00	-20%	ks <b>7 872,00</b>	9 526,00

# Sprchy

## Kouty sprchové

NEJPRO-  
DÁVANEJŠÍ



Roth

### Kout sprchový čtvercový Roth Orlando Neo

posuvné dveře, bezpečnostní sklo ESG Matt Glass 4 mm, barva profilu Brillant

Položka	šířka	PC bez DPH	Sleva	MJ bez DPH	s DPH
235Z4	800 mm	4 851,00	-20 %	ks <b>3 881,00</b>	4 696,00
388Z4	900 mm	5 111,00	-20 %	ks <b>4 089,00</b>	4 948,00

NEJPRO-  
DÁVANEJŠÍ



Roth

### Kout sprchový čtvercový Roth Houston Neo

dvoudílné posuvné dveře, bezpečnostní sklo ESG Matt Glass 4 mm, barva profilu Brillant, poloměr 550 mm

Položka	šířka	PC bez DPH	Sleva	MJ bez DPH	s DPH
255Z8	800 mm	4 937,00	-20 %	ks <b>3 950,00</b>	4 780,00
299Z8	900 mm	5 024,00	-20 %	ks <b>4 020,00</b>	4 864,00

Roth



### Kout sprchový obdélníkový Roth LSS2

dvoudílné posuvné dveře, bezpečnostní sklo ESG 5+4 mm, barva profilu Brillant, výška 1900 mm

Položka	šířka, barva skla	PC bez DPH	Sleva	MJ bez DPH	s DPH
265Z4	1 000/800 mm, Transparent	8 496,00	-28 %	ks <b>6 118,00</b>	7 402,00
389Z3	1 000/800 mm, Intimglass	10 231	-28 %	ks <b>7 367,00</b>	8 914,00
342Z4	1 200/800 mm, Transparent	9 016,00	-28 %	ks <b>6 492,00</b>	7 855,00
442Z3	1 200/800 mm, Intimglass	10 752	-28 %	ks <b>7 742,00</b>	9 368,00
333Z3	1 200/900 mm, Transparent	9 450,00	-28 %	ks <b>6 804,00</b>	8 233,00
465Z4	1 200/900 mm, Intimglass	11 099	-28 %	ks <b>7 992,00</b>	9 670,00

Roth



### Kout sprchový čtvercový Roth LSS2

dvoudílné posuvné dveře, bezpečnostní sklo ESG 5+4 mm, barva profilu Brillant, výška 1900 mm

Položka	šířka, barva skla	PC bez DPH	Sleva	MJ bez DPH	s DPH
338Z9	800 mm, Transparent	8 408,00	-28 %	ks <b>6 054,00</b>	7 326,00
495Z9	800 mm, Intimglass	10 058	-28 %	ks <b>7 242,00</b>	8 763,00
244Z8	900 mm, Transparent	8 583,00	-28 %	ks <b>6 180,00</b>	7 478,00
295Z9	900 mm, Intimglass	10 231	-28 %	ks <b>7 367,00</b>	8 914,00

Roth



### Dveře sprchové jednokřídlé Roth LLD01

bezpečnostní sklo ESG 5 mm, barva profilu Brillant, výška 1900 mm

Položka	šířka, barva skla	PC bez DPH	Sleva	MJ bez DPH	s DPH
292Z4	700 mm, Transparent	5 458,00	-28 %	ks <b>3 930,00</b>	4 756,00
386Z2	700 mm, Intimglass	7 162,00	-28 %	ks <b>5 157,00</b>	6 240,00
428Z2	800 mm, Transparent	5 632,00	-28 %	ks <b>4 056,00</b>	4 907,00
355Z4	800 mm, Intimglass	7 281,00	-28 %	ks <b>5 243,00</b>	6 344,00
433Z9	900 mm, Transparent	5 718,00	-28 %	ks <b>4 117,00</b>	4 982,00
445Z9	900 mm, Intimglass	7 368,00	-28 %	ks <b>5 305,00</b>	6 420,00
459Z4	1 000 mm, Transparent	5 893,00	-28 %	ks <b>4 243,00</b>	5 134,00
448Z4	1 000 mm, Intimglass	7 541,00	-28 %	ks <b>5 430,00</b>	6 570,00

# Sprchy



Roth

### Dveře sprchové dvoukřídlé Roth LLD02

bezpečnostní sklo ESG 5 mm, barva profilu Brillant, výška 1900 mm

Položka	šířka, barva skla	PC bez DPH	Sleva	MJ bez DPH	s DPH
496Z8	700 mm, Transparent	6 412,00	-28 %	ks <b>4 617,00</b>	5 587,00
365Z4	700 mm, Intimglass	8 148,00	-28 %	ks <b>5 867,00</b>	7 099,00
323Z3	800 mm, Transparent	6 587,00	-28 %	ks <b>4 743,00</b>	5 739,00
424Z9	800 mm, Intimglass	8 235,00	-28 %	ks <b>5 930,00</b>	7 175,00
224Z2	900 mm, Transparent	6 673,00	-28 %	ks <b>4 805,00</b>	5 814,00
255Z4	900 mm, Intimglass	8 322,00	-28 %	ks <b>5 992,00</b>	7 251,00
536Z2	1 000 mm, Transparent	8 669,00	-28 %	ks <b>6 242,00</b>	7 553,00
258Z9	1 000 mm, Intimglass	7 020,00	-28 %	ks <b>5 055,00</b>	6 116,00

Roth



### Stěna boční Roth LLL

bezpečnostní sklo ESG 5 mm, barva profilu Brillant, výška 1900 mm

Položka	šířka, barva skla	PC bez DPH	Sleva	MJ bez DPH	s DPH
262Z3	700 mm, Transparent	3 007,00	-28 %	ks <b>2 166,00</b>	2 620,00
488Z3	700 mm, Intimglass	5 111,00	-28 %	ks <b>3 680,00</b>	4 453,00
486Z4	750 mm, Transparent	3 115,00	-28 %	ks <b>2 243,00</b>	2 714,00
439Z3	750 mm, Intimglass	5 198,00	-28 %	ks <b>3 743,00</b>	4 529,00
386Z8	800 mm, Transparent	3 289,00	-28 %	ks <b>2 369,00</b>	2 866,00
354Z2	800 mm, Intimglass	5 285,00	-28 %	ks <b>3 806,00</b>	4 605,00
333Z2	900 mm, Transparent	3 463,00	-28 %	ks <b>2 494,00</b>	3 017,00
426Z9	900 mm, Intimglass	5 372,00	-28 %	ks <b>3 868,00</b>	4 681,00
295Z3	1 000 mm, Transparent	3 722,00	-28 %	ks <b>2 680,00</b>	3 243,00
285Z2	1 000 mm, Intimglass	5 458,00	-28 %	ks <b>3 930,00</b>	4 756,00

Roth



### Dveře sprchové posuvné Roth LLD2

bezpečnostní sklo ESG 5+4 mm, barva profilu Brillant, výška 1900 mm

Položka	šířka, barva skla	PC bez DPH	Sleva	MJ bez DPH	s DPH
363Z8	1 000 mm, Transparent	6 587,00	-28 %	ks <b>4 743,00</b>	5 739,00
289Z8	1 000 mm, Intimglass	8 235,00	-28 %	ks <b>5 930,00</b>	7 175,00
339Z2	1 200 mm, Transparent	6 673,00	-28 %	ks <b>4 805,00</b>	5 814,00
395Z2	1 200 mm, Intimglass	8 322,00	-28 %	ks <b>5 992,00</b>	7 251,00
285Z8	1 400 mm, Transparent	7 541,00	-28 %	ks <b>5 430,00</b>	6 570,00
346Z3	1 400 mm, Intimglass	9 190,00	-28 %	ks <b>6 617,00</b>	8 007,00
538Z2	1 600 mm, Transparent	8 235,00	-28 %	ks <b>5 930,00</b>	7 175,00
436Z3	1 600 mm, Intimglass	9 971,00	-28 %	ks <b>7 180,00</b>	8 687,00

Sanita

Sanita

## Sprchy



**Dveře sprchové posuvné Roth LLD4**  
bezpečnostní sklo ESG 5+4 mm Transparent, barva profilu Brillant, výška 1900 mm

Položka	šířka, barva skla	PC bez DPH	Sleva	MJ bez DPH	s DPH
266Z9	1 100 mm	7 541,00	-28%	ks <b>5 430,00</b>	6 570,00
368Z2	1 200 mm	7 714,00	-28%	ks <b>5 555,00</b>	6 721,00
346Z4	1 300 mm	7 888,00	-28%	ks <b>5 680,00</b>	6 873,00
469Z2	1 400 mm	8 062,00	-28%	ks <b>5 805,00</b>	7 024,00
338Z4	1 500 mm	8 235,00	-28%	ks <b>5 930,00</b>	7 175,00
264Z9	1 600 mm	8 408,00	-28%	ks <b>6 054,00</b>	7 326,00

Roth

## Sprchy



**Dveře jednokřídlé SanSwiss TOPP**  
jednokřídlé dveře, bezpečnostní sklo 5 mm, barva profilu Aluchrom, výška 1900 mm

Položka	šířka, barva skla	PC bez DPH	Sleva	MJ bez DPH	s DPH
428Z4	800 mm, čirá	7 700,00	-20%	ks <b>6 160,00</b>	7 454,00
338Z3	800 mm, Durlux	7 700,00	-20%	ks <b>6 160,00</b>	7 454,00
444Z4	900 mm, čirá	8 030,00	-20%	ks <b>6 424,00</b>	7 774,00
524Z4	900 mm, Durlux	8 030,00	-20%	ks <b>6 424,00</b>	7 774,00
535Z8	1 000 mm, čirá	8 470,00	-20%	ks <b>6 776,00</b>	8 199,00

SanSwiss



**Dveře jednokřídlé SanSwiss TED**  
jednokřídlé dveře s pevnou stěnou v rovině, bezpečnostní sklo 5 mm, barva profilu Aluchrom, výška 1900 mm

Položka	šířka, barva skla	PC bez DPH	Sleva	MJ bez DPH	s DPH
453Z3	900 mm, čirá	9 530,00	-20%	ks <b>7 624,00</b>	9 226,00
433Z3	1 000 mm, čirá	9 710,00	-20%	ks <b>7 768,00</b>	9 400,00
459Z8	1 200 mm, čirá	10 200	-20%	ks <b>8 160,00</b>	9 874,00

SanSwiss

Roth



**Kout sprchový čtvrtkruhový Roth LLR2**  
dvoudílné posuvné dveře, bezpečnostní sklo ESG 5+4 mm, barva profilu Brillant, výška 1900 mm

Položka	šířka, barva skla	PC bez DPH	Sleva	MJ bez DPH	s DPH
338Z2	800 mm, Transparent	8 408,00	-28%	ks <b>6 054,00</b>	7 326,00
358Z2	900 mm, Transparent	8 583,00	-28%	ks <b>6 180,00</b>	7 478,00
458Z4	800 mm, Grape	8 408,00	-28%	ks <b>6 054,00</b>	7 326,00
235Z2	900 mm, Grape	8 583,00	-28%	ks <b>6 180,00</b>	7 478,00

SanSwiss



**Kout sprchový čtvrtkruhový SanSwiss TOPR**  
dvoudílné posuvné dveře, bezpečnostní sklo 6 mm, barva profilu Aluchrom, výška 1900 mm

Položka	šířka, barva skla	PC bez DPH	Sleva	MJ bez DPH	s DPH
485Z2	800 mm, čirá	13 690	-20%	ks <b>10 952</b>	13 252
422Z2	800 mm, Durlux	13 690	-20%	ks <b>10 952</b>	13 252
484Z2	900 mm, čirá	14 350	-20%	ks <b>11 480</b>	13 891
283Z4	900 mm, Durlux	14 350	-20%	ks <b>11 480</b>	13 891

SanSwiss



**Dveře dvoukřídlé SanSwiss TOPP**  
dvoukřídlé dveře, bezpečnostní sklo 5 mm, barva profilu Aluchrom, výška 1900 mm

Položka	šířka, barva skla	PC bez DPH	Sleva	MJ bez DPH	s DPH
484Z4	800 mm, čirá	8 200,00	-20%	ks <b>6 560,00</b>	7 938,00
239Z9	900 mm, čirá	8 490,00	-20%	ks <b>6 792,00</b>	8 219,00
458Z8	900 mm, Durlux	8 490,00	-20%	ks <b>6 792,00</b>	8 219,00
289Z9	1 000 mm, čirá	8 810,00	-20%	ks <b>7 048,00</b>	8 529,00
334Z2	1 000 mm, Durlux	8 810,00	-20%	ks <b>7 048,00</b>	8 529,00

SanSwiss



**Dveře posuvné jednodílné SanSwiss TBF**  
jednodílné posuvné dveře, bezpečnostní sklo 5 mm, barva profilů Aluchrom, výška 1900 mm

Položka	šířka, barva skla	PC bez DPH	Sleva	MJ bez DPH	s DPH
298Z9	1 200 mm, levé, čirá	10 250	-20%	ks <b>8 200,00</b>	9 922,00
395Z4	1 400 mm, levé, čirá	10 850	-20%	ks <b>8 680,00</b>	10 503
253Z2	1 200 mm, pravé, čirá	10 250	-20%	ks <b>8 200,00</b>	9 922,00
444Z2	1 400 mm, pravé, čirá	10 850	-20%	ks <b>8 680,00</b>	10 503

SanSwiss



**Vstup rohový SanSwiss Topaco**  
čtvercový sprchový kout s posuvnými dveřmi, bezpečnostní sklo 5 mm, barva profilů Aluchrom, výška 1900 mm

Položka	šířka, barva skla	PC bez DPH	Sleva	MJ bez DPH	s DPH
295Z8	800 mm, čirá	12 380	-20%	ks <b>9 904,00</b>	11 984
256Z4	900 mm, čirá	12 960	-20%	ks <b>10 368</b>	12 546

SanSwiss



**Dveře jednokřídlé SanSwiss ES1C**  
jednokřídlé dveře, bezpečnostní sklo 6 mm, barva profilu Aluchrom, výška 2000 mm

Položka	šířka, barva skla	PC bez DPH	Sleva	MJ bez DPH	s DPH
465Z8	900 mm, pravé, čirá	14 150	-20%	ks <b>11 320</b>	13 698
434Z8	900 mm, levé, čirá	14 150	-20%	ks <b>11 320</b>	13 698

SanSwiss



**Stěna boční SanSwiss TOPP**  
boční stěna, bezpečnostní sklo 5 mm, barva profilu Aluchrom, výška 1900 mm

Položka	šířka, barva skla	PC bez DPH	Sleva	MJ bez DPH	s DPH
436Z9	800 mm, čirá	5 160,00	-20%	ks <b>4 128,00</b>	4 995,00
349Z3	800 mm, Durlux	5 160,00	-20%	ks <b>4 128,00</b>	4 995,00
345Z8	900 mm, čirá	5 400,00	-20%	ks <b>4 320,00</b>	5 228,00
336Z4	900 mm, Durlux	5 400,00	-20%	ks <b>4 320,00</b>	5 228,00
384Z2	1 000 mm, čirá	5 740,00	-20%	ks <b>4 592,00</b>	5 557,00
328Z2	1 000 mm, Durlux	6 060,00	-20%	ks <b>4 848,00</b>	5 867,00

SanSwiss

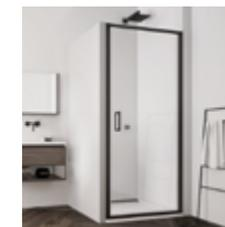

**Dveře jednokřídlé SanSwiss TLSP**  
bezpečnostní sklo 6 mm, magnetické těsnění, prahová lišta, barva profilu černá matná, barva skla čirá, výška 2000 mm

Položka	šířka	PC bez DPH	Sleva	MJ bez DPH	s DPH
36H65	700 mm	8 340,00	-20%	ks <b>6 672,00</b>	8 074,00
95H93	750 mm	8 520,00	-20%	ks <b>6 816,00</b>	8 248,00
22H84	800 mm	8 700,00	-20%	ks <b>6 960,00</b>	8 422,00
69H58	900 mm	9 150,00	-20%	ks <b>7 320,00</b>	8 858,00
66H32	1 000 mm	9 610,00	-20%	ks <b>7 688,00</b>	9 303,00

Sanita

Sanita

# Sprchy

## Stěna boční SanSwiss TOPF2

bezpečnostní sklo 6mm, barva profilu černá matná, barva skla čirá, výška 2000mm



Položka	šířka	PC bez DPH	Sleva	MJ bez DPH	s DPH
39H83	700 mm	5 450,00	-20%	ks 4 360,00	5 276,00
56H23	750 mm	5 560,00	-20%	ks 4 448,00	5 383,00
29H96	800 mm	5 560,00	-20%	ks 4 448,00	5 383,00
59H54	900 mm	5 780,00	-20%	ks 4 624,00	5 596,00
38H46	1 000 mm	6 120,00	-20%	ks 4 896,00	5 925,00
65H52	1 200 mm	6 560,00	-20%	ks 5 248,00	6 351,00
93H48	1 400 mm	7 000,00	-20%	ks 5 600,00	6 776,00

## Dveře jednokřídlé SanSwiss SOL1

bezpečnostní sklo 6mm, barva profilu černá matná, barva skla čirá, výška 2000mm



Položka	šířka	PC bez DPH	Sleva	MJ bez DPH	s DPH
84H33	700 mm	6 440,00	-20%	ks 5 152,00	6 234,00
58H89	750 mm	6 710,00	-20%	ks 5 368,00	6 496,00
32H34	800 mm	6 710,00	-20%	ks 5 368,00	6 496,00
83K45	900 mm	6 980,00	-20%	ks 5 584,00	6 757,00
23K24	1 000 mm	7 250,00	-20%	ks 5 800,00	7 018,00

## Dveře jednokřídlé s pevnou stěnou v rovině SanSwiss SOL13

bezpečnostní sklo 6mm, barva profilu černá matná, barva skla čirá, výška 2000mm



Položka	šířka	PC bez DPH	Sleva	MJ bez DPH	s DPH
96K68	750 mm	9 150,00	-20%	ks 7 320,00	8 858,00
54K92	800 mm	9 340,00	-20%	ks 7 472,00	9 042,00
46K49	900 mm	9 520,00	-20%	ks 7 616,00	9 216,00
52K94	1 000 mm	9 790,00	-20%	ks 7 832,00	9 477,00
48K99	1 100 mm	10 060	-20%	ks 8 048,00	9 739,00
33K88	1 200 mm	10 780	-20%	ks 8 624,00	10 436

## Dveře dvoukřídlé SanSwiss SOL2

bezpečnostní sklo 6mm, barva profilu černá matná, barva skla čirá, výška 2000mm



Položka	šířka	PC bez DPH	Sleva	MJ bez DPH	s DPH
89K35	700 mm	8 970,00	-20%	ks 7 176,00	8 683,00
34K86	750 mm	9 240,00	-20%	ks 7 392,00	8 945,00
45K63	800 mm	9 240,00	-20%	ks 7 392,00	8 945,00
24K85	900 mm	9 420,00	-20%	ks 7 536,00	9 119,00
68K62	1 000 mm	9 690,00	-20%	ks 7 752,00	9 380,00

## Stěna boční SanSwiss SOLT1

bezpečnostní sklo 6mm, barva profilu černá matná, barva skla čirá, výška 2000mm



Položka	šířka	PC bez DPH	Sleva	MJ bez DPH	s DPH
92K28	700 mm	5 800,00	-20%	ks 4 640,00	5 615,00
49K53	750 mm	5 990,00	-20%	ks 4 792,00	5 799,00
94K26	800 mm	5 990,00	-20%	ks 4 792,00	5 799,00
99K43	900 mm	6 160,00	-20%	ks 4 928,00	5 963,00
88K55	1 100 mm	6 530,00	-20%	ks 5 224,00	6 322,00

394Z9

## Kout sprchový čtvercový SanSwiss ESR

dvoudílné křídlové dveře, bezpečnostní sklo 6mm, barva profilu Aluchrom, šířka 900mm

PC bez DPH	Sleva	MJ bez DPH	s DPH
25300	-20%	ks 20240	24 491

93M38

## Kout sprchový Jika Cubito Pure

čtvercový, šířka 800mm, rádius 550mm, stříbrný lesklý profil, transparentní sklo 6mm

PC bez DPH	Sleva	MJ bez DPH	s DPH
11 647	-30%	ks 8 153,00	9 866,00

# Sprchy

## Stěny sprchové Walk-In

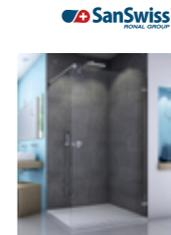

## Stěna pevná SanSwiss EST

pevná stěna samostatná, bezpečnostní sklo 6mm, barva profilu Aluchrom, výška 2000mm

Položka	šířka, barva skla	PC bez DPH	Sleva	MJ bez DPH	s DPH
359Z3	800 mm, čirá	9 310,00	-20%	ks 7 448,00	9 013,00
399Z8	900 mm, čirá	9 590,00	-20%	ks 7 672,00	9 284,00
384Z9	1 000 mm, čirá	9 960,00	-20%	ks 7 968,00	9 642,00
249Z3	1 200 mm, čirá	10 530	-20%	ks 8 424,00	10 194

## Stěna pevná SanSwiss STR4P

bezpečnostní sklo 8mm, barva profilu černá matná, barva skla čirá, výška 2000mm



Položka	šířka	PC bez DPH	Sleva	MJ bez DPH	s DPH
63K82	900 mm	8 820,00	-20%	ks 7 056,00	8 538,00
85K64	1 000 mm	9 440,00	-20%	ks 7 552,00	9 138,00
62K44	1 100 mm	9 850,00	-20%	ks 7 880,00	9 535,00
28K42	1 200 mm	10 280	-20%	ks 8 224,00	9 952,00
53K36	1 300 mm	10 690	-20%	ks 8 552,00	10 348
26K95	1 400 mm	11 120	-20%	ks 8 896,00	10 765

## Vaničky sprchové



## Stěna boční Roth Walk G

pevná stěna samostatná, bezpečnostní sklo 8mm, barva profilu Brillant, výška 2000mm

Položka	rozměry	PC bez DPH	Sleva	MJ bez DPH	s DPH
252Z3	900×2000 mm	9 884,00	-28%	ks 7 117,00	8 611,00
425Z9	1000×2000 mm	10 752	-28%	ks 7 742,00	9 368,00
498Z2	1 200×2000 mm	12 488	-28%	ks 8 992,00	10 880
352Z4	1 400×2000 mm	14 222	-28%	ks 10 240	12 391

## Vanička čtverec Sanswiss Tracy

lité mramor, výška 30mm

Položka	šířka	PC bez DPH	Sleva	MJ bez DPH	s DPH
433Z8	800 mm	3 990,00	-30%	ks 2 793,00	3 380,00
529Z4	900 mm	4 410,00	-30%	ks 3 087,00	3 736,00
486Z3	1 000 mm	5 670,00	-30%	ks 3 969,00	4 803,00



## Vanička čtverek Sanswiss Tracy

lité mramor, výška 30mm, R 550mm

Položka	šířka	PC bez DPH	Sleva	MJ bez DPH	s DPH
488Z8	800 mm	3 885,00	-30%	ks 2 720,00	3 291,00
348Z2	900 mm	4 200,00	-30%	ks 2 940,00	3 558,00
358Z8	1 000 mm	5 355,00	-30%	ks 3 749,00	4 536,00

## Vanička Sanswiss Tracy

lité mramor, výška 30mm

Položka	rozměry	PC bez DPH	Sleva	MJ bez DPH	s DPH
385Z8	800×1000 mm	5 145,00	-30%	ks 3 602,00	4 358,00
456Z3	800×1200 mm	5 880,00	-30%	ks 4 116,00	4 981,00
533Z9	900×1200 mm	6 300,00	-30%	ks 4 410,00	5 337,00

Sanita

Sanita

## Sprchy



**Nožičky k vaničce Sanswiss FWA**  
určeno k vaničkám Tracy

Položka	specifikace	PC bez DPH	Sleva	MJ	bez DPH	s DPH
293Z2	pro vaničky WAR 800, 900 mm, WAQ 800, 900 mm	420,00	-30 %	ks	<b>294,00</b>	355,74
344Z3	pro vaničky WAR 1 000 mm, WAA 800×1 000 mm	525,00	-30 %	bal.	<b>367,50</b>	444,68

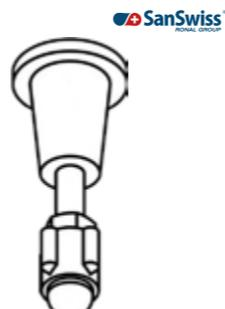

**Nožičky k vaničce Tracy FWA**  
určeno k vaničkám Tracy

Položka	specifikace	PC bez DPH	Sleva	MJ	bez DPH	s DPH
439Z9	pro vaničky WAQ 1 000 mm	525,00	-30 %	bal.	<b>367,50</b>	444,68
534Z3	pro vaničky WAA 800×1 200 mm, 900×1 200 mm	693,00	-30 %	bal.	<b>485,10</b>	586,97

## Sprchy



**Vanička sprchová čtverec**  
keramická

Položka	rozměry	PC bez DPH	Sleva	MJ	bez DPH	s DPH
29K96	700×700×100 mm	1 645,00	-22 %	ks	<b>1 283,00</b>	1 553,00
59K54	800×800×100 mm	2 141,00	-22 %	ks	<b>1 670,00</b>	2 021,00
38K46	900×900×100 mm	2 885,00	-22 %	ks	<b>2 250,00</b>	2 723,00



**Vanička sprchová čtvrtkruh**  
keramická

Položka	rozměry	PC bez DPH	Sleva	MJ	bez DPH	s DPH
65K52	800×800×110 mm, R550	2 802,00	-22 %	ks	<b>2 186,00</b>	2 645,00
93K48	800×800×120 mm, R550	3 463,00	-22 %	ks	<b>2 701,00</b>	3 269,00



**Roth**

**Vanička sprchová Roth Macao-M**  
litý mramor, včetně nožiček

Položka	rozměry	PC bez DPH	Sleva	MJ	bez DPH	s DPH
98K39	800×800×30 mm	4 372,00	-20 %	ks	<b>3 498,00</b>	4 233,00
82K56	900×900×30 mm	4 758,00	-20 %	ks	<b>3 807,00</b>	4 606,00
64K29	1 000×1 000×30 mm	6 025,00	-20 %	ks	<b>4 820,00</b>	5 833,00



**Roth**

**Vanička sprchová Roth Tahiti-M**  
litý mramor, včetně nožiček

Položka	rozměry	PC bez DPH	Sleva	MJ	bez DPH	s DPH
44K59	800×800×30 mm, R550	4 537,00	-20 %	ks	<b>3 630,00</b>	4 392,00
42K38	900×900×30 mm, R550	4 950,00	-20 %	ks	<b>3 960,00</b>	4 792,00
36K65	1 000×1 000×30 mm, R550	5 777,00	-20 %	ks	<b>4 622,00</b>	5 593,00



**Vanička sprchová Aqualine BTTO**  
akrylátová sprchová vanička

Položka	rozměry	PC bez DPH	Sleva	MJ	bez DPH	s DPH
262Z4	800×800×150 mm	1 562,00	-12 %	ks	<b>1 375,00</b>	1 664,00
265Z9	900×900×150 mm	1 645,00	-12 %	ks	<b>1 448,00</b>	1 752,00



84K33

**Vanička sprchová Aqualine BTTR**  
akrylátová sprchová vanička,  
rozměry 800×800×150 mm, R550

Položka	rozměry	PC bez DPH	Sleva	MJ	bez DPH	s DPH
84K33	800×800×150 mm, R550	1 480,00	-12 %	ks	<b>1 302,00</b>	1 576,00



Lajkněte nás  
na Facebooku

[www.facebook.com/  
StavebninyDEK](http://www.facebook.com/StavebninyDEK)



**Roth**

**Vanička sprchová Roth Rectan-M**  
litý mramor, včetně nožiček

Položka	rozměry	PC bez DPH	Sleva	MJ	bez DPH	s DPH
95K93	1 000×800×30 mm	5 612,00	-20 %	ks	<b>4 490,00</b>	5 433,00
22K84	1 200×800×30 mm	6 107,00	-20 %	ks	<b>4 886,00</b>	5 912,00
69K58	1 200×900×30 mm	6 657,00	-20 %	ks	<b>5 326,00</b>	6 444,00



**Vanička sprchová Mirai**  
litý mramor pro vložení do obkladu

Položka	rozměry	PC bez DPH	Sleva	MJ	bez DPH	s DPH
66K32	800×800×18 mm	5 835,00	-22 %	ks	<b>4 552,00</b>	5 507,00
39K83	900×900×18 mm	6 579,00	-22 %	ks	<b>5 132,00</b>	6 209,00
56K23	1 000×1 000×18 mm	7 009,00	-22 %	ks	<b>5 467,00</b>	6 615,00



**Vanička sprchová čtvrtkruhová Aqualine C**  
akrylátová sprchová vanička, včetně nožiček

Položka	rozměry	PC bez DPH	Sleva	MJ	bez DPH	s DPH
32K34	800×800×280 mm, R550	2 637,00	-12 %	ks	<b>2 320,00</b>	2 808,00
83L45	900×900×280 mm, R550	2 720,00	-12 %	ks	<b>2 393,00</b>	2 896,00

## Sprchy



**Vanička sprchová Kaldewei Cayonoplat**  
smaltovaná sprchová vanička, otvor pro sifon 90 mm

Položka	rozměry	PC bez DPH	Sleva	MJ bez DPH	s DPH
23L24	800×800 mm	7 668,00	-20%	ks <b>6 135,00</b>	7 423,00
96L68	900×900 mm	6 894,00	-20%	ks <b>5 516,00</b>	6 674,00
54L92	1 000×1 000 mm	8 417,00	-20%	ks <b>6 734,00</b>	8 148,00
46L49	800×1 400 mm	11 514	-20%	ks <b>9 212,00</b>	11 146
52L94	900×1 400 mm	11 514	-20%	ks <b>9 212,00</b>	11 146
48L99	800×1 500 mm	12 288	-20%	ks <b>9 831,00</b>	11 895
33L88	900×1 500 mm	12 288	-20%	ks <b>9 831,00</b>	11 895
89L35	750×1 600 mm	13 437	-20%	ks <b>10 750</b>	13 008
34L86	700×1 700 mm	14 836	-20%	ks <b>11 869</b>	14 362
45L63	750×1 700 mm	13 437	-20%	ks <b>10 750</b>	13 008

KALDEWEI

## Sprchy



**Vanička sprchová Kaldewei Nexsys**  
smaltovaná sprchová vanička

Položka	rozměry	PC bez DPH	Sleva	MJ bez DPH	s DPH
43L22	900×900 mm	19 980	-20%	ks <b>15 984</b>	19 341
55L69	1 000×1 000 mm	20 574	-20%	ks <b>16 460</b>	19 916
25L66	800×1 200 mm	22 086	-20%	ks <b>17 669</b>	21 380
98L39	900×1 200 mm	22 086	-20%	ks <b>17 669</b>	21 380
82L56	900×1 400 mm	25 056	-20%	ks <b>20 045</b>	24 255
64L29	designový kryt, délka 800 mm, broušená nerez	5 292,00	-20%	ks <b>4 234,00</b>	5 123,00
44L59	designový kryt, délka 900 mm, broušená nerez	5 292,00	-20%	ks <b>4 234,00</b>	5 123,00
42L38	designový kryt, délka 1 000 mm, broušená nerez	5 292,00	-20%	ks <b>4 234,00</b>	5 123,00
36L65	odtoková souprava, model 4121	2 511,00	-20%	ks <b>2 009,00</b>	2 431,00
95L93	odtoková souprava, model 4122, ultra plochá	2 511,00	-20%	ks <b>2 009,00</b>	2 431,00

KALDEWEI



**Vanička sprchová Kaldewei Conoflat**  
smaltovaná sprchová vanička, nutno dokoupit sifon (model 4091, 4093), možnost objednání montážního příslušenství dle typu instalace

Položka	rozměry	PC bez DPH	Sleva	MJ bez DPH	s DPH
24L85	900×900 mm	16 794	-20%	ks <b>13 436</b>	16 257
68L62	800×1 000 mm	20 358	-20%	ks <b>16 287</b>	19 707
92L28	900×1 000 mm	20 358	-20%	ks <b>16 287</b>	19 707
49L53	800×1 200 mm	23 328	-20%	ks <b>18 663</b>	22 582
94L26	900×1 200 mm	23 328	-20%	ks <b>18 663</b>	22 582
99L43	900×1 500 mm	24 840	-20%	ks <b>19 872</b>	24 046
88L55	odtoková souprava, model 4091, vodorovný odpad	4 239,00	-20%	ks <b>3 392,00</b>	4 104,00
35L25	odtoková souprava, model 4093, svislý odpad	5 238,00	-20%	ks <b>4 191,00</b>	5 071,00

KALDEWEI

## Žlaby

**NEJPRO-  
DAVANEJŠÍ**

**Alca PLAST®**

**Žlab podlahový nerezový Alcaplast APZ1**  
nerezová ocel, okraj pro perforovaný rošt, výškově stavitelný, bez roštu, stavební výška od 85 mm, šířka 60 mm

Položka	délka	PC bez DPH	Sleva	MJ bez DPH	s DPH
626S8	650 mm	4 155,00	-40%	ks <b>2 493,00</b>	3 017,00
699H9	750 mm	4 435,00	-40%	ks <b>2 661,00</b>	3 220,00
669B8	850 mm	4 649,00	-40%	ks <b>2 790,00</b>	3 376,00

**Alca PLAST®**

**Žlab podlahový Alcaplast APZ9 Simple**  
plastový, okraj pro perforovaný rošt, včetně nerezového roštu, stavební výška od 62 mm, šířka 60 mm

Položka	délka	PC bez DPH	Sleva	MJ bez DPH	s DPH
626H4	650 mm	2 370,00	-40%	ks <b>1 422,00</b>	1 721,00
665A2	750 mm	2 510,00	-40%	ks <b>1 506,00</b>	1 823,00
456P6	850 mm	2 620,00	-40%	ks <b>1 572,00</b>	1 903,00



**Vanička sprchová Kaldewei Scona**  
smaltovaná sprchová vanička, otvor pro sifon 90 mm

Položka	rozměry	PC bez DPH	Sleva	MJ bez DPH	s DPH
86L98	750×800 mm	15 822	-20%	ks <b>12 658</b>	15 316
63L82	750×900 mm	14 418	-20%	ks <b>11 535</b>	13 957
85L64	800×1 000 mm	17 550	-20%	ks <b>14 040</b>	16 989
62L44	900×1 000 mm	17 550	-20%	ks <b>14 040</b>	16 989
28L42	800×1 200 mm	19 926	-20%	ks <b>15 941</b>	19 289
53L36	900×1 200 mm	19 926	-20%	ks <b>15 941</b>	19 289
26L95	odtoková souprava, model 4045, vodorovný odpad	3 672,00	-20%	ks <b>2 938,00</b>	3 555,00

KALDEWEI

**Alca PLAST®**

**Žlab podlahový Alcaplast APZ10**  
plastový, okraj pro perforovaný rošt, včetně nerezového roštu, stavební výška od 62 mm, šířka 60 mm

Položka	délka	PC bez DPH	Sleva	MJ bez DPH	s DPH
38Z45	650 mm	2 370,00	-40%	ks <b>1 422,00</b>	1 721,00
84D45	750 mm	2 510,00	-40%	ks <b>1 506,00</b>	1 823,00
58D24	850 mm	2 620,00	-40%	ks <b>1 572,00</b>	1 903,00

**Alca PLAST®**

**NEJPRO-  
DAVANEJŠÍ**

**Žlab podlahový Alcaplast APZ13-DOUBLE9**  
nerezová ocel, okraj pro oboustranný rošt, výškově stavitelný, s roštem, stavební výška od 81 mm, šířka 71 mm

Položka	délka	PC bez DPH	Sleva	MJ bez DPH	s DPH
56Z33	750 mm	4 500,00	-40%	ks <b>2 700,00</b>	3 267,00
29Z89	850 mm	4 765,00	-40%	ks <b>2 859,00</b>	3 460,00

Sanita

Sanita

Alca PLAST®



**Žlab podlahový Alcaplast APZ101 Low**  
nerezový, okraj pro perforovaný rošt, bez roštu, stavební výška od 55 mm, šířka 60 mm

Položka	délka	PC bez DPH	Sleva	MJ bez DPH	s DPH
59Z34	650 mm	4 155,00	-40%	ks 2 493,00	3 017,00
35E37	850 mm	4 649,00	-40%	ks 2 790,00	3 376,00

Alca PLAST®



**Rošt nerezový pro podlahový žlab Alcaplast Buble**  
nerez lesk, materiál nerezová ocel AISI 304, DIN 1.4301, ČSN 17240

Položka	délka	PC bez DPH	Sleva	MJ bez DPH	s DPH
422S6	650 mm	1 052,00	-40%	ks 631,20	763,75
444R6	750 mm	1 110,00	-40%	ks 666,00	805,86
566P6	850 mm	1 165,00	-40%	ks 699,00	845,79

Alca PLAST®



**Rošt pro liniový žlab Alcaplast Line**  
nerez lesk, materiál nerezová ocel AISI 304, DIN 1.4301, ČSN 17240

Položka	délka	PC bez DPH	Sleva	MJ bez DPH	s DPH
692H2	650 mm	1 052,00	-40%	ks 631,20	763,75
668K8	750 mm	1 110,00	-40%	ks 666,00	805,86
668R8	850 mm	1 165,00	-40%	ks 699,00	845,79

Vpustě

Alca PLAST®



698R4  
**Vpust podlahová Alcaplast APV1**  
boční, mřížka z nerezové oceli, vodní zápachová uzávěra, rozměry 105×105/50 mm

PC bez DPH	Sleva	MJ bez DPH	s DPH
178,00	-30%	ks 124,60	150,77

Alca PLAST®



526N6  
**Vpust podlahová Alcaplast APV2**  
spodní, mřížka z nerezové oceli, vodní zápachová uzávěra, rozměry 105×105/50 mm

PC bez DPH	Sleva	MJ bez DPH	s DPH
178,00	-30%	ks 124,60	150,77

Alca PLAST®



95C32  
**Vpust podlahová Alcaplast APV12**  
boční, mřížka z nerezové oceli, vodní zápachová uzávěra, rozměry 150×150/110 mm

PC bez DPH	Sleva	MJ bez DPH	s DPH
414,00	-30%	ks 289,80	350,66

Alca PLAST®



22C83  
**Vpust podlahová Alcaplast APV13**  
spodní, mřížka z nerezové oceli, vodní zápachová uzávěra, rozměry 150×150/110 mm

PC bez DPH	Sleva	MJ bez DPH	s DPH
266,00	-30%	ks 186,20	225,30

Alca PLAST®



695B2  
**Vpust podlahová Alcaplast APV26**  
boční, snížená výška, vodní zápachová uzávěra, rozměry 105×105/50 mm

PC bez DPH	Sleva	MJ bez DPH	s DPH
178,00	-30%	ks 124,60	150,77

HL



356P8  
**Vpust podlahová Hutterer & Lechner**  
ležatý odtok, pevná izolační příruba, ZU Standard, plast 123×123 mm/nerez 115×115 mm, DN 40/50 mm

PC bez DPH	Sleva	MJ bez DPH	s DPH
820,00	-20%	ks 656,00	793,76

Umyvadla



**Umyvadlo Jika Euroline**  
s otvorem pro baterii, šířka×hloubka

Položka	rozměry	PC bez DPH	Sleva	MJ bez DPH	s DPH
348Z3	500×410 mm	803,00	-38%	ks 497,86	602,41
369Z4	550×450 mm	833,00	-38%	ks 516,46	624,92
434Z3	600×490 mm	870,00	-38%	ks 539,40	652,67



**Umyvadlo Jika Lyra Plus**  
s otvorem pro baterii

Položka	rozměry	PC bez DPH	Sleva	MJ bez DPH	s DPH
535Z4	500×410 mm	980,00	-30%	ks 686,00	830,06
452Z9	550×450 mm	1 021,00	-30%	ks 714,70	864,79
358Z9	600×490 mm	1 073,00	-30%	ks 751,10	908,83

JIKA



**Umyvadlo Jika Lyra Plus**  
bez otvorů pro baterii

Položka	rozměry	PC bez DPH	Sleva	MJ bez DPH	s DPH
253Z3	500×410 mm	980,00	-30%	ks 686,00	830,06
395Z9	550×450 mm	1 021,00	-30%	ks 714,70	864,79
386Z4	600×490 mm	1 073,00	-30%	ks 751,10	908,83

JIKA



**Umyvadlo Jika Lyra Plus**  
možno kombinovat se sifonem Mio a nábytkem Lyra plus

Položka	rozměry (š×v×h)	PC bez DPH	Sleva	MJ bez DPH	s DPH
35F66	500×170×430 mm	1 231,00	-30%	ks 861,70	1 043,00
83F56	550×170×450 mm	1 420,00	-30%	ks 994,00	1 203,00
33F84	600×170×470 mm	1 474,00	-30%	ks 1 032,00	1 249,00

JIKA



438Z4  
**Umývátko Jika Lyra Plus**  
s otvorem pro baterii, rozměry 450×370 mm

PC bez DPH	Sleva	MJ bez DPH	s DPH
928,00	-30%	ks 649,60	786,02

JIKA



299Z2  
**Umývátko Jika Lyra Plus**  
bez otvorů pro baterii, rozměry 450×370 mm

PC bez DPH	Sleva	MJ bez DPH	s DPH
928,00	-30%	ks 649,60	786,02

JIKA



432Z3  
**Umývátko Jika Lyra Plus**  
s otvorem pro baterii vlevo, rozměry 400×310 mm

PC bez DPH	Sleva	MJ bez DPH	s DPH
877,00	-30%	ks 613,90	742,82

Registrujte se a získáte výhody stálých zákazníků

www.dek.cz/registrace



## Keramika sanitární



JIKO

94H36

**Umývatko Jika Lyra Plus**  
vhodné kombinovat se sifonem Mio  
a skříňkou Lyra Plus, rozměry 400×170×340  
(š×v×h)

PC bez DPH	Sleva	MJ	bez DPH	s DPH
1 105,00	-30%	ks	<b>773,50</b>	935,94



JIKO

248Z3

**Umyvadlo Deep by Jika**  
bez otvorů pro baterii, rozměry 500×410 mm

PC bez DPH	Sleva	MJ	bez DPH	s DPH
1 284,00	-30%	ks	<b>898,80</b>	1 088,00



JIKO

**Umyvadlo Deep by Jika**  
s otvorem pro baterii

Položka	rozměry	PC bez DPH	Sleva	MJ	bez DPH	s DPH
466Z3	500×410 mm	1 284,00	-30%	ks	<b>898,80</b>	1 088,00
325Z4	550×420 mm	1 314,00	-30%	ks	<b>919,80</b>	1 113,00
269Z9	600×450 mm	1 373,00	-30%	ks	<b>961,10</b>	1 163,00
94K36	650×480 mm	1 465,00	-30%	ks	<b>1 026,00</b>	1 241,00



JIKO

**Umyvadlo Deep by Jika**  
rohové, s otvorem pro baterii

Položka	šířka	PC bez DPH	Sleva	MJ	bez DPH	s DPH
399Z9	550 mm	2 172,00	-30%	ks	<b>1 521,00</b>	1 840,00
345Z9	450 mm	1 374,00	-30%	ks	<b>961,80</b>	1 164,00



JIKO

**Umývatko Deep by Jika**  
s otvorem pro baterii, rozměry 450×370 mm

PC bez DPH	Sleva	MJ	bez DPH	s DPH
1 284,00	-30%	ks	<b>898,80</b>	1 088,00



JIKO

**Umývatko Deep by Jika**  
s otvorem pro baterii vlevo,  
rozměry 500×230 mm

PC bez DPH	Sleva	MJ	bez DPH	s DPH
989,00	-30%	ks	<b>692,30</b>	837,68



JIKO

**Umyvadlo Jika Cubito**  
s otvorem pro baterii

Položka	rozměry	PC bez DPH	Sleva	MJ	bez DPH	s DPH
525Z3	550×420 mm	2 050,00	-30%	ks	<b>1 435,00</b>	1 737,00
436Z4	600×450 mm	2 131,00	-30%	ks	<b>1 492,00</b>	1 805,00
35K66	650×450 mm	2 542,00	-30%	ks	<b>1 780,00</b>	2 154,00
365Z3	850×48,5 mm	6 557,00	-30%	ks	<b>4 590,00</b>	5 554,00



JIKO

**Dvojumyvadlo Jika Cubiro Pure**  
možno kombinovat s designovým sifonem  
nebo nábytkem, rozměry 1 300×165×485 mm  
(š×v×h)

PC bez DPH	Sleva	MJ	bez DPH	s DPH
9 988,00	-30%	ks	<b>6 992,00</b>	8 460,00



## Keramika sanitární



JIKO

**Umývatko Jika Cubito**  
asymetrické, s otvorem pro baterii

Položka	rozměry, otvor	PC bez DPH	Sleva	MJ	bez DPH	s DPH
256Z8	450×250 mm, vlevo	2 047,00	-30%	ks	<b>1 433,00</b>	1 734,00
296Z3	450×250 mm, vpravo	2 047,00	-30%	ks	<b>1 433,00</b>	1 734,00



JIKO

**Umyvadlo Jika Mio N**  
možno instalovat s designovým sifonem  
nebo nábytkem

Položka	rozměry	PC bez DPH	Sleva	MJ	bez DPH	s DPH
94M36	550×152×450 mm (š×v×h)	2 152,00	-30%	ks	<b>1 507,00</b>	1 823,00
35M66	600×150×450 mm (š×v×h)	2 238,00	-30%	ks	<b>1 567,00</b>	1 896,00
83M56	650×150×450 mm (š×v×h)	2 668,00	-30%	ks	<b>1 868,00</b>	2 260,00
33M84	800×152×450 mm (š×v×h)	6 677,00	-30%	ks	<b>4 674,00</b>	5 656,00



JIKO

**Mísa umyvadlová Jika Cubito**  
kulatá, ø 430 mm

PC bez DPH	Sleva	MJ	bez DPH	s DPH
2 653,00	-30%	ks	<b>1 858,00</b>	2 248,00



JIKO

**Mísa umyvadlová Jika Cubito**  
obdélníková, rozměry 500×350 mm

PC bez DPH	Sleva	MJ	bez DPH	s DPH
3 078,00	-30%	ks	<b>2 155,00</b>	2 608,00



JIKO

**Dvojumyvadlo Jika Mio N**  
vhodné kombinovat se sifonem Mio  
a skříňkou Mio N,  
rozměry 1 300×150×450 mm (š×v×h)

PC bez DPH	Sleva	MJ	bez DPH	s DPH
10 488	-30%	ks	<b>7 342,00</b>	8 884,00



LAUFEN

**Umyvadlo Laufen Pro S**  
s otvorem pro baterii, šířka 550 mm,  
hloubka 380 mm

PC bez DPH	Sleva	MJ	bez DPH	s DPH
2 914,00	-26%	ks	<b>2 157,00</b>	2 610,00



LAUFEN

**Umyvadlo Laufen Pro S**  
bez otvoru pro baterii, šířka 550 mm,  
hloubka 380 mm

PC bez DPH	Sleva	MJ	bez DPH	s DPH
4 005,00	-26%	ks	<b>2 964,00</b>	3 587,00



JIKO

**WC závěsné Jika Euroline**  
hluboké splachování, uzavřený okruh  
splachování, šířka 355 mm, délka 530 mm,  
klozet

PC bez DPH	Sleva	MJ	bez DPH	s DPH
1 390,00	-38%	ks	<b>861,80</b>	1 043,00



JIKO

**Klozet závěsný Jika Lyra Plus**  
hluboké splachování 6l, šířka 360 mm,  
délka 530 mm

PC bez DPH	Sleva	MJ	bez DPH	s DPH
1 912,00	-30%	ks	<b>1 339,00</b>	1 620,00



JIKO

**Klozet závěsný Jika Lyra Plus**  
bez oplachového kruhu, hluboké  
splachování 4,5/3l,  
rozměry 360×368×530 mm (š×v×h)

PC bez DPH	Sleva	MJ	bez DPH	s DPH
2 557,00	-30%	ks	<b>1 790,00</b>	2 166,00

## Keramika sanitární



**298Z3**  
**Klozet závěsný Deep by Jika**  
hluboké splachování, uzavřený okruh splachování 4,5l, šířka 360 mm, délka 510 mm

PC bez DPH	Sleva	MJ bez DPH	s DPH
2 619,00	-30%	ks <b>1 834,00</b>	2 219,00



**394Z2**  
**Klozet závěsný Jika Pure**  
hluboké splachování, uzavřený okruh splachování 4,5l, instalační sada EasyFit, šířka 355 mm, délka 540 mm

PC bez DPH	Sleva	MJ bez DPH	s DPH
5 004,00	-30%	ks <b>3 503,00</b>	4 239,00



**344Z8**  
**Klozet závěsný Jika Mio-N**  
uzavřený okruh splachování 4,5/3l, skryté upevnění, instalační sada EasyFit, šířka 360 mm, délka 530 mm

PC bez DPH	Sleva	MJ bez DPH	s DPH
5 962,00	-30%	ks <b>4 174,00</b>	5 050,00



**32R53**  
**WC závěsné Laufen PRO Rimless**  
vodorovný odpad, bez oplachového kruhu, šířka 360 mm, délka 530 mm, výška 430 mm

PC bez DPH	Sleva	MJ bez DPH	s DPH
6 740,00	-26%	ks <b>4 988,00</b>	6 035,00



**86D44**  
**WC závěsné skryté uchycení Laufen PRO**  
hluboké splachování 4,5l, skryté uchycení, délka 530 mm, splachovací kruh

PC bez DPH	Sleva	MJ bez DPH	s DPH
7 199,00	-30%	ks <b>5 040,00</b>	6 098,00



**488Z2**  
**WC závěsné Laufen PRO Rimless**  
sada obsahuje závěsný klozet bez oplachového kruhu, sedátko, montážní pásku a upevnění, šířka 360 mm, délka 530 mm

PC bez DPH	Sleva	MJ bez DPH	s DPH
8 445,00	-30%	ks <b>5 912,00</b>	7 153,00



**63D42**  
**WC závěsné Laufen PRO Rimless**  
hluboké splachování, bez splachovacího kruhu, viditelné uchycení

PC bez DPH	Sleva	MJ bez DPH	s DPH
5 757,00	-30%	ks <b>4 030,00</b>	4 877,00



**535Z2**  
**WC závěsné Laufen PRO**  
hluboké splachování 6l, viditelné uchycení, šířka 360 mm, délka 560 mm

PC bez DPH	Sleva	MJ bez DPH	s DPH
4 270,00	-30%	ks <b>2 989,00</b>	3 617,00

### WC kombinovaná



**294Z4**  
**WC kombinované Jika Euroline**  
boční napouštění, hluboké splachování

Položka	specifikace	PC bez DPH	Sleva	MJ bez DPH	s DPH
294Z4	vodorovný odpad	3 054,00	-42%	ks <b>1 772,00</b>	2 144,00
435Z9	svislý odpad	3 054,00	-42%	ks <b>1 772,00</b>	2 144,00



**495Z2**  
**WC kombinované Jika Lyra Plus**  
s keramickou nádržkou, splachování 3/6l, rozměry 360×400×630 mm (š×v×h), boční napouštění

Položka	odpad	PC bez DPH	Sleva	MJ bez DPH	s DPH
495Z2	zadní	3 608,00	-30%	ks <b>2 526,00</b>	3 056,00
298Z8	spodní	3 608,00	-30%	ks <b>2 526,00</b>	3 056,00
234Z8	šikmý	3 608,00	-30%	ks <b>2 526,00</b>	3 056,00

## Keramika sanitární



**WC kombinované Jika Lyra Plus**  
s keramickou nádržkou, splachování 3/6l, rozměry 360×400×630 mm (š×v×h), spodní napouštění

Položka	odpad	PC bez DPH	Sleva	MJ bez DPH	s DPH
53K94	zadní	3 608,00	-30%	ks <b>2 526,00</b>	3 056,00
93K38	spodní	3 608,00	-30%	ks <b>2 526,00</b>	3 056,00
54K93	šikmý	3 608,00	-30%	ks <b>2 526,00</b>	3 056,00



Lajkněte nás na Facebooku

[www.facebook.cz/StavebninDEK](http://www.facebook.cz/StavebninDEK)



**WC kombinované Deep by Jika**  
zvýšené, svislý odpad, hluboké splachování

Položka	rozměry (š×v×h)	PC bez DPH	Sleva	MJ bez DPH	s DPH
259Z3	360×670×480 mm	3 625,00	-30%	ks <b>2 538,00</b>	3 071,00
249Z2	nádrž pro WC mísu	2 462,00	-30%	ks <b>1 724,00</b>	2 086,00

### Sedátka



**32Z53**  
**Sedátko WC Jika Zeta**  
materiál duroplast, plastové panty, šířka 371 mm, hloubka 415–445 mm, rozteč 153–159 mm

PC bez DPH	Sleva	MJ bez DPH	s DPH
605,00	-30%	ks <b>423,50</b>	512,44



**66L32**  
**Sedátko WC Jika Lyra Plus**  
s poklopem, materiál termoplast, plastové úchyty, pro kombi klozet

PC bez DPH	Sleva	MJ bez DPH	s DPH
503,00	-30%	ks <b>352,10</b>	426,04



**489Z8**  
**Sedátko WC Jika Lyra Plus/Tigo**  
pro závěsné klozety, materiál duroplast, úchyty nerezová ocel, zpomalovací mechanismus Slowclose, rozměry 365×425 mm, rozteč 155 mm

PC bez DPH	Sleva	MJ bez DPH	s DPH
1 361,00	-30%	ks <b>952,70</b>	1 153,00



**22L84**  
**Sedátko WC Jika Lyra Plus**  
s poklopem, materiál duroplast, nerez úchyty, pro kombi klozet

PC bez DPH	Sleva	MJ bez DPH	s DPH
677,00	-30%	ks <b>473,90</b>	573,42



**65H53**  
**Sedátko WC Jika Lyra Plus**  
duroplastové, s poklopem a kovovými úchyty, rozměry 352×20×420 mm (š×v×h)

PC bez DPH	Sleva	MJ bez DPH	s DPH
1 293,00	-30%	ks <b>905,10</b>	1 096,00

## Keramika sanitární



656S8  
**Sedátko WC Deep by Jika**  
bez poklopu, materiál duroplast, úchyty plastové

PC bez DPH	Sleva	MJ	bez DPH	s DPH
546,00	-30%	ks	<b>382,20</b>	462,46



688K2  
**Sedátko WC Deep by Jika**  
bez poklopu, materiál duroplast, úchyty ocelové

PC bez DPH	Sleva	MJ	bez DPH	s DPH
605,00	-30%	ks	<b>423,50</b>	512,44



459A6  
**Sedátko WC Deep by Jika**  
s poklopem, materiál duroplast, úchyty nerezová ocel, rozměry 376×436 mm, rozteč 155 mm

PC bez DPH	Sleva	MJ	bez DPH	s DPH
1 008,00	-30%	ks	<b>705,60</b>	853,78



53C94  
**Sedátko WC Jika Mio**  
duroplastové, s rychloupínacími ocelovými úchyty

PC bez DPH	Sleva	MJ	bez DPH	s DPH
1 511,00	-30%	ks	<b>1 058,00</b>	1 280,00

## Keramika sanitární



422H6  
**WC sedátko Alcaplast A3553**  
materiál polypropylen, úchyty plastové, rozměry 410×475 mm

PC bez DPH	Sleva	MJ	bez DPH	s DPH
102,00	-25%	ks	<b>76,50</b>	92,57



222V6  
**WC sedátko Alcaplast A60**  
s antibakteriálními vlastnostmi, materiál duroplast, zpomalovací mechanismus Softclose, šířka 382 mm, délka 437 mm

PC bez DPH	Sleva	MJ	bez DPH	s DPH
261,00	-25%	ks	<b>195,75</b>	236,86



626H8  
**WC sedátko Alcaplast A602**  
s antibakteriálními vlastnostmi, materiál duroplast, rozměry 370×445 mm

PC bez DPH	Sleva	MJ	bez DPH	s DPH
536,00	-25%	ks	<b>402,00</b>	486,42



286K6  
**WC sedátko Alcaplast A604**  
s antibakteriálními vlastnostmi, materiál duroplast, zpomalovací mechanismus Softclose

PC bez DPH	Sleva	MJ	bez DPH	s DPH
577,00	-25%	ks	<b>432,75</b>	523,63



526Z8  
**Sedátko WC Deep by Jika**  
s poklopem, materiál duroplast, úchyty nerezová ocel, rozměry 360×455 mm

PC bez DPH	Sleva	MJ	bez DPH	s DPH
1 051,00	-30%	ks	<b>735,70</b>	890,20



234Z4  
**Sedátko WC Deep by Jika**  
s poklopem, materiál duroplast, úchyty nerezová ocel, zpomalovací mechanismus Slowclose, rozměry 360×455 mm

PC bez DPH	Sleva	MJ	bez DPH	s DPH
1 649,00	-30%	ks	<b>1 155,00</b>	1 397,00



699S2  
**Sedátko WC Jika Pure**  
s poklopem, materiál duroplast, úchyty nerezová ocel, rozměry 355×450 mm

PC bez DPH	Sleva	MJ	bez DPH	s DPH
1 327,00	-30%	ks	<b>928,90</b>	1 124,00



484V6  
**Sedátko WC Jika Mio-N**  
s poklopem, materiál duroplast, úchyty nerezová ocel

PC bez DPH	Sleva	MJ	bez DPH	s DPH
1 577,00	-30%	ks	<b>1 104,00</b>	1 336,00



63Z22  
**WC sedátko Alcaplast A67SLIM**  
materiál duroplast, zpomalovací mechanismus Softclose, rozměry (š×h×v) 358×453×18 mm

PC bez DPH	Sleva	MJ	bez DPH	s DPH
1 020,00	-25%	ks	<b>765,00</b>	925,65



85Z69  
**WC sedátko Alcaplast A674S**  
s antibakteriálními vlastnostmi, materiál duroplast, zpomalovací mechanismus Softclose, rozměry (š×h) 354×427 mm

PC bez DPH	Sleva	MJ	bez DPH	s DPH
577,00	-25%	ks	<b>432,75</b>	523,63

### Bidety



692V2  
**Bidet závěsný Jika Lyra Plus**  
boční montážní otvory, s otvorem pro baterii, šířka 360 mm, délka 530 mm

PC bez DPH	Sleva	MJ	bez DPH	s DPH
2 376,00	-30%	ks	<b>1 664,00</b>	2 013,00



446V6  
**Bidet závěsný Deep by Jika**  
boční montážní otvory, s otvorem pro baterii, šířka 360 mm, délka 510 mm

PC bez DPH	Sleva	MJ	bez DPH	s DPH
2 505,00	-30%	ks	<b>1 754,00</b>	2 122,00



652H6  
**Sedátko WC Jika Mio-N**  
s poklopem, materiál duroplast, úchyty nerezová ocel, zpomalovací mechanismus Slowclose

PC bez DPH	Sleva	MJ	bez DPH	s DPH
2 330,00	-30%	ks	<b>1 631,00</b>	1 974,00



23A55  
**Sedátko WC Laufen Pro Slim**  
pro závěsné klozety Laufen Pro, materiál plast, zpomalovací mechanismus Slowclose, šířka 370 mm, hloubka 445 mm, rozteč 155 mm

PC bez DPH	Sleva	MJ	bez DPH	s DPH
2 025,00	-26%	ks	<b>1 499,00</b>	1 814,00



258K6  
**WC sedátko Alcaplast A3550**  
materiál polypropylen, úchyty plastové, šířka 410 mm, délka 470 mm

PC bez DPH	Sleva	MJ	bez DPH	s DPH
89,00	-25%	ks	<b>66,75</b>	80,77



426R6  
**WC sedátko Alcaplast A3551**  
materiál polypropylen, úchyty plastové, šířka 390 mm, délka 430 mm

PC bez DPH	Sleva	MJ	bez DPH	s DPH
89,00	-25%	ks	<b>66,75</b>	80,77



652H4  
**Bidet závěsný Jika Mio-N**  
boční montážní otvory, s otvorem pro baterii, šířka 360 mm, délka 530 mm

PC bez DPH	Sleva	MJ	bez DPH	s DPH
3 908,00	-30%	ks	<b>2 736,00</b>	3 311,00



666S4  
**Bidet závěsný Jika Pure**  
bez bočních montážních otvorů, s otvorem pro baterii, šířka 355 mm, délka 540 mm

PC bez DPH	Sleva	MJ	bez DPH	s DPH
4 374,00	-30%	ks	<b>3 062,00</b>	3 705,00

### Výlevky



363Z3  
**Výlevka stojící Jika Mira**  
plastová mřížka, stojící, vodorovný odpad, šířka 425 mm, délka 500 mm

PC bez DPH	Sleva	MJ	bez DPH	s DPH
4 715,00	-30%	ks	<b>3 301,00</b>	3 994,00



494Z8  
**Výlevka závěsná Jika Mira**  
plastová mřížka, závěsná, šířka 425 mm, délka 500 mm

PC bez DPH	Sleva	MJ	bez DPH	s DPH
4 411,00	-30%	ks	<b>3 088,00</b>	3 737,00

# Baterie

## Baterie koupelňové



696B4

**Baterie umyvadlová stojánková  
Titania Iris 92001,0**  
povrchová úprava chrom, s uzávěrem  
výpusti 5/4"

PC bez DPH	Sleva	MJ	bez DPH	s DPH
495,00	-15%	ks	<b>420,75</b>	509,11



699H2

**Baterie umyvadlová stojánková  
Titania Iris 92001/1,0**  
bez uzávěru výpusti, povrchová úprava  
chrom

PC bez DPH	Sleva	MJ	bez DPH	s DPH
412,00	-15%	ks	<b>350,20</b>	423,74



568V4

**Baterie umyvadlová stojánková  
Titania Iris 92005,0**  
povrchová úprava chrom, pouze na  
studenou (smíšenou) vodu

PC bez DPH	Sleva	MJ	bez DPH	s DPH
412,00	-15%	ks	<b>350,20</b>	423,74



662A2

**Baterie bidetová stojánková  
Titania Iris 92011,0**  
povrchová úprava chrom, s uzávěrem  
výpusti 5/4"

PC bez DPH	Sleva	MJ	bez DPH	s DPH
495,00	-15%	ks	<b>420,75</b>	509,11

# Baterie



562B4

**Baterie bidetová stojánková  
Titania Fresh 96011,0**  
povrchová úprava chrom, s uzávěrem  
výpusti 5/4"

PC bez DPH	Sleva	MJ	bez DPH	s DPH
826,00	-15%	ks	<b>702,10</b>	849,54



682N9

**Baterie vanová nástěnná  
Titania Fresh 96020,0**  
povrchová úprava chrom, bez příslušenství,  
rozteč 150 mm

PC bez DPH	Sleva	MJ	bez DPH	s DPH
1239,00	-15%	ks	<b>1054,00</b>	1275,00



699K4

**Baterie vanová nástěnná  
Titania Fresh 96024,0**  
povrchová úprava chrom, bez příslušenství,  
rozteč 100 mm

PC bez DPH	Sleva	MJ	bez DPH	s DPH
1239,00	-15%	ks	<b>1054,00</b>	1275,00



696A2

**Baterie sprchová podomítková  
Titania Fresh 96050,0**  
povrchová úprava chrom

PC bez DPH	Sleva	MJ	bez DPH	s DPH
826,00	-15%	ks	<b>702,10</b>	849,54



226P6

**Baterie vanová nástěnná  
Titania Iris 92020/1,0**  
povrchová úprava chrom, bez příslušenství,  
rozteč 150 mm

PC bez DPH	Sleva	MJ	bez DPH	s DPH
660,00	-15%	ks	<b>561,00</b>	678,81



265A6

**Baterie vanová nástěnná  
Titania Iris 92024/1,0**  
povrchová úprava chrom, bez příslušenství,  
rozteč 100 mm

PC bez DPH	Sleva	MJ	bez DPH	s DPH
660,00	-15%	ks	<b>561,00</b>	678,81



266B6

**Baterie sprchová nástěnná  
Titania Iris 92060/1,0**  
povrchová úprava chrom, bez příslušenství,  
rozteč 150 mm

PC bez DPH	Sleva	MJ	bez DPH	s DPH
578,00	-15%	ks	<b>491,30</b>	594,47



464V6

**Baterie sprchová nástěnná  
Titania Iris 92061/1,0**  
povrchová úprava chrom, bez příslušenství,  
rozteč 150 mm

PC bez DPH	Sleva	MJ	bez DPH	s DPH
578,00	-15%	ks	<b>491,30</b>	594,47



646S6

**Baterie vanová/sprchová  
podomítková  
Titania Fresh 96050R,0**  
povrchová úprava chrom, s přepínačem

PC bez DPH	Sleva	MJ	bez DPH	s DPH
1321,00	-15%	ks	<b>1123,00</b>	1359,00



286A6

**Baterie sprchová nástěnná  
Titania Fresh 96061/1,0**  
povrchová úprava chrom, bez příslušenství,  
rozteč 150 mm

PC bez DPH	Sleva	MJ	bez DPH	s DPH
908,00	-15%	ks	<b>771,80</b>	933,88



666V8

**Baterie sprchová nástěnná  
Titania Fresh 96065/1,0**  
povrchová úprava chrom, bez příslušenství,  
rozteč 100 mm

PC bez DPH	Sleva	MJ	bez DPH	s DPH
908,00	-15%	ks	<b>771,80</b>	933,88



23K43

**Baterie nástěnná paneláková  
Titania Fresh 96673/1,0**  
provedení chrom, délka ramínka 320 mm,  
rozteč 100 mm

PC bez DPH	Sleva	MJ	bez DPH	s DPH
1156,00	-15%	ks	<b>982,60</b>	1189,00



626A2

**Baterie sprchová nástěnná  
Titania Iris 92064/1,0**  
povrchová úprava chrom, bez příslušenství,  
rozteč 100 mm

PC bez DPH	Sleva	MJ	bez DPH	s DPH
578,00	-15%	ks	<b>491,30</b>	594,47



94E26

**Baterie umyvadlová stojánková  
Titania Iris 94401/1,0**  
bez uzávěru výpusti, povrchová úprava  
chrom, hloubka 145 mm

PC bez DPH	Sleva	MJ	bez DPH	s DPH
495,00	-15%	ks	<b>420,75</b>	509,11



566R8

**Baterie umyvadlová stojánková  
Titania Fresh 96001,0**  
povrchová úprava chrom, s uzávěrem  
výpusti 5/4"

PC bez DPH	Sleva	MJ	bez DPH	s DPH
826,00	-15%	ks	<b>702,10</b>	849,54



652B9

**Baterie umyvadlová stojánková  
Titania Fresh 96001/1,0**  
povrchová úprava chrom, bez uzávěru  
výpusti

PC bez DPH	Sleva	MJ	bez DPH	s DPH
743,00	-15%	ks	<b>631,55</b>	764,18



669B4

**Baterie umyvadlová stojánková  
Nobless Edge 36001,0**  
povrchová úprava chrom, s uzávěrem  
výpusti 5/4"

PC bez DPH	Sleva	MJ	bez DPH	s DPH
1652,00	-15%	ks	<b>1405,00</b>	1700,00



229H6

**Baterie umyvadlová stojánková  
Nobless Edge 36001/1,0**  
povrchová úprava chrom, bez uzávěru  
výpusti

PC bez DPH	Sleva	MJ	bez DPH	s DPH
1611,00	-15%	ks	<b>1370,00</b>	1657,00



244B6

**Baterie bidetová stojánková  
Nobless Edge 36011,0**  
povrchová úprava chrom, s uzávěrem  
výpusti 5/4"

PC bez DPH	Sleva	MJ	bez DPH	s DPH
1652,00	-15%	ks	<b>1405,00</b>	1700,00



562K4

**Baterie vanová nástěnná  
Nobless Edge 36020/1,0**  
povrchová úprava chrom, bez příslušenství,  
rozteč 150 mm

PC bez DPH	Sleva	MJ	bez DPH	s DPH
1817,00	-15%	ks	<b>1545,00</b>	1869,00

## Baterie

 <p>424S6 <b>Baterie sprchová podomítková Nobless Edge 36050/0</b> povrchová úprava chrom</p> <table border="1"> <tr> <td>PC bez DPH</td> <td>Sleva</td> <td>MJ bez DPH</td> <td>s DPH</td> </tr> <tr> <td>1 404,00</td> <td>-15%</td> <td>ks 1 194,00</td> <td>1 445,00</td> </tr> </table>	PC bez DPH	Sleva	MJ bez DPH	s DPH	1 404,00	-15%	ks 1 194,00	1 445,00	 <p>642R4 <b>Baterie vanová/sprchová podomítková Nobless Edge 36050R/0</b> povrchová úprava chrom, s přepínačem</p> <table border="1"> <tr> <td>PC bez DPH</td> <td>Sleva</td> <td>MJ bez DPH</td> <td>s DPH</td> </tr> <tr> <td>1 817,00</td> <td>-15%</td> <td>ks 1 545,00</td> <td>1 869,00</td> </tr> </table>	PC bez DPH	Sleva	MJ bez DPH	s DPH	1 817,00	-15%	ks 1 545,00	1 869,00	 <p>644B6 <b>Baterie sprchová nástěnná Nobless Edge 36061/1,0</b> povrchová úprava chrom, bez příslušenství, rozteč 150 mm</p> <table border="1"> <tr> <td>PC bez DPH</td> <td>Sleva</td> <td>MJ bez DPH</td> <td>s DPH</td> </tr> <tr> <td>1 652,00</td> <td>-15%</td> <td>ks 1 405,00</td> <td>1 700,00</td> </tr> </table>	PC bez DPH	Sleva	MJ bez DPH	s DPH	1 652,00	-15%	ks 1 405,00	1 700,00	 <p>56L23 <b>Baterie sprchová nástěnná Nobless Edge 36062/1,0</b> povrchová úprava chrom, bez příslušenství, rozteč 150 mm</p> <table border="1"> <tr> <td>PC bez DPH</td> <td>Sleva</td> <td>MJ bez DPH</td> <td>s DPH</td> </tr> <tr> <td>1 652,00</td> <td>-15%</td> <td>ks 1 405,00</td> <td>1 700,00</td> </tr> </table>	PC bez DPH	Sleva	MJ bez DPH	s DPH	1 652,00	-15%	ks 1 405,00	1 700,00
PC bez DPH	Sleva	MJ bez DPH	s DPH																																
1 404,00	-15%	ks 1 194,00	1 445,00																																
PC bez DPH	Sleva	MJ bez DPH	s DPH																																
1 817,00	-15%	ks 1 545,00	1 869,00																																
PC bez DPH	Sleva	MJ bez DPH	s DPH																																
1 652,00	-15%	ks 1 405,00	1 700,00																																
PC bez DPH	Sleva	MJ bez DPH	s DPH																																
1 652,00	-15%	ks 1 405,00	1 700,00																																

## Baterie

 <p>696S2 <b>Baterie vanová/sprchová podomítková Nobless Tina 38050R/0</b> povrchová úprava chrom, s přepínačem</p> <table border="1"> <tr> <td>PC bez DPH</td> <td>Sleva</td> <td>MJ bez DPH</td> <td>s DPH</td> </tr> <tr> <td>2 065,00</td> <td>-20%</td> <td>ks 1 652,00</td> <td>1 999,00</td> </tr> </table>	PC bez DPH	Sleva	MJ bez DPH	s DPH	2 065,00	-20%	ks 1 652,00	1 999,00	 <p>656R6 <b>Baterie umyvadlová stojánková Nobless Trend 41001/1,0</b> povrchová úprava chrom, bez uzávěru výpusti</p> <table border="1"> <tr> <td>PC bez DPH</td> <td>Sleva</td> <td>MJ bez DPH</td> <td>s DPH</td> </tr> <tr> <td>1 115,00</td> <td>-20%</td> <td>ks 892,00</td> <td>1 080,00</td> </tr> </table>	PC bez DPH	Sleva	MJ bez DPH	s DPH	1 115,00	-20%	ks 892,00	1 080,00	 <p>656V2 <b>Baterie vanová nástěnná Nobless Trend 41020/1,0</b> povrchová úprava chrom, bez příslušenství, rozteč 150 mm</p> <table border="1"> <tr> <td>PC bez DPH</td> <td>Sleva</td> <td>MJ bez DPH</td> <td>s DPH</td> </tr> <tr> <td>1 652,00</td> <td>-20%</td> <td>ks 1 322,00</td> <td>1 600,00</td> </tr> </table>	PC bez DPH	Sleva	MJ bez DPH	s DPH	1 652,00	-20%	ks 1 322,00	1 600,00	 <p>622H9 <b>Baterie sprchová nástěnná Nobless Trend 41061/1,0</b> povrchová úprava chrom, bez příslušenství, rozteč 150 mm</p> <table border="1"> <tr> <td>PC bez DPH</td> <td>Sleva</td> <td>MJ bez DPH</td> <td>s DPH</td> </tr> <tr> <td>1 239,00</td> <td>-20%</td> <td>ks 991,20</td> <td>1 200,00</td> </tr> </table>	PC bez DPH	Sleva	MJ bez DPH	s DPH	1 239,00	-20%	ks 991,20	1 200,00
PC bez DPH	Sleva	MJ bez DPH	s DPH																																
2 065,00	-20%	ks 1 652,00	1 999,00																																
PC bez DPH	Sleva	MJ bez DPH	s DPH																																
1 115,00	-20%	ks 892,00	1 080,00																																
PC bez DPH	Sleva	MJ bez DPH	s DPH																																
1 652,00	-20%	ks 1 322,00	1 600,00																																
PC bez DPH	Sleva	MJ bez DPH	s DPH																																
1 239,00	-20%	ks 991,20	1 200,00																																

 <p>428S6 <b>Baterie umyvadlová stojánková Nobless Edge 38001/1,1</b> povrchová úprava chrom, bez příslušenství, barva bílá</p> <table border="1"> <tr> <td>PC bez DPH</td> <td>Sleva</td> <td>MJ bez DPH</td> <td>s DPH</td> </tr> <tr> <td>1 652,00</td> <td>-20%</td> <td>ks 1 322,00</td> <td>1 600,00</td> </tr> </table>	PC bez DPH	Sleva	MJ bez DPH	s DPH	1 652,00	-20%	ks 1 322,00	1 600,00	 <p>429R6 <b>Baterie umyvadlová stojánková Nobless Tina 38001/1,0</b> stojánková baterie bez výpusti, chromovaná, kartuše 35 mm, výška 150 mm, šířka 50 mm, hloubka 160 mm</p> <table border="1"> <tr> <td>PC bez DPH</td> <td>Sleva</td> <td>MJ bez DPH</td> <td>s DPH</td> </tr> <tr> <td>1 611,00</td> <td>-20%</td> <td>ks 1 289,00</td> <td>1 560,00</td> </tr> </table>	PC bez DPH	Sleva	MJ bez DPH	s DPH	1 611,00	-20%	ks 1 289,00	1 560,00	 <p>625V6 <b>Baterie bidetová stojánková Nobless Tina 38011,0</b> povrchová úprava chrom, s uzávěrem výpusti 5/4"</p> <table border="1"> <tr> <td>PC bez DPH</td> <td>Sleva</td> <td>MJ bez DPH</td> <td>s DPH</td> </tr> <tr> <td>1 652,00</td> <td>-20%</td> <td>ks 1 322,00</td> <td>1 600,00</td> </tr> </table>	PC bez DPH	Sleva	MJ bez DPH	s DPH	1 652,00	-20%	ks 1 322,00	1 600,00	 <p>682V8 <b>Baterie vanová nástěnná Nobless Tina 38020/1,0</b> povrchová úprava chrom, bez příslušenství, rozteč 150 mm</p> <table border="1"> <tr> <td>PC bez DPH</td> <td>Sleva</td> <td>MJ bez DPH</td> <td>s DPH</td> </tr> <tr> <td>2 148,00</td> <td>-20%</td> <td>ks 1 719,00</td> <td>2 080,00</td> </tr> </table>	PC bez DPH	Sleva	MJ bez DPH	s DPH	2 148,00	-20%	ks 1 719,00	2 080,00
PC bez DPH	Sleva	MJ bez DPH	s DPH																																
1 652,00	-20%	ks 1 322,00	1 600,00																																
PC bez DPH	Sleva	MJ bez DPH	s DPH																																
1 611,00	-20%	ks 1 289,00	1 560,00																																
PC bez DPH	Sleva	MJ bez DPH	s DPH																																
1 652,00	-20%	ks 1 322,00	1 600,00																																
PC bez DPH	Sleva	MJ bez DPH	s DPH																																
2 148,00	-20%	ks 1 719,00	2 080,00																																

 <p>299A6 <b>Baterie umyvadlová stojánková Metalia 555001,0</b> povrchová úprava chrom, s uzávěrem výpusti 5/4"</p> <table border="1"> <tr> <td>PC bez DPH</td> <td>Sleva</td> <td>MJ bez DPH</td> <td>s DPH</td> </tr> <tr> <td>1 156,00</td> <td>-20%</td> <td>ks 924,80</td> <td>1 120,00</td> </tr> </table>	PC bez DPH	Sleva	MJ bez DPH	s DPH	1 156,00	-20%	ks 924,80	1 120,00	 <p>646V6 <b>Baterie umyvadlová stojánková Metalia 555001/1,0</b> povrchová úprava chrom, bez uzávěru výpusti</p> <table border="1"> <tr> <td>PC bez DPH</td> <td>Sleva</td> <td>MJ bez DPH</td> <td>s DPH</td> </tr> <tr> <td>826,00</td> <td>-20%</td> <td>ks 660,80</td> <td>799,57</td> </tr> </table>	PC bez DPH	Sleva	MJ bez DPH	s DPH	826,00	-20%	ks 660,80	799,57	 <p>492B6 <b>Baterie bidetová stojánková Metalia 555011,0</b> povrchová úprava chrom, s uzávěrem výpusti 5/4"</p> <table border="1"> <tr> <td>PC bez DPH</td> <td>Sleva</td> <td>MJ bez DPH</td> <td>s DPH</td> </tr> <tr> <td>1 156,00</td> <td>-20%</td> <td>ks 924,80</td> <td>1 120,00</td> </tr> </table>	PC bez DPH	Sleva	MJ bez DPH	s DPH	1 156,00	-20%	ks 924,80	1 120,00	 <p>646N9 <b>Baterie vanová nástěnná Metalia 555020/1,0</b> povrchová úprava chrom, bez příslušenství, rozteč 150 mm</p> <table border="1"> <tr> <td>PC bez DPH</td> <td>Sleva</td> <td>MJ bez DPH</td> <td>s DPH</td> </tr> <tr> <td>1 404,00</td> <td>-20%</td> <td>ks 1 124,00</td> <td>1 360,00</td> </tr> </table>	PC bez DPH	Sleva	MJ bez DPH	s DPH	1 404,00	-20%	ks 1 124,00	1 360,00
PC bez DPH	Sleva	MJ bez DPH	s DPH																																
1 156,00	-20%	ks 924,80	1 120,00																																
PC bez DPH	Sleva	MJ bez DPH	s DPH																																
826,00	-20%	ks 660,80	799,57																																
PC bez DPH	Sleva	MJ bez DPH	s DPH																																
1 156,00	-20%	ks 924,80	1 120,00																																
PC bez DPH	Sleva	MJ bez DPH	s DPH																																
1 404,00	-20%	ks 1 124,00	1 360,00																																

 <p>685H9 <b>Baterie vanová nástěnná Nobless Edge 38020/1,1</b> povrchová úprava chrom, bez příslušenství, barva bílá, rozteč 150 mm</p> <table border="1"> <tr> <td>PC bez DPH</td> <td>Sleva</td> <td>MJ bez DPH</td> <td>s DPH</td> </tr> <tr> <td>2 478,00</td> <td>-20%</td> <td>ks 1 983,00</td> <td>2 399,00</td> </tr> </table>	PC bez DPH	Sleva	MJ bez DPH	s DPH	2 478,00	-20%	ks 1 983,00	2 399,00	 <p>654P6 <b>Baterie sprchová nástěnná Nobless Tina 38061/1,0</b> povrchová úprava chrom, bez příslušenství, rozteč 150 mm</p> <table border="1"> <tr> <td>PC bez DPH</td> <td>Sleva</td> <td>MJ bez DPH</td> <td>s DPH</td> </tr> <tr> <td>1 652,00</td> <td>-20%</td> <td>ks 1 322,00</td> <td>1 600,00</td> </tr> </table>	PC bez DPH	Sleva	MJ bez DPH	s DPH	1 652,00	-20%	ks 1 322,00	1 600,00	 <p>622P6 <b>Baterie sprchová nástěnná Nobless Tina 38061/1,1</b> povrchová úprava chrom, bez příslušenství, rozteč 150 mm</p> <table border="1"> <tr> <td>PC bez DPH</td> <td>Sleva</td> <td>MJ bez DPH</td> <td>s DPH</td> </tr> <tr> <td>1 983,00</td> <td>-20%</td> <td>ks 1 587,00</td> <td>1 920,00</td> </tr> </table>	PC bez DPH	Sleva	MJ bez DPH	s DPH	1 983,00	-20%	ks 1 587,00	1 920,00	 <p>646V9 <b>Baterie sprchová podomítková Nobless Tina 38050/0</b> povrchová úprava chrom</p> <table border="1"> <tr> <td>PC bez DPH</td> <td>Sleva</td> <td>MJ bez DPH</td> <td>s DPH</td> </tr> <tr> <td>1 487,00</td> <td>-20%</td> <td>ks 1 190,00</td> <td>1 440,00</td> </tr> </table>	PC bez DPH	Sleva	MJ bez DPH	s DPH	1 487,00	-20%	ks 1 190,00	1 440,00
PC bez DPH	Sleva	MJ bez DPH	s DPH																																
2 478,00	-20%	ks 1 983,00	2 399,00																																
PC bez DPH	Sleva	MJ bez DPH	s DPH																																
1 652,00	-20%	ks 1 322,00	1 600,00																																
PC bez DPH	Sleva	MJ bez DPH	s DPH																																
1 983,00	-20%	ks 1 587,00	1 920,00																																
PC bez DPH	Sleva	MJ bez DPH	s DPH																																
1 487,00	-20%	ks 1 190,00	1 440,00																																

 <p>698V2 <b>Baterie vanová nástěnná Metalia 555024/1,0</b> povrchová úprava chrom, bez příslušenství, rozteč 100 mm</p> <table border="1"> <tr> <td>PC bez DPH</td> <td>Sleva</td> <td>MJ bez DPH</td> <td>s DPH</td> </tr> <tr> <td>1 404,00</td> <td>-20%</td> <td>ks 1 124,00</td> <td>1 360,00</td> </tr> </table>	PC bez DPH	Sleva	MJ bez DPH	s DPH	1 404,00	-20%	ks 1 124,00	1 360,00	 <p>262N6 <b>Baterie sprchová nástěnná Metalia 555064/1,0</b> povrchová úprava chrom, bez příslušenství, rozteč 100 mm</p> <table border="1"> <tr> <td>PC bez DPH</td> <td>Sleva</td> <td>MJ bez DPH</td> <td>s DPH</td> </tr> <tr> <td>1 239,00</td> <td>-20%</td> <td>ks 991,20</td> <td>1 200,00</td> </tr> </table>	PC bez DPH	Sleva	MJ bez DPH	s DPH	1 239,00	-20%	ks 991,20	1 200,00	 <p>626P6 <b>Baterie sprchová nástěnná Metalia 555060/1,0</b> povrchová úprava chrom, bez příslušenství, rozteč 150 mm</p> <table border="1"> <tr> <td>PC bez DPH</td> <td>Sleva</td> <td>MJ bez DPH</td> <td>s DPH</td> </tr> <tr> <td>1 239,00</td> <td>-20%</td> <td>ks 991,20</td> <td>1 200,00</td> </tr> </table>	PC bez DPH	Sleva	MJ bez DPH	s DPH	1 239,00	-20%	ks 991,20	1 200,00	 <p>462K6 <b>Baterie sprchová nástěnná Metalia 555061/1,0</b> povrchová úprava chrom, bez příslušenství, rozteč 150 mm</p> <table border="1"> <tr> <td>PC bez DPH</td> <td>Sleva</td> <td>MJ bez DPH</td> <td>s DPH</td> </tr> <tr> <td>1 239,00</td> <td>-20%</td> <td>ks 991,20</td> <td>1 200,00</td> </tr> </table>	PC bez DPH	Sleva	MJ bez DPH	s DPH	1 239,00	-20%	ks 991,20	1 200,00
PC bez DPH	Sleva	MJ bez DPH	s DPH																																
1 404,00	-20%	ks 1 124,00	1 360,00																																
PC bez DPH	Sleva	MJ bez DPH	s DPH																																
1 239,00	-20%	ks 991,20	1 200,00																																
PC bez DPH	Sleva	MJ bez DPH	s DPH																																
1 239,00	-20%	ks 991,20	1 200,00																																
PC bez DPH	Sleva	MJ bez DPH	s DPH																																
1 239,00	-20%	ks 991,20	1 200,00																																

## Baterie

 <p><b>695K4</b> <b>Baterie umyvadlová stojánková</b> <b>Metalia 5757001,0</b> povrchová úprava chrom, s uzávěrem výpusti 5/4"</p> <table border="1"> <tr><td>PC bez DPH</td><td>Sleva</td><td>MJ bez DPH</td><td>s DPH</td></tr> <tr><td>1 487,00</td><td>-20%</td><td>ks 1 190,00</td><td>1 440,00</td></tr> </table>	PC bez DPH	Sleva	MJ bez DPH	s DPH	1 487,00	-20%	ks 1 190,00	1 440,00	 <p><b>442H6</b> <b>Baterie umyvadlová stojánková</b> <b>Metalia 5757001/1,0</b> povrchová úprava chrom, bez uzávěru výpusti</p> <table border="1"> <tr><td>PC bez DPH</td><td>Sleva</td><td>MJ bez DPH</td><td>s DPH</td></tr> <tr><td>1 404,00</td><td>-20%</td><td>ks 1 124,00</td><td>1 360,00</td></tr> </table>	PC bez DPH	Sleva	MJ bez DPH	s DPH	1 404,00	-20%	ks 1 124,00	1 360,00	 <p><b>63E43</b> <b>Baterie umyvadlová stojánková</b> <b>Metalia 5757002/1,0</b> bez výpusti, povrchová úprava chrom, hloubka 125 mm</p> <table border="1"> <tr><td>PC bez DPH</td><td>Sleva</td><td>MJ bez DPH</td><td>s DPH</td></tr> <tr><td>1 487,00</td><td>-20%</td><td>ks 1 190,00</td><td>1 440,00</td></tr> </table>	PC bez DPH	Sleva	MJ bez DPH	s DPH	1 487,00	-20%	ks 1 190,00	1 440,00	 <p><b>628A9</b> <b>Baterie bidetová stojánková</b> <b>Metalia 5757011,0</b> povrchová úprava chrom, s uzávěrem výpusti 5/4"</p> <table border="1"> <tr><td>PC bez DPH</td><td>Sleva</td><td>MJ bez DPH</td><td>s DPH</td></tr> <tr><td>1 487,00</td><td>-20%</td><td>ks 1 190,00</td><td>1 440,00</td></tr> </table>	PC bez DPH	Sleva	MJ bez DPH	s DPH	1 487,00	-20%	ks 1 190,00	1 440,00
PC bez DPH	Sleva	MJ bez DPH	s DPH																																
1 487,00	-20%	ks 1 190,00	1 440,00																																
PC bez DPH	Sleva	MJ bez DPH	s DPH																																
1 404,00	-20%	ks 1 124,00	1 360,00																																
PC bez DPH	Sleva	MJ bez DPH	s DPH																																
1 487,00	-20%	ks 1 190,00	1 440,00																																
PC bez DPH	Sleva	MJ bez DPH	s DPH																																
1 487,00	-20%	ks 1 190,00	1 440,00																																

 <p><b>442B6</b> <b>Baterie vanová nástěnná</b> <b>Metalia 5757020/1,0</b> povrchová úprava chrom, bez příslušenství, rozteč 150 mm</p> <table border="1"> <tr><td>PC bez DPH</td><td>Sleva</td><td>MJ bez DPH</td><td>s DPH</td></tr> <tr><td>1 652,00</td><td>-20%</td><td>ks 1 322,00</td><td>1 600,00</td></tr> </table>	PC bez DPH	Sleva	MJ bez DPH	s DPH	1 652,00	-20%	ks 1 322,00	1 600,00	 <p><b>462N6</b> <b>Baterie vanová nástěnná</b> <b>Metalia 5757024/1,0</b> povrchová úprava chrom, bez příslušenství, rozteč 100 mm</p> <table border="1"> <tr><td>PC bez DPH</td><td>Sleva</td><td>MJ bez DPH</td><td>s DPH</td></tr> <tr><td>1 652,00</td><td>-20%</td><td>ks 1 322,00</td><td>1 600,00</td></tr> </table>	PC bez DPH	Sleva	MJ bez DPH	s DPH	1 652,00	-20%	ks 1 322,00	1 600,00	 <p><b>29L96</b> <b>Baterie sprchová nástěnná</b> <b>Metalia 57060/1,0</b> povrchová úprava chrom, bez příslušenství, rozteč 150 mm</p> <table border="1"> <tr><td>PC bez DPH</td><td>Sleva</td><td>MJ bez DPH</td><td>s DPH</td></tr> <tr><td>1 487,00</td><td>-20%</td><td>ks 1 190,00</td><td>1 440,00</td></tr> </table>	PC bez DPH	Sleva	MJ bez DPH	s DPH	1 487,00	-20%	ks 1 190,00	1 440,00	 <p><b>626N4</b> <b>Baterie vanová stojánková</b> <b>Metalia 5757045,0</b> pro montáž na vany se 3 montážními otvory</p> <table border="1"> <tr><td>PC bez DPH</td><td>Sleva</td><td>MJ bez DPH</td><td>s DPH</td></tr> <tr><td>4 958,00</td><td>-20%</td><td>ks 3 967,00</td><td>4 800,00</td></tr> </table>	PC bez DPH	Sleva	MJ bez DPH	s DPH	4 958,00	-20%	ks 3 967,00	4 800,00
PC bez DPH	Sleva	MJ bez DPH	s DPH																																
1 652,00	-20%	ks 1 322,00	1 600,00																																
PC bez DPH	Sleva	MJ bez DPH	s DPH																																
1 652,00	-20%	ks 1 322,00	1 600,00																																
PC bez DPH	Sleva	MJ bez DPH	s DPH																																
1 487,00	-20%	ks 1 190,00	1 440,00																																
PC bez DPH	Sleva	MJ bez DPH	s DPH																																
4 958,00	-20%	ks 3 967,00	4 800,00																																

 <p><b>646A2</b> <b>Baterie sprchová podomítková</b> <b>Metalia 5757050,0</b> povrchová úprava chrom</p> <table border="1"> <tr><td>PC bez DPH</td><td>Sleva</td><td>MJ bez DPH</td><td>s DPH</td></tr> <tr><td>1 073,00</td><td>-20%</td><td>ks 858,40</td><td>1 039,00</td></tr> </table>	PC bez DPH	Sleva	MJ bez DPH	s DPH	1 073,00	-20%	ks 858,40	1 039,00	 <p><b>659V4</b> <b>Baterie vanová/sprchová</b> <b>podomítková</b> <b>Metalia 5757050R,0</b> s přepínačem, povrchová úprava chrom</p> <table border="1"> <tr><td>PC bez DPH</td><td>Sleva</td><td>MJ bez DPH</td><td>s DPH</td></tr> <tr><td>1 652,00</td><td>-20%</td><td>ks 1 322,00</td><td>1 600,00</td></tr> </table>	PC bez DPH	Sleva	MJ bez DPH	s DPH	1 652,00	-20%	ks 1 322,00	1 600,00	 <p><b>32H53</b> <b>Baterie sprchová termostatická</b> <b>Metalia 5757961/1,0</b> povrchová úprava chrom, vývod vody 1/2", rozteč 150 mm</p> <table border="1"> <tr><td>PC bez DPH</td><td>Sleva</td><td>MJ bez DPH</td><td>s DPH</td></tr> <tr><td>2 478,00</td><td>-20%</td><td>ks 1 983,00</td><td>2 399,00</td></tr> </table>	PC bez DPH	Sleva	MJ bez DPH	s DPH	2 478,00	-20%	ks 1 983,00	2 399,00	 <p><b>648B8</b> <b>Baterie umyvadlová</b> <b>La Torre Studio</b> s výpusti, povrchová úprava chrom</p> <table border="1"> <tr><td>PC bez DPH</td><td>Sleva</td><td>MJ bez DPH</td><td>s DPH</td></tr> <tr><td>2 644,00</td><td>-15%</td><td>ks 2 248,00</td><td>2 720,00</td></tr> </table>	PC bez DPH	Sleva	MJ bez DPH	s DPH	2 644,00	-15%	ks 2 248,00	2 720,00
PC bez DPH	Sleva	MJ bez DPH	s DPH																																
1 073,00	-20%	ks 858,40	1 039,00																																
PC bez DPH	Sleva	MJ bez DPH	s DPH																																
1 652,00	-20%	ks 1 322,00	1 600,00																																
PC bez DPH	Sleva	MJ bez DPH	s DPH																																
2 478,00	-20%	ks 1 983,00	2 399,00																																
PC bez DPH	Sleva	MJ bez DPH	s DPH																																
2 644,00	-15%	ks 2 248,00	2 720,00																																

## Baterie

 <p><b>698A6</b> <b>Baterie bidetová</b> <b>La Torre Studio</b> s výpusti, povrchová úprava chrom</p> <table border="1"> <tr><td>PC bez DPH</td><td>Sleva</td><td>MJ bez DPH</td><td>s DPH</td></tr> <tr><td>2 892,00</td><td>-15%</td><td>ks 2 459,00</td><td>2 975,00</td></tr> </table>	PC bez DPH	Sleva	MJ bez DPH	s DPH	2 892,00	-15%	ks 2 459,00	2 975,00	 <p><b>225B6</b> <b>Baterie vanová</b> <b>La Torre Studio</b> bez příslušenství, povrchová úprava chrom, rozteč 150 mm</p> <table border="1"> <tr><td>PC bez DPH</td><td>Sleva</td><td>MJ bez DPH</td><td>s DPH</td></tr> <tr><td>3 304,00</td><td>-15%</td><td>ks 2 809,00</td><td>3 399,00</td></tr> </table>	PC bez DPH	Sleva	MJ bez DPH	s DPH	3 304,00	-15%	ks 2 809,00	3 399,00	 <p><b>59L54</b> <b>Baterie vanová</b> <b>La Torre Studio 31020,0</b> s příslušenstvím, povrchová úprava chrom, rozteč 150 mm</p> <table border="1"> <tr><td>PC bez DPH</td><td>Sleva</td><td>MJ bez DPH</td><td>s DPH</td></tr> <tr><td>4 131,00</td><td>-15%</td><td>ks 3 512,00</td><td>4 249,00</td></tr> </table>	PC bez DPH	Sleva	MJ bez DPH	s DPH	4 131,00	-15%	ks 3 512,00	4 249,00	 <p><b>684A4</b> <b>Baterie vanová</b> <b>La Torre Studio</b> povrchová úprava chrom</p> <table border="1"> <tr><td>PC bez DPH</td><td>Sleva</td><td>MJ bez DPH</td><td>s DPH</td></tr> <tr><td>4 958,00</td><td>-15%</td><td>ks 4 215,00</td><td>5 100,00</td></tr> </table>	PC bez DPH	Sleva	MJ bez DPH	s DPH	4 958,00	-15%	ks 4 215,00	5 100,00
PC bez DPH	Sleva	MJ bez DPH	s DPH																																
2 892,00	-15%	ks 2 459,00	2 975,00																																
PC bez DPH	Sleva	MJ bez DPH	s DPH																																
3 304,00	-15%	ks 2 809,00	3 399,00																																
PC bez DPH	Sleva	MJ bez DPH	s DPH																																
4 131,00	-15%	ks 3 512,00	4 249,00																																
PC bez DPH	Sleva	MJ bez DPH	s DPH																																
4 958,00	-15%	ks 4 215,00	5 100,00																																

 <p><b>628N8</b> <b>Baterie sprchová</b> <b>La Torre Studio</b> bez příslušenství, povrchová úprava chrom, rozteč 150 mm</p> <table border="1"> <tr><td>PC bez DPH</td><td>Sleva</td><td>MJ bez DPH</td><td>s DPH</td></tr> <tr><td>3 305,00</td><td>-15%</td><td>ks 2 810,00</td><td>3 400,00</td></tr> </table>	PC bez DPH	Sleva	MJ bez DPH	s DPH	3 305,00	-15%	ks 2 810,00	3 400,00	 <p><b>525R6</b> <b>Baterie sprchová podomítková</b> <b>La Torre Studio</b> povrchová úprava chrom</p> <table border="1"> <tr><td>PC bez DPH</td><td>Sleva</td><td>MJ bez DPH</td><td>s DPH</td></tr> <tr><td>1 652,00</td><td>-15%</td><td>ks 1 405,00</td><td>1 700,00</td></tr> </table>	PC bez DPH	Sleva	MJ bez DPH	s DPH	1 652,00	-15%	ks 1 405,00	1 700,00	 <p><b>38L46</b> <b>Baterie sprchová</b> <b>La Torre Studio 31060,0</b> s příslušenstvím, povrchová úprava chrom, rozteč 150 mm</p> <table border="1"> <tr><td>PC bez DPH</td><td>Sleva</td><td>MJ bez DPH</td><td>s DPH</td></tr> <tr><td>4 131,00</td><td>-15%</td><td>ks 3 512,00</td><td>4 249,00</td></tr> </table>	PC bez DPH	Sleva	MJ bez DPH	s DPH	4 131,00	-15%	ks 3 512,00	4 249,00	 <p><b>682K6</b> <b>Souprava sprchová</b> <b>SET040/96,0</b> sprchová souprava + sprchová baterie 96062, výška setu s baterií 1 100 mm, povrchová úprava chrom</p> <table border="1"> <tr><td>PC bez DPH</td><td>Sleva</td><td>MJ bez DPH</td><td>s DPH</td></tr> <tr><td>2 974,00</td><td>-15%</td><td>ks 2 528,00</td><td>3 059,00</td></tr> </table>	PC bez DPH	Sleva	MJ bez DPH	s DPH	2 974,00	-15%	ks 2 528,00	3 059,00
PC bez DPH	Sleva	MJ bez DPH	s DPH																																
3 305,00	-15%	ks 2 810,00	3 400,00																																
PC bez DPH	Sleva	MJ bez DPH	s DPH																																
1 652,00	-15%	ks 1 405,00	1 700,00																																
PC bez DPH	Sleva	MJ bez DPH	s DPH																																
4 131,00	-15%	ks 3 512,00	4 249,00																																
PC bez DPH	Sleva	MJ bez DPH	s DPH																																
2 974,00	-15%	ks 2 528,00	3 059,00																																

 <p><b>426H6</b> <b>Systém sprchový</b> <b>SET040,0</b> sprchová souprava, horní vývod</p> <table border="1"> <tr><td>PC bez DPH</td><td>Sleva</td><td>MJ bez DPH</td><td>s DPH</td></tr> <tr><td>1 983,00</td><td>-15%</td><td>ks 1 686,00</td><td>2 040,00</td></tr> </table>	PC bez DPH	Sleva	MJ bez DPH	s DPH	1 983,00	-15%	ks 1 686,00	2 040,00	 <p><b>569N9</b> <b>Systém sprchový</b> <b>SET068/40,0</b> sprchová souprava + baterie s horním vývodem</p> <table border="1"> <tr><td>PC bez DPH</td><td>Sleva</td><td>MJ bez DPH</td><td>s DPH</td></tr> <tr><td>4 958,00</td><td>-15%</td><td>ks 4 215,00</td><td>5 100,00</td></tr> </table>	PC bez DPH	Sleva	MJ bez DPH	s DPH	4 958,00	-15%	ks 4 215,00	5 100,00	 <p><b>646S4</b> <b>Systém sprchový</b> <b>SET068/57</b> sprchová souprava + baterie s horním vývodem</p> <table border="1"> <tr><td>PC bez DPH</td><td>Sleva</td><td>MJ bez DPH</td><td>s DPH</td></tr> <tr><td>4 958,00</td><td>-15%</td><td>ks 4 215,00</td><td>5 100,00</td></tr> </table>	PC bez DPH	Sleva	MJ bez DPH	s DPH	4 958,00	-15%	ks 4 215,00	5 100,00	 <p><b>688S9</b> <b>Systém sprchový</b> <b>SET068/TER,0</b> sprchová souprava + termostatická baterie 57963, povrchová úprava chrom</p> <table border="1"> <tr><td>PC bez DPH</td><td>Sleva</td><td>MJ bez DPH</td><td>s DPH</td></tr> <tr><td>5 784,00</td><td>-15%</td><td>ks 4 917,00</td><td>5 949,00</td></tr> </table>	PC bez DPH	Sleva	MJ bez DPH	s DPH	5 784,00	-15%	ks 4 917,00	5 949,00
PC bez DPH	Sleva	MJ bez DPH	s DPH																																
1 983,00	-15%	ks 1 686,00	2 040,00																																
PC bez DPH	Sleva	MJ bez DPH	s DPH																																
4 958,00	-15%	ks 4 215,00	5 100,00																																
PC bez DPH	Sleva	MJ bez DPH	s DPH																																
4 958,00	-15%	ks 4 215,00	5 100,00																																
PC bez DPH	Sleva	MJ bez DPH	s DPH																																
5 784,00	-15%	ks 4 917,00	5 949,00																																

## Baterie

 <p><b>294S6</b> <b>Systém sprchový SET069/36,0</b> sprchová souprava + baterie s horním vývodem</p> <table border="1"> <tr><td>PC bez DPH</td><td>Sleva</td><td>MJ bez DPH</td><td>s DPH</td></tr> <tr><td>5 784,00</td><td>-15%</td><td>ks <b>4 917,00</b></td><td>5 949,00</td></tr> </table>	PC bez DPH	Sleva	MJ bez DPH	s DPH	5 784,00	-15%	ks <b>4 917,00</b>	5 949,00	 <p><b>49N53</b> <b>Systém sprchový termostatický Kludi Fizz</b> termostatická baterie + sprchová souprava s horním vývodem</p> <table border="1"> <tr><td>PC bez DPH</td><td>Sleva</td><td>MJ bez DPH</td><td>s DPH</td></tr> <tr><td>28 246</td><td>-30%</td><td>ks <b>19 773</b></td><td>23 925</td></tr> </table>	PC bez DPH	Sleva	MJ bez DPH	s DPH	28 246	-30%	ks <b>19 773</b>	23 925	 <p><b>94N26</b> <b>Systém sprchový termostatický Kludi A-QA</b> termostatická baterie + sprchová souprava s horním vývodem</p> <table border="1"> <tr><td>PC bez DPH</td><td>Sleva</td><td>MJ bez DPH</td><td>s DPH</td></tr> <tr><td>18 982</td><td>-30%</td><td>ks <b>13 288</b></td><td>16 078</td></tr> </table>	PC bez DPH	Sleva	MJ bez DPH	s DPH	18 982	-30%	ks <b>13 288</b>	16 078	 <p><b>99N43</b> <b>Systém sprchový termostatický Kludi Freshline</b> termostatická baterie + sprchová souprava s horním vývodem</p> <table border="1"> <tr><td>PC bez DPH</td><td>Sleva</td><td>MJ bez DPH</td><td>s DPH</td></tr> <tr><td>22 740</td><td>-30%</td><td>ks <b>15 918</b></td><td>19 261</td></tr> </table>	PC bez DPH	Sleva	MJ bez DPH	s DPH	22 740	-30%	ks <b>15 918</b>	19 261
PC bez DPH	Sleva	MJ bez DPH	s DPH																																
5 784,00	-15%	ks <b>4 917,00</b>	5 949,00																																
PC bez DPH	Sleva	MJ bez DPH	s DPH																																
28 246	-30%	ks <b>19 773</b>	23 925																																
PC bez DPH	Sleva	MJ bez DPH	s DPH																																
18 982	-30%	ks <b>13 288</b>	16 078																																
PC bez DPH	Sleva	MJ bez DPH	s DPH																																
22 740	-30%	ks <b>15 918</b>	19 261																																

## Baterie

 <p><b>33R84</b> <b>Baterie umyvadlová Kludi Pure&amp;Easy</b> páková, provedení chrom, výška 145 mm, hloubka 125 mm</p> <table border="1"> <tr><td>PC bez DPH</td><td>Sleva</td><td>MJ bez DPH</td><td>s DPH</td></tr> <tr><td>2 690,00</td><td>-30%</td><td>ks <b>1 883,00</b></td><td>2 279,00</td></tr> </table>	PC bez DPH	Sleva	MJ bez DPH	s DPH	2 690,00	-30%	ks <b>1 883,00</b>	2 279,00	 <p><b>48M99</b> <b>Baterie umyvadlová stojánková 100 Kludi Pure&amp;Easy</b> bez odpadové soupravy, povrchová úprava chrom</p> <table border="1"> <tr><td>PC bez DPH</td><td>Sleva</td><td>MJ bez DPH</td><td>s DPH</td></tr> <tr><td>2 590,00</td><td>-30%</td><td>ks <b>1 813,00</b></td><td>2 194,00</td></tr> </table>	PC bez DPH	Sleva	MJ bez DPH	s DPH	2 590,00	-30%	ks <b>1 813,00</b>	2 194,00	 <p><b>65R53</b> <b>Baterie sprchová Kludi Pure&amp;Easy</b> podomítková, páková, výška 170 mm, hloubka 85 mm</p> <table border="1"> <tr><td>PC bez DPH</td><td>Sleva</td><td>MJ bez DPH</td><td>s DPH</td></tr> <tr><td>3 885,00</td><td>-30%</td><td>ks <b>2 720,00</b></td><td>3 291,00</td></tr> </table>	PC bez DPH	Sleva	MJ bez DPH	s DPH	3 885,00	-30%	ks <b>2 720,00</b>	3 291,00	 <p><b>89M35</b> <b>Baterie vanová nástěnná Kludi Pure&amp;Easy</b> bez příslušenství, povrchová úprava chrom, rozteč 150 mm</p> <table border="1"> <tr><td>PC bez DPH</td><td>Sleva</td><td>MJ bez DPH</td><td>s DPH</td></tr> <tr><td>3 390,00</td><td>-30%</td><td>ks <b>2 373,00</b></td><td>2 872,00</td></tr> </table>	PC bez DPH	Sleva	MJ bez DPH	s DPH	3 390,00	-30%	ks <b>2 373,00</b>	2 872,00
PC bez DPH	Sleva	MJ bez DPH	s DPH																																
2 690,00	-30%	ks <b>1 883,00</b>	2 279,00																																
PC bez DPH	Sleva	MJ bez DPH	s DPH																																
2 590,00	-30%	ks <b>1 813,00</b>	2 194,00																																
PC bez DPH	Sleva	MJ bez DPH	s DPH																																
3 885,00	-30%	ks <b>2 720,00</b>	3 291,00																																
PC bez DPH	Sleva	MJ bez DPH	s DPH																																
3 390,00	-30%	ks <b>2 373,00</b>	2 872,00																																

 <p><b>83R56</b> <b>Baterie umyvadlová Kludi Pure&amp;Solid</b> páková, provedení chrom, výška 120 mm, hloubka 115 mm</p> <table border="1"> <tr><td>PC bez DPH</td><td>Sleva</td><td>MJ bez DPH</td><td>s DPH</td></tr> <tr><td>3 375,00</td><td>-30%</td><td>ks <b>2 363,00</b></td><td>2 859,00</td></tr> </table>	PC bez DPH	Sleva	MJ bez DPH	s DPH	3 375,00	-30%	ks <b>2 363,00</b>	2 859,00	 <p><b>92M28</b> <b>Baterie umyvadlová stojánková 75 Kludi Pure&amp;Solid</b> bez odpadové soupravy, povrchová úprava chrom</p> <table border="1"> <tr><td>PC bez DPH</td><td>Sleva</td><td>MJ bez DPH</td><td>s DPH</td></tr> <tr><td>3 361,00</td><td>-30%</td><td>ks <b>2 353,00</b></td><td>2 847,00</td></tr> </table>	PC bez DPH	Sleva	MJ bez DPH	s DPH	3 361,00	-30%	ks <b>2 353,00</b>	2 847,00	 <p><b>94M26</b> <b>Baterie umyvadlová stojánková 100 Kludi Pure&amp;Solid</b> bez odpadové soupravy, povrchová úprava chrom</p> <table border="1"> <tr><td>PC bez DPH</td><td>Sleva</td><td>MJ bez DPH</td><td>s DPH</td></tr> <tr><td>3 535,00</td><td>-30%</td><td>ks <b>2 475,00</b></td><td>2 995,00</td></tr> </table>	PC bez DPH	Sleva	MJ bez DPH	s DPH	3 535,00	-30%	ks <b>2 475,00</b>	2 995,00	 <p><b>49M53</b> <b>Baterie umyvadlová stojánková 75 Kludi Pure&amp;Solid</b> s odpadovou soupravou, povrchová úprava chrom</p> <table border="1"> <tr><td>PC bez DPH</td><td>Sleva</td><td>MJ bez DPH</td><td>s DPH</td></tr> <tr><td>3 641,00</td><td>-30%</td><td>ks <b>2 549,00</b></td><td>3 084,00</td></tr> </table>	PC bez DPH	Sleva	MJ bez DPH	s DPH	3 641,00	-30%	ks <b>2 549,00</b>	3 084,00
PC bez DPH	Sleva	MJ bez DPH	s DPH																																
3 375,00	-30%	ks <b>2 363,00</b>	2 859,00																																
PC bez DPH	Sleva	MJ bez DPH	s DPH																																
3 361,00	-30%	ks <b>2 353,00</b>	2 847,00																																
PC bez DPH	Sleva	MJ bez DPH	s DPH																																
3 535,00	-30%	ks <b>2 475,00</b>	2 995,00																																
PC bez DPH	Sleva	MJ bez DPH	s DPH																																
3 641,00	-30%	ks <b>2 549,00</b>	3 084,00																																

 <p><b>24M85</b> <b>Baterie sprchová nástěnná Kludi Pure&amp;Easy</b> bez příslušenství, povrchová úprava chrom, rozteč 150 mm</p> <table border="1"> <tr><td>PC bez DPH</td><td>Sleva</td><td>MJ bez DPH</td><td>s DPH</td></tr> <tr><td>2 590,00</td><td>-30%</td><td>ks <b>1 813,00</b></td><td>2 194,00</td></tr> </table>	PC bez DPH	Sleva	MJ bez DPH	s DPH	2 590,00	-30%	ks <b>1 813,00</b>	2 194,00	 <p><b>65L52</b> <b>Baterie umyvadlová stojánková 75 Kludi Pure&amp;Style</b> bez odpadové soupravy, povrchová úprava chrom</p> <table border="1"> <tr><td>PC bez DPH</td><td>Sleva</td><td>MJ bez DPH</td><td>s DPH</td></tr> <tr><td>4 133,00</td><td>-30%</td><td>ks <b>2 894,00</b></td><td>3 501,00</td></tr> </table>	PC bez DPH	Sleva	MJ bez DPH	s DPH	4 133,00	-30%	ks <b>2 894,00</b>	3 501,00	 <p><b>93L48</b> <b>Baterie umyvadlová stojánková 100 Kludi Pure&amp;Style</b> bez odpadové soupravy, povrchová úprava chrom</p> <table border="1"> <tr><td>PC bez DPH</td><td>Sleva</td><td>MJ bez DPH</td><td>s DPH</td></tr> <tr><td>4 336,00</td><td>-30%</td><td>ks <b>3 036,00</b></td><td>3 673,00</td></tr> </table>	PC bez DPH	Sleva	MJ bez DPH	s DPH	4 336,00	-30%	ks <b>3 036,00</b>	3 673,00	 <p><b>53M94</b> <b>Baterie umyvadlová Jika Cubito-N</b> stojánková, páková, se zátkou click/clack, provedení chrom, výška 155 mm, hloubka 110 mm</p> <table border="1"> <tr><td>PC bez DPH</td><td>Sleva</td><td>MJ bez DPH</td><td>s DPH</td></tr> <tr><td>2 632,00</td><td>-30%</td><td>ks <b>1 843,00</b></td><td>2 230,00</td></tr> </table>	PC bez DPH	Sleva	MJ bez DPH	s DPH	2 632,00	-30%	ks <b>1 843,00</b>	2 230,00
PC bez DPH	Sleva	MJ bez DPH	s DPH																																
2 590,00	-30%	ks <b>1 813,00</b>	2 194,00																																
PC bez DPH	Sleva	MJ bez DPH	s DPH																																
4 133,00	-30%	ks <b>2 894,00</b>	3 501,00																																
PC bez DPH	Sleva	MJ bez DPH	s DPH																																
4 336,00	-30%	ks <b>3 036,00</b>	3 673,00																																
PC bez DPH	Sleva	MJ bez DPH	s DPH																																
2 632,00	-30%	ks <b>1 843,00</b>	2 230,00																																

 <p><b>63M82</b> <b>Baterie sprchová podomítková Kludi Pure&amp;Solid</b> vrchní díl s ovládací jednotkou, nutno dokoupit základní těleso</p> <table border="1"> <tr><td>PC bez DPH</td><td>Sleva</td><td>MJ bez DPH</td><td>s DPH</td></tr> <tr><td>4 494,00</td><td>-30%</td><td>ks <b>3 146,00</b></td><td>3 807,00</td></tr> </table>	PC bez DPH	Sleva	MJ bez DPH	s DPH	4 494,00	-30%	ks <b>3 146,00</b>	3 807,00	 <p><b>88M55</b> <b>Baterie vanová nástěnná Kludi Pure&amp;Solid</b> bez příslušenství, povrchová úprava chrom, rozteč 150 mm</p> <table border="1"> <tr><td>PC bez DPH</td><td>Sleva</td><td>MJ bez DPH</td><td>s DPH</td></tr> <tr><td>4 809,00</td><td>-30%</td><td>ks <b>3 367,00</b></td><td>4 074,00</td></tr> </table>	PC bez DPH	Sleva	MJ bez DPH	s DPH	4 809,00	-30%	ks <b>3 367,00</b>	4 074,00	 <p><b>86M98</b> <b>Baterie sprchová nástěnná Kludi Pure&amp;Solid</b> bez příslušenství, povrchová úprava chrom, rozteč 150 mm</p> <table border="1"> <tr><td>PC bez DPH</td><td>Sleva</td><td>MJ bez DPH</td><td>s DPH</td></tr> <tr><td>3 723,00</td><td>-30%</td><td>ks <b>2 607,00</b></td><td>3 154,00</td></tr> </table>	PC bez DPH	Sleva	MJ bez DPH	s DPH	3 723,00	-30%	ks <b>2 607,00</b>	3 154,00	 <p><b>46M49</b> <b>Baterie umyvadlová stojánková 70 Kludi Pure&amp;Easy</b> bez odpadové soupravy, povrchová úprava chrom</p> <table border="1"> <tr><td>PC bez DPH</td><td>Sleva</td><td>MJ bez DPH</td><td>s DPH</td></tr> <tr><td>2 206,00</td><td>-30%</td><td>ks <b>1 545,00</b></td><td>1 869,00</td></tr> </table>	PC bez DPH	Sleva	MJ bez DPH	s DPH	2 206,00	-30%	ks <b>1 545,00</b>	1 869,00
PC bez DPH	Sleva	MJ bez DPH	s DPH																																
4 494,00	-30%	ks <b>3 146,00</b>	3 807,00																																
PC bez DPH	Sleva	MJ bez DPH	s DPH																																
4 809,00	-30%	ks <b>3 367,00</b>	4 074,00																																
PC bez DPH	Sleva	MJ bez DPH	s DPH																																
3 723,00	-30%	ks <b>2 607,00</b>	3 154,00																																
PC bez DPH	Sleva	MJ bez DPH	s DPH																																
2 206,00	-30%	ks <b>1 545,00</b>	1 869,00																																

 <p><b>54S93</b> <b>Baterie umyvadlová Hansa Primo XL</b> provedení chrom, výška 151 mm, hloubka 148 mm, s mechanicky ovládaným uzávěrem odpadu</p> <table border="1"> <tr><td>PC bez DPH</td><td>Sleva</td><td>MJ bez DPH</td><td>s DPH</td></tr> <tr><td>3 392,00</td><td>-30%</td><td>ks <b>2 375,00</b></td><td>2 874,00</td></tr> </table>	PC bez DPH	Sleva	MJ bez DPH	s DPH	3 392,00	-30%	ks <b>2 375,00</b>	2 874,00	 <p><b>53S94</b> <b>Baterie umyvadlová Hansa Primo XL</b> provedení chrom, výška 151 mm, hloubka 148 mm, bez mechanicky ovládaného uzávěru odpadu</p> <table border="1"> <tr><td>PC bez DPH</td><td>Sleva</td><td>MJ bez DPH</td><td>s DPH</td></tr> <tr><td>3 089,00</td><td>-30%</td><td>ks <b>2 163,00</b></td><td>2 617,00</td></tr> </table>	PC bez DPH	Sleva	MJ bez DPH	s DPH	3 089,00	-30%	ks <b>2 163,00</b>	2 617,00	 <p><b>93S38</b> <b>Baterie bidetová Hansa Primo</b> provedení chrom, výška 131 mm, hloubka 131 mm</p> <table border="1"> <tr><td>PC bez DPH</td><td>Sleva</td><td>MJ bez DPH</td><td>s DPH</td></tr> <tr><td>4 148,00</td><td>-30%</td><td>ks <b>2 904,00</b></td><td>3 514,00</td></tr> </table>	PC bez DPH	Sleva	MJ bez DPH	s DPH	4 148,00	-30%	ks <b>2 904,00</b>	3 514,00	 <p><b>94S36</b> <b>Baterie vanová Hansa Primo</b> nástěnná, provedení chrom, rozteč 150 mm, výška 126 mm, hloubka 170 mm</p> <table border="1"> <tr><td>PC bez DPH</td><td>Sleva</td><td>MJ bez DPH</td><td>s DPH</td></tr> <tr><td>4 279,00</td><td>-30%</td><td>ks <b>2 996,00</b></td><td>3 625,00</td></tr> </table>	PC bez DPH	Sleva	MJ bez DPH	s DPH	4 279,00	-30%	ks <b>2 996,00</b>	3 625,00
PC bez DPH	Sleva	MJ bez DPH	s DPH																																
3 392,00	-30%	ks <b>2 375,00</b>	2 874,00																																
PC bez DPH	Sleva	MJ bez DPH	s DPH																																
3 089,00	-30%	ks <b>2 163,00</b>	2 617,00																																
PC bez DPH	Sleva	MJ bez DPH	s DPH																																
4 148,00	-30%	ks <b>2 904,00</b>	3 514,00																																
PC bez DPH	Sleva	MJ bez DPH	s DPH																																
4 279,00	-30%	ks <b>2 996,00</b>	3 625,00																																

## Baterie



35S66  
**Baterie sprchová Hansa Primo**  
nástěnná, provedení chrom, rozteč 150 mm,  
výška 105 mm, hloubka 153 mm

PC bez DPH	Sleva	MJ bez DPH	s DPH
3 755,00	-30%	ks 2 629,00	3 181,00



83S56  
**Díl nadomítkový Hansa Primo**  
páka k podomítkovému modulu sprchové  
baterie, provedení chrom, šířka 90 mm,  
hloubka 95 mm

PC bez DPH	Sleva	MJ bez DPH	s DPH
1 293,00	-30%	ks 905,10	1 096,00



66M32  
**Podomítkové těleso Hansa Vario**  
pro sprchové baterie

PC bez DPH	Sleva	MJ bez DPH	s DPH
2 786,00	-30%	ks 1 951,00	2 360,00



55M69  
**Podomítkové těleso Hansa Blue Box**  
bez předuzavíracích ventilů

PC bez DPH	Sleva	MJ bez DPH	s DPH
2 590,00	-30%	ks 1 813,00	2 194,00

## Baterie



52H53  
**Díl nadomítkový Hansa Home**  
páka k podomítkovému modulu vanové  
baterie, provedení chrom, šířka 170 mm,  
hloubka 94 mm

PC bez DPH	Sleva	MJ bez DPH	s DPH
1 491,30	-30%	ks 1 044,00	1 263,20



39M83  
**Baterie umyvadlová Hansa Polo**  
bez odpadové soupravy, povrchová úprava  
chrom

PC bez DPH	Sleva	MJ bez DPH	s DPH
5 554,00	-30%	ks 3 888,00	4 705,00



56M23  
**Baterie umyvadlová Hansa Polo XL**  
s odpadovou soupravou, povrchová úprava  
chrom

PC bez DPH	Sleva	MJ bez DPH	s DPH
3 455,00	-30%	ks 2 419,00	2 927,00



59M54  
**Baterie umyvadlová Hansa Polo**  
s funkční sprchou, bez odpadové soupravy,  
povrchová úprava chrom

PC bez DPH	Sleva	MJ bez DPH	s DPH
4 772,00	-30%	ks 3 341,00	4 042,00



33S84  
**Díl nadomítkový Hansa Primo**  
páka k podomítkovému modulu vanové  
baterie, provedení chrom, šířka 90 mm,  
hloubka 95 mm

PC bez DPH	Sleva	MJ bez DPH	s DPH
5 095,00	-30%	ks 3 567,00	4 316,00



52E54  
**Díl nadomítkový Hansa Primo**  
páka k podomítkovému modulu sprchové  
baterie, provedení chrom, šířka 170 mm,  
hloubka 101 mm

PC bez DPH	Sleva	MJ bez DPH	s DPH
3 388,00	-30%	ks 2 372,00	2 870,00



23F36  
**Baterie umyvadlová Hansa Fit**  
bezdotyková, možnost nastavení přes  
bluetooth, provedení chrom, výška 125 mm,  
hloubka 134 mm, provedení síťové,  
napětí 230 V

PC bez DPH	Sleva	MJ bez DPH	s DPH
9 259,00	-30%	ks 6 482,00	7 843,00



43F23  
**Baterie termostatická Hansa Micra**  
vanová a sprchová baterie, provedení chrom,  
šířka 290 mm, hloubka 178 mm

PC bez DPH	Sleva	MJ bez DPH	s DPH
6 172,00	-30%	ks 4 321,00	5 228,00



65M52  
**Baterie vanová nástěnná Hansa Polo**  
s přepínačem, rozteč 150 mm, povrchová  
úprava chrom

PC bez DPH	Sleva	MJ bez DPH	s DPH
3 785,00	-30%	ks 2 650,00	3 206,00



84M33  
**Baterie sprchová nástěnná Hansa Polo**  
rozteč 150 mm, povrchová úprava chrom

PC bez DPH	Sleva	MJ bez DPH	s DPH
2 798,00	-30%	ks 1 959,00	2 370,00



23K36  
**Baterie umyvadlová Hansa Twist XL**  
plná páka, provedení chrom, včetně  
mechanického ovládání odpadu,  
výška 163 mm, hloubka 123 mm

PC bez DPH	Sleva	MJ bez DPH	s DPH
4 632,00	-30%	ks 3 243,00	3 924,00



38K25  
**Baterie umyvadlová Hansa Twist XL**  
páka s dírou, provedení chrom, včetně  
mechanického ovládání odpadu,  
výška 163 mm, hloubka 123 mm

PC bez DPH	Sleva	MJ bez DPH	s DPH
4 632,00	-30%	ks 3 243,00	3 924,00



52F53  
**Baterie termostatická Hansa Micra**  
sprchová, provedení chrom, šířka 290 mm,  
hloubka 110 mm

PC bez DPH	Sleva	MJ bez DPH	s DPH
4 814,00	-30%	ks 3 370,00	4 078,00



23H36  
**Set sprchový Hansa BasicJet**  
hlavice, hadice, držák, provedení chrom

PC bez DPH	Sleva	MJ bez DPH	s DPH
1 423,00	-30%	ks 996,10	1 206,00



38H25  
**Souprava sprchová Hansa BasicJet**  
hlavice, hadice, držák, mýdelník, provedení  
chrom

PC bez DPH	Sleva	MJ bez DPH	s DPH
2 247,00	-30%	ks 1 573,00	1 904,00



43H23  
**Souprava sprchová Hansa Unita**  
hlavice, hlavová sprcha, hadice,  
termostatická kartuše, držák, provedení  
chrom

PC bez DPH	Sleva	MJ bez DPH	s DPH
17 669	-30%	ks 12 369	14 966



43K23  
**Baterie bidetová Hansa Twist**  
páka s dírou, včetně mechanického ovládání  
odpadu, provedení chrom, výška 134 mm,  
hloubka 112 mm

PC bez DPH	Sleva	MJ bez DPH	s DPH
4 681,00	-30%	ks 3 277,00	3 965,00



52K53  
**Baterie bidetová Hansa Twist**  
plná páka, včetně mechanického ovládání  
odpadu, provedení chrom, výška 134 mm,  
hloubka 112 mm

PC bez DPH	Sleva	MJ bez DPH	s DPH
4 681,00	-30%	ks 3 277,00	3 965,00



36M65  
**Baterie vanová nástěnná Hansa Twist**  
s přepínačem, povrchová úprava chrom,  
rozteč 150 mm

PC bez DPH	Sleva	MJ bez DPH	s DPH
5 236,00	-30%	ks 3 666,00	4 435,00



23L36  
**Baterie vanová Hansa Twist**  
nástěnná, provedení chrom, rozteč 150 mm,  
výška 120 mm, hloubka 169 mm

PC bez DPH	Sleva	MJ bez DPH	s DPH
5 236,00	-30%	ks 3 666,00	4 435,00



## Baterie



22M84

**Baterie sprchová nástěnná Hansa Twist**  
rozteč 150 mm, povrchová úprava chrom

PC bez DPH	Sleva	MJ bez DPH	s DPH
4 259,00	-30%	ks 2 982,00	3 608,00



38L25

**Baterie sprchová Hansa Twist**  
nástěnná, provedení chrom, rozteč 150 mm, výška 120 mm, hloubka 154 mm

PC bez DPH	Sleva	MJ bez DPH	s DPH
4 259,00	-30%	ks 2 982,00	3 608,00



38S28

**Baterie umyvadlová Grohe Eurosmart**  
páková, s omezovacím průtokem a teploty, perlátor, provedení chrom

PC bez DPH	Sleva	MJ bez DPH	s DPH
2 784,00	-52%	ks 1 337,00	1 617,00



33S52

**Baterie umyvadlová Grohe Eurosmart**  
páková, s mechanickým ovládním odtoku a omezovacím teploty, provedení chrom

PC bez DPH	Sleva	MJ bez DPH	s DPH
3 161,00	-53%	ks 1 486,00	1 798,00

## Baterie



33N88

**Baterie bidetová Eurosmart**  
kloubový perlátor, odtoková souprava s táhlem, flexi přípojovací hadičky

PC bez DPH	Sleva	MJ bez DPH	s DPH
2 784,00	-53%	ks 1 309,00	1 584,00



48A23

**Baterie vanová Grohe Eurosmart**  
páková, omezovací teploty a průtoku, přepínání vana/sprcha, perlátor, provedení chrom

PC bez DPH	Sleva	MJ bez DPH	s DPH
3 654,00	-52%	ks 1 754,00	2 123,00



23A63

**Baterie vanová Grohe Eurosmart**  
páková, k vestavbě do stěny, omezovací průtoku, přepínání vana/sprcha, provedení chrom

PC bez DPH	Sleva	MJ bez DPH	s DPH
4 176,00	-53%	ks 1 963,00	2 375,00



28A33

**Baterie vanová Grohe Eurosmart**  
páková, k vestavbě do stěny, přepínání vana/sprcha, provedení chrom

PC bez DPH	Sleva	MJ bez DPH	s DPH
3 683,00	-52%	ks 1 768,00	2 140,00



33T23

**Baterie umyvadlová Grohe Eurosmart**  
páková, funkce Energy Saving, omezovací průtoku a teploty, provedení chrom

PC bez DPH	Sleva	MJ bez DPH	s DPH
2 784,00	-52%	ks 1 337,00	1 617,00



38T28

**Baterie umyvadlová Grohe Eurosmart**  
páková, omezovací průtoku a teploty, provedení chrom

PC bez DPH	Sleva	MJ bez DPH	s DPH
2 610,00	-52%	ks 1 253,00	1 516,00



33T52

**Baterie umyvadlová Grohe Eurosmart**  
páková, omezovací průtoku a teploty, funkce Energy Saving, provedení chrom

PC bez DPH	Sleva	MJ bez DPH	s DPH
2 610,00	-52%	ks 1 253,00	1 516,00



33U23

**Baterie umyvadlová Grohe Eurosmart**  
páková, omezovací teploty, perlátor, provedení chrom

PC bez DPH	Sleva	MJ bez DPH	s DPH
2 987,00	-52%	ks 1 434,00	1 735,00



688H2

**Baterie sprchová podomítková Grohe Eurosmart**  
set obsahuje vrchní díl a těleso pod omítku

PC bez DPH	Sleva	MJ bez DPH	s DPH
3 654,00	-53%	ks 1 718,00	2 079,00



83A62

**Baterie sprchová Grohe Eurosmart**  
páková, pro použití s podomítkovým tělesem, provedení chrom

PC bez DPH	Sleva	MJ bez DPH	s DPH
3 277,00	-52%	ks 1 573,00	1 904,00



48B23

**Baterie umyvadlová Grohe Eurosmart**  
páková, omezovací průtoku, perlátor, provedení chrom

PC bez DPH	Sleva	MJ bez DPH	s DPH
2 987,00	-53%	ks 1 404,00	1 699,00



23B63

**Baterie umyvadlová Grohe Eurosmart**  
páková, s omezovacím průtokem, s mechanickým ovládním odtoku, provedení chrom

PC bez DPH	Sleva	MJ bez DPH	s DPH
3 625,00	-53%	ks 1 704,00	2 062,00



38U28

**Baterie umyvadlová Grohe Eurosmart**  
páková, omezovací teploty, perlátor, s mechanickým ovládním odtokem, provedení chrom

PC bez DPH	Sleva	MJ bez DPH	s DPH
3 393,00	-52%	ks 1 629,00	1 971,00



33U52

**Baterie umyvadlová Grohe Eurosmart**  
páková, omezovací teploty, perlátor, provedení chrom

PC bez DPH	Sleva	MJ bez DPH	s DPH
3 219,00	-52%	ks 1 546,00	1 870,00



33Z23

**Baterie umyvadlová Grohe Eurosmart**  
páková, omezovací teploty, perlátor, provedení chrom

PC bez DPH	Sleva	MJ bez DPH	s DPH
4 176,00	-52%	ks 2 005,00	2 426,00



38Z28

**Baterie umyvadlová Grohe Eurosmart**  
páková, s omezovacím teploty, s mechanickým ovládním odtoku, provedení chrom

PC bez DPH	Sleva	MJ bez DPH	s DPH
4 350,00	-53%	ks 2 045,00	2 474,00



28B33

**Baterie umyvadlová Grohe Eurosmart**  
páková, s ruční sprchou, držákem a hadicí, omezovací průtoku, provedení chrom

PC bez DPH	Sleva	MJ bez DPH	s DPH
4 466,00	-53%	ks 2 100,00	2 540,00



83B62

**Baterie umyvadlová Grohe Eurosmart**  
páková, omezovací průtoku a teploty, perlátor, provedení chrom

PC bez DPH	Sleva	MJ bez DPH	s DPH
2 987,00	-52%	ks 1 434,00	1 735,00



48C23

**Baterie umyvadlová Grohe Eurosmart**  
páková, samouzávěrná, se směšováním a omezovacím teploty, 3 nastavení času, provedení chrom

PC bez DPH	Sleva	MJ bez DPH	s DPH
8 932,00	-52%	ks 4 288,00	5 188,00



23C63

**Baterie umyvadlová Grohe Eurosmart**  
páková, hladké tělo, omezovací průtoku, provedení chrom

PC bez DPH	Sleva	MJ bez DPH	s DPH
3 451,00	-52%	ks 1 657,00	2 005,00

Sanita

Sanita

# Baterie



28C33

**Baterie umyvadlová**  
**Grohe Eurosmart Cosmopolitan**  
páková, omezovač průtoku, perlátor,  
provedení chrom

PC bez DPH	Sleva	MJ bez DPH	s DPH
4 785,00	-53%	ks 2 249,00	2 722,00



83C62

**Baterie bidetová**  
**Grohe Eurosmart Cosmopolitan**  
páková, omezovač průtoku, kloubový  
perlátor, provedení chrom

PC bez DPH	Sleva	MJ bez DPH	s DPH
3 161,00	-52%	ks 1 518,00	1 836,00



48D23

**Baterie vanová**  
**Grohe Eurosmart Cosmopolitan**  
nástěnná, páková, ruční sprcha, omezovač  
průtoku, přepínání vana/sprcha, zpětná  
klapka, provedení chrom

PC bez DPH	Sleva	MJ bez DPH	s DPH
4 814,00	-53%	ks 2 263,00	2 738,00



23D63

**Baterie vanová**  
**Grohe Eurosmart Cosmopolitan**  
páková, nástěnná, s omezovačem průtoku,  
nastavitelné min. množství 2,5l/min,  
provedení chrom

PC bez DPH	Sleva	MJ bez DPH	s DPH
3 799,00	-53%	ks 1 786,00	2 161,00

# Baterie



88B38

**Baterie vanová termostatická**  
**Grohe Grotherm 800**  
kartuše s voskovým termočlánkem, povrch  
chromovaný, šířka 304 mm

PC bez DPH	Sleva	MJ bez DPH	s DPH
7 830,00	-53%	ks 3 681,00	4 453,00



63B35

**Systém sprchový**  
**Grohe Euphoria System**  
s termostatickou baterií, sprchovou hlavici,  
hlavovou sprchou a hadicí

PC bez DPH	Sleva	MJ bez DPH	s DPH
17 632	-53%	ks 8 288,00	10 028



38B98

**Baterie umyvadlová**  
**Grohe Eurostyle**  
páková, provedení bílá/chrom,  
s mechanickým ovládáním odpadu a funkcí  
Energy Saving (omezovač průtoku)

PC bez DPH	Sleva	MJ bez DPH	s DPH
5 017,00	-52%	ks 2 409,00	2 914,00



53B83

**Baterie umyvadlová**  
**Grohe Eurostyle**  
páková, provedení bílá/chrom,  
s mechanickým ovládáním odpadu a funkcí  
Energy Saving (omezovač průtoku)

PC bez DPH	Sleva	MJ bez DPH	s DPH
4 872,00	-52%	ks 2 339,00	2 830,00



28D33

**Baterie vanová**  
**Grohe Eurosmart Cosmopolitan**  
páková, pro použití s podomítkovým tělesem,  
přepínání vana/sprcha, provedení chrom

PC bez DPH	Sleva	MJ bez DPH	s DPH
4 002,00	-52%	ks 1 921,00	2 325,00



83D62

**Baterie vanová**  
**Grohe Eurosmart Cosmopolitan**  
k vestavbě do stěny, včetně podomítkového  
tělesa, omezovač průtoku, přepínání  
vana/sprcha, provedení chrom

PC bez DPH	Sleva	MJ bez DPH	s DPH
4 205,00	-53%	ks 1 977,00	2 392,00



33E20

**Baterie sprchová**  
**Grohe Eurosmart Cosmopolitan**  
nástěnná, páková, omezovač průtoku,  
zpětná klapka, provedení chrom

PC bez DPH	Sleva	MJ bez DPH	s DPH
3 161,00	-53%	ks 1 486,00	1 798,00



53E62

**Baterie sprchová**  
**Grohe Eurosmart Cosmopolitan T**  
samouzvěrná, se směřováním  
a omezovačem teploty, 3 nastavení času,  
provedení chrom

PC bez DPH	Sleva	MJ bez DPH	s DPH
10 005	-52%	ks 4 803,00	5 811,00



36B64

**Baterie páková**  
**Grohe Eurostyle**  
s 2směrným přepínačem, packa s dírou,  
včetně podomítkového tělesa, ø158 mm,  
hloubka 120 mm

PC bez DPH	Sleva	MJ bez DPH	s DPH
4 843,00	-52%	ks 2 325,00	2 813,00



55B43

**Baterie páková**  
**Grohe Eurostyle**  
s 2směrným přepínačem, packa plná, včetně  
podomítkového tělesa, ø158 mm,  
hloubka 120 mm

PC bez DPH	Sleva	MJ bez DPH	s DPH
4 785,00	-52%	ks 2 297,00	2 780,00



33B59

**Systém sprchový**  
**Grohe Tempesta**  
s pákovou baterií, sprchovou hlavici,  
hlavovou sprchou a hadicí

PC bez DPH	Sleva	MJ bez DPH	s DPH
13 920	-52%	ks 6 682,00	8 085,00



33C93

**Baterie termostatická**  
**Grohe Grotherm**  
s dvěma vývody pro ruční a hlavovou sprchu,  
kartuše s voskovým termočlánkem

PC bez DPH	Sleva	MJ bez DPH	s DPH
13 166	-52%	ks 6 320,00	7 647,00



48E24

**Baterie sprchová**  
**Grohe Eurosmart Cosmopolitan**  
páková, pro použití s podomítkovým tělesem,  
provedení chrom

PC bez DPH	Sleva	MJ bez DPH	s DPH
3 596,00	-52%	ks 1 727,00	2 089,00



23E64

**Baterie sprchová**  
**Grohe Eurosmart Cosmopolitan**  
páková, včetně podomítkového tělesa,  
omezovač průtoku, provedení chrom

PC bez DPH	Sleva	MJ bez DPH	s DPH
3 799,00	-52%	ks 1 824,00	2 207,00



33B93

**Systém sprchový**  
**Grohe Tempesta**  
s termostatickou baterií, sprchovou hlavici,  
hlavovou sprchou a hadicí

PC bez DPH	Sleva	MJ bez DPH	s DPH
15 022	-53%	ks 7 061,00	8 544,00



93B86

**Baterie sprchová termostatická**  
**Grohe Grotherm 800**  
kartuše s voskovým termočlánkem, povrch  
chromovaný, šířka 305 mm

PC bez DPH	Sleva	MJ bez DPH	s DPH
6 003,00	-53%	ks 2 822,00	3 414,00



93C86

**Baterie termostatická**  
**Grohe Grotherm**  
s dvěma vývody pro sprchu a vanu, kartuše  
s voskovým termočlánkem

PC bez DPH	Sleva	MJ bez DPH	s DPH
13 166	-52%	ks 6 320,00	7 647,00



88C38

**Baterie termostatická**  
**Grohe Grotherm**  
s jedním vývodem, kartuše s voskovým  
termočlánkem

PC bez DPH	Sleva	MJ bez DPH	s DPH
11 832	-52%	ks 5 680,00	6 873,00



688S2

**Baterie umyvadlová stojánková**  
**Grohe Eurosmart S**  
variabilně nastavitelný omezovač průtoku,  
bez odtokové soupravy, flexi přípojovací  
hadičky

PC bez DPH	Sleva	MJ bez DPH	s DPH
2 610,00	-53%	ks 1 227,00	1 485,00



48N99

**Baterie umyvadlová stojánková**  
**Grohe Eurosmart**  
variabilně nastavitelný omezovač průtoku,  
odtoková souprava s táhlem, flexi přípojovací  
hadičky

PC bez DPH	Sleva	MJ bez DPH	s DPH
2 784,00	-53%	ks 1 309,00	1 584,00

## Baterie



89N35  
**Baterie sprchová nástěnná Grohe Eurosmart**  
rozeč 150 mm, zajištěno proti zpětnému toku

PC bez DPH	Sleva	MJ bez DPH	s DPH
2 900,00	-53%	ks 1 363,00	1 650,00



262R6  
**Baterie vanová nástěnná Eurosmart 33300002**  
nástěnná montáž, automatické přepínání vana/sprcha, zajištěno proti zpětnému toku

PC bez DPH	Sleva	MJ bez DPH	s DPH
3 393,00	-53%	ks 1 595,00	1 930,00



53C83  
**Baterie sprchová Grohe Eurosmart**  
páková, ø 158 mm, hloubka 117 mm

PC bez DPH	Sleva	MJ bez DPH	s DPH
3 944,00	-52%	ks 1 894,00	2 291,00



36C64  
**Systém sprchový Grohe Euphoria System**  
s termostatickou baterií, sprchovou hlavici, hlavovou sprchou a hadicí

PC bez DPH	Sleva	MJ bez DPH	s DPH
17 632	-53%	ks 8 288,00	10 028



55C43  
**Systém sprchový Grohe Tempesta System**  
s termostatickou baterií, sprchovou hlavici, hlavovou sprchou a hadicí

PC bez DPH	Sleva	MJ bez DPH	s DPH
15 660	-53%	ks 7 361,00	8 906,00



33C59  
**Systém sprchový Grohe Tempesta**  
s tyčí a sprchovou hlavici, bez omezení průtoku

PC bez DPH	Sleva	MJ bez DPH	s DPH
1 972,00	-44%	ks 1 105,00	1 337,00



33D93  
**Baterie umyvadlová Grohe Essence**  
páková, výška 193 mm, hloubka 114 mm

PC bez DPH	Sleva	MJ bez DPH	s DPH
5 713,00	-53%	ks 2 686,00	3 249,00



93D86  
**Těleso vestavbové univerzální Grohe Rapido Smartbox**  
s 2 vstupy a 3 výstupy DN 15, instalační hloubka 75–115 mm

PC bez DPH	Sleva	MJ bez DPH	s DPH
2 668,00	-44%	ks 1 495,00	1 808,00



88D38  
**Baterie umyvadlová Grohe Bauloop**  
páková, s mechanickým ovládáním odpadu, výška 150 mm

PC bez DPH	Sleva	MJ bez DPH	s DPH
2 320,00	-53%	ks 1 091,00	1 320,00



63D35  
**Baterie vanová Grohe Bauloop**  
páková, s nastavitelným omezovačem průtoku, hloubka 166 mm

PC bez DPH	Sleva	MJ bez DPH	s DPH
2 900,00	-53%	ks 1 363,00	1 650,00



38D98  
**Baterie sprchová Grohe Bauloop**  
páková, s nastavitelným omezovačem průtoku, hloubka 150 mm

PC bez DPH	Sleva	MJ bez DPH	s DPH
2 320,00	-53%	ks 1 091,00	1 320,00



53D83  
**Baterie umyvadlová Grohe Eurosmart Cosmopolitan**  
páková, s nastavitelným omezovačem průtoku, hloubka 123 mm, výška 206 mm

PC bez DPH	Sleva	MJ bez DPH	s DPH
3 451,00	-53%	ks 1 622,00	1 963,00

## Baterie



36U66  
**Sada koupelnová vanová Novaservis IRIS NEW 94420**  
sada se skládá z umyvadlové stojánkové baterie, vanové baterie s rúžicí a hadice s držákem

PC bez DPH	Sleva	MJ bez DPH	s DPH
1 321,00	-15%	ks 1 123,00	1 359,00



95U39  
**Sada koupelnová sprchová Titania Fresh SADA 96061**  
stojánková umyvadlová baterie, sprchová baterie a sprchová souprava

PC bez DPH	Sleva	MJ bez DPH	s DPH
2 065,00	-15%	ks 1 756,00	2 124,00



22U56  
**Koupelnová sada TITANIA FRESH SADA96050R**  
sada se skládá z podomítkové sprchové baterie s přepínačem, hlavové sprchy a ramena, stěnového vývodu, ruční sprchy s hadicí a držákem

PC bez DPH	Sleva	MJ bez DPH	s DPH
2 809,00	-15%	ks 2 388,00	2 890,00



94P36  
**Set koupelnový Kludi Pure&Easy**  
sada 3 v 1: umyvadlová a vanová baterie, včetně sprchové soupravy a hlavice s třemi proudy

PC bez DPH	Sleva	MJ bez DPH	s DPH
7 603,00	-30%	ks 5 323,00	6 440,00



35P66  
**Set koupelnový Kludi Pure&Easy**  
sada 3 v 1: umyvadlová a vanová baterie, včetně sprchové soupravy a hlavice s jedním proudem

PC bez DPH	Sleva	MJ bez DPH	s DPH
7 170,00	-30%	ks 5 019,00	6 073,00



83P56  
**Set koupelnový Kludi Pure&Easy**  
sada 3 v 1: umyvadlová a sprchová baterie, včetně sprchové hlavice a montážní sady

PC bez DPH	Sleva	MJ bez DPH	s DPH
6 377,00	-30%	ks 4 464,00	5 402,00

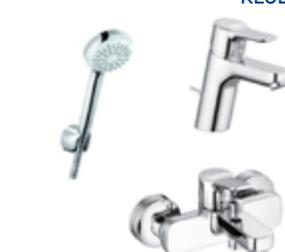

33P84  
**Set koupelnový Kludi Pure&Easy**  
sada 3 v 1: umyvadlová a vanová baterie, včetně sprchové hlavice

PC bez DPH	Sleva	MJ bez DPH	s DPH
6 636,00	-30%	ks 4 646,00	5 621,00



65P53  
**Set koupelnový Kludi Pure&Easy**  
sada 7 v 1: umyvadlová baterie, podomítkový modul, sprchová termostatická baterie, sprchová hlavice a hlavová sprcha, sprchové rameno

PC bez DPH	Sleva	MJ bez DPH	s DPH
14 605	-30%	ks 10 224	12 371



54R93  
**Set koupelnový Kludi Pure&Solid**  
sada 4 v 1: umyvadlová baterie, click/clack výpust, termostatická sprchová baterie, sprchová hlavice a hadice

PC bez DPH	Sleva	MJ bez DPH	s DPH
10 645	-30%	ks 7 452,00	9 017,00



93R38  
**Set koupelnový Kludi Pure&Solid**  
sada 3 v 1: umyvadlová a sprchová+vanová baterie, sprchová hlavice a hadice

PC bez DPH	Sleva	MJ bez DPH	s DPH
9 472,00	-30%	ks 6 631,00	8 023,00



94R36  
**Set koupelnový Kludi Pure&Style**  
sada 3 v 1: umyvadlová a sprchová baterie, sprchová hlavice a hadice

PC bez DPH	Sleva	MJ bez DPH	s DPH
9 774,00	-30%	ks 6 842,00	8 279,00



35R66  
**Set koupelnový Kludi Pure&Style**  
sada 3 v 1: umyvadlová a sprchová+vanová baterie, sprchová hlavice a hadice

PC bez DPH	Sleva	MJ bez DPH	s DPH
10 727	-30%	ks 7 509,00	9 086,00

## Program sprchový

### Sprchy hlavové



648B2  
**Sprcha pevná RUP/222,0**  
samočisticí, rozměry 200×200mm

PC bez DPH	Sleva	MJ	bez DPH	s DPH
826,00	-15%	ks	<b>702,10</b>	849,54



252H6  
**Sprcha pevná RUP/310,0**  
samočisticí, ø 200mm

PC bez DPH	Sleva	MJ	bez DPH	s DPH
330,00	-15%	ks	<b>280,50</b>	339,41



622A2  
**Sprcha pevná nerezová RUPV/246,0**  
samočisticí, celková tloušťka sprchy 8mm, tropický déšť, rozměry 300×300mm

PC bez DPH	Sleva	MJ	bez DPH	s DPH
3305,00	-15%	ks	<b>2810,00</b>	3400,00



44N59  
**Sprcha hlavová Kludi A-QA**  
kloubové uchycení, povrchová úprava chrom, DN 15, rozměry 200×200mm

PC bez DPH	Sleva	MJ	bez DPH	s DPH
4038,00	-30%	ks	<b>2827,00</b>	3421,00



42N38  
**Sprcha hlavová Kludi A-QA**  
kloubové uchycení, povrchová úprava chrom, DN 15, rozměry 250×250mm

PC bez DPH	Sleva	MJ	bez DPH	s DPH
5612,00	-30%	ks	<b>3929,00</b>	4754,00



36N65  
**Sprcha hlavová Kludi A-QA**  
kloubové uchycení, povrchová úprava chrom, DN 15, rozměry 300×300mm

PC bez DPH	Sleva	MJ	bez DPH	s DPH
6930,00	-30%	ks	<b>4851,00</b>	5870,00



626K2  
**Rameno pevné sprchy RAM330,0**  
s krytkou, délka 330mm

PC bez DPH	Sleva	MJ	bez DPH	s DPH
412,00	-35%	ks	<b>267,80</b>	324,04



645K2  
**Rameno pevné sprchy RAM400,0**  
s krytkou, délka 400mm

PC bez DPH	Sleva	MJ	bez DPH	s DPH
660,00	-15%	ks	<b>561,00</b>	678,81



546H4  
**Rameno pevné sprchy RAM205,0**  
s krytkou pro montáž do stropu, délka 200mm

PC bez DPH	Sleva	MJ	bez DPH	s DPH
412,00	-15%	ks	<b>350,20</b>	423,74



665S6  
**Rameno pevné sprchy RAM150,0**  
s krytkou pro montáž do stropu, délka 150mm

PC bez DPH	Sleva	MJ	bez DPH	s DPH
330,00	-15%	ks	<b>280,50</b>	339,41



95N93  
**Rameno sprchové Kludi A-QA**  
DN15, vyložení 250mm, povrchová úprava chrom

PC bez DPH	Sleva	MJ	bez DPH	s DPH
2625,00	-30%	ks	<b>1838,00</b>	2224,00



22N84  
**Vývod stropní Kludi A-QA**  
DN15, délka 150mm, povrchová úprava chrom

PC bez DPH	Sleva	MJ	bez DPH	s DPH
2224,00	-30%	ks	<b>1557,00</b>	1884,00

## Program sprchový

### Soupravy sprchové



644R4  
**Souprava sprchová KIT04,0**  
třípohodová sprchová růžice, posuvný držák sprchy délky 620mm, kovová hadice délky 150cm, plastová mýdelka

PC bez DPH	Sleva	MJ	bez DPH	s DPH
495,00	-15%	ks	<b>420,75</b>	509,11



686R4  
**Souprava sprchová KIT869,0**  
třípohodová sprchová růžice, posuvný držák sprchy délky 590mm, kovová hadice délky 150cm, plastová mýdelka

PC bez DPH	Sleva	MJ	bez DPH	s DPH
495,00	-15%	ks	<b>420,75</b>	509,11



55D43  
**Přípojka nástěnná Grohe Rapid SL**  
příslušenství pro předstěnovou montáž, nastavení hloubky 130-230mm

PC bez DPH	Sleva	MJ	bez DPH	s DPH
551,00	-44%	ks	<b>308,56</b>	373,36



33D59  
**Set sprchový Grohe Tempesta 100**  
ruční sprcha s 2 proudy, nástěnný držák, sprchová hadice

PC bez DPH	Sleva	MJ	bez DPH	s DPH
1247,00	-44%	ks	<b>698,32</b>	844,97



33E94  
**Sprcha ruční Grohe Tempesta 100**  
s 3 proudy, bez omezení průtoku

PC bez DPH	Sleva	MJ	bez DPH	s DPH
986,00	-52%	ks	<b>473,28</b>	572,67



93E87  
**Set sprchový Grohe Tempesta Cosmopolitan 100**  
s upevněním na zeď, ruční sprcha se 3 proudy

PC bez DPH	Sleva	MJ	bez DPH	s DPH
1508,00	-52%	ks	<b>723,84</b>	875,85



48E25  
**Set sprchový Grohe Tempesta Cosmopolitan 100**  
s upevněním na zeď, ruční sprcha se 4 proudy

PC bez DPH	Sleva	MJ	bez DPH	s DPH
2436,00	-52%	ks	<b>1170,00</b>	1415,00



88E39  
**Sprcha ruční Grohe Tempesta 100**  
s 2 proudy, bez omezení průtoku

PC bez DPH	Sleva	MJ	bez DPH	s DPH
754,00	-52%	ks	<b>361,92</b>	437,92



63E36  
**Sprcha ruční Grohe Euphoria 110 Mono**  
doporučený minimální tlak vody 1 bar

PC bez DPH	Sleva	MJ	bez DPH	s DPH
986,00	-52%	ks	<b>473,28</b>	572,67



38E99  
**Hadice sprchová Grohe Silverflex Longlife**  
délka 1500mm, hladký povrch, pevnost v tahu 500N

PC bez DPH	Sleva	MJ	bez DPH	s DPH
640,32	-44%	ks	<b>358,58</b>	433,88



53E84  
**Systém sprchový Grohe Euphoria System**  
s termostatickou baterií, sprchovou hlavici, hlavovou sprchou a hadicí

PC bez DPH	Sleva	MJ	bez DPH	s DPH
18183	-53%	ks	<b>8547,00</b>	10341



89E86  
**Souprava sprchová SET030,0**  
součástí sprchová růžice RU/857,0, hlavová sprcha RUP/200,0 a sprchová hadice MET/150,0, výška setu 1060mm, povrchová úprava chrom

PC bez DPH	Sleva	MJ	bez DPH	s DPH
1652,00	-15%	ks	<b>1405,00</b>	1700,00

## Baterie dřezové

### Baterie dřezové

 <p>642N6 <b>Baterie dřezová stojánková Titania Iris 92014,0</b> povrchová úprava chrom, ramínko 155 mm</p> <table border="1"> <thead> <tr> <th>PC bez DPH</th> <th>Sleva</th> <th>MJ</th> <th>bez DPH</th> <th>s DPH</th> </tr> </thead> <tbody> <tr> <td>949,00</td> <td>-15%</td> <td>ks</td> <td><b>806,65</b></td> <td>976,05</td> </tr> </tbody> </table>	PC bez DPH	Sleva	MJ	bez DPH	s DPH	949,00	-15%	ks	<b>806,65</b>	976,05	 <p>26E67 <b>Baterie dřezová nástěnná Titania Iris 92070,0</b> povrchová úprava chrom, ramínko 285 mm</p> <table border="1"> <thead> <tr> <th>PC bez DPH</th> <th>Sleva</th> <th>MJ</th> <th>bez DPH</th> <th>s DPH</th> </tr> </thead> <tbody> <tr> <td>660,00</td> <td>-15%</td> <td>ks</td> <td><b>561,00</b></td> <td>678,81</td> </tr> </tbody> </table>	PC bez DPH	Sleva	MJ	bez DPH	s DPH	660,00	-15%	ks	<b>561,00</b>	678,81	 <p>448H6 <b>Baterie dřezová stojánková Titania Iris 92070/1,0</b> povrchová úprava chrom, rozteč 150 mm, bez ramene</p> <table border="1"> <thead> <tr> <th>PC bez DPH</th> <th>Sleva</th> <th>MJ</th> <th>bez DPH</th> <th>s DPH</th> </tr> </thead> <tbody> <tr> <td>578,00</td> <td>-15%</td> <td>ks</td> <td><b>491,30</b></td> <td>594,47</td> </tr> </tbody> </table>	PC bez DPH	Sleva	MJ	bez DPH	s DPH	578,00	-15%	ks	<b>491,30</b>	594,47	 <p>492N6 <b>Baterie dřezová/umyvadlová nástěnná Titania Iris 92070/T,0</b> povrchová úprava chrom, rozteč 150 mm, ramínko 225 mm</p> <table border="1"> <thead> <tr> <th>PC bez DPH</th> <th>Sleva</th> <th>MJ</th> <th>bez DPH</th> <th>s DPH</th> </tr> </thead> <tbody> <tr> <td>644,00</td> <td>-15%</td> <td>ks</td> <td><b>547,40</b></td> <td>662,35</td> </tr> </tbody> </table>	PC bez DPH	Sleva	MJ	bez DPH	s DPH	644,00	-15%	ks	<b>547,40</b>	662,35
PC bez DPH	Sleva	MJ	bez DPH	s DPH																																							
949,00	-15%	ks	<b>806,65</b>	976,05																																							
PC bez DPH	Sleva	MJ	bez DPH	s DPH																																							
660,00	-15%	ks	<b>561,00</b>	678,81																																							
PC bez DPH	Sleva	MJ	bez DPH	s DPH																																							
578,00	-15%	ks	<b>491,30</b>	594,47																																							
PC bez DPH	Sleva	MJ	bez DPH	s DPH																																							
644,00	-15%	ks	<b>547,40</b>	662,35																																							

 <p>669N2 <b>Baterie dřezová/umyvadlová nástěnná Titania Iris 92074,0</b> povrchová úprava chrom, rozteč 100 mm, ramínko 255 mm</p> <table border="1"> <thead> <tr> <th>PC bez DPH</th> <th>Sleva</th> <th>MJ</th> <th>bez DPH</th> <th>s DPH</th> </tr> </thead> <tbody> <tr> <td>660,00</td> <td>-15%</td> <td>ks</td> <td><b>561,00</b></td> <td>678,81</td> </tr> </tbody> </table>	PC bez DPH	Sleva	MJ	bez DPH	s DPH	660,00	-15%	ks	<b>561,00</b>	678,81	 <p>659V6 <b>Baterie dřezová/umyvadlová nástěnná Titania Iris 92074/T,0</b> povrchová úprava chrom, rozteč 100 mm, ramínko 255 mm</p> <table border="1"> <thead> <tr> <th>PC bez DPH</th> <th>Sleva</th> <th>MJ</th> <th>bez DPH</th> <th>s DPH</th> </tr> </thead> <tbody> <tr> <td>644,00</td> <td>-15%</td> <td>ks</td> <td><b>547,40</b></td> <td>662,35</td> </tr> </tbody> </table>	PC bez DPH	Sleva	MJ	bez DPH	s DPH	644,00	-15%	ks	<b>547,40</b>	662,35	 <p>665H4 <b>Baterie dřezová stojánková Titania Iris 92091,0</b> povrchová úprava chrom, ramínko 200 mm</p> <table border="1"> <thead> <tr> <th>PC bez DPH</th> <th>Sleva</th> <th>MJ</th> <th>bez DPH</th> <th>s DPH</th> </tr> </thead> <tbody> <tr> <td>553,00</td> <td>-15%</td> <td>ks</td> <td><b>470,05</b></td> <td>568,76</td> </tr> </tbody> </table>	PC bez DPH	Sleva	MJ	bez DPH	s DPH	553,00	-15%	ks	<b>470,05</b>	568,76	 <p>662A9 <b>Baterie dřezová stojánková Titania Iris 92096,0</b> povrchová úprava chrom, ramínko 150 mm</p> <table border="1"> <thead> <tr> <th>PC bez DPH</th> <th>Sleva</th> <th>MJ</th> <th>bez DPH</th> <th>s DPH</th> </tr> </thead> <tbody> <tr> <td>553,00</td> <td>-15%</td> <td>ks</td> <td><b>470,05</b></td> <td>568,76</td> </tr> </tbody> </table>	PC bez DPH	Sleva	MJ	bez DPH	s DPH	553,00	-15%	ks	<b>470,05</b>	568,76
PC bez DPH	Sleva	MJ	bez DPH	s DPH																																							
660,00	-15%	ks	<b>561,00</b>	678,81																																							
PC bez DPH	Sleva	MJ	bez DPH	s DPH																																							
644,00	-15%	ks	<b>547,40</b>	662,35																																							
PC bez DPH	Sleva	MJ	bez DPH	s DPH																																							
553,00	-15%	ks	<b>470,05</b>	568,76																																							
PC bez DPH	Sleva	MJ	bez DPH	s DPH																																							
553,00	-15%	ks	<b>470,05</b>	568,76																																							

 <p>23H43</p> <table border="1"> <thead> <tr> <th>PC bez DPH</th> <th>Sleva</th> <th>MJ</th> <th>bez DPH</th> <th>s DPH</th> </tr> </thead> <tbody> <tr> <td>991,00</td> <td>-15%</td> <td>ks</td> <td><b>842,35</b></td> <td>1 020,00</td> </tr> </tbody> </table>	PC bez DPH	Sleva	MJ	bez DPH	s DPH	991,00	-15%	ks	<b>842,35</b>	1 020,00	 <p>686K4 <b>Baterie dřezová stojánková Titania Fresh 96091,0</b> povrchová úprava chrom, ramínko 233 mm</p> <table border="1"> <thead> <tr> <th>PC bez DPH</th> <th>Sleva</th> <th>MJ</th> <th>bez DPH</th> <th>s DPH</th> </tr> </thead> <tbody> <tr> <td>743,00</td> <td>-15%</td> <td>ks</td> <td><b>631,55</b></td> <td>764,18</td> </tr> </tbody> </table>	PC bez DPH	Sleva	MJ	bez DPH	s DPH	743,00	-15%	ks	<b>631,55</b>	764,18	 <p>524N6 <b>Baterie dřezová stojánková Titania Fresh 96091,GRB</b> povrchová úprava granit černý, ramínko 233 mm</p> <table border="1"> <thead> <tr> <th>PC bez DPH</th> <th>Sleva</th> <th>MJ</th> <th>bez DPH</th> <th>s DPH</th> </tr> </thead> <tbody> <tr> <td>1 983,00</td> <td>-15%</td> <td>ks</td> <td><b>1 686,00</b></td> <td>2 040,00</td> </tr> </tbody> </table>	PC bez DPH	Sleva	MJ	bez DPH	s DPH	1 983,00	-15%	ks	<b>1 686,00</b>	2 040,00	 <p>546R2 <b>Baterie dřezová stojánková Titania Fresh 96091,GRS</b> povrchová úprava granit písek, ramínko 233 mm</p> <table border="1"> <thead> <tr> <th>PC bez DPH</th> <th>Sleva</th> <th>MJ</th> <th>bez DPH</th> <th>s DPH</th> </tr> </thead> <tbody> <tr> <td>1 983,00</td> <td>-15%</td> <td>ks</td> <td><b>1 686,00</b></td> <td>2 040,00</td> </tr> </tbody> </table>	PC bez DPH	Sleva	MJ	bez DPH	s DPH	1 983,00	-15%	ks	<b>1 686,00</b>	2 040,00
PC bez DPH	Sleva	MJ	bez DPH	s DPH																																							
991,00	-15%	ks	<b>842,35</b>	1 020,00																																							
PC bez DPH	Sleva	MJ	bez DPH	s DPH																																							
743,00	-15%	ks	<b>631,55</b>	764,18																																							
PC bez DPH	Sleva	MJ	bez DPH	s DPH																																							
1 983,00	-15%	ks	<b>1 686,00</b>	2 040,00																																							
PC bez DPH	Sleva	MJ	bez DPH	s DPH																																							
1 983,00	-15%	ks	<b>1 686,00</b>	2 040,00																																							

## Baterie dřezové

 <p>684H6 <b>Baterie dřezová stojánková Titania Fresh 96713,0</b> povrchová úprava chrom, ramínko 230 mm</p> <table border="1"> <thead> <tr> <th>PC bez DPH</th> <th>Sleva</th> <th>MJ</th> <th>bez DPH</th> <th>s DPH</th> </tr> </thead> <tbody> <tr> <td>1 239,00</td> <td>-15%</td> <td>ks</td> <td><b>1 054,00</b></td> <td>1 275,00</td> </tr> </tbody> </table>	PC bez DPH	Sleva	MJ	bez DPH	s DPH	1 239,00	-15%	ks	<b>1 054,00</b>	1 275,00	 <p>698N9 <b>Baterie dřezová stojánková Titania Fresh 96713,GRB</b> povrchová úprava granit černý, ramínko 230 mm</p> <table border="1"> <thead> <tr> <th>PC bez DPH</th> <th>Sleva</th> <th>MJ</th> <th>bez DPH</th> <th>s DPH</th> </tr> </thead> <tbody> <tr> <td>2 478,00</td> <td>-15%</td> <td>ks</td> <td><b>2 107,00</b></td> <td>2 549,00</td> </tr> </tbody> </table>	PC bez DPH	Sleva	MJ	bez DPH	s DPH	2 478,00	-15%	ks	<b>2 107,00</b>	2 549,00	 <p>644K6 <b>Baterie dřezová stojánková Titania Fresh 96713,GRS</b> povrchová úprava granit písek, ramínko 230 mm</p> <table border="1"> <thead> <tr> <th>PC bez DPH</th> <th>Sleva</th> <th>MJ</th> <th>bez DPH</th> <th>s DPH</th> </tr> </thead> <tbody> <tr> <td>2 478,00</td> <td>-15%</td> <td>ks</td> <td><b>2 107,00</b></td> <td>2 549,00</td> </tr> </tbody> </table>	PC bez DPH	Sleva	MJ	bez DPH	s DPH	2 478,00	-15%	ks	<b>2 107,00</b>	2 549,00	 <p>456S6 <b>Baterie dřezová stojánková Nobless Edge 36713,0</b> povrchová úprava chrom, ramínko 220 mm</p> <table border="1"> <thead> <tr> <th>PC bez DPH</th> <th>Sleva</th> <th>MJ</th> <th>bez DPH</th> <th>s DPH</th> </tr> </thead> <tbody> <tr> <td>1 900,00</td> <td>-15%</td> <td>ks</td> <td><b>1 615,00</b></td> <td>1 955,00</td> </tr> </tbody> </table>	PC bez DPH	Sleva	MJ	bez DPH	s DPH	1 900,00	-15%	ks	<b>1 615,00</b>	1 955,00
PC bez DPH	Sleva	MJ	bez DPH	s DPH																																							
1 239,00	-15%	ks	<b>1 054,00</b>	1 275,00																																							
PC bez DPH	Sleva	MJ	bez DPH	s DPH																																							
2 478,00	-15%	ks	<b>2 107,00</b>	2 549,00																																							
PC bez DPH	Sleva	MJ	bez DPH	s DPH																																							
2 478,00	-15%	ks	<b>2 107,00</b>	2 549,00																																							
PC bez DPH	Sleva	MJ	bez DPH	s DPH																																							
1 900,00	-15%	ks	<b>1 615,00</b>	1 955,00																																							

 <p>622S8 <b>Baterie dřezová stojánková Nobless Edge 36713,GRB</b> povrchová úprava granit černý, ramínko 220 mm</p> <table border="1"> <thead> <tr> <th>PC bez DPH</th> <th>Sleva</th> <th>MJ</th> <th>bez DPH</th> <th>s DPH</th> </tr> </thead> <tbody> <tr> <td>3 140,00</td> <td>-15%</td> <td>ks</td> <td><b>2 669,00</b></td> <td>3 230,00</td> </tr> </tbody> </table>	PC bez DPH	Sleva	MJ	bez DPH	s DPH	3 140,00	-15%	ks	<b>2 669,00</b>	3 230,00	 <p>654B9 <b>Baterie dřezová stojánková Nobless Edge 36713,GRS</b> povrchová úprava granit písek, ramínko 220 mm</p> <table border="1"> <thead> <tr> <th>PC bez DPH</th> <th>Sleva</th> <th>MJ</th> <th>bez DPH</th> <th>s DPH</th> </tr> </thead> <tbody> <tr> <td>3 140,00</td> <td>-15%</td> <td>ks</td> <td><b>2 669,00</b></td> <td>3 230,00</td> </tr> </tbody> </table>	PC bez DPH	Sleva	MJ	bez DPH	s DPH	3 140,00	-15%	ks	<b>2 669,00</b>	3 230,00	 <p>662K8 <b>Baterie dřezová stojánková Nobless Tina 38481,0</b> povrchová úprava chrom, ramínko 220 mm</p> <table border="1"> <thead> <tr> <th>PC bez DPH</th> <th>Sleva</th> <th>MJ</th> <th>bez DPH</th> <th>s DPH</th> </tr> </thead> <tbody> <tr> <td>2 478,00</td> <td>-20%</td> <td>ks</td> <td><b>1 983,00</b></td> <td>2 399,00</td> </tr> </tbody> </table>	PC bez DPH	Sleva	MJ	bez DPH	s DPH	2 478,00	-20%	ks	<b>1 983,00</b>	2 399,00	 <p>692B9 <b>Baterie dřezová stojánková Nobless Tina 38713,0</b> povrchová úprava chrom, ramínko 220 mm</p> <table border="1"> <thead> <tr> <th>PC bez DPH</th> <th>Sleva</th> <th>MJ</th> <th>bez DPH</th> <th>s DPH</th> </tr> </thead> <tbody> <tr> <td>1 983,00</td> <td>-20%</td> <td>ks</td> <td><b>1 587,00</b></td> <td>1 920,00</td> </tr> </tbody> </table>	PC bez DPH	Sleva	MJ	bez DPH	s DPH	1 983,00	-20%	ks	<b>1 587,00</b>	1 920,00
PC bez DPH	Sleva	MJ	bez DPH	s DPH																																							
3 140,00	-15%	ks	<b>2 669,00</b>	3 230,00																																							
PC bez DPH	Sleva	MJ	bez DPH	s DPH																																							
3 140,00	-15%	ks	<b>2 669,00</b>	3 230,00																																							
PC bez DPH	Sleva	MJ	bez DPH	s DPH																																							
2 478,00	-20%	ks	<b>1 983,00</b>	2 399,00																																							
PC bez DPH	Sleva	MJ	bez DPH	s DPH																																							
1 983,00	-20%	ks	<b>1 587,00</b>	1 920,00																																							

 <p>566S8 <b>Baterie dřezová stojánková Nobless Trend 41713,0</b> povrchová úprava chrom, ramínko 220 mm</p> <table border="1"> <thead> <tr> <th>PC bez DPH</th> <th>Sleva</th> <th>MJ</th> <th>bez DPH</th> <th>s DPH</th> </tr> </thead> <tbody> <tr> <td>1 652,00</td> <td>-20%</td> <td>ks</td> <td><b>1 322,00</b></td> <td>1 600,00</td> </tr> </tbody> </table>	PC bez DPH	Sleva	MJ	bez DPH	s DPH	1 652,00	-20%	ks	<b>1 322,00</b>	1 600,00	 <p>626V4 <b>Baterie dřezová/umyvadlová nástěnná Metalia 5555070,0</b> povrchová úprava chrom, rozteč 150 mm, ramínko 255 mm</p> <table border="1"> <thead> <tr> <th>PC bez DPH</th> <th>Sleva</th> <th>MJ</th> <th>bez DPH</th> <th>s DPH</th> </tr> </thead> <tbody> <tr> <td>1 487,00</td> <td>-20%</td> <td>ks</td> <td><b>1 190,00</b></td> <td>1 440,00</td> </tr> </tbody> </table>	PC bez DPH	Sleva	MJ	bez DPH	s DPH	1 487,00	-20%	ks	<b>1 190,00</b>	1 440,00	 <p>696B2 <b>Baterie dřezová/umyvadlová nástěnná Metalia 5555070/T,0</b> povrchová úprava chrom, rozteč 150 mm, ramínko 220 mm</p> <table border="1"> <thead> <tr> <th>PC bez DPH</th> <th>Sleva</th> <th>MJ</th> <th>bez DPH</th> <th>s DPH</th> </tr> </thead> <tbody> <tr> <td>1 404,00</td> <td>-20%</td> <td>ks</td> <td><b>1 124,00</b></td> <td>1 360,00</td> </tr> </tbody> </table>	PC bez DPH	Sleva	MJ	bez DPH	s DPH	1 404,00	-20%	ks	<b>1 124,00</b>	1 360,00	 <p>488H6 <b>Baterie dřezová/umyvadlová nástěnná Metalia 5555074,0</b> povrchová úprava chrom, rozteč 100 mm, ramínko 255 mm</p> <table border="1"> <thead> <tr> <th>PC bez DPH</th> <th>Sleva</th> <th>MJ</th> <th>bez DPH</th> <th>s DPH</th> </tr> </thead> <tbody> <tr> <td>1 487,00</td> <td>-20%</td> <td>ks</td> <td><b>1 190,00</b></td> <td>1 440,00</td> </tr> </tbody> </table>	PC bez DPH	Sleva	MJ	bez DPH	s DPH	1 487,00	-20%	ks	<b>1 190,00</b>	1 440,00
PC bez DPH	Sleva	MJ	bez DPH	s DPH																																							
1 652,00	-20%	ks	<b>1 322,00</b>	1 600,00																																							
PC bez DPH	Sleva	MJ	bez DPH	s DPH																																							
1 487,00	-20%	ks	<b>1 190,00</b>	1 440,00																																							
PC bez DPH	Sleva	MJ	bez DPH	s DPH																																							
1 404,00	-20%	ks	<b>1 124,00</b>	1 360,00																																							
PC bez DPH	Sleva	MJ	bez DPH	s DPH																																							
1 487,00	-20%	ks	<b>1 190,00</b>	1 440,00																																							

## Baterie dřezové

 <p>622K9 <b>Baterie dřezová/umyvadlová nástěnná Metalia 555074/T,0</b> povrchová úprava chrom, rozteč 100mm, ramínko 220mm</p> <table border="1"> <tr><td>PC bez DPH</td><td>Sleva</td><td>MJ bez DPH</td><td>s DPH</td></tr> <tr><td>1 404,00</td><td>-20%</td><td>ks 1 124,00</td><td>1 360,00</td></tr> </table>	PC bez DPH	Sleva	MJ bez DPH	s DPH	1 404,00	-20%	ks 1 124,00	1 360,00	 <p>682H8 <b>Baterie dřezová stojánková teleskopická Metalia 555081,0</b> povrchová úprava chrom, hadice délky 1,5m</p> <table border="1"> <tr><td>PC bez DPH</td><td>Sleva</td><td>MJ bez DPH</td><td>s DPH</td></tr> <tr><td>1 652,00</td><td>-20%</td><td>ks 1 322,00</td><td>1 600,00</td></tr> </table>	PC bez DPH	Sleva	MJ bez DPH	s DPH	1 652,00	-20%	ks 1 322,00	1 600,00	 <p>689K2 <b>Baterie dřezová stojánková Metalia 555091,0</b> povrchová úprava chrom, ramínko 210mm</p> <table border="1"> <tr><td>PC bez DPH</td><td>Sleva</td><td>MJ bez DPH</td><td>s DPH</td></tr> <tr><td>1 280,00</td><td>-20%</td><td>ks 1 024,00</td><td>1 240,00</td></tr> </table>	PC bez DPH	Sleva	MJ bez DPH	s DPH	1 280,00	-20%	ks 1 024,00	1 240,00	 <p>246A6 <b>Baterie dřezová stojánková Metalia 555096,0</b> povrchová úprava chrom, ramínko 150mm</p> <table border="1"> <tr><td>PC bez DPH</td><td>Sleva</td><td>MJ bez DPH</td><td>s DPH</td></tr> <tr><td>1 280,00</td><td>-20%</td><td>ks 1 024,00</td><td>1 240,00</td></tr> </table>	PC bez DPH	Sleva	MJ bez DPH	s DPH	1 280,00	-20%	ks 1 024,00	1 240,00
PC bez DPH	Sleva	MJ bez DPH	s DPH																																
1 404,00	-20%	ks 1 124,00	1 360,00																																
PC bez DPH	Sleva	MJ bez DPH	s DPH																																
1 652,00	-20%	ks 1 322,00	1 600,00																																
PC bez DPH	Sleva	MJ bez DPH	s DPH																																
1 280,00	-20%	ks 1 024,00	1 240,00																																
PC bez DPH	Sleva	MJ bez DPH	s DPH																																
1 280,00	-20%	ks 1 024,00	1 240,00																																

 <p>685S8 <b>Baterie dřezová stojánková Metalia 5757014,0</b> povrchová úprava chrom, ramínko 225mm</p> <table border="1"> <tr><td>PC bez DPH</td><td>Sleva</td><td>MJ bez DPH</td><td>s DPH</td></tr> <tr><td>1 652,00</td><td>-20%</td><td>ks 1 322,00</td><td>1 600,00</td></tr> </table>	PC bez DPH	Sleva	MJ bez DPH	s DPH	1 652,00	-20%	ks 1 322,00	1 600,00	 <p>668B2 <b>Baterie dřezová/umyvadlová nástěnná Metalia 5757070,0</b> povrchová úprava chrom, rozteč 150mm, ramínko 240mm</p> <table border="1"> <tr><td>PC bez DPH</td><td>Sleva</td><td>MJ bez DPH</td><td>s DPH</td></tr> <tr><td>1 652,00</td><td>-20%</td><td>ks 1 322,00</td><td>1 600,00</td></tr> </table>	PC bez DPH	Sleva	MJ bez DPH	s DPH	1 652,00	-20%	ks 1 322,00	1 600,00	 <p>425N6 <b>Baterie dřezová/umyvadlová nástěnná Metalia 5757074,0</b> povrchová úprava chrom, rozteč 100mm, ramínko 240mm</p> <table border="1"> <tr><td>PC bez DPH</td><td>Sleva</td><td>MJ bez DPH</td><td>s DPH</td></tr> <tr><td>1 569,00</td><td>-20%</td><td>ks 1 256,00</td><td>1 519,00</td></tr> </table>	PC bez DPH	Sleva	MJ bez DPH	s DPH	1 569,00	-20%	ks 1 256,00	1 519,00	 <p>562R9 <b>Baterie dřezová stojánková teleskopická Metalia 5757081,0</b> povrchová úprava chrom, hadice délky 1,5m</p> <table border="1"> <tr><td>PC bez DPH</td><td>Sleva</td><td>MJ bez DPH</td><td>s DPH</td></tr> <tr><td>2 065,00</td><td>-20%</td><td>ks 1 652,00</td><td>1 999,00</td></tr> </table>	PC bez DPH	Sleva	MJ bez DPH	s DPH	2 065,00	-20%	ks 1 652,00	1 999,00
PC bez DPH	Sleva	MJ bez DPH	s DPH																																
1 652,00	-20%	ks 1 322,00	1 600,00																																
PC bez DPH	Sleva	MJ bez DPH	s DPH																																
1 652,00	-20%	ks 1 322,00	1 600,00																																
PC bez DPH	Sleva	MJ bez DPH	s DPH																																
1 569,00	-20%	ks 1 256,00	1 519,00																																
PC bez DPH	Sleva	MJ bez DPH	s DPH																																
2 065,00	-20%	ks 1 652,00	1 999,00																																

 <p>662K6 <b>Baterie dřezová stojánková teleskopická Metalia 5757081,GRB</b> povrchová úprava granit černý, hadice délky 1,5m</p> <table border="1"> <tr><td>PC bez DPH</td><td>Sleva</td><td>MJ bez DPH</td><td>s DPH</td></tr> <tr><td>3 305,00</td><td>-20%</td><td>ks 2 644,00</td><td>3 200,00</td></tr> </table>	PC bez DPH	Sleva	MJ bez DPH	s DPH	3 305,00	-20%	ks 2 644,00	3 200,00	 <p>426P6 <b>Baterie dřezová stojánková Metalia 5757091,0</b> povrchová úprava chrom, ramínko 210mm</p> <table border="1"> <tr><td>PC bez DPH</td><td>Sleva</td><td>MJ bez DPH</td><td>s DPH</td></tr> <tr><td>1 652,00</td><td>-20%</td><td>ks 1 322,00</td><td>1 600,00</td></tr> </table>	PC bez DPH	Sleva	MJ bez DPH	s DPH	1 652,00	-20%	ks 1 322,00	1 600,00	 <p>564K9 <b>Baterie dřezová stojánková Metalia 5757091,GRS</b> povrchová úprava granit černý, ramínko 210mm</p> <table border="1"> <tr><td>PC bez DPH</td><td>Sleva</td><td>MJ bez DPH</td><td>s DPH</td></tr> <tr><td>2 892,00</td><td>-20%</td><td>ks 2 314,00</td><td>2 800,00</td></tr> </table>	PC bez DPH	Sleva	MJ bez DPH	s DPH	2 892,00	-20%	ks 2 314,00	2 800,00	 <p>224H6 <b>Baterie dřezová stojánková Metalia 5757091,GRS</b> povrchová úprava granit písek, ramínko 210mm</p> <table border="1"> <tr><td>PC bez DPH</td><td>Sleva</td><td>MJ bez DPH</td><td>s DPH</td></tr> <tr><td>2 892,00</td><td>-20%</td><td>ks 2 314,00</td><td>2 800,00</td></tr> </table>	PC bez DPH	Sleva	MJ bez DPH	s DPH	2 892,00	-20%	ks 2 314,00	2 800,00
PC bez DPH	Sleva	MJ bez DPH	s DPH																																
3 305,00	-20%	ks 2 644,00	3 200,00																																
PC bez DPH	Sleva	MJ bez DPH	s DPH																																
1 652,00	-20%	ks 1 322,00	1 600,00																																
PC bez DPH	Sleva	MJ bez DPH	s DPH																																
2 892,00	-20%	ks 2 314,00	2 800,00																																
PC bez DPH	Sleva	MJ bez DPH	s DPH																																
2 892,00	-20%	ks 2 314,00	2 800,00																																

## Baterie dřezové

 <p>668S2 <b>Baterie dřezová stojánková Metalia 5757096,0</b> povrchová úprava chrom, ramínko 150mm</p> <table border="1"> <tr><td>PC bez DPH</td><td>Sleva</td><td>MJ bez DPH</td><td>s DPH</td></tr> <tr><td>1 652,00</td><td>-20%</td><td>ks 1 322,00</td><td>1 600,00</td></tr> </table>	PC bez DPH	Sleva	MJ bez DPH	s DPH	1 652,00	-20%	ks 1 322,00	1 600,00	 <p>299P6 <b>Baterie dřezová stojánková Metalia 5757115,0</b> se sklápěcím výkyvným ramenem, pro dřez umístěné např. pod oknem, povrchová úprava chrom</p> <table border="1"> <tr><td>PC bez DPH</td><td>Sleva</td><td>MJ bez DPH</td><td>s DPH</td></tr> <tr><td>2 478,00</td><td>-20%</td><td>ks 1 983,00</td><td>2 399,00</td></tr> </table>	PC bez DPH	Sleva	MJ bez DPH	s DPH	2 478,00	-20%	ks 1 983,00	2 399,00	 <p>54M93 <b>Baterie dřezová Jika Cubito-N</b> stojánková, páková, s otočným výtokovým ramínkem, provedení chrom, výška 320mm, hloubka 200mm</p> <table border="1"> <tr><td>PC bez DPH</td><td>Sleva</td><td>MJ bez DPH</td><td>s DPH</td></tr> <tr><td>2 413,00</td><td>-30%</td><td>ks 1 690,00</td><td>2 044,00</td></tr> </table>	PC bez DPH	Sleva	MJ bez DPH	s DPH	2 413,00	-30%	ks 1 690,00	2 044,00	 <p>25P66 <b>Baterie dřezová stojánková Hansa Twist</b> povrchová úprava chrom, vyložení ramínka 193mm, otevřená páka</p> <table border="1"> <tr><td>PC bez DPH</td><td>Sleva</td><td>MJ bez DPH</td><td>s DPH</td></tr> <tr><td>8 334,00</td><td>-30%</td><td>ks 5 834,00</td><td>7 059,00</td></tr> </table>	PC bez DPH	Sleva	MJ bez DPH	s DPH	8 334,00	-30%	ks 5 834,00	7 059,00
PC bez DPH	Sleva	MJ bez DPH	s DPH																																
1 652,00	-20%	ks 1 322,00	1 600,00																																
PC bez DPH	Sleva	MJ bez DPH	s DPH																																
2 478,00	-20%	ks 1 983,00	2 399,00																																
PC bez DPH	Sleva	MJ bez DPH	s DPH																																
2 413,00	-30%	ks 1 690,00	2 044,00																																
PC bez DPH	Sleva	MJ bez DPH	s DPH																																
8 334,00	-30%	ks 5 834,00	7 059,00																																

 <p>98P39 <b>Baterie dřezová stojánková Hansa Twist</b> povrchová úprava chrom, vyložení ramínka 193mm, uzavřená páka</p> <table border="1"> <tr><td>PC bez DPH</td><td>Sleva</td><td>MJ bez DPH</td><td>s DPH</td></tr> <tr><td>8 334,00</td><td>-30%</td><td>ks 5 834,00</td><td>7 059,00</td></tr> </table>	PC bez DPH	Sleva	MJ bez DPH	s DPH	8 334,00	-30%	ks 5 834,00	7 059,00	 <p>43P22 <b>Baterie dřezová stojánková Hansa Polo</b> povrchová úprava chrom, vyložení ramínka 221mm</p> <table border="1"> <tr><td>PC bez DPH</td><td>Sleva</td><td>MJ bez DPH</td><td>s DPH</td></tr> <tr><td>3 329,00</td><td>-30%</td><td>ks 2 331,00</td><td>2 820,00</td></tr> </table>	PC bez DPH	Sleva	MJ bez DPH	s DPH	3 329,00	-30%	ks 2 331,00	2 820,00	 <p>43L23 <b>Baterie dřezová Hansa Primo</b> stojánková, provedení chrom, výška 198mm, hloubka 249mm</p> <table border="1"> <tr><td>PC bez DPH</td><td>Sleva</td><td>MJ bez DPH</td><td>s DPH</td></tr> <tr><td>3 746,00</td><td>-30%</td><td>ks 2 623,00</td><td>3 173,00</td></tr> </table>	PC bez DPH	Sleva	MJ bez DPH	s DPH	3 746,00	-30%	ks 2 623,00	3 173,00	 <p>63C35 <b>Baterie dřezová Grohe Eurosmart</b> páková, s vytažovací sprškou s přepínáním na normální nebo sprchový proud</p> <table border="1"> <tr><td>PC bez DPH</td><td>Sleva</td><td>MJ bez DPH</td><td>s DPH</td></tr> <tr><td>5 191,00</td><td>-53%</td><td>ks 2 440,00</td><td>2 953,00</td></tr> </table>	PC bez DPH	Sleva	MJ bez DPH	s DPH	5 191,00	-53%	ks 2 440,00	2 953,00
PC bez DPH	Sleva	MJ bez DPH	s DPH																																
8 334,00	-30%	ks 5 834,00	7 059,00																																
PC bez DPH	Sleva	MJ bez DPH	s DPH																																
3 329,00	-30%	ks 2 331,00	2 820,00																																
PC bez DPH	Sleva	MJ bez DPH	s DPH																																
3 746,00	-30%	ks 2 623,00	3 173,00																																
PC bez DPH	Sleva	MJ bez DPH	s DPH																																
5 191,00	-53%	ks 2 440,00	2 953,00																																

 <p>38C98 <b>Baterie dřezová Grohe Eurosmart</b> páková, hloubka 226mm, výška 218mm, s funkcí Energy Saving (omezovač průtoku)</p> <table border="1"> <tr><td>PC bez DPH</td><td>Sleva</td><td>MJ bez DPH</td><td>s DPH</td></tr> <tr><td>3 509,00</td><td>-52%</td><td>ks 1 685,00</td><td>2 039,00</td></tr> </table>	PC bez DPH	Sleva	MJ bez DPH	s DPH	3 509,00	-52%	ks 1 685,00	2 039,00	 <p>36D64 <b>Baterie dřezová Grohe Eurosmart Cosmopolitan</b> páková, s vytažovací sprškou s přepínáním na normální nebo sprchový proud, s nastavitelným omezovačem průtoku</p> <table border="1"> <tr><td>PC bez DPH</td><td>Sleva</td><td>MJ bez DPH</td><td>s DPH</td></tr> <tr><td>6 728,00</td><td>-52%</td><td>ks 3 230,00</td><td>3 908,00</td></tr> </table>	PC bez DPH	Sleva	MJ bez DPH	s DPH	6 728,00	-52%	ks 3 230,00	3 908,00	 <p>22E32 <b>Baterie dřezová Grohe Eurosmart</b> páková, nástěnná, s perlátorem, omezovač průtoku a teploty, provedení chrom</p> <table border="1"> <tr><td>PC bez DPH</td><td>Sleva</td><td>MJ bez DPH</td><td>s DPH</td></tr> <tr><td>4 292,00</td><td>-52%</td><td>ks 2 061,00</td><td>2 493,00</td></tr> </table>	PC bez DPH	Sleva	MJ bez DPH	s DPH	4 292,00	-52%	ks 2 061,00	2 493,00
PC bez DPH	Sleva	MJ bez DPH	s DPH																							
3 509,00	-52%	ks 1 685,00	2 039,00																							
PC bez DPH	Sleva	MJ bez DPH	s DPH																							
6 728,00	-52%	ks 3 230,00	3 908,00																							
PC bez DPH	Sleva	MJ bez DPH	s DPH																							
4 292,00	-52%	ks 2 061,00	2 493,00																							



Navštivte  
naš E-shop

[www.dek.cz](http://www.dek.cz)

## Baterie dřezové



63E22

**Baterie dřezová Grohe Eurosmart**  
nástěnná, páková, omezovač průtoku a teploty, otočná, provedení chrom

PC bez DPH	Sleva	MJ bez DPH	s DPH
4 292,00	-52%	ks <b>2 061,00</b>	2 493,00



28E34

**Baterie dřezová Grohe Eurosmart**  
páková, otočná, omezovač průtoku a teploty, perlátor, provedení chrom

PC bez DPH	Sleva	MJ bez DPH	s DPH
3 509,00	-52%	ks <b>1 685,00</b>	2 039,00



33E32

**Baterie dřezová Grohe Eurosmart**  
páková, otočná, funkce Energy Saving, omezovač průtoku, perlátor, provedení chrom

PC bez DPH	Sleva	MJ bez DPH	s DPH
3 683,00	-52%	ks <b>1 768,00</b>	2 140,00



48F23

**Baterie dřezová Grohe Eurosmart**  
páková, nástěnná, omezovač průtoku a teploty, provedení chrom

PC bez DPH	Sleva	MJ bez DPH	s DPH
4 292,00	-52%	ks <b>2 061,00</b>	2 493,00



23F63

**Baterie dřezová Grohe Eurosmart**  
nástěnná, perlátor, omezovač průtoku a teploty, provedení chrom

PC bez DPH	Sleva	MJ bez DPH	s DPH
4 292,00	-52%	ks <b>2 061,00</b>	2 493,00



28F33

**Baterie dřezová Grohe Eurosmart**  
páková, s omezovačem průtoku a teploty, provedení chrom

PC bez DPH	Sleva	MJ bez DPH	s DPH
3 683,00	-52%	ks <b>1 768,00</b>	2 140,00



83F62

**Baterie dřezová Grohe Eurosmart**  
páková, otočná, integrovaný předuzávěr, funkce Energy Saving, perlátor, provedení chrom

PC bez DPH	Sleva	MJ bez DPH	s DPH
5 104,00	-52%	ks <b>2 450,00</b>	2 965,00



48H23

**Baterie dřezová Grohe Eurosmart**  
páková, otočná, omezovač teploty, perlátor, provedení chrom

PC bez DPH	Sleva	MJ bez DPH	s DPH
4 843,00	-52%	ks <b>2 325,00</b>	2 813,00



23H63

**Baterie dřezová Grohe Cosmopolitan**  
páková, perlátor, otočná, provedení chrom

PC bez DPH	Sleva	MJ bez DPH	s DPH
5 162,00	-53%	ks <b>2 427,00</b>	2 936,00



36D64

**Baterie dřezová Grohe Eurosmart Cosmopolitan**  
páková, s vytahovací sprškou s přepínáním na normální nebo sprchový proud, s nastavitelným omezovačem průtoku

PC bez DPH	Sleva	MJ bez DPH	s DPH
6 728,00	-52%	ks <b>3 230,00</b>	3 908,00



28H33

**Baterie dřezová Grohe Eurosmart Cosmopolitan**  
páková, otočná, perlátor, omezovač průtok, provedení chrom

PC bez DPH	Sleva	MJ bez DPH	s DPH
3 712,00	-53%	ks <b>1 745,00</b>	2 112,00



83H62

**Baterie dřezová Grohe Eurosmart Cosmopolitan**  
páková, otočná, perlátor, omezovač průtok, provedení chrom

PC bez DPH	Sleva	MJ bez DPH	s DPH
3 828,00	-52%	ks <b>1 838,00</b>	2 224,00

## Baterie dřezové



48K23

**Baterie umyvadlová Grohe Eurosmart Cosmopolitan**  
páková, funkce Energy Saving, omezovač průtoku a teploty, provedení chrom

PC bez DPH	Sleva	MJ bez DPH	s DPH
3 161,00	-52%	ks <b>1 518,00</b>	1 836,00



23K63

**Baterie umyvadlová Grohe Eurosmart Cosmopolitan E**  
infračervený senzor, směšovací zařízení, omezovač teploty, s transformátorem 230 V

PC bez DPH	Sleva	MJ bez DPH	s DPH
12 064	-53%	ks <b>5 671,00</b>	6 861,00



28K33

**Baterie bateriová s baterií Grohe Eurosmart Cosmopolitan E**  
umyvadlová, infračervený senzor, směšovací zařízení, omezovač teploty, lithiová baterie 6V

PC bez DPH	Sleva	MJ bez DPH	s DPH
11 339	-52%	ks <b>5 443,00</b>	6 586,00



83K62

**Baterie umyvadlová Grohe Eurosmart Cosmopolitan E**  
infračervený senzor, směšovací zařízení, omezovač teploty, lithiová baterie 6V, provedení chrom

PC bez DPH	Sleva	MJ bez DPH	s DPH
14 355	-52%	ks <b>6 891,00</b>	8 338,00



48L23

**Baterie umyvadlová Grohe Eurosmart Cosmopolitan E**  
infračervený senzor, směšovací zařízení, omezovač teploty, s transformátorem 230 V, provedení chrom

PC bez DPH	Sleva	MJ bez DPH	s DPH
14 268	-52%	ks <b>6 849,00</b>	8 287,00



23L63

**Baterie umyvadlová termostatická Grohe Eurosmart Cosmopolitan E**  
infračervený senzor, nástěnná, lithiová baterie 6V, provedení chrom, šířka 219 mm

PC bez DPH	Sleva	MJ bez DPH	s DPH
26 709	-52%	ks <b>12 821</b>	15 513



28L33

**Baterie umyvadlová Grohe Eurosmart Cosmopolitan E**  
infračervený senzor, směšovací zařízení, omezovač teploty, s transformátorem 230 V, provedení chrom

PC bez DPH	Sleva	MJ bez DPH	s DPH
14 877	-52%	ks <b>7 141,00</b>	8 641,00



83L62

**Baterie umyvadlová termostatická Grohe Eurosmart Cosmopolitan E**  
infračervený senzor, nástěnná, lithiová baterie 6V, provedení chrom, šířka 255 mm

PC bez DPH	Sleva	MJ bez DPH	s DPH
26 216	-52%	ks <b>12 584</b>	15 227



# Sifony

## Sifony vanové



**699V8**  
**Sifon vanový Alcaplast A501**  
 materiál chrom, PVC (zátka), pochromovaný plast (mřížka přepadu), nerezová ocel (mřížka výpusti), délka 60 mm

PC bez DPH	Sleva	MJ	bez DPH	s DPH
213,00	-25%	ks	<b>159,75</b>	193,30



**499P6**  
**Sifon vanový automat Alcaplast A564CRM1**  
 výtok pro napouštění v místě přepadu, materiál chrom, plast (zátka), plast (ovládací kolečko), délka 60 mm

PC bez DPH	Sleva	MJ	bez DPH	s DPH
1 519,00	-25%	ks	<b>1 140,00</b>	1 379,00



**695S9**  
**Sifon vanový automat Alcaplast A55K**  
 materiál kov (zátka, ovládací kolečko), délka 60 mm

PC bez DPH	Sleva	MJ	bez DPH	s DPH
558,00	-25%	ks	<b>418,50</b>	506,39



**694B2**  
**Sifon vanový automat Alcaplast A55K-80**  
 materiál kov (zátka, ovládací kolečko), délka 80 mm

PC bez DPH	Sleva	MJ	bez DPH	s DPH
581,00	-25%	ks	<b>435,75</b>	527,26



**646B9**  
**Sifon vanový automat Alcaplast A55KM-80**  
 materiál plast (zátka), kov (ovládací kolečko), délka 80 mm

PC bez DPH	Sleva	MJ	bez DPH	s DPH
613,00	-25%	ks	<b>459,75</b>	556,30



**64E66**  
**Sifon vanový automat Alcaplast A51CR-80**  
 povrchová úprava chrom (zátka, ovládací hlavice, mosazná mřížka)

PC bez DPH	Sleva	MJ	bez DPH	s DPH
546,00	-25%	ks	<b>409,50</b>	495,50



**36E59**  
**Sifon vanový automat Alcaplast A507KM**  
 materiál kov, uzavírání odpadu pomocí systému Click/Clack

PC bez DPH	Sleva	MJ	bez DPH	s DPH
729,00	-25%	ks	<b>546,75</b>	661,57

## Sifony vaničkové



**658N8**  
**Sifon vaničkový Alcaplast A47-60**  
 pro sprchové vaničky s odtokovým otvorem, materiál chrom, polypropylen (tělo, víko), odtokový otvor ø 60 mm

PC bez DPH	Sleva	MJ	bez DPH	s DPH
282,00	-25%	ks	<b>211,50</b>	255,92



**655V6**  
**Sifon vaničkový Alcaplast A47-50**  
 pro sprchové vaničky s odtokovým otvorem, materiál chrom, polypropylen (tělo, víko), odtokový otvor ø 52 mm

PC bez DPH	Sleva	MJ	bez DPH	s DPH
282,00	-25%	ks	<b>211,50</b>	255,92



**449A6**  
**Sifon vaničkový Alcaplast A49CR**  
 pro sprchové vaničky s odtokovým otvorem ø 90 mm, materiál polypropylen (tělo), pochromovaný plast (víko)

PC bez DPH	Sleva	MJ	bez DPH	s DPH
348,00	-25%	ks	<b>261,00</b>	315,81



**562A4**  
**Sifon vaničkový Alcaplast A491CR**  
 pro sprchové vaničky s odtokovým otvorem, snížená stavební výška 65 mm, materiál polypropylen (tělo), pochromovaný plast (víko), odtokový otvor ø 90 mm

PC bez DPH	Sleva	MJ	bez DPH	s DPH
348,00	-25%	ks	<b>261,00</b>	315,81



**28Z39**  
**Sifon vaničkový Alcaplast A471CR-50**  
 pro sprchové vaničky s odtokovým otvorem, snížená stavební výška 65 mm, materiál polypropylen (tělo), pochromovaný plast (víko), odtokový otvor ø 50 mm

PC bez DPH	Sleva	MJ	bez DPH	s DPH
282,00	-25%	ks	<b>211,50</b>	255,92

# Sifony



**53Z56**  
**Sifon vaničkový Alcaplast A471CR-60**  
 pro sprchové vaničky s odtokovým otvorem, snížená stavební výška 65 mm, materiál polypropylen (tělo), pochromovaný plast (víko), odtokový otvor ø 60 mm

PC bez DPH	Sleva	MJ	bez DPH	s DPH
282,00	-25%	ks	<b>211,50</b>	255,92



**35E65**  
**Sifon vaničkový Alcaplast A49K**  
 pro sprchové vaničky s odtokovým otvorem ø 90 mm, materiál polypropylen (tělo), pochromovaný kov (víko)

PC bez DPH	Sleva	MJ	bez DPH	s DPH
459,00	-25%	ks	<b>344,25</b>	416,54



**56E47**  
**Sifon vaničkový Alcaplast A48**  
 pro sprchové vaničky s odtokovým otvorem, stavební výška 84 mm, materiál polypropylen (tělo), pochromovaná nerezová mřížka

PC bez DPH	Sleva	MJ	bez DPH	s DPH
230,00	-25%	ks	<b>172,50</b>	208,73

## Sifony umyvadlové



**684P6**  
**Sifon umyvadlový Alcaplast A41**  
 nerezová mřížka, materiál polypropylen, DN 40

PC bez DPH	Sleva	MJ	bez DPH	s DPH
104,00	-30%	ks	<b>72,80</b>	88,09



**625V4**  
**Sifon umyvadlový s přípojkou Alcaplast A41P**  
 přípojka na pračku nebo myčku, nerezová mřížka, materiál polypropylen, DN 40

PC bez DPH	Sleva	MJ	bez DPH	s DPH
131,00	-30%	ks	<b>91,70</b>	110,96



**664N4**  
**Sifon umyvadlový Alcaplast A43**  
 převlečná matice 5/4", materiál polypropylen, DN 40

PC bez DPH	Sleva	MJ	bez DPH	s DPH
68,00	-30%	ks	<b>47,60</b>	57,60



**466P6**  
**Sifon umyvadlový s přípojkou Alcaplast A43P**  
 materiál polypropylen, přípojka na pračku nebo myčku, převlečná matice 5/4", DN 40

PC bez DPH	Sleva	MJ	bez DPH	s DPH
82,00	-30%	ks	<b>57,40</b>	69,45



**662P6**  
**Výpust umyvadlová Alcaplast A31**  
 s nerezovou mřížkou, materiál polypropylen, velikost 5/4"

PC bez DPH	Sleva	MJ	bez DPH	s DPH
44,00	-30%	ks	<b>30,80</b>	37,27



**682K2**  
**Výpust umyvadlová Click/Clack Alcaplast A39**  
 celokovová s přepadem, materiál pochromovaná mosaz, velikost 5/4", malá zátká

PC bez DPH	Sleva	MJ	bez DPH	s DPH
278,00	-30%	ks	<b>194,60</b>	235,47



**442S6**  
**Výpust umyvadlová Click/Clack Alcaplast A390**  
 celokovová s přepadem, materiál pochromovaná mosaz, velikost 5/4", velká zátká

PC bez DPH	Sleva	MJ	bez DPH	s DPH
322,00	-30%	ks	<b>225,40</b>	272,73



**546A6**  
**Výpust umyvadlová Click/Clack Alcaplast A391**  
 celokovová s přepadem, materiál pochromovaná mosaz, velikost 5/4", malá zátká

PC bez DPH	Sleva	MJ	bez DPH	s DPH
293,00	-30%	ks	<b>205,10</b>	248,17



**422K6**  
**Výpust umyvadlová Click/Clack Alcaplast A392**  
 celokovová s přepadem, materiál pochromovaná mosaz, velikost 5/4", velká zátká

PC bez DPH	Sleva	MJ	bez DPH	s DPH
341,00	-30%	ks	<b>238,70</b>	288,83



## Sifony



**565H6**  
**Sifon umyvadlový Alcaplast A400**  
celokovový, materiál pochromovaná mosaz, kulatý, DN 32

PC bez DPH	Sleva	MJ	bez DPH	s DPH
707,00	-30%	ks	<b>494,90</b>	598,83



**444H6**  
**Sifon umyvadlový Alcaplast A401**  
hranatý, celokovový, materiál pochromovaná mosaz, DN 32

PC bez DPH	Sleva	MJ	bez DPH	s DPH
813,00	-30%	ks	<b>569,10</b>	688,61



**586P6**  
**Sifon umyvadlový Alcaplast A431**  
celokovový, materiál pochromovaná mosaz, převlečná matice 5/4", DN 32

PC bez DPH	Sleva	MJ	bez DPH	s DPH
288,00	-30%	ks	<b>201,60</b>	243,94



**668R6**  
**Sifon umyvadlový „U“ Alcaplast A432**  
celokovový, materiál pochromovaná mosaz, převlečná matice 5/4", DN 32

PC bez DPH	Sleva	MJ	bez DPH	s DPH
246,00	-30%	ks	<b>172,20</b>	208,36

## Sifony



**666R2**  
**Sifon dřezový s přípojkou Alcaplast A443P**  
materiál polypropylen, převlečná matice 6/4", přípojka

PC bez DPH	Sleva	MJ	bez DPH	s DPH
92,00	-30%	ks	<b>64,40</b>	77,92



**699A2**  
**Sifon pro dvoudřez Alcaplast A448**  
materiál polypropylen, převlečná matice

PC bez DPH	Sleva	MJ	bez DPH	s DPH
147,00	-30%	ks	<b>102,90</b>	124,51



**225K6**  
**Výpust dřezová Alcaplast A33**  
nerezová mřížka, materiál polypropylen, DN 70, velikost 6/4"

PC bez DPH	Sleva	MJ	bez DPH	s DPH
47,00	-30%	ks	<b>32,90</b>	39,81



**546K8**  
**Výpust dřezová Alcaplast A37**  
velikost 6/4", nerezová mřížka, materiál polypropylen, DN 115 mm

PC bez DPH	Sleva	MJ	bez DPH	s DPH
230,00	-30%	ks	<b>161,00</b>	194,81



**29E53**  
**Výpust umyvadlová Alcaplast A439**  
s nerezovou mřížkou, celokovová, se zátkou z PVC, velikost 5/4"

PC bez DPH	Sleva	MJ	bez DPH	s DPH
99,00	-30%	ks	<b>69,30</b>	83,85



**59E49**  
**Sifon umyvadlový Alcaplast A411**  
materiál polypropylen, s nerezovou mřížkou výpusti DN 63, zátká z PVC, DN 32

PC bez DPH	Sleva	MJ	bez DPH	s DPH
112,00	-30%	ks	<b>78,40</b>	94,86



**65E90**  
**Sifon umyvadlový Alcaplast A412**  
materiál polypropylen, s nerezovou mřížkou výpusti DN 63, zátká z PVC, DN 40

PC bez DPH	Sleva	MJ	bez DPH	s DPH
136,00	-30%	ks	<b>95,20</b>	115,19



**35E96**  
**Sifon umyvadlový Alcaplast A413**  
prostorově úsporný, materiál polypropylen, s nerezovou mřížkou výpusti DN 63, zátká z PVC, DN 40

PC bez DPH	Sleva	MJ	bez DPH	s DPH
148,00	-30%	ks	<b>103,60</b>	125,36

### Sifony pisoárové a bidetové



**25D29**  
**Mezikus Alcaplast A300**  
s přípojkou pro myčku nebo pračku, materiál polypropylen

PC bez DPH	Sleva	MJ	bez DPH	s DPH
69,00	-30%	ks	<b>48,30</b>	58,44



**98D59**  
**Mezikus Alcaplast A30**  
s přípojkou pro myčku nebo pračku, materiál polypropylen

PC bez DPH	Sleva	MJ	bez DPH	s DPH
40,00	-30%	ks	<b>28,00</b>	33,88



**568S9**  
**Sifon pisoárový s manžetou Alcaplast A45A**  
materiál polypropylen

PC bez DPH	Sleva	MJ	bez DPH	s DPH
94,00	-30%	ks	<b>65,80</b>	79,62



**665R6**  
**Sifon pisoárový vodorovný Alcaplast A45B**  
materiál polypropylen, DN 40

PC bez DPH	Sleva	MJ	bez DPH	s DPH
288,00	-30%	ks	<b>201,60</b>	243,94

### Sifony dřezové



**626N9**  
**Sifon dřezový Alcaplast A441**  
nerezová mřížka, materiál polypropylen, DN 70

PC bez DPH	Sleva	MJ	bez DPH	s DPH
118,00	-30%	ks	<b>82,60</b>	99,95



**645H4**  
**Sifon dřezový s přípojkou Alcaplast A441P**  
nerezová mřížka, přípojka, materiál polypropylen, DN 70

PC bez DPH	Sleva	MJ	bez DPH	s DPH
151,00	-30%	ks	<b>105,70</b>	127,90



**666P6**  
**Sifon dřezový s přepadem a přípojkou Alcaplast A444P**  
nerezová mřížka, nerezová mřížka, přípojka, flexi přepad, DN 70

PC bez DPH	Sleva	MJ	bez DPH	s DPH
221,00	-30%	ks	<b>154,70</b>	187,19



**646H2**  
**Sifon dřezový Alcaplast A443**  
převlečná matice 6/4", materiál polypropylen

PC bez DPH	Sleva	MJ	bez DPH	s DPH
73,00	-30%	ks	<b>51,10</b>	61,83

### Sifony pro kondenzát



**669N6**  
**Sifon bidetový Alcaplast A45E**  
převlečná matice 5/4", materiál pochromovaný kov, DN 32

PC bez DPH	Sleva	MJ	bez DPH	s DPH
246,00	-30%	ks	<b>172,20</b>	208,36



**642N4**  
**Nálevka se sifonem Alcaplast AKS1**  
pro odkapávající kondenzát, materiál polypropylen, DN 32

PC bez DPH	Sleva	MJ	bez DPH	s DPH
67,00	-30%	ks	<b>46,90</b>	56,75



**692K6**  
**Nálevka s kuličkou Alcaplast AKS5**  
pro odkapávající kondenzát, držák hadiček, materiál polypropylen, DN 32

PC bez DPH	Sleva	MJ	bez DPH	s DPH
159,00	-30%	ks	<b>111,30</b>	134,67



**96F68**  
**Nálevka pro kondenzát HL21**  
se zápachovou uzávěrkou a přidavným uzávěrem (kuličkou) pro suchý stav, DN 32

PC bez DPH	Sleva	MJ	bez DPH	s DPH
422,00	-20%	ks	<b>337,60</b>	408,50

## Sifony

### Sifony pračkové



32E69  
**Nálevka podomítková Alcaplast AKS4**  
pro odkapávající kondenzát, materiál polypropylen, DN 40 a DN 50

PC bez DPH	Sleva	MJ	bez DPH	s DPH
507,00	-30%	ks	<b>354,90</b>	429,43



662H6  
**Sifon pračkový venkovní Alcaplast APS2**  
materiál ABS, barva bílá

PC bez DPH	Sleva	MJ	bez DPH	s DPH
46,00	-30%	ks	<b>32,20</b>	38,96



249N6  
**Sifon pračkový podomítkový Alcaplast APS3**  
materiál polypropylen, nerezová ocel

PC bez DPH	Sleva	MJ	bez DPH	s DPH
75,00	-30%	ks	<b>52,50</b>	63,53



644B8  
**Sifon pračkový podomítkový Alcaplast APS4**  
materiál polypropylen, barva bílá

PC bez DPH	Sleva	MJ	bez DPH	s DPH
57,00	-30%	ks	<b>39,90</b>	48,28



43D39  
**Kolínko dvojité P149Z**  
pro napojení dvou spotřebičů, se zpětnými klapkami, připojení G 1", připojení hadic ø 8-16 a 17-23 mm

PC bez DPH	Sleva	MJ	bez DPH	s DPH
175,00	-30%	ks	<b>122,50</b>	148,23



55D56  
**Kolínko dvojité P148Z**  
pro napojení dvou spotřebičů, se zpětnými klapkami, připojení G 1", připojení hadic ø 17-23 mm

PC bez DPH	Sleva	MJ	bez DPH	s DPH
175,00	-30%	ks	<b>122,50</b>	148,23

### WC dopojení



468V6  
**Napojení Flexi k WC Alcaplast A97S**  
materiál polypropylen, délka 200-520 mm

PC bez DPH	Sleva	MJ	bez DPH	s DPH
176,00	-30%	ks	<b>123,20</b>	149,07



39Z48  
**Napojení flexi k WC Alcaplast A97SN**  
materiál polypropylen, délka 200-530 mm

PC bez DPH	Sleva	MJ	bez DPH	s DPH
109,00	-30%	ks	<b>76,30</b>	92,32



624R6  
**Napojení Flexi k WC Alcaplast A97**  
materiál polypropylen, délka 280-550 mm

PC bez DPH	Sleva	MJ	bez DPH	s DPH
143,00	-30%	ks	<b>100,10</b>	121,12



686A6  
**Dopojení k WC - koleno Alcaplast A90**  
materiál polypropylen

PC bez DPH	Sleva	MJ	bez DPH	s DPH
80,00	-30%	ks	<b>56,00</b>	67,76



626R6  
**Dopojení k WC - koleno Alcaplast A90**  
materiál polypropylen

PC bez DPH	Sleva	MJ	bez DPH	s DPH
89,00	-30%	ks	<b>62,30</b>	75,38



666S9  
**Dopojení k WC - nátrubek Alcaplast A91**  
materiál polypropylen, délka 400 mm

PC bez DPH	Sleva	MJ	bez DPH	s DPH
121,00	-30%	ks	<b>84,70</b>	102,49

## Sifony



669H2  
**Dopojení k WC - nátrubek Alcaplast A91**  
materiál polypropylen, délka 250 mm

PC bez DPH	Sleva	MJ	bez DPH	s DPH
78,00	-30%	ks	<b>54,60</b>	66,07



255A6  
**WC manžeta Alcaplast A99**  
materiál PVC

PC bez DPH	Sleva	MJ	bez DPH	s DPH
40,00	-30%	ks	<b>28,00</b>	33,88



629V4  
**WC manžeta Alcaplast A990**  
materiál PVC

PC bez DPH	Sleva	MJ	bez DPH	s DPH
40,00	-30%	ks	<b>28,00</b>	33,88



29D52  
**Dopojení k WC - nátrubek Alcaplast A91-150**  
materiál polypropylen, délka 150 mm

PC bez DPH	Sleva	MJ	bez DPH	s DPH
75,00	-30%	ks	<b>52,50</b>	63,53



59D48  
**Dopojení k WC - nátrubek Alcaplast A991**  
napojení na odpad ø 110 mm, materiál polypropylen

PC bez DPH	Sleva	MJ	bez DPH	s DPH
57,00	-30%	ks	<b>39,90</b>	48,28



38D33  
**Dopojení k WC - nátrubek excentrický Alcaplast A991-20**  
napojení na odpad ø 110 mm, materiál polypropylen

PC bez DPH	Sleva	MJ	bez DPH	s DPH
57,00	-30%	ks	<b>39,90</b>	48,28



65D89  
**Dopojení k WC - nátrubek excentrický Alcaplast A991-40**  
napojení na odpad ø 110 mm, materiál polypropylen

PC bez DPH	Sleva	MJ	bez DPH	s DPH
57,00	-30%	ks	<b>39,90</b>	48,28



93D34  
**Dopojení k WC - nátrubek excentrický Alcaplast A92**  
napojení na odpad ø 110 mm, výšok 15 mm, materiál polypropylen

PC bez DPH	Sleva	MJ	bez DPH	s DPH
171,00	-30%	ks	<b>119,70</b>	144,84

### Připojení flexi



52F35  
**Rozeta nízká Alcaplast A98**  
DN 100

PC bez DPH	Sleva	MJ	bez DPH	s DPH
28,00	-30%	ks	<b>19,60</b>	23,72



49Z82  
**Připojení flexi Alcaplast A720**  
materiál polypropylen, velikost 50/40x40/50 mm

PC bez DPH	Sleva	MJ	bez DPH	s DPH
28,00	-30%	ks	<b>19,60</b>	23,72



94Z64  
**Připojení flexi Alcaplast A750**  
materiál polypropylen, plastová matka, velikost 5/4"x32/40 mm

PC bez DPH	Sleva	MJ	bez DPH	s DPH
26,00	-30%	ks	<b>18,20</b>	22,02



92Z98  
**Připojení flexi Alcaplast A770**  
materiál polypropylen, plastová matka, velikost 6/4"x40/50 mm

PC bez DPH	Sleva	MJ	bez DPH	s DPH
28,00	-30%	ks	<b>19,60</b>	23,72

# Nábytek

## Nábytek

NEJPRO-  
DÁVANEJŠÍ



JIKA

**Skříňka s umyvadlem Jika Cube**  
umyvátko Cube a skříňka s dvěma dvířky

Položka	šířka	PC bez DPH	Sleva	MJ bez DPH	s DPH
33E85	450 mm	4 520,00	-30 %	ks 3 164,00	3 829,00
55E23	500 mm	4 404,00	-30 %	ks 3 083,00	3 731,00
642P6	550 mm	4 996,00	-30 %	ks 3 498,00	4 232,00
65E54	600 mm	4 957,00	-30 %	ks 3 470,00	4 199,00
65E54	650 mm	5 520,00	-30 %	ks 3 864,00	4 676,00
54F93	800 mm	6 249,00	-30 %	ks 4 375,00	5 293,00

NEJPRO-  
DÁVANEJŠÍ



JIKA

**Skříňka s umyvadlem Jika Cube**  
umyvátko Cube a skříňka s dvěma šuplíky

Položka	šířka	PC bez DPH	Sleva	MJ bez DPH	s DPH
53F94	450 mm	5 676,00	-30 %	ks 3 974,00	4 808,00
624K4	550 mm	6 122,00	-30 %	ks 4 286,00	5 186,00
699A6	650 mm	6 558,00	-30 %	ks 4 591,00	5 555,00
93F38	800 mm	7 164,00	-30 %	ks 5 015,00	6 068,00



JIKA

94F36  
**Skříňka s umyvadlem Jika Petit**  
umyvátko o velikosti 400 mm a skříňka s levými nebo pravými dvířky, rozměry 386×585×221 mm (š×v×h)

PC bez DPH	Sleva	MJ bez DPH	s DPH
2 729,00	-30 %	ks 1 911,00	2 312,00



JIKA

35H66  
**Skříňka Jika Lyra Plus Viva**  
střední velikost, dveře levé nebo pravé, 2 police, rozměry 346×750×250 mm (š×v×h)

PC bez DPH	Sleva	MJ bez DPH	s DPH
2 757,00	-30 %	ks 1 930,00	2 336,00



JIKA

83H56  
**Skříňka Jika Lyra Plus Viva**  
vysoká, 2 dvířka, povrch bílý s poleklým povrchem, rozměry 320×1 700×251 mm (š×v×h)

PC bez DPH	Sleva	MJ bez DPH	s DPH
3 708,00	-30 %	ks 2 596,00	3 141,00



Sledujte náš  
**Youtube kanál**

[www.youtube.com/  
StavebninyDEK](http://www.youtube.com/StavebninyDEK)

# Nábytek



JIKA

**Skříňka pod umyvadlo Jika Mio**  
tlačný systém otevírání bez úchytek, 2 šuplíky, barva bílá

Položka	rozměry (š×v×h)	PC bez DPH	Sleva	MJ bez DPH	s DPH
65M53	515×588×445 mm	7 730,00	-30 %	ks 5 411,00	6 548,00
54N93	570×588×445 mm	8 012,00	-30 %	ks 5 609,00	6 787,00
53N94	610×588×445 mm	8 492,00	-30 %	ks 5 945,00	7 193,00
93N38	760×588×445 mm	8 640,00	-30 %	ks 6 048,00	7 319,00



JIKA

**Skříňka pod umyvadlo Jika Mio**  
tlačný systém otevírání bez úchytek, 2 šuplíky, barva jasan

Položka	rozměry (š×v×h)	PC bez DPH	Sleva	MJ bez DPH	s DPH
94N36	515×588×445 mm	7 292,00	-30 %	ks 5 105,00	6 177,00
35N66	570×588×445 mm	7 536,00	-30 %	ks 5 276,00	6 383,00
83N56	610×588×445 mm	7 956,00	-30 %	ks 5 570,00	6 739,00
33N84	760×588×445 mm	8 093,00	-30 %	ks 5 666,00	6 855,00



JIKA

33L84  
**Skříň střední Jika Cubito Pure**  
velikost střední, 1 dvířka pravá nebo levá, 2 skleněné police, rozměry 320×810×322 mm (š×v×h)

PC bez DPH	Sleva	MJ bez DPH	s DPH
4 979,00	-30 %	ks 3 486,00	4 218,00



JIKA

54P93  
**Skříňka Jika Mio**  
střední velikost, tlačný systém otevírání bez úchytek, 1 dvířka levá nebo pravá, 2 police, barva bílá, rozměry 321×810×319 mm (š×v×h)

PC bez DPH	Sleva	MJ bez DPH	s DPH
5 276,00	-30 %	ks 3 694,00	4 469,00



JIKA

53P94  
**Skříňka Jika Mio**  
mělká, střední velikost, tlačný systém otevírání bez úchytek, 1 dvířka levá nebo pravá, 2 police, barva bílá, rozměry 321×810×150 mm (š×v×h)

PC bez DPH	Sleva	MJ bez DPH	s DPH
4 922,00	-30 %	ks 3 446,00	4 169,00



JIKA

93P38  
**Skříňka Jika Mio**  
vysoká, tlačný systém otevírání bez úchytek, dvířka levá nebo pravá, 5 polic, barva bílá, rozměry 321×1 618×319 mm (š×v×h)

PC bez DPH	Sleva	MJ bez DPH	s DPH
6 838,00	-30 %	ks 4 787,00	5 792,00



JIKA

**Skříňka pod umyvadlo Jika Cubito Pure**  
s 1 šuplíkem, provedení dub

Položka	rozměry (š×v×h)	PC bez DPH	Sleva	MJ bez DPH	s DPH
33K84	540×480×399 mm	5 486,00	-30 %	ks 3 841,00	4 647,00
65K53	590×480×427 mm	5 759,00	-30 %	ks 4 032,00	4 878,00
54L93	640×480×467 mm	6 277,00	-30 %	ks 4 394,00	5 317,00
53L94	840×480×467 mm	6 871,00	-30 %	ks 4 810,00	5 820,00



JIKA

**Skříňka pod umyvadlo Jika Cubito Pure**  
s 2 šuplíky, provedení dub

Položka	rozměry (š×v×h)	PC bez DPH	Sleva	MJ bez DPH	s DPH
93L38	540×480×399 mm	8 024,00	-30 %	ks 5 617,00	6 797,00
94L36	590×480×427 mm	8 316,00	-30 %	ks 5 822,00	7 044,00
35L66	640×480×467 mm	8 815,00	-30 %	ks 6 171,00	7 467,00
83L56	840×480×467 mm	9 550,00	-30 %	ks 6 685,00	8 089,00



JIKA

86K36  
**Deska pod umyvadlo na míru Jika Cubito Pure H46J4210105191**  
šířka 128–160 cm, bez otvorů a podpěr, barva desky dub

PC bez DPH	Sleva	MJ bez DPH	s DPH
2 959,00	-30 %	ks 2 072,00	2 507,00

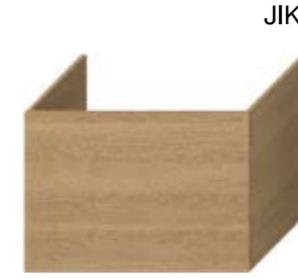

JIKA

58R89  
**Skříňka pod desku Jika Cubito**  
šířka 64 cm, 1 zásuvka, barva dub

PC bez DPH	Sleva	MJ bez DPH	s DPH
6 277,00	-30 %	ks 4 394,00	5 317,00



JIKA

94K82  
**Skříňka vysoká Jika Cubito Pure**  
šířka 320 mm, výška 1 618 mm, 1 dveře levé, barva dub

PC bez DPH	Sleva	MJ bez DPH	s DPH
4 645,00	-30 %	ks 3 252,00	3 935,00



JIKA

65L53  
**Skříň Jika Cubito Pure**  
vysoká, 2 dvířka pravá nebo levá, 5 polic (dřevěné nebo skleněné), rozměry 320×1 618×322 mm (š×v×h)

PC bez DPH	Sleva	MJ bez DPH	s DPH
6 454,00	-30 %	ks 4 518,00	5 467,00

Sanita

Sanita

JIKA



**Skříňka pod umyvadlo Jika Lyra Plus**  
barva bílá, pololesklý povrch, dveřní panty testovány na 20000 cyklů

Položka	rozměry (š×v×h)	PC bez DPH	Sleva	MJ bez DPH	s DPH
65F53	439×550×401 mm, šuplíky	4 096,00	-30 %	ks 2 868,00	3 470,00
54H93	491×550×416 mm, dvířka	2 748,00	-30 %	ks 1 924,00	2 328,00
53H94	491×550×416 mm, šuplíky	4 381,00	-30 %	ks 3 067,00	3 711,00
93H38	539×550×416 mm, šuplíky	4 652,00	-30 %	ks 3 257,00	3 941,00

JIKA



53E95

**Zrcadlo Jika Universum**  
sklopné, šířka 600 mm, výška 450 mm

PC bez DPH	Sleva	MJ bez DPH	s DPH
5 262,00	-10 %	ks 4 736,00	5 731,00

JIKA



53E54

**Zrcadlo Jika Universum**  
sklopné, nastavitelné, bez packy, šířka 600 mm, výška 450 mm

PC bez DPH	Sleva	MJ bez DPH	s DPH
4 625,00	-10 %	ks 4 163,00	5 037,00



## Technické požadavky na bezbariérová hygienická zařízení

Obecné technické požadavky zabezpečující bezbariérové užívání staveb uvádí vyhláška č. 398/2009 Sb. Následující výběr uvádí požadavky, které se vztahují k návrhu a provádění bezbariérových hygienických zařízení mimo jiné s využitím pomůcek a zařízovacích předmětů uvedených na následujících stranách.

### Požadavky na místnosti

Stěny musí umožnit kotvení opěrných madel v různých polohách s nosností minimálně 150 kg.

- Záchodová kabina musí mít šířku nejméně 1 800 mm a hloubku nejméně 2 150 mm.
- Šířka vstupu musí být nejméně 800 mm, u bytů a obytných částí staveb pak nejméně 900 mm.
- Dveře musí mít na vnější straně ve výši 200 mm nad klikou umístěn štítek s hmatným orientačním znakem a s příslušným nápisem v Braillově písmu dle standardní sazby.

### Požadavky na zařízovací předměty

- Ovládání splachovacího zařízení musí být nejvýše 1 200 mm nad podlahou a v dosahu ze záchodové mísy.
- Ovládač signalizačního systému nouzového volání musí být v dosahu ze záchodové mísy a také v dosahu z podlahy.

- Umyvadlo musí být opatřeno stojánkovou výtokovou baterií s pákovým ovládním. Umyvadlo musí umožnit podjezd osoby na vozíku, jeho horní hrana musí být ve výšce 800 mm.
- Před podélnou stranou vany musí být volný manipulační prostor minimálně 1 500 mm. Horní hrana vany smí být nejvýše 500 mm nad podlahou. Vanová páková baterie musí být osazena na podélné straně vany v dosahu osoby sedící ve vaně.
- Sprchové kouty a boxy musí mít nejmenší půdorysné rozměry 900×900 mm. Vedle sprchového prostoru musí být volné místo pro odložení vozíku oddělitelné od vodního paprsku zástěnou nebo závěsem.
- Výškový rozdíl podlahy a dna sprchového boxu nebo koutu může činit nejvýše 20 mm. Doporučuje se použití nízkých odtokových sifonů nebo vypsádování podlahy sprchového koutu do odtokového kanálu zakrytého roštem, přičemž sklon podlahy může být maximálně 2,0 %.

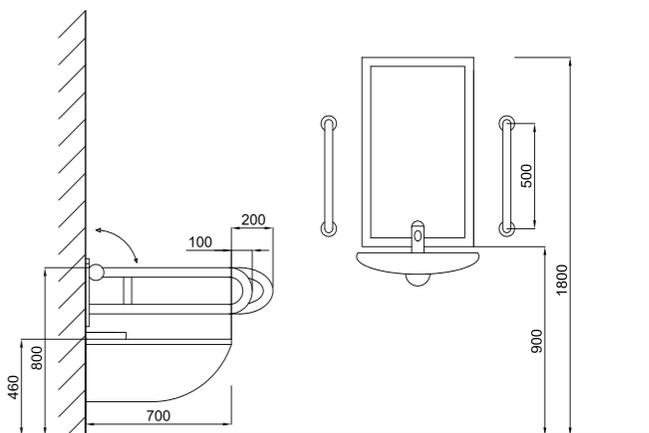
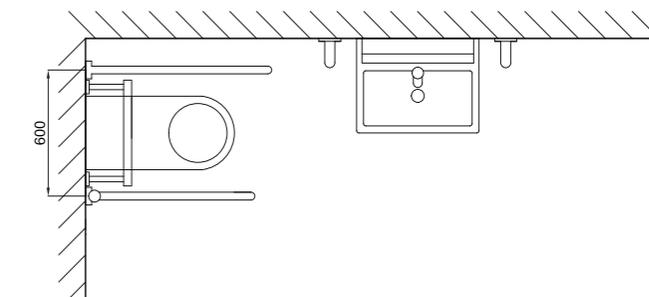
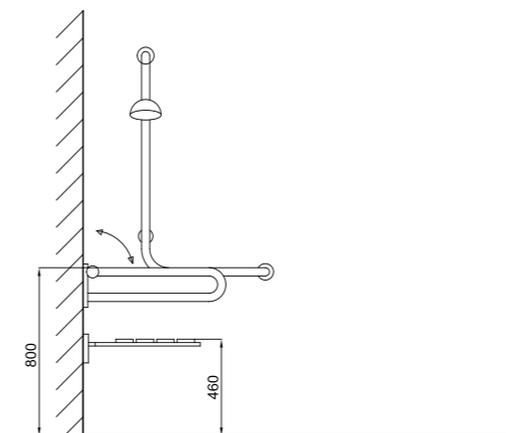
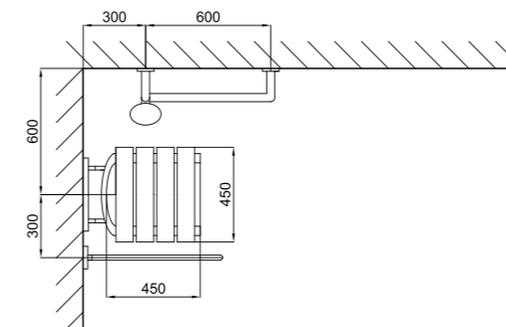

## Sanita pro veřejné prostory



JIKΔ

65B53

**WC mísa kombinovaná Jika Mio**  
zvýšená, do prostor pro pohybově limitované osoby, sedátko a nádrž je nutno objednat zvlášť, rozměry 360×480×715 mm (š×v×h)

Položka	barva	délka	PC bez DPH	Sleva	MJ bez DPH	s DPH
54D93	nerez	550 mm	2 468,00	-10%	ks 2 222,00	2 688,00
53D94	nerez	900 mm	4 208,00	-10%	ks 3 788,00	4 583,00
93D38	bílá	550 mm	950,00	-10%	ks 855,00	1 035,00
94D36	bílá	900 mm	1 139,00	-10%	ks 1 026,00	1 241,00



JIKΔ

54C93

**WC nádrž Jika Mio**  
napouštěcí ventil zapojen vlevo nebo vpravo, vypouštěcí ventil nastavitelný na splachování 3/6l, rozměry 425×390×175 mm (š×v×h)

Položka	barva	délka	PC bez DPH	Sleva	MJ bez DPH	s DPH
369Z9	360 mm, 670 mm, 450 mm	3 625,00	-30%	ks 2 538,00	3 071,00	
243Z4	360 mm, 670 mm, 500 mm	3 625,00	-30%	ks 2 538,00	3 071,00	



JIKΔ

**WC mísa kombinovaná Deep by Jika**

zvýšená, vodorovný odpad, hluboké splachování

Položka	šířka	délka	výška	PC bez DPH	Sleva	MJ bez DPH	s DPH
369Z9	360 mm	670 mm	450 mm	3 625,00	-30%	ks 2 538,00	3 071,00
243Z4	360 mm	670 mm	500 mm	3 625,00	-30%	ks 2 538,00	3 071,00

## Sanita pro veřejné prostory



JIKΔ

**Madlo pevné Jika Universum**  
toaletní, výška 200 mm

Položka	barva	délka	PC bez DPH	Sleva	MJ bez DPH	s DPH
54D93	nerez	550 mm	2 468,00	-10%	ks 2 222,00	2 688,00
53D94	nerez	900 mm	4 208,00	-10%	ks 3 788,00	4 583,00
93D38	bílá	550 mm	950,00	-10%	ks 855,00	1 035,00
94D36	bílá	900 mm	1 139,00	-10%	ks 1 026,00	1 241,00



JIKΔ

**Madlo sklopné Jika Universum**  
sklopné, toaletní, výška 200 mm

Položka	barva	délka	PC bez DPH	Sleva	MJ bez DPH	s DPH
35D66	nerez	550 mm	3 989,00	-10%	ks 3 591,00	4 345,00
83D56	nerez	800 mm	4 467,00	-10%	ks 4 021,00	4 865,00
33D84	bílá	550 mm	1 080,00	-10%	ks 972,00	1 177,00
65D53	bílá	800 mm	1 347,00	-10%	ks 1 213,00	1 467,00



JIKΔ

**Nádrž WC Deep by Jika**  
pro WC mísy Deep by Jika

Položka	napouštění	PC bez DPH	Sleva	MJ bez DPH	s DPH
358Z4	boční	2 462,00	-30%	ks 1 724,00	2 086,00
249Z2	nádrž pro WC mísu	2 462,00	-30%	ks 1 724,00	2 086,00



JIKΔ

356Z3

**Klozet závěsný Deep by Jika**  
hluboké splachování, šířka 360 mm, délka 700 mm

Položka	barva	délka	PC bez DPH	Sleva	MJ bez DPH	s DPH
4963,00	-30%	ks 3 475,00	4 204,00			



JIKΔ

83E57

**Modul pro upevnění madel Jika**  
pravolevá varianta k přišroubování k WC modulu, šířka 296 mm, výška 1 120 mm

Položka	barva	délka	PC bez DPH	Sleva	MJ bez DPH	s DPH
2 346,00	-30%	ks 1 643,00	1 988,00			



JIKΔ

664R8

**Umyvadlo Jika Baby**  
450 mm, s otvorem pro baterii, dětský motiv

Položka	barva	délka	PC bez DPH	Sleva	MJ bez DPH	s DPH
1 284,00	-30%	ks 898,80	1 088,00			



JIKΔ

642R8

**Umyvadlo Jika Baby**  
500 mm, s otvorem pro baterii, dětský motiv

Položka	barva	délka	PC bez DPH	Sleva	MJ bez DPH	s DPH
1 284,00	-30%	ks 898,80	1 088,00			



JIKΔ

468H6

**WC nádržka Jika Baby**  
boční přívod vody, velikost 3/8", barva bílá s dětským motivem

Položka	barva	délka	PC bez DPH	Sleva	MJ bez DPH	s DPH
901,00	-30%	ks 630,70	763,15			



JIKΔ

**Madlo Jika Universum**  
do sprchy, rozměry 450×750 mm (š×v)

Položka	barva	provedení	PC bez DPH	Sleva	MJ bez DPH	s DPH
94C36	bílá	levé	1 177,00	-10%	ks 1 060,00	1 282,00
35C66	bílá	pravé	1 177,00	-10%	ks 1 060,00	1 282,00
93C38	nerez	pravé	3 096,00	-10%	ks 2 787,00	3 372,00



JIKΔ

**Madlo Jika Universum**  
vodorovné

Položka	barva	šířka	PC bez DPH	Sleva	MJ bez DPH	s DPH
33C84	bílá	300 mm	425,00	-10%	ks 382,50	462,83
65C53	bílá	600 mm	688,00	-10%	ks 619,20	749,23
83C56	nerez	300 mm	1 417,00	-10%	ks 1 276,00	1 544,00



JIKΔ

**WC mísa Jika Baby**  
ploché splachování

Položka	odpad	PC bez DPH	Sleva	MJ bez DPH	s DPH
648V9	svislý	1 644,00	-30%	ks 1 151,00	1 393,00
625N4	vodorovný	1 644,00	-30%	ks 1 151,00	1 393,00



JIKΔ

**Sedátko Jika Baby**  
duroplastové sedátko bez poklopu, plastové úchyty

Položka	barva	PC bez DPH	Sleva	MJ bez DPH	s DPH
649A2	barva bílá	793,00	-30%	ks 555,10	671,67
628B6	barva zelená	793,00	-30%	ks 555,10	671,67
524B6	barva růžová	793,00	-30%	ks 555,10	671,67



# Obklady a dlažby

- 490 **Série Balvano**
- 492 **Série Finestone**
- 494 **Série Habitat**
- 496 **Série Minerals**
- 498 **Série Utopia**
- 500 **Série Akropolis**
- 502 **Série Subway**
- 504 **Série Vertige**
- 506 **Série Quarzite**
- 512 **Série Dynamic**
- 513 **Série Convers**

## Série Balvano



## Série Balvano



43U26

**Schodovka Balvano Schwarz**  
rozměry 33,3×33,3 cm, tloušťka 8 mm, barva černá/šedá matná, interiér, protiskluz – R9, otěruvzdornost PEI IV

PC bez DPH	Sleva	MJ bez DPH	s DPH
147,93	-10%	KS 133,14	161,10



**Sokl Balvano Beige**  
barva béžová matná, interiér

Položka	rozměry	PC bez DPH	Sleva	MJ bez DPH	s DPH
43L26	8,5×33,3 cm	81,82	-10%	KS 73,64	89,10
23M64	8,5×60 cm	164,46	-10%	KS 148,01	179,10



**Sokl Balvano Grau**  
barva šedá/hnědá matná, interiér

Položka	rozměry	PC bez DPH	Sleva	MJ bez DPH	s DPH
43M26	8,5×33,3 cm	81,82	-10%	KS 73,64	89,10
23N64	8,5×60 cm	164,46	-10%	KS 148,01	179,10



**Sokl Balvano Holubí šed'**  
barva šedá matná, interiér

Položka	rozměry	PC bez DPH	Sleva	MJ bez DPH	s DPH
43N26	8,5×33,3 cm	81,82	-10%	KS 73,64	89,10
23P64	8,5×60 cm	189,00	-10%	KS 170,10	205,82



43S26

**Schodovka Balvano Beige**  
rozměry 33,3×33,3 cm, tloušťka 8 mm, barva béžová matná, interiér, protiskluz – R9, otěruvzdornost PEI V

PC bez DPH	Sleva	MJ bez DPH	s DPH
147,93	-10%	KS 133,14	161,10



23T64

**Schodovka Balvano Grau**  
rozměry 33,3×33,3 cm, tloušťka 8 mm, barva šedá/hnědá matná, interiér, protiskluz – R9, otěruvzdornost PEI V

PC bez DPH	Sleva	MJ bez DPH	s DPH
147,93	-10%	KS 133,14	161,10



43T26

**Schodovka Balvano Holubí šed'**  
rozměry 33,3×33,3 cm, tloušťka 8 mm, barva šedá matná, interiér, protiskluz – R9, otěruvzdornost PEI V

PC bez DPH	Sleva	MJ bez DPH	s DPH
147,93	-10%	KS 133,14	161,10



23U64

**Schodovka Balvano Mokka**  
rozměry 33,3×33,3 cm, tloušťka 8 mm, barva hnědá matná, interiér, protiskluz – R9, otěruvzdornost PEI IV

PC bez DPH	Sleva	MJ bez DPH	s DPH
147,93	-10%	KS 133,14	161,10



**Sokl Balvano Mokka**  
barva hnědá matná, interiér

Položka	rozměry	PC bez DPH	Sleva	MJ bez DPH	s DPH
43P26	8,5×33,3 cm	81,82	-10%	KS 73,64	89,10
23R64	8,5×60 cm	164,46	-10%	KS 148,01	179,10



**Sokl Balvano Schwarz**  
barva černá/šedá matná, interiér

Položka	rozměry	PC bez DPH	Sleva	MJ bez DPH	s DPH
43R26	8,5×33,3 cm	81,82	-10%	KS 73,64	89,10
23S64	8,5×60 cm	164,46	-10%	KS 148,01	179,10

## Série Finestone



23Z64

### Dlažba Finestone Beige

rozměry 30×60 cm, tloušťka 8,8 mm, barva béžová matná, interiér i venkovní, protiskluz – R10/B, otěruvzdornost PEI IV, balení 1,26 m<sup>2</sup>

PC bez DPH	Sleva	MJ	bez DPH	s DPH
296,69	-10%	M2	<b>267,02</b>	323,10



43Z26

### Dlažba Finestone Brown

rozměry 30×60 cm, tloušťka 8,8 mm, barva šedá/hnědá matná, interiér i venkovní, protiskluz – R10/B, otěruvzdornost PEI IV, 1,26 m<sup>2</sup>

PC bez DPH	Sleva	MJ	bez DPH	s DPH
296,69	-10%	M2	<b>267,02</b>	323,10



82K28

### Dlažba Finestone Light Grey

rozměry 30×60 cm, tloušťka 8,8 mm, barva šedá matná, interiér i venkovní, protiskluz – R10/B, otěruvzdornost PEI IV, 1,26 m<sup>2</sup>

PC bez DPH	Sleva	MJ	bez DPH	s DPH
296,69	-10%	M2	<b>267,02</b>	323,10



24K82

### Dlažba Finestone White

rozměry 30×60 cm, tloušťka 8,8 mm, barva bílá matná, interiér i venkovní, protiskluz – R10/B, otěruvzdornost PEI IV, 1,26 m<sup>2</sup>

PC bez DPH	Sleva	MJ	bez DPH	s DPH
296,69	-10%	M2	<b>267,02</b>	323,10



### Mozaika Finestone White

barva bílá matná, interiér i venkovní, protiskluz – R10/B, otěruvzdornost PEI IV

Položka	rozměry	PC bez DPH	Sleva	MJ	bez DPH	s DPH
22K64	rozměry 30×30 cm	329,75	-10%	KS	<b>296,78</b>	359,10
55K52	rozměry 30×60 cm	329,75	-10%	KS	<b>296,78</b>	359,10



### Mozaika Finestone Beige

barva béžová matná, interiér i venkovní, protiskluz – R10/B, otěruvzdornost PEI IV

Položka	rozměry	PC bez DPH	Sleva	MJ	bez DPH	s DPH
53K32	rozměry 30×30 cm	329,75	-10%	KS	<b>296,78</b>	359,10
28K65	rozměry 30×60 cm	329,75	-10%	KS	<b>296,78</b>	359,10

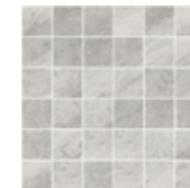

### Mozaika Finestone Light grey

barva šedá matná, interiér i venkovní, protiskluz – R10/B, otěruvzdornost PEI IV

Položka	rozměry	PC bez DPH	Sleva	MJ	bez DPH	s DPH
82K23	rozměry 30×30 cm	329,75	-10%	KS	<b>296,78</b>	359,10
22K33	rozměry 30×60 cm	329,75	-10%	KS	<b>296,78</b>	359,10



### Mozaika Finestone Brown

barva šedá/hnědá matná, interiér i venkovní, protiskluz – R10/B, otěruvzdornost PEI IV

Položka	rozměry	PC bez DPH	Sleva	MJ	bez DPH	s DPH
62K54	rozměry 30×30 cm	329,75	-10%	KS	<b>296,78</b>	359,10
58K22	rozměry 30×60 cm	329,75	-10%	KS	<b>296,78</b>	359,10



## Série Habitat



## Série Habitat



82L23

**Obklad Habitat Noce**  
rozměry 25×50 cm, barva hnědá matná,  
interiér, balení 1,62 m<sup>2</sup>

PC bez DPH	Sleva	MJ	bez DPH	s DPH
351,24	-8%	M2	<b>323,14</b>	391,00



48M23

**Obklad Habitat Stripes Graphite**  
rozměry 25×50 cm, barva šedá/běžová  
matná, interiér, balení 1,62 m<sup>2</sup>

PC bez DPH	Sleva	MJ	bez DPH	s DPH
98,35	-8%	KS	<b>90,48</b>	109,48



24M82

**Obklad Habitat Rosa**  
rozměry 25×50 cm, barva růžová matná,  
interiér, balení 1,62 m<sup>2</sup>

PC bez DPH	Sleva	MJ	bez DPH	s DPH
342,98	-8%	M2	<b>315,54</b>	381,81



26L88

**Dlažba Habitat Graphite**  
rozměry 33×33 cm, barva šedá matná,  
interiér, otěruvzdornost PEI III, balení 1,5 m<sup>3</sup>

PC bez DPH	Sleva	MJ	bez DPH	s DPH
342,98	-8%	M2	<b>315,54</b>	381,81



82L28

**Dlažba Habitat Graphite**  
rozměry 33×33 cm, barva šedá matná,  
interiér, otěruvzdornost PEI III, balení 1,5 m<sup>3</sup>

PC bez DPH	Sleva	MJ	bez DPH	s DPH
351,24	-8%	M2	<b>323,14</b>	391,00



22L64

**Dlažba Habitat Grey**  
rozměry 33×33 cm, barva šedá/běžová  
matná, interiér, otěruvzdornost PEI III,  
balení 1,5 m<sup>3</sup>

PC bez DPH	Sleva	MJ	bez DPH	s DPH
351,24	-8%	M2	<b>323,14</b>	391,00



53L32

**Dlažba Habitat Grey**  
rozměry 33×33 cm, barva šedá/běžová  
matná, interiér, otěruvzdornost PEI III,  
balení 1,5 m<sup>3</sup>

PC bez DPH	Sleva	MJ	bez DPH	s DPH
351,24	-8%	M2	<b>323,14</b>	391,00



62L54

**Dlažba Habitat Noce**  
rozměry 33×33 cm, barva hnědá matná,  
interiér, otěruvzdornost PEI III, balení 1,5 m<sup>3</sup>

PC bez DPH	Sleva	MJ	bez DPH	s DPH
351,24	-8%	M2	<b>323,14</b>	391,00



32K42

**Obklad Habitat Graphite**  
rozměry 25×50 cm, barva šedá matná,  
interiér, balení 1,62 m<sup>2</sup>

PC bez DPH	Sleva	MJ	bez DPH	s DPH
351,24	-8%	M2	<b>323,14</b>	391,00



24L82

**Obklad Habitat Grey**  
rozměry 25×50 cm, barva šedá/běžová  
matná, interiér, balení 1,62 m<sup>2</sup>

PC bez DPH	Sleva	MJ	bez DPH	s DPH
351,24	-8%	M2	<b>323,14</b>	391,00



55L52

**Obklad Habitat Ice**  
rozměry 25×50 cm, barva bílá matná, interiér,  
balení 1,62 m<sup>2</sup>

PC bez DPH	Sleva	MJ	bez DPH	s DPH
351,24	-8%	M2	<b>323,14</b>	391,00



28L65

**Obklad Habitat Stripes Noce**  
rozměry 25×50 cm, barva hnědá/běžová  
matná, interiér, balení 1,62 m<sup>2</sup>

PC bez DPH	Sleva	MJ	bez DPH	s DPH
98,35	-8%	KS	<b>90,48</b>	109,48



22L33

**Dlažba Habitat Noce**  
rozměry 33×33 cm, barva hnědá matná,  
interiér, otěruvzdornost PEI III, balení 1,5 m<sup>3</sup>

PC bez DPH	Sleva	MJ	bez DPH	s DPH
351,24	-8%	M2	<b>323,14</b>	391,00



22M64

**Dlažba Habitat Rosa**  
rozměry 33×33 cm, barva růžová matná,  
interiér, otěruvzdornost PEI III, balení 1,5 m<sup>3</sup>

PC bez DPH	Sleva	MJ	bez DPH	s DPH
342,98	-8%	M2	<b>315,54</b>	381,81



32L42

**Dekor Habitat Rosa Line**  
rozměry 25×50 cm, barva růžová matná,  
interiér, balení 1,62 m<sup>2</sup>

PC bez DPH	Sleva	MJ	bez DPH	s DPH
90,08	-8%	KS	<b>82,87</b>	100,28



26M88

**Dekor Habitat Rosa Mix**  
rozměry 25×50 cm, barva růžová/šedá  
matná, interiér, balení 1,62 m<sup>2</sup>

PC bez DPH	Sleva	MJ	bez DPH	s DPH
90,08	-8%	KS	<b>82,87</b>	100,28



## Série Minerals



53M32

**Dlažba Minerals Beige**  
rozměry 30×30 cm, barva béžová matná,  
interiér i venkovní, protiskluz – R9/A,  
otěruvzdornost PEI IV, balení 1,18 m<sup>2</sup>

PC bez DPH	Sleva	MJ	bez DPH	s DPH
230,58	-10%	M2	207,52	251,10



55M52

**Dlažba Minerals Brown**  
rozměry 30×30 cm, barva hnědá matná,  
interiér i venkovní, protiskluz – R9/A,  
otěruvzdornost PEI III, balení 1,18 m<sup>2</sup>

PC bez DPH	Sleva	MJ	bez DPH	s DPH
230,58	-10%	M2	207,52	251,10



28M65

**Dlažba Minerals Grey**  
rozměry 30×30 cm, barva šedá matná,  
interiér i venkovní, protiskluz – R9/A,  
otěruvzdornost PEI IV, balení 1,18 m<sup>2</sup>

PC bez DPH	Sleva	MJ	bez DPH	s DPH
230,58	-10%	M2	207,52	251,10

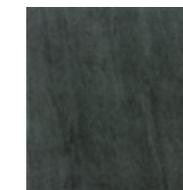

82M23

**Dlažba Minerals Antracite**  
rozměry 30×30 cm, barva černá matná,  
interiér i venkovní, protiskluz – R9/A,  
otěruvzdornost PEI III, balení 1,18 m<sup>2</sup>

PC bez DPH	Sleva	MJ	bez DPH	s DPH
230,58	-10%	M2	207,52	251,10



62M54

**Obklad Minerals Light Beige**  
rozměry 20×40 cm, barva béžová, interié,  
balení 1,6 m<sup>2</sup>

PC bez DPH	Sleva	MJ	bez DPH	s DPH
180,99	-2%	M2	177,37	214,62



22M33

**Obklad Minerals Light Grey**  
rozměry 20×40 cm, barva šedá, interié,  
balení 1,6 m<sup>2</sup>

PC bez DPH	Sleva	MJ	bez DPH	s DPH
180,99	-2%	M2	177,37	214,62



58M22

**Obklad Minerals Beige**  
rozměry 20×40 cm, barva béžová, interié,  
balení 1,6 m<sup>2</sup>

PC bez DPH	Sleva	MJ	bez DPH	s DPH
189,26	-2%	M2	185,47	224,42



32M42

**Obklad Minerals Grey**  
rozměry 20×40 cm, barva šedá, interié,  
balení 1,6 m<sup>2</sup>

PC bez DPH	Sleva	MJ	bez DPH	s DPH
189,26	-2%	M2	185,47	224,42



26N88

**Dekor Minerals Beige**  
rozměry 20×40 cm, barva béžová, interié,  
balení 1,6 m<sup>2</sup>

PC bez DPH	Sleva	MJ	bez DPH	s DPH
354,55	-2%	M2	347,46	420,43



82N28

**Dekor Minerals Grey**  
rozměry 20×40 cm, barva šedá, interié,  
balení 1,6 m<sup>2</sup>

PC bez DPH	Sleva	MJ	bez DPH	s DPH
354,55	-2%	M2	347,46	420,43



**Registrujte se a získejte  
výhody stálých zákazníků**

[www.dek.cz/registrace](http://www.dek.cz/registrace)

## Série Utopia



24N82

**Obklad Utopia Cream**  
rozměry 25×40 cm, barva bílá/béžová matná,  
interiér, balení 1,2m<sup>2</sup>

PC bez DPH	Sleva	MJ	bez DPH	s DPH
247,11	-10%	m2	222,40	269,10



22N64

**Obklad Utopia Beige**  
rozměry 25×40 cm, barva béžová matná,  
interiér, balení 1,2m<sup>2</sup>

PC bez DPH	Sleva	MJ	bez DPH	s DPH
247,11	-10%	m2	222,40	269,10



53N32

**Dekor Utopia Decor**  
rozměry 25×40 cm, barva hnědá/béžová  
matná, interiér, balení 1,2m<sup>2</sup>

PC bez DPH	Sleva	MJ	bez DPH	s DPH
288,43	-10%	m2	259,59	314,10



55N52

**Dlažba Utopia Beige**  
rozměry 33,3×33,3 cm, barva béžová matná,  
interiér, otěruvzdornost PEI III, balení 1,55m<sup>2</sup>

PC bez DPH	Sleva	MJ	bez DPH	s DPH
271,90	-10%	m2	244,71	296,10





## Série Akropolis



28N65

**Obklad Akropolis světle béžový**  
rozměry 20×40 cm, barva béžová lesklá,  
interiér, balení 1,6m<sup>2</sup>

PC bez DPH	Sleva	MJ	bez DPH	s DPH
263,64	-10%	M2	237,28	287,10



82N23

**Obklad Akropolis tmavě béžový**  
rozměry 20×40 cm, barva béžová lesklá,  
interiér, balení 1,6m<sup>2</sup>

PC bez DPH	Sleva	MJ	bez DPH	s DPH
263,64	-10%	M2	237,28	287,10



58N22

**Obklad Akropolis světle šedý**  
rozměry 20×40 cm, barva šedá lesklá, interiér,  
balení 1,6m<sup>2</sup>

PC bez DPH	Sleva	MJ	bez DPH	s DPH
263,64	-10%	M2	237,28	287,10



32N42

**Obklad Akropolis tmavě šedý**  
rozměry 20×40 cm, barva šedá lesklá, interiér,  
balení 1,6m<sup>2</sup>

PC bez DPH	Sleva	MJ	bez DPH	s DPH
263,64	-10%	M2	237,28	287,10



62N54

**Dekor Akropolis béžový**  
rozměry 20×40 cm, barva béžová lesklá,  
interiér

PC bez DPH	Sleva	MJ	bez DPH	s DPH
90,08	-10%	KS	81,07	98,10



22N33

**Dekor Akropolis mozaika béžová**  
rozměry 20×40 cm, barva béžová lesklá,  
interiér

PC bez DPH	Sleva	MJ	bez DPH	s DPH
90,08	-10%	KS	81,07	98,10

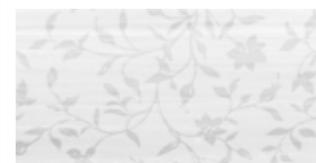

26P88

**Dekor Akropolis šedý**  
rozměry 20×40 cm, barva šedá lesklá, interiér

PC bez DPH	Sleva	MJ	bez DPH	s DPH
90,08	-10%	KS	81,07	98,10



82P28

**Dekor Akropolis mozaika šedá**  
rozměry 20×40 cm, barva šedá lesklá, interiér

PC bez DPH	Sleva	MJ	bez DPH	s DPH
90,08	-10%	KS	81,07	98,10



**Alca**  
OLD CARRIERS  
IN/EN/PRO

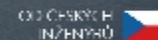

Za pohodlí ve vaší sprše  
ručímé 25 let

## Série Subway



## Série Subway

### Dlažba Subway Grey

rozměry 30×60 cm, tloušťka 9,5 mm, barva šedá matná, venkovní, protiskluz – R9, otěruvzdornost PEI V, balení 1,44 m<sup>2</sup>

Položka	PC bez DPH	Sleva	MJ	bez DPH	s DPH
82P23	412,40	-20%	m2	329,92	399,20



### Dlažba Subway Light Grey

rozměry 30×60 cm, tloušťka 9,5 mm, barva bílá matná, venkovní, protiskluz – R9, otěruvzdornost PEI V, balení 1,44 m<sup>2</sup>

Položka	PC bez DPH	Sleva	MJ	bez DPH	s DPH
62P54	412,40	-20%	m2	329,92	399,20



22P33

### Dlažba Subway Taupe

rozměry 60×60 cm, tloušťka 9,5 mm, barva šedá matná, venkovní, protiskluz – R9, otěruvzdornost PEI V, balení 1,08 m<sup>2</sup>

PC bez DPH	Sleva	MJ	bez DPH	s DPH
412,40	-20%	m2	329,92	399,20



58P22

### Dlažba Subway Grey

rozměry 60×60 cm, tloušťka 9,5 mm, barva šedá matná, venkovní, protiskluz – R9, otěruvzdornost PEI V, balení 1,08 m<sup>2</sup>

PC bez DPH	Sleva	MJ	bez DPH	s DPH
412,40	-20%	m2	329,92	399,20



32P42

### Dlažba Subway Light Grey

rozměry 60×60 cm, tloušťka 9,5 mm, barva bílá matná, venkovní, protiskluz – R9, otěruvzdornost PEI V, balení 1,08 m<sup>2</sup>

PC bez DPH	Sleva	MJ	bez DPH	s DPH
412,40	-20%	m2	329,92	399,20





**Registrujte se**  
a získáte výhody  
stálých zákazníků

[www.dek.cz/  
registrace](http://www.dek.cz/registrace)

24P82

### Dlažba Subway Light Grey

rozměry 60×120 cm, tloušťka 8 mm, barva bílá matná, interiér i venkovní, protiskluz – R9, otěruvzdornost PEI V, balení 51,84 m<sup>2</sup>

PC bez DPH	Sleva	MJ	bez DPH	s DPH
577,69	-20%	m2	462,15	559,20



22P64

### Dlažba Subway Grey

rozměry 60×120 cm, tloušťka 8 mm, barva šedá matná, interiér i venkovní, protiskluz – R9, otěruvzdornost PEI V, balení 51,84 m<sup>2</sup>

PC bez DPH	Sleva	MJ	bez DPH	s DPH
577,69	-20%	m2	462,15	559,20



53P32

### Dlažba Subway Taupe

rozměry 60×120 cm, tloušťka 8 mm, barva šedá matná, interiér i venkovní, protiskluz – R9, otěruvzdornost PEI V, balení 51,84 m<sup>2</sup>

PC bez DPH	Sleva	MJ	bez DPH	s DPH
577,69	-20%	m2	462,15	559,20



28P65

### Dlažba Subway Taupe

rozměry 30×60 cm, tloušťka 9,5 mm, barva šedá matná, venkovní, protiskluz – R9, otěruvzdornost PEI V, balení 1,44 m<sup>2</sup>

PC bez DPH	Sleva	MJ	bez DPH	s DPH
412,40	-20%	m2	329,92	399,20



22R64

### Listela Subway Taupe

rozměry 8,5×60 cm, barva šedá matná, venkovní

PC bez DPH	Sleva	MJ	bez DPH	s DPH
189,26	-20%	ks	151,41	183,20



53R32

### Listela Subway Grey

rozměry 8,5×60 cm, barva šedá matná, venkovní

PC bez DPH	Sleva	MJ	bez DPH	s DPH
189,26	-20%	ks	151,41	183,20



55R52

### Listela Subway Light Grey

rozměry 8,5×60 cm, barva bílá matná, venkovní

PC bez DPH	Sleva	MJ	bez DPH	s DPH
189,26	-20%	ks	151,41	183,20



55P52

### Dekor Subway

rozměry 60×60 cm, tloušťka 9,5 mm, barva šedá matná, interiér i venkovní, protiskluz – R9, otěruvzdornost PEI V, balení 42,2 m<sup>2</sup>

PC bez DPH	Sleva	MJ	bez DPH	s DPH
453,72	-20%	m2	362,98	439,20



## Série Vertige



28R65

### Dlažba Vertige Beige

rozměry 23×120 cm, tloušťka 9,7 mm, barva hnědá, interiér i venkovní, protiskluz – R9, oteřuvzdornost PEI V, balení 1,12 m<sup>2</sup>

PC bez DPH	Sleva	MJ	bez DPH	s DPH
536,36	-15%	m2	455,91	551,65



82R23

### Dlažba Vertige Natural

rozměry 23×120 cm, tloušťka 9,7 mm, barva hnědá, interiér i venkovní, protiskluz – R9, oteřuvzdornost PEI V, balení 1,12 m<sup>2</sup>

PC bez DPH	Sleva	MJ	bez DPH	s DPH
536,36	-15%	m2	455,91	551,65



62R54

### Dlažba Vertige Wenge

rozměry 23×120 cm, tloušťka 9,7 mm, barva hnědá, interiér i venkovní, protiskluz – R9, oteřuvzdornost PEI V, balení 1,12 m<sup>2</sup>

PC bez DPH	Sleva	MJ	bez DPH	s DPH
536,36	-15%	m2	455,91	551,65



Lajkněte nás  
na **Facebooku**

[www.facebook.com/  
StavebninyDEK](http://www.facebook.com/StavebninyDEK)

# LAUFEN



V nabídce packy Laufen Pro se závěsnými WC včetně sedátka s poklopem SLIM.

## Série Quarzite



## Série Quarzite



22S64

**Dlažba Quarzit černá**  
rozměry 45×45 cm, barva černá, interiér i venkovní, protiskluz – R9/A, otěruvzdornost PEI IV, balení 1,21 m<sup>2</sup>

PC bez DPH	Sleva	MJ	bez DPH	s DPH
422,90	-20%	m2	<b>338,32</b>	409,37



53S32

**Dlažba Quarzit béžová**  
rozměry 10×10 cm, rektifikovaná, barva béžová, interiér i venkovní, protiskluz – R10/B, otěruvzdornost PEI V, balení 0,91 m<sup>2</sup>

PC bez DPH	Sleva	MJ	bez DPH	s DPH
1 012,00	-20%	m2	<b>809,36</b>	979,33



55S52

**Dlažba Quarzit hnědá**  
rozměry 10×10 cm, rektifikovaná, barva hnědá, interiér i venkovní, protiskluz – R10/B, otěruvzdornost PEI IV, balení 0,91 m<sup>2</sup>

PC bez DPH	Sleva	MJ	bez DPH	s DPH
1 012,00	-20%	m2	<b>809,36</b>	979,33



28S65

**Dlažba Quarzit šedá**  
rozměry 10×10 cm, rektifikovaná, barva šedá, interiér i venkovní, protiskluz – R10/B, otěruvzdornost PEI V, balení 0,91 m<sup>2</sup>

PC bez DPH	Sleva	MJ	bez DPH	s DPH
1 012,00	-20%	m2	<b>809,36</b>	979,33

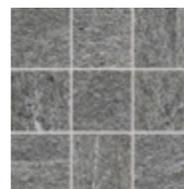

82S23

**Dlažba Quarzit tmavě šedá**  
rozměry 10×10 cm, rektifikovaná, barva tmavě šedá, interiér i venkovní, protiskluz – R10/B, otěruvzdornost PEI IV, balení 0,91 m<sup>2</sup>

PC bez DPH	Sleva	MJ	bez DPH	s DPH
1 012,00	-20%	m2	<b>809,36</b>	979,33

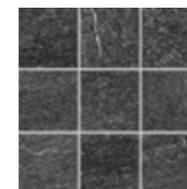

62S54

**Dlažba Quarzit černá**  
rozměry 10×10 cm, rektifikovaná, barva tmavě černá, interiér i venkovní, protiskluz – R10/B, otěruvzdornost PEI IV, balení 0,91 m<sup>2</sup>

PC bez DPH	Sleva	MJ	bez DPH	s DPH
1 012,00	-20%	m2	<b>809,36</b>	979,33



22S33

**Dlažba Quarzit béžová**  
rozměry 20×20 cm, rektifikovaná, barva béžová, interiér i venkovní, protiskluz – R10/B, otěruvzdornost PEI V, balení 0,92 m<sup>2</sup>

PC bez DPH	Sleva	MJ	bez DPH	s DPH
826,00	-20%	m2	<b>660,80</b>	799,57



58S22

**Dlažba Quarzit hnědá**  
rozměry 20×20 cm, rektifikovaná, barva hnědá, interiér i venkovní, protiskluz – R10/B, otěruvzdornost PEI IV, balení 0,92 m<sup>2</sup>

PC bez DPH	Sleva	MJ	bez DPH	s DPH
826,00	-20%	m2	<b>660,80</b>	799,57



32R42

**Dlažba Quarzit béžová**  
rozměry 45×45 cm, barva béžová, interiér i venkovní, protiskluz – R9/A, otěruvzdornost PEI V, balení 1,21 m<sup>2</sup>

PC bez DPH	Sleva	MJ	bez DPH	s DPH
422,90	-20%	m2	<b>338,32</b>	409,37



26S88

**Dlažba Quarzit hnědá**  
rozměry 45×45 cm, barva hnědá, interiér i venkovní, protiskluz – R9/A, otěruvzdornost PEI IV, balení 1,21 m<sup>2</sup>

PC bez DPH	Sleva	MJ	bez DPH	s DPH
422,90	-20%	m2	<b>338,32</b>	409,37



82S28

**Dlažba Quarzit šedá**  
rozměry 45×45 cm, barva šedá, interiér i venkovní, protiskluz – R9/A, otěruvzdornost PEI IV, balení 1,21 m<sup>2</sup>

PC bez DPH	Sleva	MJ	bez DPH	s DPH
422,90	-20%	m2	<b>338,32</b>	409,37



24S82

**Dlažba Quarzit tmavě šedá**  
rozměry 45×45 cm, barva tmavě šedá, interiér i venkovní, protiskluz – R9/A, otěruvzdornost PEI IV, balení 1,21 m<sup>2</sup>

PC bez DPH	Sleva	MJ	bez DPH	s DPH
422,90	-20%	m2	<b>338,32</b>	409,37



32S42

**Dlažba Quarzit šedá**  
rozměry 20×20 cm, rektifikovaná, barva šedá, interiér i venkovní, protiskluz – R10/B, otěruvzdornost PEI V, balení 0,92 m<sup>2</sup>

PC bez DPH	Sleva	MJ	bez DPH	s DPH
826,00	-20%	m2	<b>660,80</b>	799,57



26T88

**Dlažba Quarzit tmavě šedá**  
rozměry 20×20 cm, rektifikovaná, barva tmavě šedá, interiér i venkovní, protiskluz – R10/B, otěruvzdornost PEI V, balení 0,92 m<sup>2</sup>

PC bez DPH	Sleva	MJ	bez DPH	s DPH
826,00	-20%	m2	<b>660,80</b>	799,57

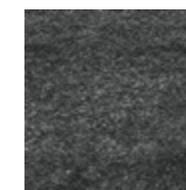

82T28

**Dlažba Quarzit černá**  
rozměry 20×20 cm, rektifikovaná, barva tmavě šedá, interiér i venkovní, protiskluz – R10/B, otěruvzdornost PEI IV, balení 0,92 m<sup>2</sup>

PC bez DPH	Sleva	MJ	bez DPH	s DPH
826,00	-20%	m2	<b>660,80</b>	799,57



24T82

**Dlažba Quarzit béžová**  
rozměry 30×60 cm, rektifikovaná, barva béžová, interiér i venkovní, protiskluz – R9/A, otěruvzdornost PEI V, balení 1,08 m<sup>2</sup>

PC bez DPH	Sleva	MJ	bez DPH	s DPH
510,20	-20%	m2	<b>408,16</b>	493,87

## Série Quarzite



22T64

### Dlažba Quarzit hnědá

rozměry 30×60 cm, rektifikovaná, barva hnědá, interiér i venkovní, protiskluz – R9/A, otěruvzdornost PEI IV, balení 1,08 m<sup>2</sup>

PC bez DPH	Sleva	MJ	bez DPH	s DPH
510,20	-20%	m2	<b>408,16</b>	493,87



53T32

### Dlažba Quarzit šedá

rozměry 30×60 cm, rektifikovaná, barva šedá, interiér i venkovní, protiskluz – R9/A, otěruvzdornost PEI V, balení 1,08 m<sup>2</sup>

PC bez DPH	Sleva	MJ	bez DPH	s DPH
510,20	-20%	m2	<b>408,16</b>	493,87

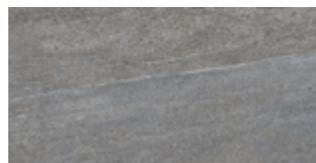

55T52

### Dlažba Quarzit tmavě šedá

rozměry 30×60 cm, rektifikovaná, barva tmavě šedá, interiér i venkovní, protiskluz – R9/A, otěruvzdornost PEI IV, balení 1,08 m<sup>2</sup>

PC bez DPH	Sleva	MJ	bez DPH	s DPH
510,20	-20%	m2	<b>408,16</b>	493,87

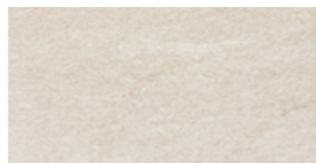

82T23

### Dlažba Quarzit béžová

rozměry 30×60 cm, rektifikovaná, barva béžová, interiér i venkovní, protiskluz – R10/B, otěruvzdornost PEI V, balení 1,08 m<sup>2</sup>

PC bez DPH	Sleva	MJ	bez DPH	s DPH
595,20	-20%	m2	<b>476,16</b>	576,15



62T54

### Dlažba Quarzit hnědá

rozměry 30×60 cm, rektifikovaná, barva hnědá, interiér i venkovní, protiskluz – R10/B, otěruvzdornost PEI IV, balení 1,08 m<sup>2</sup>

PC bez DPH	Sleva	MJ	bez DPH	s DPH
595,20	-20%	m2	<b>476,16</b>	576,15



22T33

### Dlažba Quarzit šedá

rozměry 30×60 cm, rektifikovaná, barva šedá, interiér i venkovní, protiskluz – R10/B, otěruvzdornost PEI V, balení 1,08 m<sup>2</sup>

PC bez DPH	Sleva	MJ	bez DPH	s DPH
595,20	-20%	m2	<b>476,16</b>	576,15



58T22

### Dlažba Quarzit tmavě šedá

rozměry 30×60 cm, rektifikovaná, barva tmavě šedá, interiér i venkovní, protiskluz – R10/B, otěruvzdornost PEI IV, balení 1,08 m<sup>2</sup>

PC bez DPH	Sleva	MJ	bez DPH	s DPH
595,20	-20%	m2	<b>476,16</b>	576,15

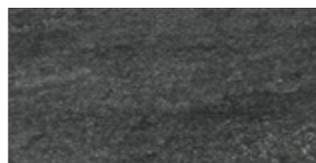

28T65

### Dlažba Quarzit černá

rozměry 30×60 cm, rektifikovaná, barva černá, interiér i venkovní, protiskluz – R9/A, otěruvzdornost PEI IV, balení 1,08 m<sup>2</sup>

PC bez DPH	Sleva	MJ	bez DPH	s DPH
510,20	-20%	m2	<b>408,16</b>	493,87

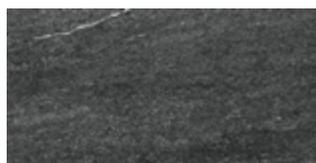

32T42

### Dlažba Quarzit černá

rozměry 30×60 cm, rektifikovaná, barva černá, interiér i venkovní, protiskluz – R10/B, otěruvzdornost PEI IV, balení 1,08 m<sup>2</sup>

PC bez DPH	Sleva	MJ	bez DPH	s DPH
595,20	-20%	m2	<b>476,16</b>	576,15



26U88

### Dlažba Quarzit béžová

rozměry 40×80 cm, rektifikovaná, barva béžová, interiér i venkovní, protiskluz – R9/A, otěruvzdornost PEI V, balení 1,28 m<sup>2</sup>

PC bez DPH	Sleva	MJ	bez DPH	s DPH
778,90	-20%	m2	<b>623,12</b>	753,98



82U28

### Dlažba Quarzit šedá

rozměry 40×80 cm, rektifikovaná, barva šedá, interiér i venkovní, protiskluz – R9/A, otěruvzdornost PEI V, balení 1,28 m<sup>2</sup>

PC bez DPH	Sleva	MJ	bez DPH	s DPH
778,90	-20%	m2	<b>623,12</b>	753,98



24U82

### Dlažba Quarzit tmavě šedá

rozměry 40×80 cm, rektifikovaná, barva tmavě šedá, interiér i venkovní, protiskluz – R9/A, otěruvzdornost PEI IV, balení 1,28 m<sup>2</sup>

PC bez DPH	Sleva	MJ	bez DPH	s DPH
778,90	-20%	m2	<b>623,12</b>	753,98

## Série Quarzite



22U64

### Dlažba Quarzit černá

rozměry 40×80 cm, rektifikovaná, barva černá, interiér i venkovní, protiskluz – R9/A, otěruvzdornost PEI IV, balení 1,28 m<sup>2</sup>

PC bez DPH	Sleva	MJ	bez DPH	s DPH
778,90	-20%	m2	<b>623,12</b>	753,98

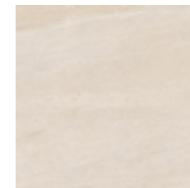

53U32

### Dlažba Quarzit béžová

rozměry 60×60 cm, rektifikovaná, barva béžová, interiér i venkovní, protiskluz – R9/A, otěruvzdornost PEI V, balení 1,08 m<sup>2</sup>

PC bez DPH	Sleva	MJ	bez DPH	s DPH
595,20	-20%	m2	<b>476,16</b>	576,15



55U52

### Dlažba Quarzit hnědá

rozměry 60×60 cm, rektifikovaná, barva hnědá, interiér i venkovní, protiskluz – R9/A, otěruvzdornost PEI IV, balení 1,08 m<sup>2</sup>

PC bez DPH	Sleva	MJ	bez DPH	s DPH
595,20	-20%	m2	<b>476,16</b>	576,15



28U65

### Dlažba Quarzit šedá

rozměry 60×60 cm, rektifikovaná, barva šedá, interiér i venkovní, protiskluz – R9/A, otěruvzdornost PEI V, balení 1,08 m<sup>2</sup>

PC bez DPH	Sleva	MJ	bez DPH	s DPH
595,20	-20%	m2	<b>476,16</b>	576,15

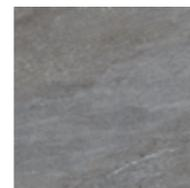

82U23

### Dlažba Quarzit tmavě šedá

rozměry 60×60 cm, rektifikovaná, barva tmavě šedá, interiér i venkovní, protiskluz – R9/A, otěruvzdornost PEI IV, balení 1,08 m<sup>2</sup>

PC bez DPH	Sleva	MJ	bez DPH	s DPH
595,20	-20%	m2	<b>476,16</b>	576,15

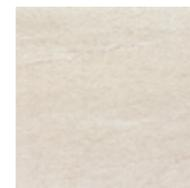

22U33

### Dlažba Quarzit béžová

rozměry 60×60 cm, rektifikovaná, barva béžová, interiér i venkovní, protiskluz – R10/B, otěruvzdornost PEI V, balení 1,08 m<sup>2</sup>

PC bez DPH	Sleva	MJ	bez DPH	s DPH
735,30	-20%	m2	<b>588,24</b>	711,77



58U22

### Dlažba Quarzit hnědá

rozměry 60×60 cm, rektifikovaná, barva hnědá, interiér i venkovní, protiskluz – R10/B, otěruvzdornost PEI IV, balení 1,08 m<sup>2</sup>

PC bez DPH	Sleva	MJ	bez DPH	s DPH
735,30	-20%	m2	<b>588,24</b>	711,77



32U42

### Dlažba Quarzit šedá

rozměry 60×60 cm, rektifikovaná, barva šedá, interiér i venkovní, protiskluz – R10/B, otěruvzdornost PEI V, balení 1,08 m<sup>2</sup>

PC bez DPH	Sleva	MJ	bez DPH	s DPH
735,30	-20%	m2	<b>588,24</b>	711,77



26Z88

### Dlažba Quarzit tmavě šedá

rozměry 60×60 cm, rektifikovaná, barva tmavě šedá, interiér i venkovní, protiskluz – R10/B, otěruvzdornost PEI IV, balení 1,08 m<sup>2</sup>

PC bez DPH	Sleva	MJ	bez DPH	s DPH
735,30	-20%	m2	<b>588,24</b>	711,77



62U54

### Dlažba Quarzit černá

rozměry 60×60 cm, rektifikovaná, barva černá, interiér i venkovní, protiskluz – R9/A, otěruvzdornost PEI IV, balení 1,08 m<sup>2</sup>

PC bez DPH	Sleva	MJ	bez DPH	s DPH
595,20	-20%	m2	<b>476,16</b>	576,15

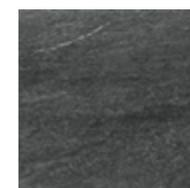

82Z28

### Dlažba Quarzit černá

rozměry 60×60 cm, rektifikovaná, barva černá, interiér i venkovní, protiskluz – R10/B, otěruvzdornost PEI IV, balení 1,08 m<sup>2</sup>

PC bez DPH	Sleva	MJ	bez DPH	s DPH
735,30	-20%	m2	<b>588,24</b>	711,77



24Z82

### Dlažba Quarzit béžová

rozměry 80×80 cm, rektifikovaná, barva béžová, interiér i venkovní, protiskluz – R9/A, otěruvzdornost PEI V, balení 1,28 m<sup>2</sup>

PC bez DPH	Sleva	MJ	bez DPH	s DPH
778,90	-20%	m2	<b>623,12</b>	753,98



## Série Quarzite



22Z64

### Dlažba Quarzit hnědá

rozměry 80×80 cm, rektifikovaná, barva hnědá, interiér i venkovní, protiskluz – R9/A, otěruvzdornost PEI IV, balení 1,28 m<sup>2</sup>

PC bez DPH	Sleva	MJ	bez DPH	s DPH
778,90	-20%	m2	<b>623,12</b>	<b>753,98</b>



53Z32

### Dlažba Quarzit šedá

rozměry 80×80 cm, rektifikovaná, barva šedá, interiér i venkovní, protiskluz – R9/A, otěruvzdornost PEI IV, balení 1,28 m<sup>2</sup>

PC bez DPH	Sleva	MJ	bez DPH	s DPH
778,90	-20%	m2	<b>623,12</b>	<b>753,98</b>

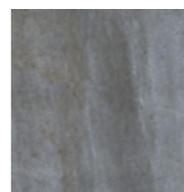

55Z52

### Dlažba Quarzit tmavě šedá

rozměry 80×80 cm, rektifikovaná, barva tmavě šedá, interiér i venkovní, protiskluz – R9/A, otěruvzdornost PEI IV, balení 1,28 m<sup>2</sup>

PC bez DPH	Sleva	MJ	bez DPH	s DPH
778,90	-20%	m2	<b>623,12</b>	<b>753,98</b>



28Z65

### Dlažba Quarzit černá

rozměry 80×80 cm, rektifikovaná, barva tmavě černá, interiér i venkovní, protiskluz – R9/A, otěruvzdornost PEI IV, balení 1,28 m<sup>2</sup>

PC bez DPH	Sleva	MJ	bez DPH	s DPH
778,90	-20%	m2	<b>623,12</b>	<b>753,98</b>



82Z23

### Mozaika Quarzit béžová

rozměry 5×5 cm, rektifikovaná, barva béžová, interiér i venkovní, protiskluz – R10/B, otěruvzdornost PEI IV, balení 0,27 m<sup>2</sup>

PC bez DPH	Sleva	MJ	bez DPH	s DPH
330,10	-20%	set	<b>264,08</b>	<b>319,54</b>



62Z54

### Mozaika Quarzit hnědá

rozměry 5×5 cm, rektifikovaná, barva hnědá, interiér i venkovní, protiskluz – R10/B, otěruvzdornost PEI IV, balení 0,27 m<sup>2</sup>

PC bez DPH	Sleva	MJ	bez DPH	s DPH
330,10	-20%	set	<b>264,08</b>	<b>319,54</b>

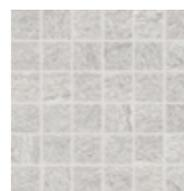

22Z33

### Mozaika Quarzit šedá

rozměry 5×5 cm, rektifikovaná, barva šedá, interiér i venkovní, protiskluz – R10/B, otěruvzdornost PEI IV, balení 0,27 m<sup>2</sup>

PC bez DPH	Sleva	MJ	bez DPH	s DPH
330,10	-20%	set	<b>264,08</b>	<b>319,54</b>

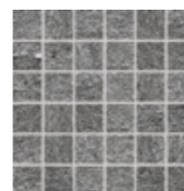

58Z22

### Mozaika Quarzit tmavě šedá

rozměry 5×5 cm, rektifikovaná, barva tmavě šedá, interiér i venkovní, protiskluz – R10/B, otěruvzdornost PEI IV, balení 0,27 m<sup>2</sup>

PC bez DPH	Sleva	MJ	bez DPH	s DPH
330,10	-20%	set	<b>264,08</b>	<b>319,54</b>

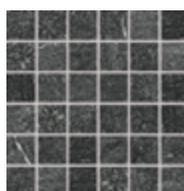

32Z42

### Mozaika Quarzit černá

rozměry 5×5 cm, rektifikovaná, barva tmavě černá, interiér i venkovní, protiskluz – R10/B, otěruvzdornost PEI IV, balení 0,27 m<sup>2</sup>

PC bez DPH	Sleva	MJ	bez DPH	s DPH
330,10	-20%	set	<b>264,08</b>	<b>319,54</b>



22R33

### Dekor Quarzit béžový

rozměry 30×60 cm, rektifikovaná, barva béžová matná, interiér i venkovní, balení 0,72 m<sup>2</sup>

PC bez DPH	Sleva	MJ	bez DPH	s DPH
459,50	-20%	ks	<b>367,60</b>	<b>444,80</b>



58R22

### Dekor Quarzit šedý

rozměry 30×60 cm, rektifikovaná, barva šedá matná, interiér i venkovní, balení 0,72 m<sup>2</sup>

PC bez DPH	Sleva	MJ	bez DPH	s DPH
459,50	-20%	ks	<b>367,60</b>	<b>444,80</b>



Sledujte náš  
**Youtube kanál**

[www.youtube.com/  
StavebninyDEK](http://www.youtube.com/StavebninyDEK)

## Série Quarzite



### Schodovka Quarzit béžová

rektifikovaná, barva béžová, interiér i venkovní

Položka	rozměry, protiskluz, otěruvzdor.	PC bez DPH	Sleva	MJ	bez DPH	s DPH
26A35	40×80 cm, R10/B, PEI V	1 841,00	-20%	ks	<b>1 473,00</b>	<b>1 782,00</b>
43A52	30×60 cm, R9/A, PEI V	330,10	-20%	ks	<b>264,08</b>	<b>319,54</b>
58A42	30×60 cm, R10/B, PEI V	330,10	-20%	ks	<b>264,08</b>	<b>319,54</b>
22B44	40×80 cm, R9/A, PEI V	459,50	-20%	ks	<b>367,60</b>	<b>444,80</b>



### Schodovka Quarzit hnědá

rektifikovaná, barva hnědá, interiér i venkovní

Položka	rozměry, protiskluz, otěruvzdor.	PC bez DPH	Sleva	MJ	bez DPH	s DPH
82A53	40×80 cm, R10/B, PEI IV	1 841,00	-20%	ks	<b>1 473,00</b>	<b>1 782,00</b>
28A23	30×60 cm, R9/A, PEI IV	330,10	-20%	ks	<b>264,08</b>	<b>319,54</b>
26B35	30×60 cm, R10/B, PEI IV	330,10	-20%	ks	<b>264,08</b>	<b>319,54</b>
43B52	40×80 cm, R9/A, PEI IV	459,50	-20%	ks	<b>367,60</b>	<b>444,80</b>



### Schodovka Quarzit šedá

rektifikovaná, barva šedá, interiér i venkovní

Položka	rozměry, protiskluz, otěruvzdor.	PC bez DPH	Sleva	MJ	bez DPH	s DPH
42A82	40×80 cm, R10/B, PEI V	1 841,00	-20%	ks	<b>1 473,00</b>	<b>1 782,00</b>
25A26	30×60 cm, R9/A, PEI V	330,10	-20%	ks	<b>264,08</b>	<b>319,54</b>
82B53	30×60 cm, R10/B, PEI V	330,10	-20%	ks	<b>264,08</b>	<b>319,54</b>
28B23	40×80 cm, R9/A, PEI V	459,50	-20%	ks	<b>367,60</b>	<b>444,80</b>



### Schodovka Quarzit tmavě šedá

rektifikovaná, barva tmavě šedá, interiér i venkovní

Položka	rozměry, protiskluz, otěruvzdor.	PC bez DPH	Sleva	MJ	bez DPH	s DPH
24A64	40×80 cm, R10/B, PEI IV	1 841,00	-20%	ks	<b>1 473,00</b>	<b>1 782,00</b>
62A46	30×60 cm, R9/A, PEI IV	330,10	-20%	ks	<b>264,08</b>	<b>319,54</b>
42B82	30×60 cm, R10/B, PEI IV	330,10	-20%	ks	<b>264,08</b>	<b>319,54</b>
25B26	40×80 cm, R9/A, PEI IV	459,50	-20%	ks	<b>367,60</b>	<b>444,80</b>



### Schodovka Quarzit černá

rektifikovaná, barva černá, interiér i venkovní, protiskluz

Položka	rozměry, protiskluz, otěruvzdor.	PC bez DPH	Sleva	MJ	bez DPH	s DPH
22A44	40×80 cm, R10/B, PEI IV	1 841,00	-20%	ks	<b>1 473,00</b>	<b>1 782,00</b>
84A22	30×60 cm, R9/A, PEI IV	330,10	-20%	ks	<b>264,08</b>	<b>319,54</b>
24B64	30×60 cm, R10/B, PEI IV	330,10	-20%	ks	<b>264,08</b>	<b>319,54</b>
62B46	40×80 cm, R9/A, PEI IV	459,50	-20%	ks	<b>367,60</b>	<b>444,80</b>



### Sokl Quarzit béžový

barva béžová, interiér i venkovní

Položka	rozměry	PC bez DPH	Sleva	MJ	bez DPH	s DPH
84B22	8,5×45 cm	164,80	-20%	ks	<b>131,84</b>	<b>159,53</b>
24C64	9,5×60 cm	183,20	-20%	ks	<b>146,56</b>	<b>177,34</b>
62C46	9,5×80 cm	330,10	-20%	ks	<b>264,08</b>	<b>319,54</b>

## Série Dynamic



94E64

### Dlažba Dynamic Taupe

rozměry 45×45 cm, barva hnědá matná, interiér, otěruvzdornost PEI IV, balení 1,42m<sup>2</sup>

PC bez DPH	Sleva	MJ	bez DPH	s DPH
395,87	-10%	M2	<b>356,28</b>	431,10



84E23

### Dlažba Dynamic Gris

rozměry 45×45 cm, barva šedá matná, interiér, otěruvzdornost PEI IV, balení 1,42m<sup>2</sup>

PC bez DPH	Sleva	MJ	bez DPH	s DPH
395,87	-10%	M2	<b>356,28</b>	431,10



58E43

### Dlažba Dynamic Grafito

rozměry 45×45 cm, barva černá matná, interiér, otěruvzdornost PEI IV, balení 1,42m<sup>2</sup>

PC bez DPH	Sleva	MJ	bez DPH	s DPH
395,87	-10%	M2	<b>356,28</b>	431,10



95E40

### Dlažba Dynamic Beige

rozměry 45×45 cm, barva béžová matná, interiér, otěruvzdornost PEI IV, balení 1,42m<sup>2</sup>

PC bez DPH	Sleva	MJ	bez DPH	s DPH
395,87	-10%	M2	<b>356,28</b>	431,10

## Série Convers



26F35

### Dlažba Convers Beige

rozměry 30×60, barva béžová matná, interiér, otěruvzdornost PEI IV, balení 1,08m<sup>2</sup>

PC bez DPH	Sleva	MJ	bez DPH	s DPH
412,40	-10%	M2	<b>371,16</b>	449,10

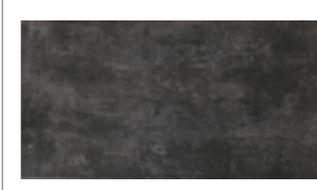

42F82

### Dlažba Convers Grafito

rozměry 30×60, barva černá matná, interiér, otěruvzdornost PEI IV, balení 1,08m<sup>2</sup>

PC bez DPH	Sleva	MJ	bez DPH	s DPH
412,40	-10%	M2	<b>371,16</b>	449,10



22F44

### Dlažba Convers Gris

rozměry 30×60, barva šedá matná, interiér, otěruvzdornost PEI IV, balení 1,08m<sup>2</sup>

PC bez DPH	Sleva	MJ	bez DPH	s DPH
445,39	-10%	balík	<b>400,85</b>	485,03

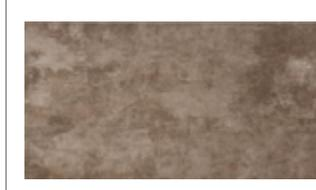

28F23

### Dlažba Convers Taupe

rozměry 30×60, barva hnědá matná, interiér, otěruvzdornost PEI IV, balení 1,08m<sup>2</sup>

PC bez DPH	Sleva	MJ	bez DPH	s DPH
412,40	-10%	M2	<b>371,16</b>	449,10

**Nakupujte  
pohodlně  
v moderních  
prodejnách**

Ve Stavebninách DEK každý nakoupí rychle a pohodlně. Neustále rozšiřujeme prodejní plochy i nabídku sortimentu, aby si u nás přišel na své každý řemeslník. S nákupem a výběrem materiálu vám pomůže proškolený personál, zakázky si snadno objednáte předem a jako registrovaný zákazník můžete platit na fakturu.

Přijďte se k nám podívat a vyzkoušejte rychlý a pohodlný nákup na jedno zastavení.



# Půjčujte si profesionální stroje a nářadí

Využijte možnost zapůjčení profesionálních strojů a nářadí renomovaných značek a ušetřete zbytečné výdaje za servis, revize, pojištění a uskladnění.

## Výhody našich půjčoven

- nejširší síť půjčoven v ČR
- specializovaní obchodní zástupci a vyškolený personál půjčoven
- snadná rezervace on-line
- exkluzivní nabídka spotřebního materiálu
- zabezpečení strojů proti krádeži a zničení
- zvýhodněné dlouhodobé a víkendové pronájmy
- cenová nabídka a informace o dostupnosti strojů obratem

## Jak naše půjčovny fungují?

Stroje a nářadí půjčujeme ve více než 75 půjčovnách po celé ČR. Většinu strojů můžete vrátit v kterékoliv z našich půjčoven. Naši smluvní partneři neplatí žádnou kauci, a pokud stroje a nářadí vrátíte do 8:00 následujícího dne, neplatíte půjčovné za další den navíc.

## Potřebujete víc?

- stroje jsme schopni zajistit včetně kvalifikované obsluhy
- spotřební materiál můžete zakoupit přímo v našich prodejnách
- servis strojů a nářadí zařídíme za vás
- stroje se spalovacími motory vám vydáváme vždy s plnou nádrží
- vše pohodlně zarezervujete telefonem, e-mailem nebo on-line na [www.dek.cz](http://www.dek.cz)

## Katalog Půjčovna

Chcete mít kompletní přehled o nabídce půjčovaných strojů a nářadí? Nevíte, která půjčovna je k vám nejbližší? Stáhněte si elektronickou verzi našeho katalogu na [www.dek.cz](http://www.dek.cz) nebo si ho vyzvedněte přímo v našich půjčovnách.

# DEK Expres

## Obrovský výběr skladem

VRTÁNÍ, SEKÁNÍ A BOURÁNÍ

ŘEZÁNÍ A DĚLENÍ

BROUŠENÍ A FRÉZOVÁNÍ

SPOJOVÁNÍ A POVOLOVÁNÍ

KOTEVNÍ TECHNIKA

TMELNÍ A LEPNÍ

MĚŘENÍ A ZNAČENÍ

MALOVÁNÍ A LAKOVÁNÍ

MÍCHÁNÍ

ZEDNICKÉ PRÁCE

SÁDKOKARTONÁŘSKÉ PRÁCE

STAVEBNÍ VÝPLNĚ

ZAŘÍZENÍ STAVENIŠTĚ A DÍLNY

PRACOVNÍ ODĚVY A OOPP

ÚKLID A ČIŠTĚNÍ

ZAHRADNÍ PRÁCE

ELEKTROMATERIÁL

VODA-TOPENÍ-PLYN

JÍDLO

Ve vybraných  
prodejnách  
Stavebnin DEK:

Benešov  
Hradec Králové  
Chrudim  
Kladno  
Kolín  
Mělník  
Mladá Boleslav  
Mohelnice  
Ostrava Hrabová  
Ostrava Hrušov  
Pardubice  
Pízeň Černice  
Praha Hostivař  
Praha Stodůlky  
Prostějov  
Přerov  
Svitavy Olbrachtova  
Tábor Soběslavská  
Trutnov  
Třebíč



Více informací na

[dek.cz/  
dekexpres](http://dek.cz/dekexpres)



**11 000**  
POLOŽEK SKLADEM

OBJEDNÁVTE ON-LINE NA:  
[dek.cz/dekexpres](http://dek.cz/dekexpres)

# Rejstřík

## A

armatury	
čerpadlové skupiny	268
filtry	243
kohouty kulové	236
ventily	245

## B

baterie	
dřezové	470
koupelňové	452
bidety	451

## C

čerpadla	
pro dešťovou vodu	383
pro odpadní vodu	158
pro pitnou vodu	151
pro vytápění	143
tepelná	114
čističky odpadních vod	390

## D

detektory	177
dlažby	490
dopojení	
umyvadel	481
WC	480
dopojení radiátorů jednobodové	260
drenáže	384

## E

elektrokotle	38
expanzomat	
pro pitnou vodu a vodárenské	138
pro užitkovou vodu	139
topenářské a solární	137

## F

filtry	243
--------	-----

## G

gajgry	364
galerie vsakovací	388

## H

H ventily	
bez termostatické vložky	261
termostatické	259

hadice	
flexi	333
pračkové	335

hlásiče	177
---------	-----

hlavice	
přivzdušňovací	372
ruční	268
termostatické	265
ventilační	372

## CH

chemie	409
--------	-----

## I

izolace	
pěnové	340
z minerálních vláken	344

## K

kamna	106
kanalizace venkovní KG	352
klapky zpětné	254
klimatizace	120
kohouty kulové	236
konvektory	208
kolektory	116
kotevní technika	398

kotle	
elektrické	38
na tuhá paliva	45
plynové atmosférické	6
plynové kondenzační	9
příslušenství	33
kouty sprchové	434
krby	109

## L

lapače střešních splavenin	364
----------------------------	-----

## M

manometry	171
měřiče tepla	176
moduly předstěnové	
pro WC	412
příslušenství	423

## N

nábytek koupelňový	482
nádoba expanzní	
pro pitnou vodu a vodárenské	138
pro užitkovou vodu	139
topenářské a solární	137

nádrže	
akumulační	97
na dešťovou vodu	376
nářadí	409

## O

objímky	400
obklady	490
odkouření	

kondenzačních kotlů	124
ocelové	132

odpady vnitřní	
HT	365
odhlučňené SiTech +	368

ohřívače	
elektrické průtokové	88
elektrické zásobníkové do 30 l	72
elektrické zásobníkové nad 50 l	74
kombinované zásobníkové	81
plynové zásobníkové	83
s tepelným čerpadlem	80

## P

plynoměry	177
potrubí	
HT	365
KG	352
měděné	281
ocel černá	321
ocel pozinkovaná	326
ocel uhlíková	296
PE	314
PP-R	274
vícevrstvé	299, 301
příchytky	401

## R

radiátory	
deskové	180
koupelňové	189
litinové	211
rámy montážní	426
regulátory tlaku plynu	177
rozdělovače podlahového vytápění	222, 227

## S

sedátka WC	449
servopohony	253
sifony	
dřezové	478
pisoiarové a bidetové	479
pračkové	480
pro kondenzát	479
umyvadelové	477
vaničkové	476
vanové	476
solární systémy	116
splachovače automatické	430

sprchy	
hlavové	468
ruční	469

šachty	
kanalizační	355
vodoměrné	390

šroubení	
radiátorové	262
regulační	263
svěrné	264

## T

tělesa otopná	
desková	180
koupelňová	189
teploměry	170
termostaty	
pokojevé	162
pro podlahové vytápění	166, 229
příložné	166
těsnění	406
tlačítka pro předstěnové moduly	418

topidla	
plynová	60
tepl vodní	67
třmeny opravné	332
tvarovky	
černé varné	324
černé závitové	322
HT	365
KG	352
měděné lisovací plyn	291
měděné lisovací solární	294
měděné lisovací voda	287
měděné pájecí	282
mosaz	308
pozinkované svěrné	331
pozinkované závitové	326
PP-R	275
pro vícevrstvé potrubí	301
svěrné	307
svěrné mosaz	319
svěrné PE	315
uhlíková ocel	296

## U

umyvadla	445
----------	-----

## V

vaničky sprchové	434
vany	431
ventily	
dochlazovací	253
mrazuvzdorné	246
napouštěcí	428
odvzdušňovací	245
pojistné	245
pračkové	242
radiátorové	258
redukční	246
rohové	240
směšovací	249
termostatické	250, 255
uzavírací	247
vypouštěcí	429
vyvažovací	247
zónové	249
zpětné	254
větrání s rekuperací	118
vlnovce nerezové	336
vodoměry	174

vpustě podlahové	373, 444
vtoky dvorní	373
výlevky	451
vytápění	
podlahové	214
stěnostropní	233

## W

WC	
dopojení	480
kombinovaná	448
sedátka	449
závěsná	447

## Z

zásobníky	
akumulační	97
do 300 l	91
příslušenství	101
velkoobjemové	95
zástěny vanové	433
závlahy	391
žlaby	
sprchové	443
venkovní	363

# Navštivte naše prodejny po celé ČR

## BENEŠOV

Křížkova 1590 | Benešov  
benesov@dek.cz

## BEROUN

Lidická 806 | Beroun  
beroun@dek.cz

## BLANSKO PRAŽSKÁ

Pražská 1602/7 (vjezd z ulice Poříčí) | Blansko  
blansko@dek.cz

## BRNO

Pražákova 757/52b | Brno – Horní Heršpice  
brno@dek.cz

## BRNO 2 (voda-topení-plyn)

Pražákova 764/52a | Brno – Horní Heršpice  
brno2@dek.cz

## BŘECLAV

Lidická 3116 | Břeclav  
breclav@dek.cz

## ČESKÁ LÍPA

Svojsíkova stezka 3002 | Česká Lípa  
ceska.lipa@dek.cz

## ČB HRDĚJOVICE

Hrdějovice 395 | Hrdějovice  
ceske.budejovice.hrdejovice@dek.cz

## ČB LITVÍNOVICE

Litvínovice 219 | Litvínovice  
ceske.budejovice.litvinovice@dek.cz

## DAČICE

Berky z Dubě 68 | Dačice  
dacice@dek.cz

## DĚČÍN

Folknářská ul. | Děčín  
decin@dek.cz

## FRÝDEK-MÍSTEK

Jana Čapka 1291 | Frýdek-Místek  
frydek.mistek@dek.cz

## HAVÍŘOV

U Skleníků 6 | Havířov – Prostřední Suchá  
havirov@dek.cz

## HLINSKO

Luční (AB vedle halý č.p. 1534) | Hlinsko  
hlinsko@dek.cz

## HODONÍN

Velkomoravská 97/3869 | Hodonín  
hodonin@dek.cz

## HOŘOVICE

Klostrmannova ul. | Hořovice  
horovice@dek.cz

## HRADEC KRÁLOVÉ

Kovová 1191 | Hradec Králové  
hradec.kralove@dek.cz

## CHEB

Na Návřší 1351/27 | Cheb  
cheb@dek.cz

## CHOMUTOV

Spořice 504 | Chomutov  
chomutov@dek.cz

## CHRUDIM

Pardubická 528 | Chrudim  
chrudim@dek.cz

## JESENÍK

Lipovská 924/96 | Jeseník  
jesenik@dek.cz

## JIČÍN

Hradecká 805 | Jičín  
jicin@dek.cz

## JIHLAVA

Na Hranici 4966/33 | Jihlava  
jihlava@dek.cz

## JINDŘICHŮV HRADEC

Otín 193 | Jindřichův Hradec  
jindrichuv.hradec@dek.cz

## KARLOVY VARY

Tašovice 296 | Karlovy Vary – Tašovice  
karlovy.vary@dek.cz

## KADAŇ

Královský Vrch 2092, Kadaň  
kadan@dek.cz

## KARVINÁ

Lešetínská 317/12a | Karviná – Staré Město  
karvina@dek.cz

## KLADNO

Velké Přitočno 335 | Velké Přitočno  
kladno@dek.cz

## KOLÍN

Malešovská 865 | Kolín  
kolin@dek.cz

## KRNOV

Opavská 593/61, Krnov  
krnov@dek.cz

## LIBEREC

Na Lukách 848 | Liberec VI – Rochlice  
liberec@dek.cz

## LOUNY

Na Horizontu 2731 | Louny  
louny@dek.cz

## LOVOVICE

Svatopluka Čecha 493/31 | Lovosice  
lovosice@dek.cz

## MĚLNÍK

Nad Oborou | Mělník  
melnik@dek.cz

## MIKULOV

K Vápence 965/5 | Mikulov  
mikulov@dek.cz

## MLADÁ BOLESLAV

Průmyslová 1267 | Kosmonosy – Mladá Boleslav  
mlada.boleslav@dek.cz

## MOHELNICE

Olomoucká 1436/84 | Mohelnice  
mohelnice@dek.cz

## MOST

U Lesíka 135 | Most  
most@dek.cz

## NOVÝ JIČÍN

Hřbitovní 1976/69 | Nový Jičín  
novy.jicin@dek.cz

## NYMBURK

Poděbradská 2434 | Nymburk  
nymburk@dek.cz

## OLOMOUC

Pavelkova 1190/10a | Olomouc  
olomouc@dek.cz

## OPAVA

Těšínská 62/2980 | Opava  
opava@dek.cz

## OSTRAVA HRABOVÁ

Na Rovince 1084 | Ostrava-Hrabová  
ostrava.hrabova@dek.cz

## OSTRAVA HRUŠOV

Ke Kamenině 701/12 | Ostrava-Hrušov  
ostrava@dek.cz

## PARDUBICE

K Vápence 2914, Pardubice  
pardubice@dek.cz

## PELHŘIMOV

Rynářská 1756 | Pelhřimov  
pelhrimov@dek.cz

## PÍSEK

Nádražní 732 | Písek  
pisek@dek.cz

## PLZEŇ ČERNICE

Písecká 1253/22 | Plzeň-Černice  
plzen.cernice@dek.cz

## PLZEŇ JATEČNÍ

Jateční 1128 | Plzeň  
plzen.jatecni@dek.cz

## PRAHA HOSTIVAŘ

Průmyslová 1575/13 | Praha 10 – Hostivař  
praha.hostivar@dek.cz

## PRAHA STODŮLKY

Jeremiášova 2937/24 | Praha 5 – Stodůlky  
praha.stodulky@dek.cz

## PRAHA VESTEC

Nad Jezerem 588 | Vestec  
praha.vestec@dek.cz

## PRACHATICE

U Stadionu 270 | Prachatice  
prachatice@dek.cz

## PROSTĚJOV

Průmyslová 4698/22 | Prostějov  
prostejov@dek.cz

## PŘEROV

Nivky 276/12 (vjezd z ulice 9. května) | Přerov  
prerov@dek.cz

## PŘÍBRAM

K Podlesí | Příbram VI – Březové Hory  
pribram@dek.cz

## SOKOLOV

Dobrovského ul. | Dolní Rychnov  
sokolov@dek.cz

## STARÉ MĚSTO U UH

Velehradská 1433 | Staré Město  
stare.mesto@dek.cz

## STRAKONICE

Písecká 506 | Strakonice  
strakonice@dek.cz

## SUŠICE

Pražská 1262 | Sušice  
susice@dek.cz

## SVITAVY OLBRACHTOVA

Olbrachtova 2053/31 | Svitavy  
svitavy.olbrachtova@dek.cz

## SVITAVY OLOMOUCKÁ

Olomoucká ul. (areál ZZN) | Svitavy  
svitavy.olomoucka@dek.cz

## ŠUMPERK

Jílová 1a | Šumperk  
sumperk@dek.cz

## TÁBOR ČEKANICE

Čekanice 270 (u sila) | Tábor  
tabor.cekanice@dek.cz

## TÁBOR SOBĚSLAVSKÁ

Soběslavská 3191, Tábor  
tabor@dek.cz

## TACHOV

Rapotínská 1576, Tachov  
tachov@dek.cz

## TEPLICE HŘBITOVNÍ

Hřbitovní 3350 | Teplice  
teplice@dek.cz

## TEPLICE TYRŠOVA (voda-topení-plyn)

Tyršova 1008 | Teplice  
teplice.tyrsova@dek.cz

## TRHOVÉ SVINY

Trocnovská 1062 | Trhové Sviny  
trhove.sviny@dek.cz

## TRUTNOV

Mírová 649 | Trutnov  
trutnov@dek.cz

## TŘEBÍČ

Průmyslová 171 | Třebíč  
trebic@dek.cz

## TŘINEC

Frýdecká 225 (naproti OD TESCO) | Třinec  
trinec@dek.cz

## TURNOV

Nudvojovice 2114 | Turnov  
turnov@dek.cz

## UHERSKÉ HRADIŠTĚ (voda-topení-plyn)

Tř. Marš. Malinovského 466 | Uherské Hradiště  
uherske.hradiste@dek.cz

## ÚSTÍ NAD LABEM

Žižkova 3298 | Ústí nad Labem  
usti.nad.labem@dek.cz

## ÚSTÍ NAD ORLICÍ

Letohradská 100 | Ústí nad Orlicí  
usti.nad.orlici@dek.cz

## VALAŠSKÉ MEZIŘÍČÍ

Jiráskova 248/15 | Valašské Meziříčí  
valasske.mezirici@dek.cz

## VESELÍ NAD MORAVOU

tř. Masarykova 1197 | Veselí nad Moravou  
veseli.nad.moravou@dek.cz

## VYŠKOV

Brněnská 366/25 | Vyškov  
vyskov@dek.cz

## ZLÍN LOUKY

U Dřevnice 436 | Zlín-Louky  
zlin.louky@dek.cz

## ZLÍN PŘÍLUKY

Cecilka 463 | Zlín-Přiluky  
zlin.priluky@dek.cz

## ZNOJMO

Družstevní 26/3848 | Znojmo  
znojmo@dek.cz

## ŽATEC

Dukelská 1271 | Žatec  
zatec@dek.cz

## ŽDĀR NAD SÁZAVOU

Brněnská 2243/31 | Žďár nad Sázavou  
zdar.nad.sazavou@dek.cz

## PŮJČOVNA

## KLEMPÍŘSKÁ DÍLNA

## MÍCHÁRNA OMÍTEK A BAREV

## NAKLÁDKA POD STŘECHOU

## ROZŠÍŘENÁ NABÍDKA ELEKTROMATERIÁLU

## ROZŠÍŘENÁ NABÍDKA VODA-TOPENÍ-PLYN

## EXPRESNÍ PRODEJ – DEK EXPRES

Nevíte si rady?

Kontaktujte naše

Zákaznické centrum:

510 000 100

stavebniny@dek.cz

Aktuální kontakty naleznete na:

[www.dek.cz/kontakty](http://www.dek.cz/kontakty)

Vše, co potřebujete, můžete objednat  
z pohodlí domova na

[www.dek.cz](http://www.dek.cz)