

ARGOS

E L E K T R O

Qaddy® od NKT!



ARGOS BULLETIN

10/2023

NKT

ARGOS BULLETIN 10 | 2023

Pokud není uvedeno jinak, jsou ceny v katalogu doporučené prodejní ceny bez DPH a RP.

Ceny platí pro zákazníky ARGOS ELEKTRO, a.s.

do 31. 10. 2023 nebo do vyprodání zásob.

Dodavatel si vyhrazuje právo akci ukončit nebo změnit.

Tiskové chyby vyhrazeny. Ilustrační foto.

ARGOS
ELEKTRO

B.E.G. LUXOMAT®

Akční cena
Novinka

“

Spolehlivé čidlo se spodní detekcí na vaší pobočce



bílá

černá

hnědá

LC-Click-N 140 a LC-Click-N 200Provedení pro **úhel snímání 140° a 200° + SPODNÍ DETEKCE**

**Najdeš mě
na skladě!**

- **spíná LED** zdroje až do 300 W!
- krytí **IP 54**
- dosah snímání **12m**
- **nastavitelná kulová hlava**
- **krycí clonky** v balení
- čas doběhu **4s – 20min**
- **jednoduchá montáž** do nástrčné patice
- možnost upevnění na krabici KU

Typ	Barva	Kód produktu
LC-Click-N 140	bílá	91001
LC-Click-N 140	hnědá	91011
LC-Click-N 140	černá	91021
LC-Click-N 200	bílá	91002
LC-Click-N 200	hnědá	91012
LC-Click-N 200	černá	91022



AKČNÍ NABÍDKA 10/2023

BOČNÍ ŠTÍPACÍ KLEŠTĚ - ELEKTRONIK

obj. č. 101 040



Pro jemnou mechaniku. Použití pouze pro štípání Al a Cu drátků. Ergonomicky tvarované rukojeti s 2K rukojetí a vratnou pružinou.

Akční
cena:

480,- Kč

LISOVACÍ KLEŠTĚ 6 – 50 MM2

obj. č. 101 882



Pákové lisování standardních, lisovacích měděných i hliníkových ok a spojek bez izolace. 2 komponentní rukojeť. Nastavení jednotlivých průřezů (6, 10, 16, 25, 35 a 50 mm²) pomocí otáčivých profilových ok.

Akční
cena:

3.000,- Kč

ODPLÁŠŤOVACÍ NŮŽ SAFETY STRIPPER

obj. č. 120 006



Plastový nůž s nastavitelným břitem k podélnému a obvodovému odstranění vnějšího pláště všech běžných kulatých kabelů \varnothing 4 – 28 mm. Součástí výroby je bezpečnostní vysouvací nůž zabraňující případnému poranění.

Akční
cena:

470,- Kč

RÁČNOVÝ KABELOVÝ ŘEZÁK

obj. č. 120 178



Vysoký výkon řezání v poměru k vynaložené síle. 2komponentní rukojeť. Sřezávání Al a Cu kabelů do \varnothing 60 mm.

Akční
cena:

5.200,- Kč

Uvedené ceny jsou bez DPH a nevztahují se na ně další slevy. Nabídka platí do vyprodání zásob. Tiskové chyby vyhrazeny.

To NEJLEPŠÍ z našeho sortimentu

Získejte za nákup zpět až **10 000 Kč**

EATON
mánie



Získej až
30 %
zpět



Nakup vybrané
produkty EATON

Zaregistruj se
a spočítej, kolik dostaneš zpět

Po skončení
získáš dárkový poukaz

EATON
Powering Business Worldwide

30
LET V ČR

Do akce se zaregistrujte
na www.eatonmanie.cz
Akce platí od 11. 9. do 30. 11. 2023

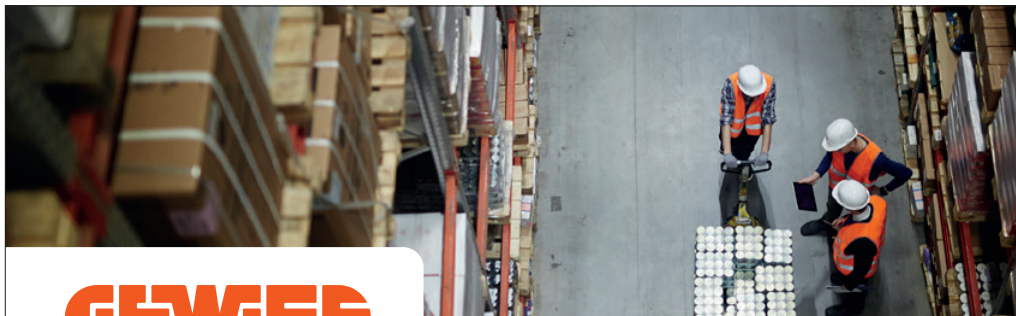

GEWISS

Nouzové skříně ve vyšším krytí

GEWISS 42 RV

- Pět verzí nouzových skříní
- Zápustné a nástěnné provedení
- Vysoký stupeň ochrany IP 55
- Rozšíření až na 4 kontakty
- Kladívko (volitelně)

→ Více informací

<https://bit.ly/42-RV>



Připraveno s krátkým nebo dlouhým tlačítkem pro manuální ovládní nebo se standardní bezpečnostní funkcí.



EST

EST Elektro-System-Technik, s.r.o.
Oficiální dodávatel značky GEWISS pro ČR

Elektrotechnika – naše poslání již od roku 1991

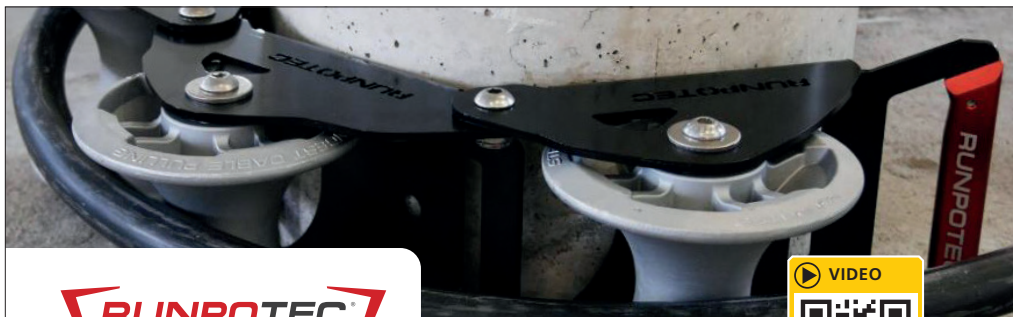

Jak se pracuje
s 3dílnou kladkou

Přímý odkaz:
<https://bit.ly/kladky>

Kabelové vodící kladky

Univerzální použití pro šachty, kabelové trasy, sloupy a rohy, kolem nichž je třeba šetrně a s co nejmenším mechanickým odporem protáhnout kabel.

- Lehká a robustní konstrukce
- Kvalitní zátěžové kladky z hliníku
- Kuličková ložiska zaručují dlouhou životnost
- Práškově lakovaný ocelový rám
- Průměr rolny 130 mm

Nosnost 1500 kg!

→ Více informací v katalogu
<http://bit.ly/katalog-runpotec>



EST

EST Elektro-System-Technik, s.r.o.
Výhradní zastoupení značky RUNPOTEC pro ČR

Elektrotechnika – naše poslání již od roku 1991

theben
energy saving comfort

Čidla pohybu TimeGuard

Kvalitní a ověřená čidla pohybu umí spínat zátěže LED až 200 W!



TG MD180 AP WH

Exteriérové nástěnné čidlo pohybu s úhlem pokrytí 180°, 1kanálové, rozsah snímání 10 m, IP 55



TG MD360 AP WH

Interiérové stropní čidlo pohybu s úhlem pokrytí 360°, 1kanálové, rozsah snímání 6 m, IP 40



TG MD360 DE WH

Interiérové podhledové čidlo pohybu s úhlem pokrytí 360°, 1kanálové, rozsah snímání 6 m, průměr 8 cm, IP 40



TG MD360 MINI DE WH

Interiérové podhledové čidlo pohybu s úhlem pokrytí 360°, 1kanálové, rozsah snímání 6 m, průměr 5 cm, IP 40



A theben group company



Víte, že...

Theben nabízí ucelený sortiment čidel pohybu a přítomnosti. Více na www.est-praha.cz

EST

EST Elektro-System-Technik, s.r.o.
Výhradní zastoupení značky THEBEN pro ČR

Elektrotechnika – naše poslání již od roku 1991

Ochranné a spínací prvky pro průmyslové aplikace



ETICON spínání motorů

- motorové stykače až do 560A/300kW (AC3)
- široká nabídka příslušenství
- motorové spouštěče až do 80A



ETIBREAK kompaktní jističe a vypínače

- jistiění až do 1600A
- motorové pohony, mechanické blokování a jiné příslušenství
- tepelně/magnetická (do 800A) nebo elektronická spoušť (do 1600A)



ETISWITCH otočné vypínače

- vypínače a přepínače od 16 do 3200A
- manuální či dálkově ovládané



ETIBOX skříňe a rozvodnice

- nástěnné i samostatně stojící oceloplechové skříňe
- odolné skříňe z polyesteru vyztuženého skelným vláknem
- skvělé parametry a odolnost



ACB vzduchové jističe

- jistiění až do 6300A
- široké možnosti konfigurace
- unikátní systém dvojitého rozpínání hlavních kontaktů



D, D0, C, NH pojistkové systémy

- pojistky až do velikosti 4a (1600A)
- vypinací charakteristiky gG, aM, gF, gT, a jiné
- široká nabídka příslušenství

Podrobné
informace naleznete
v **KATALOGU**





LED OUTDOOR SVÍTIDLA

BRICK 2GU10

- NÁSTĚNNÉ SVÍTIDLO
- těleso svítidla: hliník
- difuzor svítidla: polykarbonát (PC)
- určeno pro 2x LED GU10 žárovky o maximálním výkonu 7W
- konstrukce svítidla umožňuje svícení jak před sebe, tak i v horním i dolním směru
- voděodolné

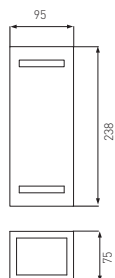

GXPS001



GXPS002



BRICK 2GU10	GXPS001	8592660130378	max. 2x LED 7W	0,75	1/20
BRICK Black 2GU10	GXPS002	8592660144146	max. 2x LED 7W	0,75	1/20



LED PÁSKY

CONNECT - LED RGB STRIP



- KONEKTORY PRO PÁSKY LED RGB
- určeno pro připojení LED pásku RGB
- 4-pinové
- T+T používá se k propojení pásku
- varianta T+P používá se pro napájení pásku
- proudová zatížitelnost 4A / R / G / B



CONNECT LED RGB STRIP 10mm T+T	GXL5048	8592660105611	10	1/100/1000
CONNECT LED RGB STRIP 12mm T+T	GXL5050	8592660105635	12	1/100/1000
CONNECT LED RGB STRIP 10mm T+P	GXL5047	8592660105604	10	1/100/1000
CONNECT LED RGB STRIP 12mm T+P	GXL5049	8592660105628	12	1/100/1000

CONNECT - LED STRIP

- KONEKTORY PRO PÁSKY LED
- určeno pro připojení LED pásku
- 2-pinové
- T+T používá se k propojení pásku
- varianta T+P používá se pro napájení pásku



CONNECT LED STRIP 8mm T+T	GXL5035	8592660104829	8	1/100/1000
CONNECT LED STRIP 10mm T+T	GXL5041	8592660105079	10	1/100/1000
CONNECT LED STRIP 12mm T+T	GXL5036	8592660104836	12	1/100/1000
CONNECT LED STRIP 8mm T+P	GXL5037	8592660104843	8	1/100/1000
CONNECT LED STRIP 10mm T+P	GXL5042	8592660105086	10	1/100/1000
CONNECT LED STRIP 12mm T+P	GXL5038	8592660104850	12	1/100/1000

CONNECT - LED CCT STRIP

- KONEKTORY PRO PÁSKY LED DUAL
- určeno pro připojení LED pásku DUAL
- 3-pinové
- T+T používá se k propojení pásku
- varianta T+P používá se pro napájení pásku



CONNECT LED CCT STRIP 10mm T+P	GXL5327	8592660145426	10	1/100/1000
CONNECT LED CCT STRIP 10mm T+T	GXL5328	8592660145433	10	1/100/1000



LED TECHNICKÁ SVÍTIDLA

DAISY RIBBON



- SVÍTIDLO LED SMD
- těleso svítidla: monolitický korpus z polykarbonátu (PC)
- difuzor: mléčný, monolitický z polykarbonátu (PC)
- rovnoměrný rozptyl světla
- odolné proti stříkající vodě - IP44
- vysoká mechanická odolnost
- integrovaný vnitřní napájecí zdroj LED CCD
- energeticky úsporná náhrada svítidel se zářivkami T8
- vysoká světelná účinnost
- 65% úspory ve spotřebě elektrické energie ve srovnání se zářivkovými tělesy T8 předřadník VVG

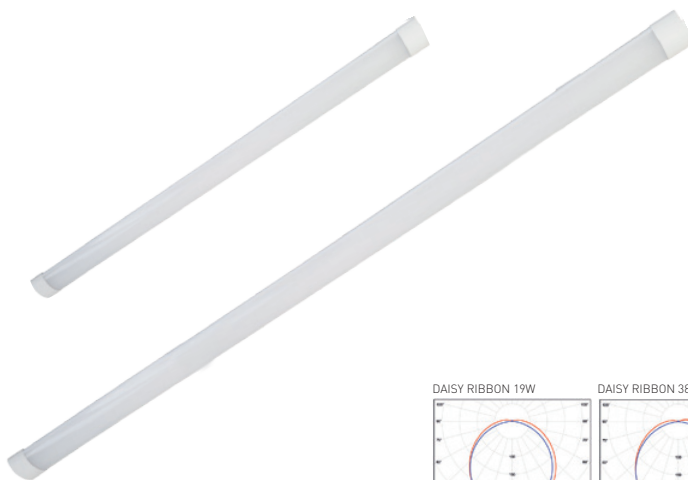
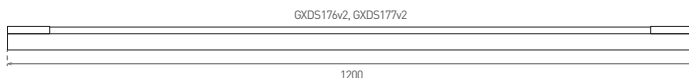
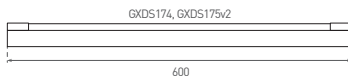
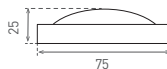

DAISY RIBBON 19W

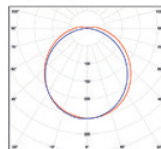

DAISY RIBBON 38W

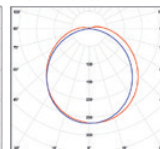

NEUTRAL WHITE COOL WHITE



DAISY RIBBON 19W IP44 CW	GXDS174	8592660136882	19	1900	studená bílá	6400K	≥80	0,19	1/40	
DAISY RIBBON 19W IP44 NW	GXDS175v2	8592660144498	19	2000	neutrální bílá	4000K	≥80	0,19	1/40	
DAISY RIBBON 38W IP44 CW	GXDS176v2	8592660144504	38	4000	studená bílá	6400K	≥80	0,35	1/20	
DAISY RIBBON 38W IP44 NW	GXDS177v2	8592660144511	38	4000	neutrální bílá	4000K	≥80	0,35	1/20	



LED OUTDOOR SVÍTIDLA

GUBE GU10

- NÁSTĚNNÉ SVÍTIDLO
- těleso svítidla: hliník
- difuzor svítidla: tvrzené sklo
- určeno pro LED GU10 žárovky o maximálním výkonu 7W
- GXPS153 určeno pro LED GU10 (max. 7W)
 - svítí směrem dolů
- GXPS154, GXPS155 určeno pro 2x LED GU10 (max. 2x 7W)
 - svítí směrem doů i nahoru
- voděodolné



GXPS153

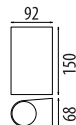

GXPS154

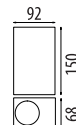

GXPS155

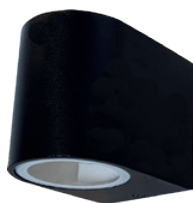

GXPS153



GXPS154



GXPS155



GUBE-R Black GU10	GXP153	8592660144085	max. 1x LED 7W	0,28	1/20
GUBE-R Black 2GU10	GXP154	8592660144092	max. 2x LED 7W	0,44	1/20
GUBE-S Black 2GU10	GXP155	8592660144108	max. 2x LED 7W	0,47	1/20



LED PÁSKY

LED STRIP DUAL

- LINEÁRNÍ MODULY LED SMD 2835
- snadná instalace díky oboustranné samolepící 3M pásce
- možnost nastavení teploty bílé barvy kombinací WW/NW (GXLS336) a NW/CW (GXLS337)
- určeny pro napájení stejnosměrným jmenovitým napětím DC12V
- k dispozici na cívkách po 5m
- lze dělit na menší části
- délka nedělitelného pásku je 5cm/6xLED
- možnost doobjednání RF controlleru GXLS326
- 3-letá záruka

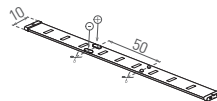

							T_c CCT	IP	Ra CRI	\pm lm	
LED STRIP DUAL IP20 WW/NW 5m			GXLS336	8592660145068	12 (WW+NW)	1300 (WW+NW)	teplá bílá/neutrální bílá	3000-4000K	20	≥80	5
LED STRIP DUAL IP20 NW/CW 5m			GXLS337	8592660145075	12 (NW+CW)	1300 (NW+CW)	neutrální bílá/studená bílá	4000-6000K	20	≥80	5

LED STRIP COB

- LINEÁRNÍ MODULY LED COB
- snadná instalace díky oboustranné samolepící 3M pásce
- stejnoměrné svícení bez viditelných LED čipů
- určeny pro napájení stejnosměrným jmenovitým napětím DC12V
- k dispozici na cívkách po 5m
- lze dělit na menší části
- délka nedělitelného pásku je 4cm
- možnost doobjednání WiFi controlleru pro vzdálené ovládání (GXSH072)
- 3-letá záruka

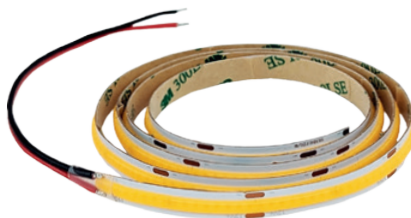
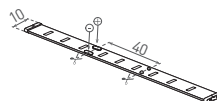

							T_c CCT	IP	Ra CRI	\pm lm	
LED STRIP COB 384 IP20 WW 5m			GXLS344	8592660145037	8	850	teplá bílá	3000K	20	≥90	5
LED STRIP COB 384 IP20 NW 5m			GXLS345	8592660145044	8	850	neutrální bílá	4000K	20	≥90	5
LED STRIP COB 384 IP20 CW 5m			GXLS346	8592660145051	8	850	studená bílá	6000K	20	≥90	5



LED PÁSKY

LED STRIP MEDIUM 2835



- LINEÁRNÍ MODULY LED SMD 2835
- snadná instalace díky oboustranné samolepící 3M páse
- voděodolná verze IP65 opatřena silikonovým krytím
- určeny pro napájení stejnosměrným jmenovitým napětím DC12V
- k dispozici na cívkách po 5m, 30m
- lze dělit na menší části
- délka nedělitelného pásku je 5cm/3xLED
- možnost doobjednání WiFi controlleru pro vzdálené ovládní [GXSH072]
- 3-letá záruka

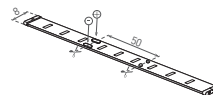

COOL
WHITE

NEUTRAL
WHITE

WARM
WHITE



			EAN	NOMINAL W _{lm}	RATED W _{lm}	lm/m	color	T _c CCT	IP	R _a CRI	~O [m]	
LED STRIP MEDIUM 2835 IP20 CW 5m	GXLS322	8592660120072		9,5	6	470	studená bílá	6500K	20	≥80	5	
LED STRIP MEDIUM 2835 IP20 NW 5m	GXLS321	8592660120065		9,5	6	660	neutrální bílá	4000K	20	≥80	5	
LED STRIP MEDIUM 2835 IP20 WW 5m	GXLS320	8592660120058		9,5	6	450	teplá bílá	3000K	20	≥80	5	
LED STRIP MEDIUM 2835 IP20 CW 30m	GXLS402	8592660145105		9,5	6	470	studená bílá	6500K	20	≥80	30	
LED STRIP MEDIUM 2835 IP20 NW 30m	GXLS401	8592660145099		9,5	6	660	neutrální bílá	4000K	20	≥80	30	
LED STRIP MEDIUM 2835 IP20 WW 30m	GXLS400	8592660145082		9,5	6	450	teplá bílá	3000K	20	≥80	30	
LED STRIP MEDIUM 2835 IP65 CW 5m	GXLS325	8592660120041		9,5	6	590	studená bílá	6500K	65	≥80	5	
LED STRIP MEDIUM 2835 IP65 NW 5m	GXLS324	8592660120034		9,5	6	580	neutrální bílá	4000K	65	≥80	5	
LED STRIP MEDIUM 2835 IP65 WW 5m	GXLS323	8592660120027		9,5	6	570	teplá bílá	3000K	65	≥80	5	
LED STRIP MEDIUM 2835 IP65 CW 30m	GXLS405	8592660145136		9,5	6	590	studená bílá	6500K	65	≥80	30	
LED STRIP MEDIUM 2835 IP65 NW 30m	GXLS404	8592660145129		9,5	6	580	neutrální bílá	4000K	65	≥80	30	
LED STRIP MEDIUM 2835 IP65 WW 30m	GXLS403	8592660145112		9,5	6	570	teplá bílá	3000K	65	≥80	30	



LED SVÍTIDLA PRO DOMÁCNOST

LED SMART-R

- SVÍTIDLO LED SMD
- těleso svítidla: polykarbonát (PC)
- difuzor: polykarbonát (PC)
- voděodolné
- vysoká svítivost
- 85% snížení spotřeby elektrické energie

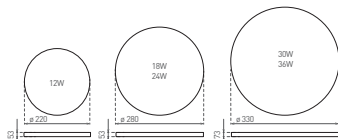

NEUTRAL WHITE WARM WHITE



LED SMART-R White 12W WW	GXLS221	8592660113425	12	800	teplá bílá	3000K	≥80	0,40	1/10	
LED SMART-R White 18W WW	GXLS225	8592660113463	18	1200	teplá bílá	3000K	≥80	0,62	1/10	
LED SMART-R White 24W WW	GXLS216	8592660122502	24	1700	neutrální bílá	4000K	≥80	0,62	1/10	
LED SMART-R White 24W WW	GXLS217	8592660122519	24	1700	teplá bílá	3000K	≥80	0,62	1/10	
LED SMART-R White 30W WW	GXLS280	8592660130293	30	2700	neutrální bílá	4000K	≥80	0,95	1/10	
LED SMART-R White 36W WW	GXLS281	8592660130309	36	3000	neutrální bílá	4000K	≥80	0,95	1/10	

LED SMART-R HF

- SVÍTIDLO LED SMD S MIKROVLNNÝM ČIDLEM
- obsahuje regulovatelné mikrovlnné čidlo pohybu
- možnost regulace:
 - čas (TIME)
 - rozsah detekce pohybu (SENS)
 - nastavení noc/den (LUX)



NEUTRAL WHITE



LED SMART-R White 18W HF NW	GXLS283	8592660130323	18	1550	neutrální bílá	4000K	≥80	0,68	1/10	

LED SMART-R CCT

- SVÍTIDLO LED SMD CCT
- možnost změny teploty chromatičnosti pomocí přepínače
- 3-letá záruka



NEUTRAL WHITE WARM WHITE COOL WHITE



LED SMART-R White 12W CCT	GXLS284	8592660143538	12	1400	teplá/neutrální/studená bílá	3000/4000/6000K	≥80	0,54	1/10	
LED SMART-R White 18W CCT	GXLS286	8592660143552	18	2070	teplá/neutrální/studená bílá	3000/4000/6000K	≥80	0,76	1/10	
LED SMART-R White 24W CCT	GXLS313	8592660143996	24	2650	teplá/neutrální/studená bílá	3000/4000/6000K	≥80	0,77	1/10	
LED SMART-R White 30W CCT	GXLS315	8592660144016	30	3250	teplá/neutrální/studená bílá	3000/4000/6000K	≥80	1,02	1/8	
LED SMART-R White 36W CCT	GXLS317	8592660144993	36	3950	teplá/neutrální/studená bílá	3000/4000/6000K	≥80	1,02	1/8	



LED OUTDOOR SVÍTIDLA

LEMMY GU10

- NÁSTĚNNÉ SVÍTIDLO
- těleso svítidla: hliník
- difuzor svítidla: tvrzené sklo
- určeno pro LED GU10 žárovky o maximálním výkonu 7W
- voděodolné

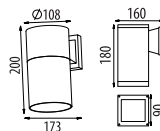

GXPS156

GXPS157



GXPS156



GXPS157



LEMMY-R Black GU10	GXPS156	8592660144115	max. 1x LED 7W	0,72	1/20
LEMMY-S Black GU10	GXPS157	8592660144122	max. 1x LED 7W	0,65	1/20



LED OUTDOOR SVÍTIDLA

TILL

- SVÍTIDLO LED SMD
- těleso svítidla: hliník
- difuzor svítidla: tvrzené sklo
- odolný proti dešti a vodě
- oboustranné LED čipy umožňují svícení jak v horním, tak dolním směru
- každý LED čip překrývá 2 pohyblivé krycí klapky, kterými lze měnit vyzařovací úhel svítidla (0-120°)

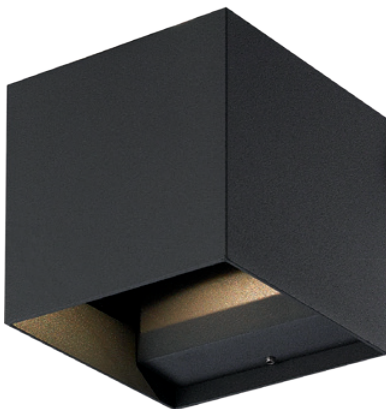
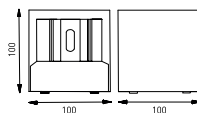

Ukázka změny vyzařovacího úhlu.



NEUTRAL
WHITE

TILL 6W Black NW	GXP5081	8592660144139	černá	6	200	neutrální bílá	4000K	≥80	0,50	1/20

HIKVISION



Kamery s IR i LED přívitem

Nová úroveň nočního vidění
se **Smart Hybrid Light**

ColorVu AcuSense

HENSEL

Bezpečné a profesionální řešení pro fotovoltaiku

Modulární systém Mi do 1000 A

Nabízíme kompletní řešení v oblasti
technologie distribuce elektrické energie pro
fotovoltaická zařízení na míru.

**Individuální
řešení?**

**Obraťte se
na nás!**



K dnešnímu dni technologii HENSEL používá
více než 10.000 fotovoltaických projektů po celém světě.

Kontaktujte nás na argos@argos.cz



ENYSUN

X-CONTACT®

NOVÁ GENERACE KONTAKTNÍCH DUTINEK
PRO ZÁSUVKY

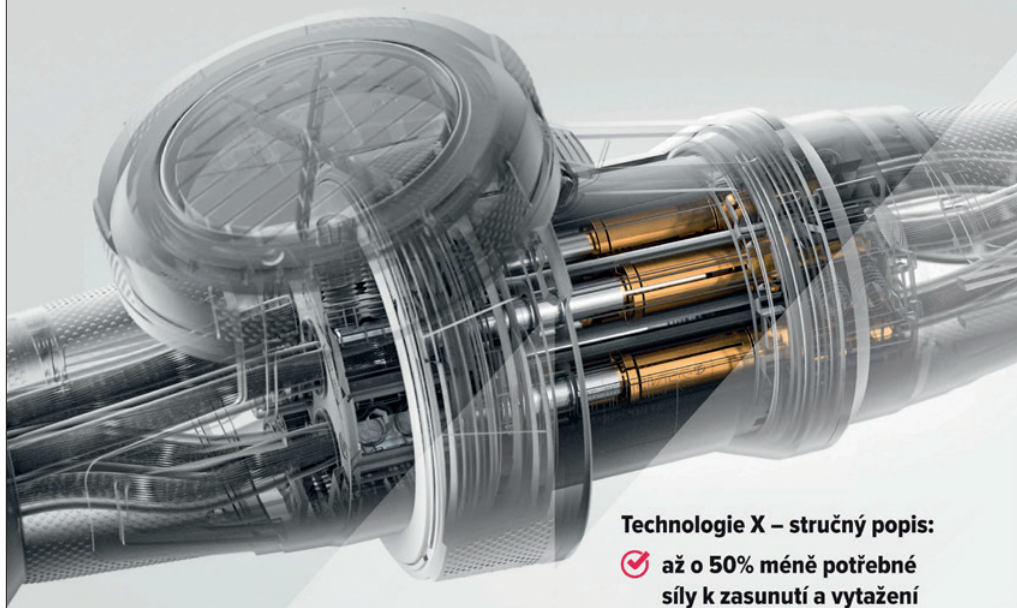

GERMAN
INNOVATION
AWARD '18
WINNER

X-CONTACT®
INSIDE



Technologie X – stručný popis:

- ✓ až o 50% méně potřebné síly k zasunutí a vytažení
- ✓ i u kategorie 125 A možnost obsluhy jen jednou osobou
- ✓ bezpečnější manipulace při spojování
- ✓ žádné známky opotřebení, samočisticí účinek

ARGOS
ELEKTRO

Zákaznické centrum e-shop:
Telefon: 800 33 33 80
E-mail: argos@argos.cz

MENNEKES
MY POWER CONNECTION

HEINSEL
PASSION FOR POWER.

ORO by LED·POL

MARS

LED PLAFON

4000
K



SKVĚLÉ CENY

ORO-MARS-12W-DW	ORO26016	12W 840lm	177 Kč
ORO-MARS-18W-DW	ORO26017	18W 1500lm	204 Kč
ORO-MARS-18W-DW-MIC	ORO26018	18W 1500lm	353 Kč
ORO-MARS-24W-DW	ORO26019	24W 2000lm	278 Kč
ORO-MARS-24W-DW-MIC	ORO26020	24W 2000lm	397 Kč



ORO by LED·POL

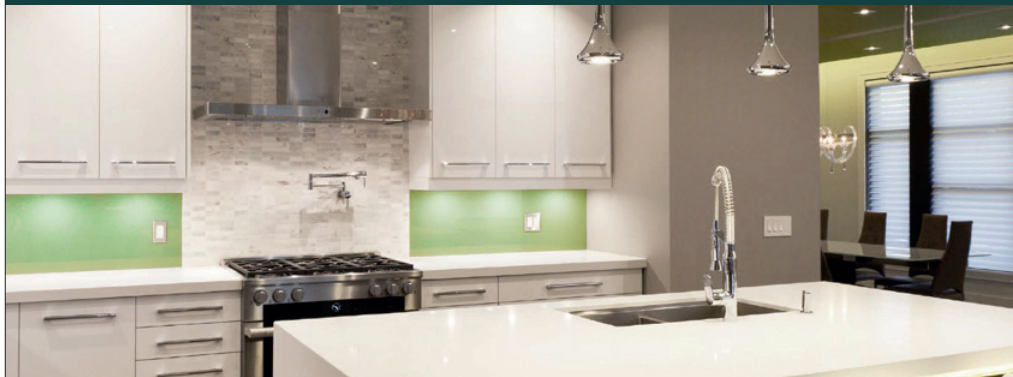

DRIVER



Stejnoseměrný síťový adaptér
pro LED osvětlovací systémy

SKVĚLÉ CENY

	ORO-DRIVER-12V-12W-IP20 ORO15081	Pmax 12W	69 Kč
	ORO-DRIVER-12V-20W-IP20 ORO15082	Pmax 20W	115 Kč
	ORO-DRIVER-12V-30W-IP20 ORO15083	Pmax 30W	138 Kč
	ORO-DRIVER-12V-40W-IP20 ORO15084	Pmax 40W	177 Kč
	ORO-DRIVER-12V-60W-IP20 ORO15085	Pmax 60W	215 Kč



Již od 570 Kč*

NOVÝ LEDVANCE SURFACE SLIM

- Verze čtverec i kruh
- Verze se senzorem
- Krytí IP65
- Tenké, avšak robustní tělo
- Mechanická odolnost svítidla IK10
- Vnitřní i venkovní použití

IP65

IK10

až
105
lm/w

50000h
L70

40000h
L80



Pro více informací, prosím, kontaktujte svého oblastního zástupce ARGOS ELEKTRO, a. s.

*brutto cena bez
DPH a PHE



STEJNÉ NAVENEK, ALE MNOHEM ÚČINNĚJŠÍ

NOVÉ LED NÁHRADY VÝBOJEK PRO VEŘEJNÉ OSVĚTLENÍ OD LEDVANCE PŘÍMÁ NÁHRADA RTUŤOVÝCH VÝBOJEK

Nové zdroje LEDVANCE NAV LED FILAMENT pro osvětlení ulic a veřejných ploch ušetří až 63 % energie. Mohou být zapojeny na CCG nebo přímo na síťové napětí 230 V a nabízejí okamžitý náběh světelného zdroje 100 % světelného toku. Jejich trubicové celoskleněné tělo s 360° rozložením světla se téměř neliší od tradičních výbojek, takže je lze s výhodou použít ve stávajících svítidlech a aplikacích.

VLASTNOSTI PRODUKTU

- Pro ulice, velké plochy, pěší zóny a parky
- Mohou být zapojeny na CCG nebo přímo na síťové napětí 230 V a nabízejí okamžitý náběh světelného zdroje na 100 % světelného toku.
- Stejný rozměr jako tradiční výbojky
- Velmi vysoká účinnost až 190 lm/W
- Až o 63 % nižší spotřeba energie oproti tradičním sodíkovým výbojkám
- K dispozici v barvách světla 4 000 K a 2 700 K
- Velmi nízká hmotnost
- Krytí IP65



OBLASTI POUŽITÍ

- Ulice
- Osvětlené plochy
- Pěší zóny
- Parky

VALUE
GLASS

IP65

230V

CCG

LEDVANCE
3 roky
záruka

Pro více informací, prosím, kontaktujte svého oblastního zástupce ARGOS ELEKTRO, a. s.

Interiérová svítidla Calvia

Nastavitelná teplota světla

3000K

4000K

6000K

Možnost výměny rámečku

white

silver

black

Nastavitelný výkon svítidla

Calvia 18

18 W

15 W

12 W

Calvia 30

30 W

24 W

18 W



NOARK

DEFINITION OF RELIABILITY

PRODUKTOVÉ NOVINKY ZÁŘÍ 2023





POHODLNÝ START DO CHYTRÉ DOMÁCNOSTI

Ovládejte vytápění chytrým způsobem.

Pomocí produktů Homematic IP pro automatizaci a řízení vytápění mohou uživatelé regulovat prostorovou teplotu místnosti po místnosti podle svých osobních preferencí. Ideální způsob, jak začít, jsou naše praktické startovací sady, které lze postupně rozšiřovat o další komponenty na základě přání nebo potřeb. Zažijte větší komfort bydlení a ušetřete až 33 % nákladů na vytápění.



homematic IP



CHYTRÉ VYTÁPĚNÍ

Zejména v chladném zimním období je třeba se vyhnout plýtvání energií a zbytečnému vytápění, ať už s ohledem na životní prostředí nebo naši peněženku. To je jednoduše možné s produkty Homematic IP pro automatizaci a řízení vytápění. Například bezdrátové termostatické hlavice Homematic IP dokáží rozeznat otevřená okna v průběhu větrání a automaticky snížit teplotu. Zažijte větší komfort bydlení a ušetřete až 33 % nákladů na vytápění.



homematic ^{IP}

UŠETŘETE AŽ

33%NÁKLADŮ NA
VYTÁPĚNÍ!

CHYTRĚ SNIŽTE NÁKLADY NA VYTÁPĚNÍ

Je zřejmé, že zvládnout nadcházející topnou sezónu v době pokračující energetické krize nebude jednoduché a většina z nás přemýšlí nad tím, jak uspořit energii a zkrotit vysoké účty za vytápění. My máme odpověď! Řešením jsou produkty Homematic IP pro automatizaci a řízení vytápění.

Nastavte teplotu pro každou místnost podle osobních preferencí. Užívejte si tepla s individuálními profily vytápění a bezplatnou aplikací Homematic IP v českém jazyce, ve které můžete vše vzdáleně ovládat a konfigurovat. I vy můžete zažít pocit jako nikdy dříve, pocit pohodlí a bezstarostného vytápění.

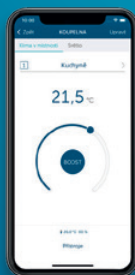

homematic ^{IP}

SCHMACHTL
JÍZDA / **2023**
 říjen

1. - 31. 10. 2023

IBOCO

Kup **IBOCO**
žlaby a dostaneš
 kávovar nebo kapsle
Dolce Gusto.

**Kávovar
 za 15.000 Kč
 bez DPH**

**Balení kapslí
 za 2.000 Kč
 bez DPH**

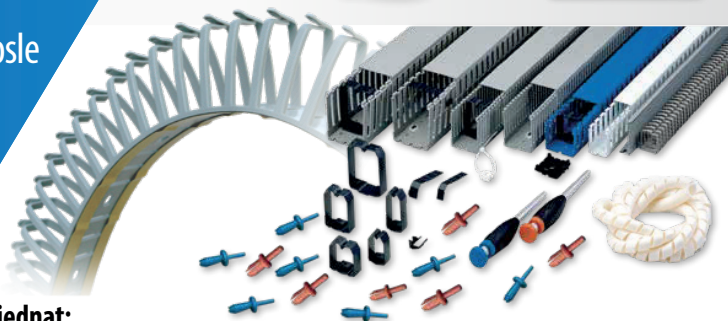

Jak objednat:

Vybrané dárky uveďte v poznámce objednávky.

Např.: ▶ 1 kávovar, 3 balení kapslí Espresso, 1 balení Cappuccino

Příklad objednávky:

12.300 Kč bez DPH ➤ 6 balení kapslí

19.700 Kč bez DPH ➤ 1 kávovar a 2 balení kapslí nebo 9 balení kapslí

Dárky Vám budou přidělovány vždy pouze na jednu konkrétní objednávku. Kávovar nelze poskytnout za součet balení z více objednávek. Akce končí 31.10. 2023 nebo vyčerpáním zásob.

SCHMACHTL



SEZ-CZ

Vaše dobrá volba



SEZ
KROMPACHY



KIWA

EDIN

ERKO

SKYBOX

VENTS

GARO

AKCE

7 dní %

7 pracovních dní od 23.10. do 31.10.,
máte vše z nabídky SEZ-CZ o **7 %** levněji !



PŘEPĚŤOVÁ OCHRANA pro FOTOVOLTAICKÉ systémy

SEZ-CZ

Vo vše dobré volba...

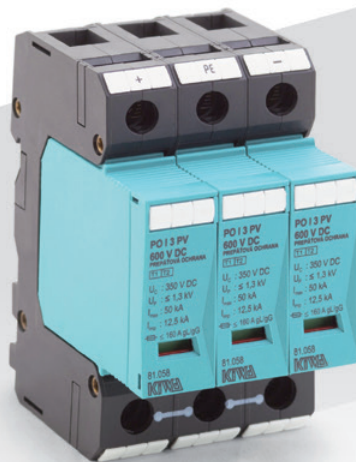

KIWA svodiče PO 1 3 PV

- na ochranu stejnosměrných obvodů fotovoltaických systémů s provozním napětím do 1000 V DC
- přepětová ochrana se zvýšenou odolností proti poruchám izolace vůči zemi
- výměnné ochranné moduly
- varistorové moduly pro ochranu před přepětím
- optická signalizace poruchy
- ochranné moduly otočitelné o 180°

KIWA®

Společnost „KIWA – přepětové ochrany“ je nejvýznamnějším výrobcem přepětových ochran na Slovensku s dlouholetými zkušenostmi.

SCHÉMA ZAPOJENÍ

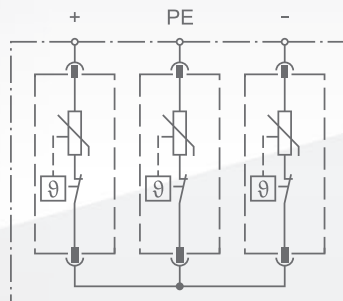

Název (typ)	Kód výrobce	Popis
PO 1 3 PV 600 V DC/12,5 kA	81.058	Přepětová ochrana pro fotovoltaické systémy PO 1 3 PV 600 V DC/12,5 kA; B+C
PO 1 3 PV 800 V DC/12,5 kA	81.266	Přepětová ochrana pro fotovoltaické systémy PO 1 3 PV 800 V DC/12,5 kA; B+C
PO 1 3 PV 1000 V DC/12,5 kA	81.183	Přepětová ochrana pro fotovoltaické systémy PO 1 3 PV 1000 V DC/12,5 kA; B+C

STIEBEL ELTRON

Příjemné teplo přesně tam,
kde ho potřebujete.

Nástěnné konvektory CWM U

Zajišťují zdravé klima v celém prostoru (žádný průvan, žádná spotřeba kyslíku)

Šetrné k životnímu prostředí (bez prachu, popela, sazí a zápachu)

Nepotřebují připojení na komín, kotelnu, sklad na pevná paliva nebo nádrž

Efektivní – elektřina se mění na teplo beze ztrát, vysoký topný výkon při malých rozměrech

Moderní a kvalitní design

Vyspělé technologie (detekce otevřených oken a osob v místnosti, týdenní časovač)

Nízké pořizovací náklady



Technologie pro vaše pohodlí

Simon|55

Ryzí čistota
tvarů



Simon|55
Duo

Simon|55
Nature

Simon|55
Line

3 varianty rámečků

simon

Tvrzené sklo

Nový designový elektromateriál
s ultratenkým rámečkem minimálně
vystupujícím ze stěny

simon

Simon | **55**
Nature

Rámečky inspirované
přírodou

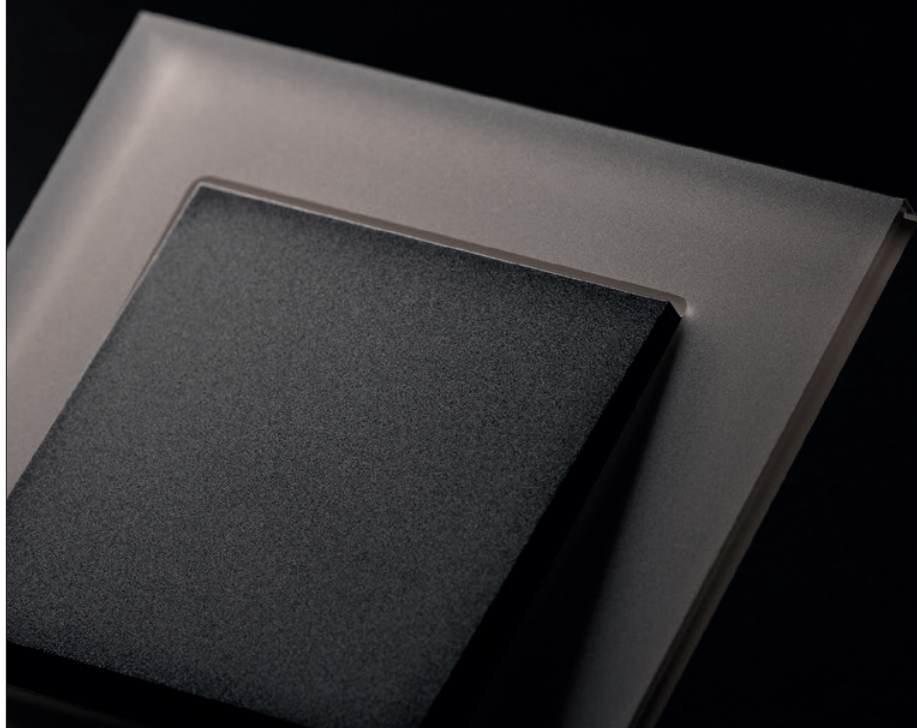

ARGOS



Olejové
transformátory
SKLADEM

Získejte
10 000 Kč
na nákupy

Získejte poukaz na nákup v ARGOS ELEKTRO v hodnotě 10 000 Kč!

Doporučte nás a my Vás odměníme.

Olejové transformátory výrobců EATON a ELPRO ENERGO, s převodem 22/0,4 kV, o výkonu 160 - 1 600 kVA máme skladem. Jiné typy transformátorů na objednávání.

Doporučte nás obchodním partnerům, v případě realizace zakázky od nás získáte po úhradě konečné faktury kupujícím poukaz v hodnotě 10 000 Kč bez DPH na nákup na www.argos.cz a na našich pobočkách.

Ilustrační foto. Platnost akce: do vydání poukazů.
Pro více informací kontaktujte svého oblastního zástupce.

www.argos.cz

ARGOS

E L E K T R O

VÝPOČTY OSVĚTLENÍ

*Realizujeme návrhy, výpočty
a vizualizace umělého osvětlení.*

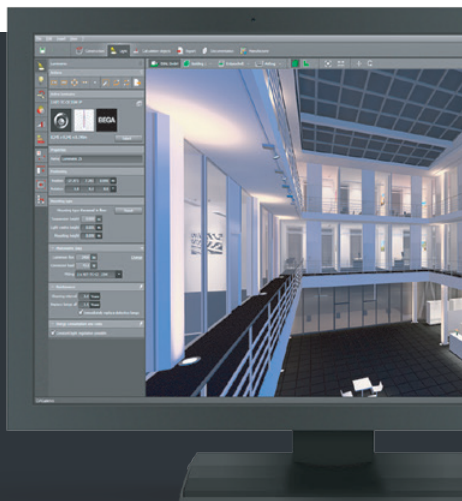

S čím se na nás můžete obrátit?

- osvětlení interiérů budov, kanceláří, skladů a průmyslových prostor, dle ČSN EN 12 464-1 včetně nouzového osvětlení
- osvětlení venkovních pracovišť, průmyslových areálů a parkovišť dle ČSN EN 12 464-2
- osvětlení vnitřních a venkovních sportovišť, dle ČSN EN 12193
- výpočty veřejného osvětlení dle ČSN EN 13201

V případě dotazů kontaktujte:



Ing. Petr Běčák

✉ petr.becak@argos.cz
☎ +420 602 572 820



Štastný Michal

✉ michal.stastny@argos.cz
☎ +420 725 928 119

FRÄNKISCHE



FRÄNKISCHE
Vás v říjnu zve
na snídani
na vybrané pobočky
ARGOS ELEKTRO.

Zpříjemněte si
své nákupy
dobrou snídaní
a výbornou kávou.

Těšíme se
na Vaši návštěvu.

ČESKÉ BUDĚJOVICE

pondělí 2. 10.
středa 11. 10.
pondělí 16. 10.
pondělí 23. 10.
pondělí 30. 10.

TÁBOR

středa 11. 10.
středa 18. 10.
středa 25. 10.

PELHŘIMOV

středa 4. 10.
středa 18. 10.

PRAHA

středa 4. 10.
středa 11. 10.
středa 18. 10.
středa 25. 10.

ARGOS

E L E K T R O



SKOČME SI NA JEDNO



pátek **13. 10. 2023** od 16:00 hod.

Krásenský pivovar, Na Tržnici 78/1, 727 01 Krásno nad Bečvou

Vážení přátelé,

zveme Vás na čepované pivo s občerstvením do Krásenského pivovaru na pravém břehu Bečvy. Vychutnejte si s námi správně vychlazený půllitr piva místní výroby.

Partnery akce jsou:

ABB

ETN
Powering Business Worldwide

ETI

KOPOS

malpro

simon

Těší se na Vás kolektiv
ARGOS ELEKTRO Valašské Meziříčí

www.argos.cz

Grilování s prezentací 10/2023

ARGOS

ELEKTRO



Zveme Vás na naši pobočku na grilování s prezentací.



čt 12. 10. od 7:00 hod.

Partner akce:

ABB

KOPOS

nvent
RAYCHEM

SOLARIX

Těší se na Vás kolektiv
ARGOS ELEKTRO Ostrava

www.argos.cz

Pobočkové eventy 10/2023

ARGOS



Zveme Vás na naše pobočky na prezentace s občerstvením.

Datum	Pobočka	Event	Partneři akce
úterý 3. říjen 2023	Opava	grilování s prezentací	F.T.N. <small>Pravý chutný občerstvení</small> GPH LEDVANCE
středa 4. říjen 2023	Brno	snídaně s prezentací	ABB
středa 4. říjen 2023	Jeseník	snídaně s prezentací	:hager
středa 4. říjen 2023	Krnov	snídaně s prezentací	LEDVANCE
středa 4. říjen 2023	Tábor	snídaně s prezentací	v-system <small>FF</small>
čtvrtek 5. říjen 2023	Pelhřimov	snídaně s prezentací	:hager
čtvrtek 5. říjen 2023	Prostějov	snídaně s prezentací	NOARK
pátek 6. říjen 2023	Nový Jičín	zvěřinové hody	ABB F.T.N. KOPOS LEDVANCE simon SOLARIX
pátek 6. říjen 2023	Pardubice	snídaně s prezentací	:hager
pondělí 9. říjen 2023	České Budějovice	snídaně s prezentací	WIREX
středa 11. říjen 2023	Haviřov	snídaně s prezentací	v-system <small>FF</small>
středa 11. říjen 2023	Uherské Hradiště	snídaně s prezentací	:hager
čtvrtek 12. říjen 2023	Ostrava	grilování s prezentací	ABB KOPOS <small>ic event</small> <small>swirec</small> SOLARIX
čtvrtek 12. říjen 2023	Pelhřimov	snídaně s prezentací	GREENLUX
pátek 13. říjen 2023	Valašské Meziříčí	skočme si na jedno	ABB F.T.N. ETI KOPOS malpro simon
úterý 17. říjen 2023	Frydek-Místek	snídaně s prezentací	KOPOS
středa 18. říjen 2023	Krnov	snídaně s prezentací	F.T.N. <small>Pravý chutný občerstvení</small>
středa 18. říjen 2023	Kroměříž	snídaně s prezentací	ABB
středa 18. říjen 2023	Praha	burgerování s prezentací	Elektra Bítov <small>efeman</small> Famatel.cz <small>F</small> MOODS <small>TM</small> TECHNOLOGIE
čtvrtek 19. říjen 2023	Prostějov	snídaně s prezentací	SEZ-CZ
pátek 20. říjen 2023	Pardubice	grilování s prezentací	hadel <small>LEDVANCE</small> Schneider <small>electric</small> SOLARIX
úterý 24. říjen 2023	Havlíčkův Brod	snídaně s prezentací	SCHMACHTL
středa 25. říjen 2023	Hodonín	snídaně s prezentací	GPH LEDVANCE
středa 25. říjen 2023	Opava	snídaně s prezentací	KOPOS
středa 25. říjen 2023	Třinec	grilování s prezentací	GREENLUX <small>Loyolo electric</small> OEZA
úterý 31. říjen 2023	Frydek-Místek	snídaně s prezentací	v-system <small>FF</small>

Těší se na Vás kolektiv ARGOS ELEKTRO

www.argos.cz

ARGOS

E L E K T R O



KDE NÁS NAJDETE?

OSTRAVA

Na Náhonu 1165/17
☎ +420 800 333 380

BRNO

K Povodí 737/1
☎ +420 724 871 432

ČESKÉ BUDĚJOVICE

Rudolfovská 674
☎ +420 724 883 765

FRÝDEK-MÍSTEK

Na Poříčí 3241
☎ +420 724 867 489

HAVÍŘOV

Studentská 1554/1
☎ +420 702 267 622

HAVLIČKŮV BROD

Jihlavská 4240
☎ +420 722 978 363

HODONÍN

Brněnská 40
☎ +420 606 082 951

JESENÍK

Za Podjezdem 437/2
☎ +420 607 020 600

KARVINÁ

S. Čecha 640/27
☎ +420 607 690 253

KRNOV

Petrovická 61
☎ +420 602 720 095

KROMĚŘÍŽ

Bílanská 3320/16b
☎ +420 607 089 210

NOVÝ JIČÍN

Beskydská 574
☎ +420 722 990 567

OPAVA

U Cukrovaru 1548/14
☎ +420 702 267 302

PARDUBICE

Dražkovice 187
☎ +420 724 593 943

PELHŘIMOV

U Agrostroje 920
☎ +420 727 866 183

PRAHA - VESTEC

Vídeňská 182
☎ +420 704 686 437

PROSTĚJOV

Plumlovská 841/37
☎ +420 607 099 084

STRAKONICE

Písecká 893
☎ +420 724 883 524

TÁBOR

Moskevská 2941
☎ +420 607 020 213

TŘINEC

Ke Stadionu 83
☎ +420 725 567 625

UHERSKÉ HRADIŠTĚ

Průmyslová 1152
☎ +420 728 547 468

VALAŠSKÉ MEZIŘÍČÍ

Hranická 93
☎ +420 702 144 206

NEVÍTE SI RADY? Kontaktujte naše zákaznické centrum:

☎ +420 800 333 380 ✉ argos@argos.cz 🌐 www.argos.cz