

ARGOS

E L E K T R O

INCARA™

Řešení pro napájení
a data do nábytku



ARGOS BULLETIN

07/2023

 **legrand®**

ARGOS BULLETIN 07/2023

Pokud není uvedeno jinak, jsou ceny v katalogu doporučené prodejní ceny bez DPH a RP.

Ceny platí pro zákazníky ARGOS ELEKTRO, a.s.

do 31. 7. 2023 nebo do vyprodání zásob.

Dodavatel si vyhrazuje právo akci ukončit nebo změnit.

Tiskové chyby vyhrazeny. Ilustrační foto.

ARGOS
ELEKTRO

B.E.G. LUXOMAT®

Akční cena
Novinka

“

Spolehlivé čidlo se spodní detekcí na vaší pobočce



bílá

černá

hnědá

LC-Click-N 140 a LC-Click-N 200

Provedení pro úhel snímání 140° a 200° + SPODNÍ DETEKCE

- spíná LED zdroje až do 300 W!
- krytí IP 54
- dosah snímání 12 m
- nastavitelná kulová hlava
- krycí clonky v balení
- čas doběhu 4 s – 20 min
- jednoduchá montáž do nástrčné patice
- možnost upevnění na krabici KU

**Najdeš mě
na skladě!**

Typ	Barva	Kód produktu
LC-Click-N 140	bílá	91001
LC-Click-N 140	hnědá	91011
LC-Click-N 140	černá	91021
LC-Click-N 200	bílá	91002
LC-Click-N 200	hnědá	91012
LC-Click-N 200	černá	91022



AKČNÍ NABÍDKA

07/2023

LISOVACÍ KLEŠTĚ NA DUTINKY FLEXI-CRIMP 6 (obj. č. 101 950)



Profesionální klešče pro rozsah průřezů 0,08 až 16 mm² a dvojité dutinky 2 x 0,5 až 2 x 10 mm², boční vkládání dutinek, šestihřanné lisování pro úzké připojovací rozměry, samonastavitelné přizpůsobení požadované velikosti dutinky, trvale vysoká kvalita lisování díky uvolnitelné aretaci.

Akční cena: **3 600,- Kč**

SADA NÁSTRČKOVÝCH KLÍČŮ ¼" – 45 KS (obj. č. 113 106)



Praktická kvalitní sada v atraktivním plastovém boxu, z chromvanadiové oceli, součástí rychloupínací ráčna, nástavce šestihřanné, křížové, ploché, torxní a inbusové. Dále pak ohebná hřídel 150 mm, prodlužovací díl 50 a 100 mm, kardanový kloub, T – rukojeť a adaptér ¼".

Akční cena: **1 630,- Kč**

RÁČNOVÝ KABELOVÝ ŘEZÁK (obj. č. 120 168)



Vysoký výkon řezání v poměru k vynaložené síle. 2komponentní rukojeť. Stříhání Al a Cu kabelů do ø 45 mm.

Akční cena: **4 100,- Kč**

SADA SPIRÁLOVÝCH VRTÁKŮ – 25 KS (obj. č. 201 354)



Provedení do plastu a plechu o max. síle materiálu 3 mm. Upnutí HSS. Možno dokoupit speciální pastu k pravidelné údržbě tohoto výrobku.

Akční cena: **870,- Kč**

Uvedené ceny jsou bez DPH a nevztahují se na ně další slevy. Nabídka platí do vyprodání zásob. Tiskové chyby vyhrazeny.

cata

EMPIRE

CATA e100 GTH

První kompaktní ventilátor
s funkcí mikroventilace,
teploměrem a vlhkoměrem



SUPER CENA
e100 GTH
2.379,50
bez DPH

ultratichý **17 dB(A)**úsporný **4 W**

časovač 0 – 15 min.

2 rychlosti

kuličková ložiska

bílý, stříbrný nebo černý

Ø 100 · 120 · 150 mm

mikroventilace – efektivní obrana před vznikem plísní



CATA B 10 PLUS

axiální ventilátor
100 mm, 98 m³/h
nízký profil (vestavný)
k dispozici i 120 a 150 mm
k dispozici i s doběhem

390,23 bez DPH

ARIEL LF 2400 W
AUTOMATIC

antivandal osušič
1800 W, infrasmíř
leštěná nerez ocel
k dispozici i matovaný a bílý

4.989,20 bez DPH

CATA CB 100 PLUS

radiální ventilátor do 13 m
100 mm, 130 m³/h
nízký profil (vestavný)
zdarma zpětná klapka
a antivibrační podložka
k dispozici i s doběhem



1.012,85 bez DPH

U-NIK BF 1800 W
AUTOMATIC

kompaktní osušič
1800 W, infrasmíř
bílý ABS
k dispozici i stříbrný
(lesk i mat)



2.673,72 bez DPH

Ekvipotenciální svorkovnice



Ⓢ Svorkovnice vhodné pro hlavní a doplňující pospojování

Ⓢ 7 typů svorkovnic pro Vaše aplikace

Ⓢ Certifikováno dle EN 60947-7-1; EN 62561-1, tř.N - rázový proud 50kA

Ⓢ Montáž na podložku EPS 4 i na lištu TH 35

Ⓢ Varianty svorkovnic s krytem i bez krytu

Ⓢ EPS 4 ve třech barevných provedeních

Ⓢ Možnost plombování

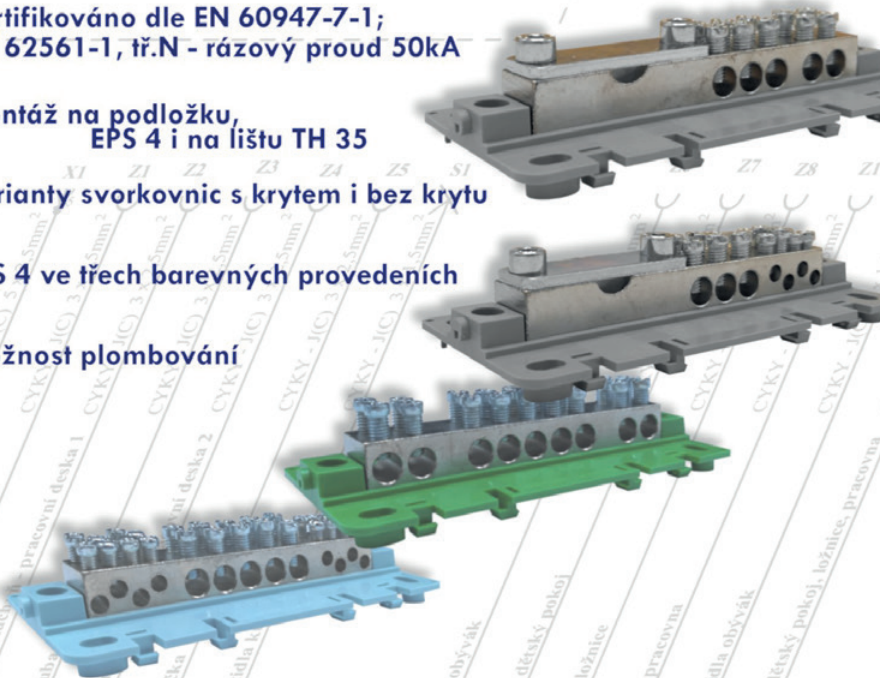



Testery fotovoltaických instalací

Bezpečné, jednoduché, rychlé a spolehlivé zkoušení

► **BENNING PV 1-1**

Tester instalací pro uvedení do provozu nebo pro opakované zkoušky fotovoltaických zařízení

► **BENNING PV 2**

Tester instalací a měřič charakteristik pro uvedení do provozu nebo pro opakované zkoušky a vyhodnocení výkonu

► **BENNING PV 3**

Zkoušení solárních parků, elektráren a velkých zařízení do 1500 V/40 A

► **BENNING SUN 2**

Měřící přístroj solárního záření a teploty



→ Více informací v letáku
<https://bit.ly/benning-solar>

EST

Elektro-System-Technik s.r.o.
 Zastoupení značky BENNING pro ČR

Elektrotechnika – naše poslání již od roku 1991



Extra silný naviják pro tažení kabelů Runpotec CW 800 E

Vyvine tažnou sílu až 8–10 osob!

- Tažná síla: 800 kg při rychlosti 4 m/min, 400 kg při rychlosti 8 m/min
- Snadná obsluha
- Praktická montážní lišta s kladkou
- Vodorovná nebo svislá montáž
- Velká škála příslušenství: tažná lana, kladky, punčochy aj.



Přímý odkaz:
<https://bit.ly/cw-800-e>

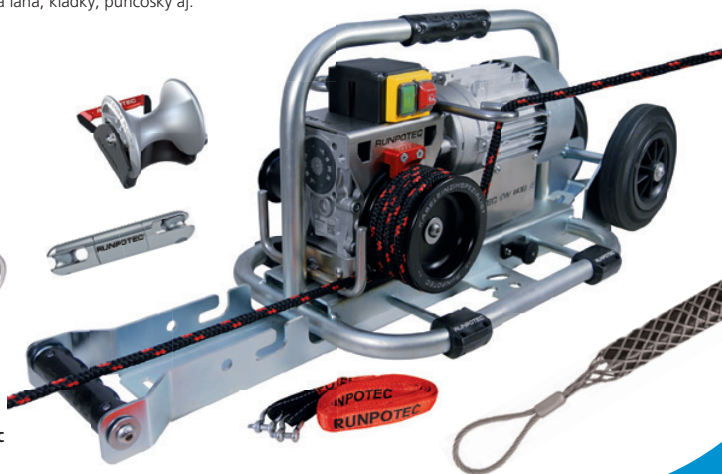

→ Více informací v katalogu
<http://bit.ly/katalog-runpotec>

EST

Elektro-System-Technik s.r.o.
Výhradní zastoupení značky RUNPOTEC pro ČR

Elektrotechnika – naše poslání již od roku 1921

theben
energy saving comfort

Jsem elegantní. Jsem chytrá.

Jsem theLUXA S 180 E.

- + Černá a bílá varianta
- + Spínání LED zdrojů
- + Spínání při průchodu nulou
- + Patice s velkým prostorem pro kabely
- + Designové ocenění PLUS X AWARD
- + Detekce pohybu přímo pod čidlem
- + Snadno dostupné ovládání
- + Samoučící funkce přímo v detektoru
- + Testovací funkce, pulsní funkce
- + Krytí IP 55



Víte, že...

Theben nabízí nejširší sortiment čidel pohybu a přítomnosti.

EST

Elektro-System-Technik s.r.o.
Výhradní zastoupení značky THEBEN pro ČR

Elektrotechnika – naše poslání již od roku 1991

ETI

Green protect

SPOJOVACÍ SKŘÍŇĚ RFVE

Pb
lead-free

RoHS
2002/95/EC



RFVE-DC1-1-T12

001105400

1 - STRING

- 1xSVODIČ PŘEPĚTÍ T12 PV 1100/6,25 V
- 1xPOJISTKOVÝ ODPOJOVAČ DC 2P
- 2xPOJISTKA 10X38 gPV 16A/1000V
- 1xROZVODNICE - IP65, 8-MODULŮ



RFVE-DC2-2-T12

001105402

2 - STRINGY

- 2xSVODIČ PŘEPĚTÍ T12 PV 1100/6,25 V
- 2xPOJISTKOVÝ ODPOJOVAČ DC 2P
- 4xPOJISTKA 10X38 gPV 16A/1000V
- 1xROZVODNICE - IP65, 12-MODULŮ



RFVE-DC3-1-T2

001105401

1 - STRING

- 1xSVODIČ PŘEPĚTÍ T2 PV 1100/20 V
- 1xPOJISTKOVÝ ODPOJOVAČ DC 2P
- 2xPOJISTKA 10X38 gPV 16A/1000V
- 1xROZVODNICE - IP65, 8-MODULŮ



RFVE-DC4-2-T2

001105403

2 - STRINGY

- 2xSVODIČ PŘEPĚTÍ T2 PV 1100/20 V
- 2xPOJISTKOVÝ ODPOJOVAČ DC 2P
- 4xPOJISTKA 10X38 gPV 16A/1000V
- 1xROZVODNICE - IP65, 12-MODULŮ

Provedení s DC vypínačem na doptání.

Kompletní nabídku ochranných zařízení pro fotovoltaické systémy naleznete v katalogu Green Protect. V případě zájmu kontaktujte svého obchodního zástupce nebo naše zákaznické oddělení.

Hledáte ten správný UPS? Zkuste Legrand Keor Multiplug

Vlastnosti

Keor Multiplug je vybaven LED diodami a podsvíceným tlačítkem, které zobrazují aktuální provozní stav a signalizují případné alarmy. Zařízení disponuje interním regulátorem napětí, který chrání zálohovanou zátěž před výkyvy napětí. Obsahuje také USB konektor pro napájení jakéhokoliv mobilního zařízení.

Zálohování jakékoliv zátěže

Ať už je zátěží pracovní stanice nebo televize se satelitním přijímačem, Keor Multiplug poskytuje dostatečný počet zásuvek. Je vybaven 4 zálohovanými zásuvkami s ochranou proti přepětí a 2 zásuvkami s ochranou proti přepětí. Vyráběn je se zásuvkami typu French i Schuko.



sledujte nás:



legrand[®]

LED OUTDOOR SVÍTLIDLA

PERPET SOLAR

- BATERIOVÉ LED SOLÁRNÍ SVÍTLIDLO
- moderní, energeticky úsporné LED svítidlo se solárním panelem
- těleso svítidla: akrylonitril-butadien-styren (ABS)
- difuzor: polykarbonát (PC)
- prachotěsné, voděodolné
- vybaven interní lithium-iontovou baterií (Li-ion) nabíjenou sluneční energií
- možné polohování LED modulu a solárního panelu v horizontálním i vertikálním směru
- panel je vybaven 2m dlouhým kabelem se snadným připojením prostřednictvím konektorů
- možná instalace solárního panelu na exponovaném slunném místě bez ohledu na místo, kde je svítidlo instalováno
- obsahuje infračervené čidlo pohybu (PIR) s plynulou regulací:
 - čas osvětlení (TIME)
 - rozsah detekce pohybu (SENS)
 - nastavení noc/den (LUX)
- možnost vyklápní PIR čidla o 150°
- možnost přepínání 3 módů:
 - MÓD A - při detekci pohybu 100% světelný tok po nastavenou dobu 10-60s (pokud není pohyb detekován, svítidlo se zhasne)
 - MÓD B - při detekci pohybu 100% světelný tok po nastavenou dobu 10-60s (pokud není pohyb detekován, svítidlo přejde na 10% světelného toku)
 - MÓD OFF - trvale vypnuté

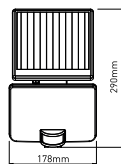

- TIME+ 10-60s
- LUX+ 15-1000
- SENS+ 1-10m
- max10m
- 120°
- 150°

NEUTRAL WHITE



			EAN	W	lm	BATTERY	color	Tc CCT	Ra CRI	kg	
PERPET SOLAR PIR 8W NW	GXS0020	8592660143187		8	80/800	Li-Ion 2000mAh, 3,7V	neutrální bílá	4000K	≥80	0,78	1/8
PERPET SOLAR PIR 12W NW	GXS0021	8592660143194		12	150/1500	Li-Ion 4000mAh, 3,7V	neutrální bílá	4000K	≥80	0,86	1/8

PAULUS SOLAR

- BATERIOVÉ LED SOLÁRNÍ SVÍTLIDLO
- vhodné k orientačnímu osvětlení venkovních prostor
- těleso svítidla: akrylonitril-butadien-styren (ABS)
- difuzor polystyren (PS)
- svítí pouze v přítmi nebo ve tmě
- oboustranně rozložené LED čipy umožňují svícení v horním i dolním směru
- nabíjení baterie pomocí solárního panelu
- vybaveno vypínačem ON/OFF (po zapnutí bude svítit automaticky za tmy až do vybití)

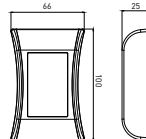

LUX 0-25

NEUTRAL WHITE

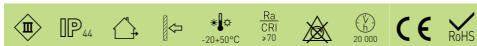

			EAN	W	lm	BATTERY	color	Tc CCT	kg	
PAULUS SOLAR 1W NW	GXS0017	8592660143088		1	15	Ni-MH BATTERY 600mAh, 1,2V	neutrální bílá	4000K	70	1/100



LED TECHNICKÁ SVÍTIDLA

DUST PROFI LED MILK

• SVÍTIDLO LED SMD

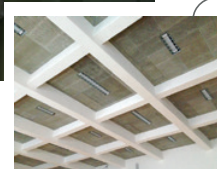
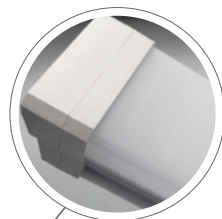

MILK

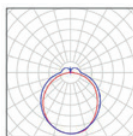

NEUTRAL
WHITE

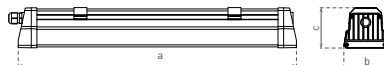

							Tc CCT	Ra CRI	+a- [mm]	+b- [mm]	+c- [mm]	[kg]
NOVINKA	DUST PROFI LED MILK 60 NW*	GXWP380v3	8592660143583	27	4200	neutrální bílá	4000K	≥80	600	109	86	1,80
	DUST PROFI LED MILK 60 NW	GXWP380	8592660116921	30	3900	neutrální bílá	4000K	≥80	600	109	86	1,80
NOVINKA	DUST PROFI LED MILK 120 NW*	GXWP381v3	8592660143590	53	8220	neutrální bílá	4000K	≥80	1200	109	86	2,90
	DUST PROFI LED MILK 120 NW	GXWP381	8592660116938	55	7150	neutrální bílá	4000K	≥80	1200	109	86	2,90
	DUST PROFI LED MILK 150 NW	GXWP382	8592660116945	70	9100	neutrální bílá	4000K	≥80	1500	109	86	3,70

* nová vyšší efektivita

DUST PROFI LED MILK EMERGENCY

- SVÍTIDLO LED SMD S NOUZOVÝM MODULEM
- svítidlo z řady DUST PROFI LED MILK doplněné o nouzový modul
- LED kontrolka signalizuje:
 - napájení (zetená)
- záruka 5 let na svítidlo
- záruka 2 roky na baterie



										Tc CCT	Ra CRI	+a- [mm]	+b- [mm]	+c- [mm]	[kg]
	DUST PROFI LED MILK 60 NW EMERGENCY	GXWP390	8592660117188	30	3900	5	600	3h LiFePO4 3000mAh 6,4V	neutrální bílá	4000K	≥80	600	109	86	1,9
	DUST PROFI LED MILK 120 NW EMERGENCY	GXWP391	8592660117195	55	7150	5	600	3h LiFePO4 3000mAh 6,4V	neutrální bílá	4000K	≥80	1200	109	86	3,35
	DUST PROFI LED MILK 150 NW EMERGENCY	GXWP392	8592660117201	70	9100	5	600	3h LiFePO4 3000mAh 6,4V	neutrální bílá	4000K	≥80	1500	109	86	4,05

• Příslušenství viz strana 36.



LED TECHNICKÁ SVÍTIDLA

LINEAR

- LINIOVÉ LED SVÍTIDLO
- interiérové svítidlo
- těleso svítidla: hliník
- difuzor svítidla: polykarbonát (PC)
- u svítidla GXLS165 UGR < 19
- svítidlo vhodné do komerčních prostor

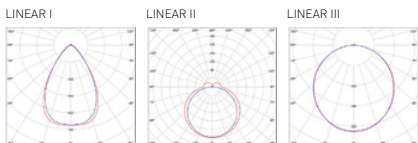
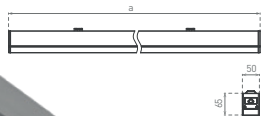
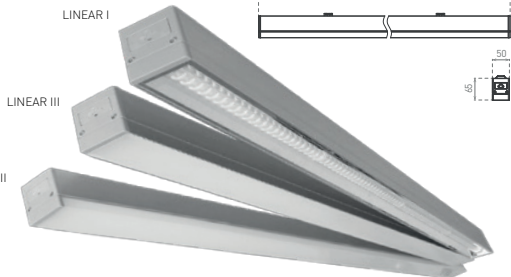

NEUTRAL WHITE

NOVINKA

LINEAR I 36W GRAY NW				šedá	36	3600	neutrální bílá	4000K	≥ 80	70°	1145	1/10
LINEAR II 36W GRAY NW				šedá	36	3600	neutrální bílá	4000K	≥ 80	125°	1133	1/10
LINEAR II 36W BLACK NW				černá	36	3600	neutrální bílá	4000K	≥ 80	125°	1133	1/10
LINEAR III 36W GRAY NW				šedá	36	3600	neutrální bílá	4000K	≥ 80	112°	1133	1/10

PROFI LINEAR



- LINIOVÉ LED SVÍTIDLO
- životnost 50 000 hodin
- u svítidla GXPR075 UGR < 19
- pro individuální objednávky další nabízené možnosti:
 - barva svítidla: černá, bílá, šedá
 - barva světla: studená/neutrální/teplá bílá (6500K/4000K/3000K)
 - stmívání: DALI, 0-10V, step dimming (100%,40%,10%)
- pětiletá záruka na celé svítidlo

50 000

NOVINKA

PROFI LINEAR I 36W GRAY NW				šedá	36	4400	neutrální bílá	4000K	≥ 80	70°	1145	1/10
PROFI LINEAR II 36W GRAY NW				šedá	36	4400	neutrální bílá	4000K	≥ 80	125°	1133	1/10
PROFI LINEAR II 36W BLACK NW				černá	36	4400	neutrální bílá	4000K	≥ 80	125°	1133	1/10
PROFI LINEAR III 36W GRAY NW				šedá	36	4400	neutrální bílá	4000K	≥ 80	112°	1133	1/10

LINEAR - ACCESSORIES



Connection sheet for LINEAR I - line				
Connection sheet for LINEAR II, III - line				

Přslušenství pro navazující liniové napojení svítidel za sebou (pouze závěsná montáž). Kompatibilní pouze se svítidly LINEAR/PROFI LINEAR I.
 Přslušenství pro navazující liniové napojení svítidel za sebou (pouze závěsná montáž). Kompatibilní pouze se svítidly LINEAR/PROFI LINEAR II, III.



GREENLUX®
the power of light...

LED MODUL



GXLM009



GXLM010
GXLM011
GXLM012



GXLM012

GXLM011

GXLM010

GXLM009

NEUTRAL
WHITE



new

GXLM009

LED MODUL 12W-NW • 1600lm

GXLM010

LED MODUL 20W-NW • 2200lm

GXLM011

LED MODUL 24W-NW • 2600lm

GXLM012

LED MODUL 36W-NW • 3850lm





GREENLUX®
the power of light...

LED SMART CCT



COOL
WHITE

NEUTRAL
WHITE

WARM
WHITE



	GXLS284	LED SMART-R White 12W CCT	1400lm
	GXLS285	LED SMART-S White 12W CCT	1400lm
	GXLS286	LED SMART-R White 18W CCT	2070lm
	GXLS287	LED SMART-S White 18W CCT	2070lm
new	GXLS313	LED SMART-R White 24W CCT	2650lm
new	GXLS314	LED SMART-S White 24W CCT	2650lm
new	GXLS315	LED SMART-R White 30W CCT	3250lm



TECHNICKÁ SVÍTIDLA

HERMETIC LED T8

- PRACHOTĚSNÉ SVÍTIDLO LED T8
- těleso svítidla: polystyren (PS)
- difuzor: polystyren (PS)
- pro jednostranně napájené LED T8 (nejsou součástí balení)
- náhrada za T8 zářivková svítidla
- připraveno pro zdroje GREENLUX LED T8 / DAISY LED T8
- více než 2-krát nižší spotřeba elektrické energie
- transparentní difuzor s minimálním útlumem světla
- prachotěsné a voděodolné
- svítidla jsou prodávána v minimálním prodejním množství po 10 kusech

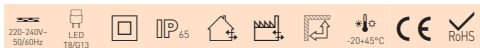
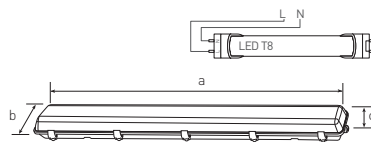

				$\pm a$ [mm]	$\pm b$ [mm]	$\pm c$ [mm]		
HERMETIC LED 2xT8/120cm	GXEK002	8592660144368	2x 14-22	1280	94	62	0,65	10



quickconnect

Rychlost montáže
Bezúdržbovost
Bezpečnost

Rozvaděče volta s bezšroubovými svorkami



SKLADEM



Úspora času až 40 %

Použijte bezšroubové připojení

Hager kód	
VU12NC	Rozvodnice zapuštěná volta, 1řadá, 12 + 2 mod., bezšroubové svorky
VU24NC	Rozvodnice zapuštěná volta, 2řadá, 24 + 4 mod., bezšroubové svorky
VU36NC	Rozvodnice zapuštěná volta, 3řadá, 36 + 6 mod., bezšroubové svorky
VU48NC	Rozvodnice zapuštěná volta, 4řadá, 48 + 8 mod., bezšroubové svorky
VU60NC	Rozvodnice zapuštěná volta, 5řadá, 60 + 10 mod., bezšroubové svorky

Rozvaděče volta s bezšroubovými svorkami jsou skladem v prodejní síti ARGOS ELEKTRO, a. s.



:hager

ARGOS
ELEKTRO

Modulární rozvodnice



Profi tipy



01

O 30 % zvětšený prostor pro odvod tepla a místa pro snadnou montáž.



02

V bocích skříně zvětšený prostor s integrovanými přichytkami pro vodiče.



03

Vnitřní strana dvířek je vybavena přichytkou na plány.

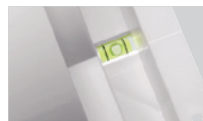

04

Pro přesné upevnění je v rozvodnici integrována vodováha.



05

Rozvodnice v provedení rychlouzávěr krytu přístrojů vybaveny přichytkou Quickfix pro rychlou a snadnou montáž.



06

Výsuvný kryt v horní a spodní části s předlisovaným rástrem pro vylovení otvorů usnadňuje zavedení kabelů.



07

Nový plombovatelný rychlouzávěr krytu přístrojů se upevní otočením šroubů o pouhých 90°.



08

Standardní hloubku zapuštění do stěny 90 mm lze zmenšit na pouhých 70 mm podložením rámečku pomocí distančních podložky a otočením přichytek pro upevnění.



FOR A SAFE ELECTRICAL SYSTEM

NOVÁ!

BEZ KOMPROMISŮ, PLNÁ FLEXIBILITA.

Nové kabelové krabicové rozvodky řady KX od HENSEL pro nebezpečné prostory.

Jako obvykle s plnou flexibilitou a jedinečně komfortní instalací HENSEL rozvodnic. Vyrobeno pro každodenní práci na staveništi.



HENSEL

X-CONTACT®

NOVÁ GENERACE KONTAKTNÍCH DUTINEK
PRO ZÁSUVKY

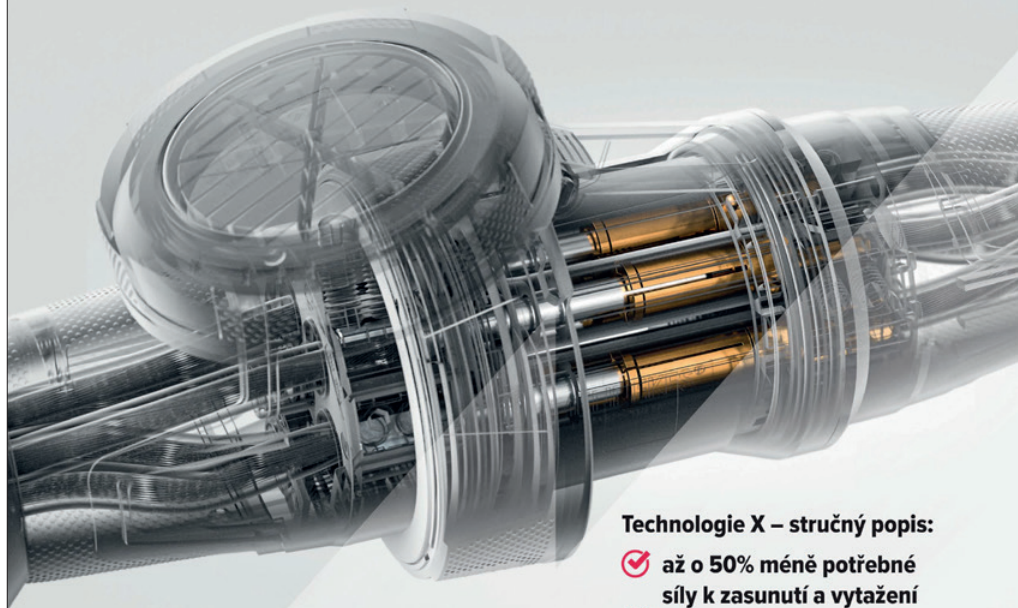

GERMAN
INNOVATION
AWARD '18
WINNER

X-CONTACT®
INSIDE



Technologie X – stručný popis:

- ✓ až o 50% méně potřebné síly k zasunutí a vytažení
- ✓ i u kategorie 125 A možnost obsluhy jen jednou osobou
- ✓ bezpečnější manipulace při spojování
- ✓ žádné známky opotřebení, samočisticí účinek

ARGOS
ELEKTRO

Zákaznické centrum e-shop:
Telefon: 800 33 33 80
E-mail: argos@argos.cz

MENNEKES
MY POWER CONNECTION

HENSEL
PASSION FOR POWER.

ORO by LED-POL

GAVIA

BODOVÁ LED SVÍTIDLA



ORO GAVIA 1XGU10 B	ORO33014	1 x GU10 10W	146,83 Kč
--------------------	----------	--------------	-----------

ORO GAVIA 2XGU10 B	ORO33015	2 x GU10 10W	256,45 Kč
--------------------	----------	--------------	-----------

ORO GAVIA 3XGU10 B	ORO33016	3 x GU10 10W	370,52 Kč
--------------------	----------	--------------	-----------

ORO GAVIA 4XGU10 B	ORO33017	4 x GU10 10W	491,56 Kč
--------------------	----------	--------------	-----------

ORO GAVIA 5XGU10 B	ORO33018	5 x GU10 10W	613,01 Kč
--------------------	----------	--------------	-----------



TRINGA

BODOVÁ LED SVÍTIDLA

ORO TRINGA 1XE14 B	ORO33019	1 x E14 10W	352,84 Kč
--------------------	----------	-------------	-----------

ORO TRINGA 2XE14 B	ORO33020	2 x E14 10W	648,51 Kč
--------------------	----------	-------------	-----------

ORO TRINGA 3XE14 B	ORO33021	3 x E14 10W	1040,47 Kč
--------------------	----------	-------------	------------

ORO TRINGA 4XE14 B	ORO33022	4 x E14 10W	1233,00 Kč
--------------------	----------	-------------	------------

STOLNÍ LAMPY

A
E

ORO EPSILON LED B
ORO33061
14W | 750lm

3000K
4000K
6500K

831,88 Kč

A
E

ORO ADRI LED W
ORO33050
6,5W | 310lm

3000K 4000K 6500K

514,52 Kč

A
E

ORO PICA LED W/G
ORO33057
9W | 280lm

3000K 4000K 6500K

528,20 Kč

A
E

ORO VERO LED B
ORO33043
4,5W | 405lm

342,02 Kč



ENERGIE SLUNCE NYNÍ OD LEDVANCE

Nové portfolio solárních panelů
a příslušenství

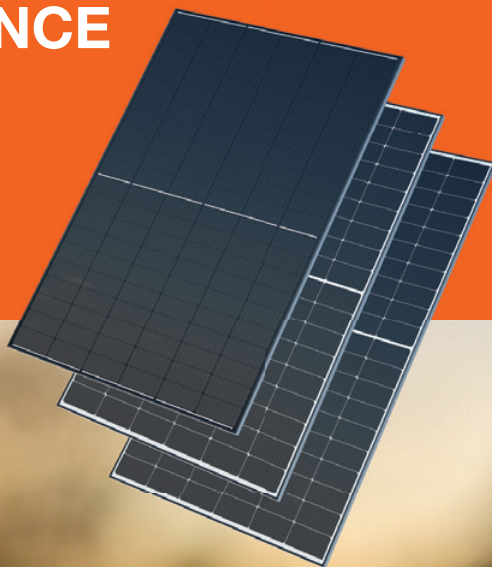

Prachotěsná svítidla Indus

Snadná montáž

Výměnný driver

15 W

30 W

43 W

HIGH EFFICIENCY

až 150 lm/W

Bezšroubová svorkovnice

Průběžné vydrátování

Vybrané přístroje pro bytové instalace



JISTIČE LTP



Typ	Objednací kód
	OEZ
LTP-6B-1	OEZ:42192
LTP-10B-1	OEZ:42193
LTP-16B-1	OEZ:42195
LTP-16B-3	OEZ:42243
LTP-20B-3	OEZ:42244
LTP-25B-3	OEZ:42245

CHRÁNIČE LFE



Typ	Objednací kód
	OEZ
LFE-25-2-030AC	OEZ:42389
LFE-40-2-030AC	OEZ:42390
LFE-25-4-030AC	OEZ:42395
LFE-40-4-030AC	OEZ:42396

VYPÍNAČE MSO



Typ	Objednací kód
	OEZ
MSO-32-1	OEZ:42330
MSO-32-3	OEZ:42331

JISTIČOCHRÁNIČE LMF



Typ	Objednací kód
	OEZ
LMF-10B-1N-030AC	OEZ:46653
LMF-16B-1N-030AC	OEZ:46655

OEZ Vše pro domovní instalace

Vlastnosti 6 kA jističů LTP, chráničů LFE a vypínačů MSO



- stejné svorky, západky a potisk jako mají chrániče LFE a vypínače MSO
- propojení přístrojů kalíkovými propojovacími lištami S1L, S3L nahoře i dole



- možnost vyjmutí přístrojů bez demontáže propojovací lišty při propojení lištou dole
- dolní západka s aretací v horní poloze

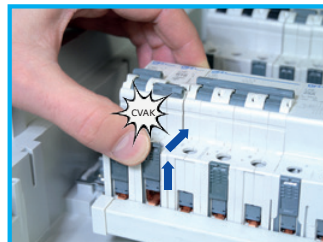

OEZ Vše pro domovní instalace

BlueBox

krabice do dutých stěn

Instalační krabice BlueBox 68/1, 68/2 a 68/3

- efektivní nové řešení krabic pro duté stěny s revolučním systémem upevnění pomocí stahovacích aretačních pásek
- ušetří až 40 % času při instalaci
- vhodné k aplikaci v interiérech domácností i veřejného sektoru a služeb
- vyrobené z bezhalogenového termoplastu
- flexibilní vstupy z bílé gumy pro lepší utěsnění trubek s kabeláží
- konstrukce vnějšího profilu krabice k zamezení nežádoucí rotace v otvoru
- větší a dobře zapuštěný vnější okraj krabice k ideálnímu dolehnutí ke stěně

SEZ-CZ

Voše dobrá volba...

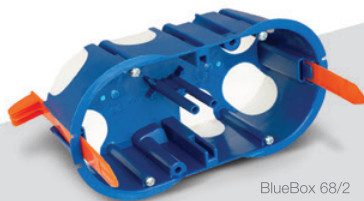

BlueBox 68/2

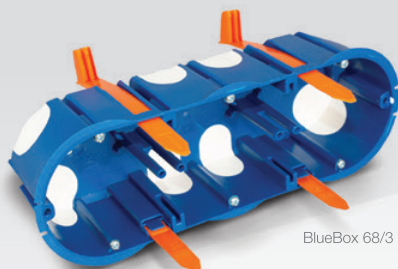

BlueBox 68/3



BlueBox 68/1

**REVOLUČNÍ
systém
upevnění**

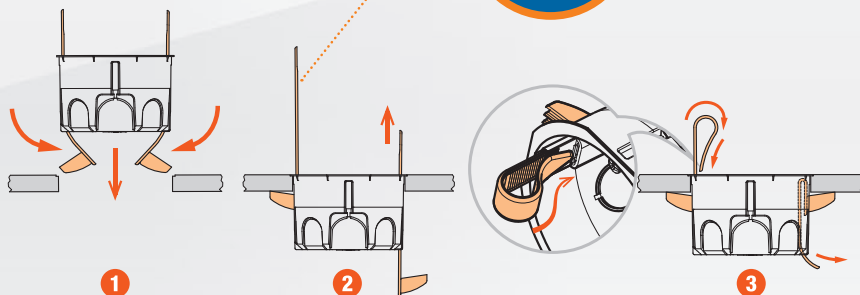

Instalační krabice BlueBox do dutých stěn

- rozměry pro zapuštění \varnothing 68 mm s hloubkou 46 mm (použit vrtací korunku \varnothing 68 mm)
- pracovní napětí 400 V AC
- provozní teplota okolního prostředí od -5 °C do $+60$ °C (požární odolnost/GWT 850 °C)
- v souladu s normami EN 60670-1:2006; EN 60670-22:2007



BlueBox 68/1

- rozměr otvoru pro instalaci 68 × 68 mm
- 2 vstupy pro trubku \varnothing 16–20 mm;
- 2 vstupy pro trubku \varnothing 20–25 mm

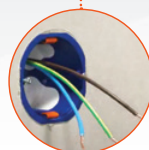
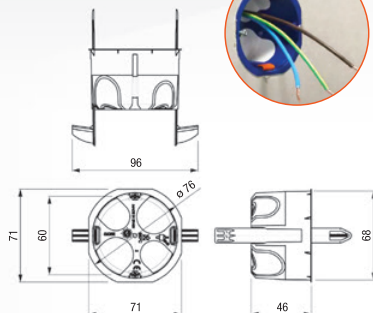

BlueBox 68/2

- rozměr otvoru pro instalaci 139 × 68 mm
- 4 vstupy pro trubku \varnothing 16–20 mm;
- 2 vstupy pro trubku \varnothing 20–25 mm

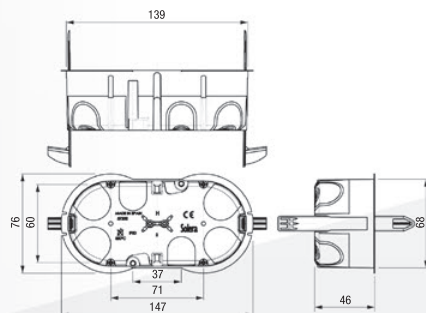

BlueBox 68/3

- rozměr otvoru pro instalaci 210 × 68 mm
- 4 vstupy pro trubku \varnothing 16–20 mm;
- 4 vstupy pro trubku \varnothing 20–25 mm

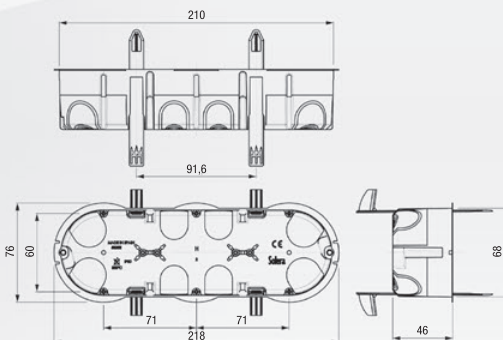

SCHMACHTL
JÍZDA / **2023**
červenec

1. - 31. 7. 2023

nvent

CADDY

Kup jakékoliv produkty

CADDY a za každých

utracených **500 Kč**

bez DPH dostaneš

Jameson

GINGER ALE

& LIME.

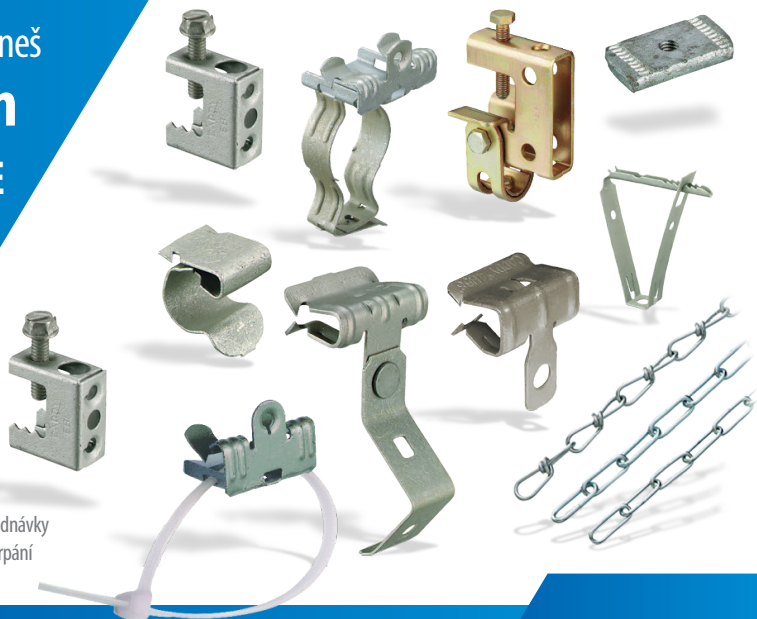

Akce platí na obdržené objednávky
v daném termínu a do vyčerpání
zásob.

SCHMACHTL



Simon | 54Go

*Chytrá domácnost
na pár kliknutí*



*Ovládejte
klasicky tlačítkem*



*Ovládejte
pomocí aplikace*



*Ovládejte
hlasem*

simon

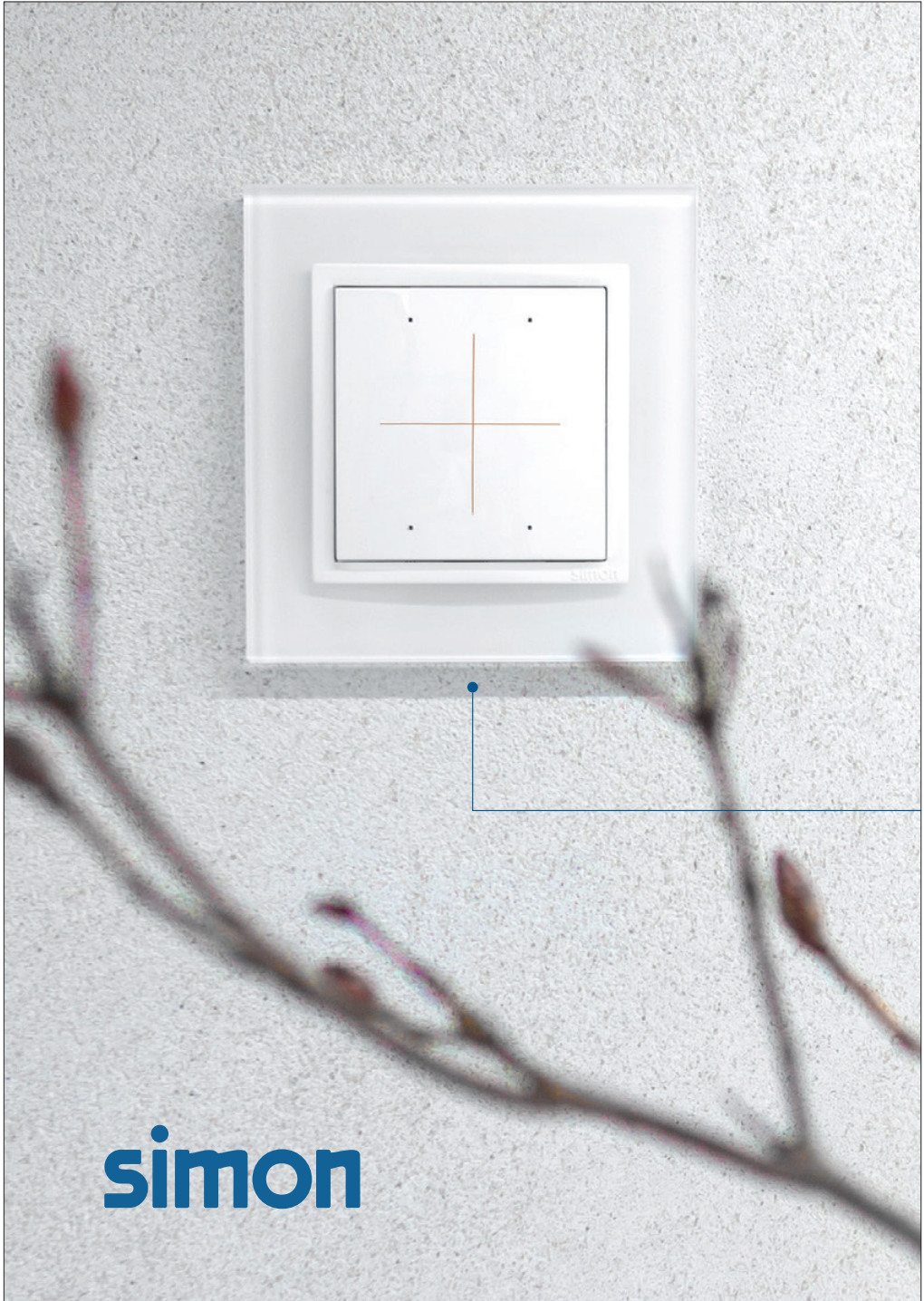

simon

Simon | 54 GO

*Elektronické ovladače
pro snadné vytvoření
chytré domácnosti*

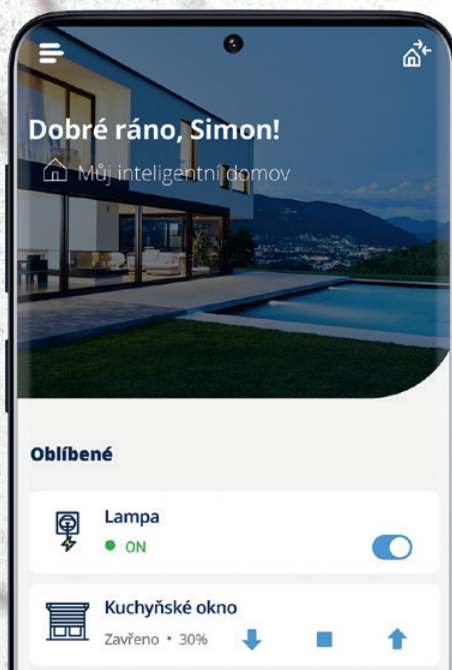

AKCE

Dárek pro vás ihned!



**K přístrojům Nová Unica
ZDARMA
100Kč poukázka!**

K 1 balení přístrojů Nová Unica
ř. 1 (KIT_NU320118X10_TO, 10 ks v balení),
ř. 6 (KIT_NU320318X10_TO, 10 ks v balení),
zásuvek (KIT_NU305918EX10, 10 ks v balení),
dvojzásuvek (KIT_NU206518X5_TO, 5 ks v balení).



**K zásuvkám Sedna
ZDARMA
100Kč poukázka!**

K 1 balení přístrojů Sedna (10 ks)
zásuvek (SDD111012X10).



**K chráničům Acti 9
NAVÍC
200Kč poukázka!**

Ke chráničům
iID 2P/25A (A9Z11225P),
iID 4P/25A (A9Z11425P),
iID 4P/40A (A9Z11440P),
iDK 2P/25A (A9Z05225P),
iDK 4P/25A (A9Z05425P),
iDK 4P/40A (A9Z05440P),
iDPN N 2P/16A/B (A9D55616P).



**K přístrojům Asfora
ZDARMA
100Kč poukázka!**

K 1 balení přístrojů Asfora (10 ks)
zásuvek (EPH2800221X10).



**K jističům Acti 9
ZDARMA
100Kč poukázka!**

K 1 balení jističů Acti 9 (12 ks)
iC60N 6 kA, 1P/10A/B (A9F03110P),
iC60N 6 kA, 1P/16A/B (A9F03116P),
iC60H 10 kA, 1P/10A/B (A9F06110P),
iC60H 10 kA, 1P/16A/B (A9F06116P).

V síti partnerských velkoobchodů budou do vyprodání zásob k dostání ještě akční balíčky chráničů s poukážkou CCS (dopřejte několik měsíců). Označení výrobků (obj. kód) zůstává stejné, dojde jen k výměně poukázek.

- akce probíhá u vybraných velkoobchodů od dubna 2023 do vyprodání zásob
- navíc můžete získat body do věrnostního programu eplus
- organizátor si vyhrazuje právo na změnu podmínek akce

Life Is On

Schneider
Electric



Nové USB

jako součást sortimentu

Elektronická zařízení jsou pro náš každodenní život nepostradatelná, potřebujeme řešení pro jejich rychlejší a bezpečnější nabíjení. A pro tyto účely jsou určeny nové vysoce výkonné USB rychlonabíječky v řadách **Nová Unica**, **Sedna D/E** a **Merten**. Obě zařízení – **65 W** a **45 W** – mají ochranu proti přepětí, nadproudovou ochranu a ochranu proti přehřátí, takže můžete svá zařízení při nabíjení používat zcela bez obav.

Obě vysoce výkonné nabíječky USB splňují následující:

Porty USB typu C

Tyto porty se stávají v EU od podzimu 2024 standardem pro všechna elektronická zařízení. Port typu C dokáže přenášet data až 10 Gb/s a napájet připojená zařízení výkonem až 100 W, takže můžete přímo nabíjet například notebook.

Dynamické nabíjení

Dynamické nabíjení pomáhá zajistit nepřetržitý přísun energie do vašeho zařízení. Pokud vestavěný snímač v nabíječce zjistí, že se teplota zvyšuje nad určitou úroveň, sníží se nabíjecí výkon dokud teplota znovu neklesne pod bezpečnou úroveň, ale proces nabíjení se nezastaví.

Vyšší energetická účinnost

Technologie GaN (nitrid gallia) umožňuje maximalizovat energetickou účinnost nabíjení a snížit uhlíkovou stopu. Naše USB nabíječky mají účinnost 93 % ve srovnání s 88% účinností nabíjení požadovanou mezinárodním standardem.

Technické specifikace

- Nabíjecí protokoly: PD, QC3.0, BC1.2
- Dynamické nabíjení
- Ochrana proti nadproudu, přepětí a přehřátí
- Pro různá elektronická zařízení: notebooky, chytré telefony, tablety, chytré hodinky atd.
- Maximální výkon 45 W nebo 65 W



Jak rychlá je „rychlonabíječka“?

30 min



21 %



Běžné
nabíjení

70 %

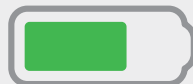

Rychlé
nabíjení

Toto je příklad. Skutečná rychlost se liší v závislosti na typu baterie a zařízení.

30^{LET}
V ČR

Life Is On

Schneider
Electric

rychlonačiječky

vypínačů Nová Unica, Sedna a Merten

USB rychlonabiječky v řadě Nová Unica

65 W

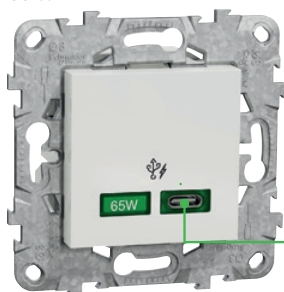

45 W

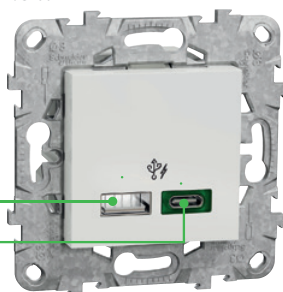

USB typ A (7,5 W)

USB typ C

Rychlonabiječky jsou k dispozici v produktoých řadách vypínačů a zásuvek Nová Unica, Sedna Design/Elements a Merten. V nabídce je několik barevných variant krytů podle zvolené produktové řady například Bílá, Běžová, Aluminium, trendy Antracitová nebo dokonce bílé antibakteriální

provedení v řadě Merten či dekor Břízy a Wenge v řadě Sedna Elements. Tyto nabiječky můžete doplnit jakýmkoliv krycím rámečkem z naší široké nabídky a dokonale je přizpůsobit designu vašeho interiéru. Mechanizmy rychlonabiječek lze umístit do vícenásobných rámečků a zkombinovat je například s obyčejnými zásuvkami nebo jinými přístroji vedle sebe.

Rychlonabiječky v řadě Sedna Design/Elements



Schneider Electric CZ

Ing. Robert Šimčík, produktový manažer



*Stáhněte si
přehledovou
panoramu USB
rychlonačiječek:*

TIP: Chcete mít po ruce nabiječku na mobilní zařízení i venku, například u vás v pergole? Můžete použít mechanismus USB rychlonabiječky z řady Nová Unica a umístit ji do voděodolného pouzdra s víkem v krytí IP55 z řady Mureva Styl.



Eco²truxure™
Innovation At Every Level



1 nepřekonatelná LED pro 6 výrazných barev



Harmony XB4 / Harmony XB5

> Ergonomický design

- nová LED objímka s 2 bočními LED žárovkami
- intenzivní, sytá a kontrastní barva tlačítka i signálky

> Rychlý návrh a pohodlná údržba

- pouze 1 reference do CAD při návrhu elektrického zapojení
- zamezení nesprávného zkombinování barvy objímky a hlavice

> Snížení skladových zásob

- až 79% snížení skladových zásob objímek a polosestav

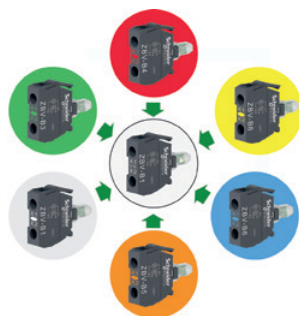

30^{LET}
V ČR

Life Is On

Schneider
Electric



EMOS[®]

A brand of  legrand

EMOS GoSmart

Chytré bydlení je ještě dostupnější

Vytvořte si vlastní inteligentní domácnost s chytrými zařízeními EMOS GoSmart a dalšími kompatibilními s platformou TUYA. Propojte jednotlivé produkty, nastavujte automatizace jejich činností a ovládejte je vzdáleně pomocí plně lokalizované a intuitivní mobilní aplikace.





ZABEZPEČENÍ DOMÁCNOSTI

- 1 IP kamery vnitřní
- 2 IP kamery venkovní
- 3 Videotelefony
- 4 Videozvonky
- 5 Dveřní senzory
- 6 Cylindrické zámky
- 7 PIR čidla



MĚŘENÍ A REGULACE

- 8 Termostaty
- 9 Meteostanice



ELEKTROINSTALACE A OVLÁDÁNÍ

- 10 Scénické ovladače
- 11 ZigBee brány
12
- 12 Prodlužovací přírůdy
- 13 Žásuvky



SVĚTLA A SVĚTELNÉ ZDROJE

- 14 Žárovky
- 15 Pásky
- 16 Svítidla



DOMÁCNOST A ZAHRADA

- 17 Váhy
- 18 Krmítka

Nechte **svou domácnost**,
aby se **starala sama**
o sebe a dopřejte
si tak **více času**
pro své **blízké**
a **zájmy**.



Aplikace EMOS GoSmart

- jednoduché ovládání všech zařízení chytré domácnosti prostřednictvím mobilu či tabletu
- komunikace v rodném jazyce díky plné lokalizaci
- bezpečnost dat a kompatibilita díky globální platformě TUYA, která je základem systému EMOS GoSmart



Produkty EMOS GoSmart

Optimální poměr
ceny a kvality





EMOS GoSmart

GoSmart Kamera IP-200 SNAP

- voděodolná kamera pro zabezpečení interiéru i exteriéru
- dlouhá výdrž při provozu díky nadstandardní kapacitě baterií
- dva dodávané držáky pro jednoduchou a rychlou instalaci

Obecné číslo H4053

Objednávkové číslo
30 24 040 530



GoSmart Kamera IP-100 CUBE

- malé rozměry, elegantní design a několik variant instalace
- full HD rozlišení obrazu a rotace kamery ve dvou osách
- chytrý privátní režim pro naprostou soukromí při vypnutí kamery

Obecné číslo H4051

Objednávkové číslo
30 24 040 510



GoSmart Kamera IP-600 EYE

- voděodolné tělo do nejnáročnějších klimatických podmínek
- provoz na baterie dobíjené integrovaným solárním panelem

Obecné číslo H4056

Objednávkové číslo
30 24 040 550



GoSmart Kamera IP-300 TORCH B

- 2 v 1 – voděodolná bezpečnostní kamera a elegantní osvětlení
- full HD rozlišení obrazu a rotace kamery v jedné ose
- zabudovaná bezpečnostní sítěra o hlasitosti až 120 dB

Obecné číslo H4055

Objednávkové číslo
30 24 040 550

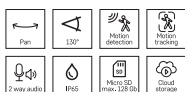

GoSmart Videotelefon IP-700A

- elegantní 7" LCD monitor s dotykovým IPS displejem
- pokročilé funkce zabezpečení prostoru před vstupem do objektu
- rozšiřitelný systém vhodný i pro bytové domy a více domácností

Obecné číslo H4010

Objednávkové číslo
30 10 040 100

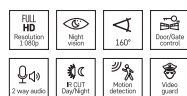

GoSmart LCD monitor IP-700B

- elegantní 7" LCD monitor s dotykovým IPS displejem
- pokročilé funkce zabezpečení prostoru před vstupem do objektu
- rozšiřitelný systém vhodný i pro bytové domy a více domácností

Obecné číslo H4011

Objednávkové číslo
30 10 040 110

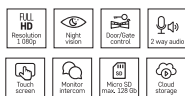

GoSmart Videovzonek IP-09C

- jednoduchá instalace s využitím existujících kabelových rozvodů
- full HD kamera pro přehled o dění před vstupními dveřmi
- umožňuje ovládání zámku dveří z mobilní aplikace

Obecné číslo H4031

Objednávkové číslo
30 10 040 310



GoSmart Videovzonek IP-09D

- solární panel a bateriový provoz pro místa bez kabelových rozvodů
- full HD kamera pro neustálý přehled o dění před vstupními dveřmi
- umožňuje ovládání zámku dveří z mobilní aplikace

Obecné číslo H4030

Objednávkové číslo
30 10 040 300





EMOS GoSmart

GoSmart Termostat P56201

- typ ovládní: programovatelný elektronický pokojový termostat, možnost ovládní přes mobil (iOS, Android)
- druh regulace: vytápěcí a chladicí systém
- typ nastavení teploty: 6 teplotních změn denně

Obecné číslo P56201

Objednávkové číslo
21 01 900 000



GoSmart Termostat P56211

- typ ovládní: programovatelný elektronický pokojový termostat, možnost ovládní přes mobil (iOS, Android)
- druh regulace: vytápěcí a chladicí systém
- typ nastavení teploty: 6 teplotních změn denně

Obecné číslo P56211

Objednávkové číslo
21 01 900 003



GoSmart Podlahový termostat P56201UF

- typ ovládní: programovatelný elektronický pokojový termostat, možnost ovládní přes mobil (iOS, Android)
- druh regulace: vytápěcí systém
- typ nastavení teploty: 6 teplotních změn denně

Obecné číslo P56201UF

Objednávkové číslo
21 01 900 002



GoSmart Termostatická hlavice P5630S

- typ termohlavice: SMART, programovatelná
- typ nastavení teploty: 6 teplotních změn denně

Obecné číslo P5630S

Objednávkové číslo
21 01 900 003



GoSmart Multifunkční ZigBee brána IP-1000Z

- komunikační protokoly: Wi-Fi/ZigBee 3.0/ BLE/SigMesh
- jednoduchá instalace a propojení s ostatními senzory a produkty
- miniaturní rozměry

Obecné číslo H5001

Objednávkové číslo
30 69 050 010

ZigBee 3.0



GoSmart Přenosný ZigBee ovladač scén IP-2001ZW/ZB

- kompatibilita: EMOS GoSmart, TUYA, LIDL, Smartlife, otevřený systém
- protokol: ZigBee 3.0
- párování: automatické, manuální
- použití: automatizace

Obecné číslo H5011

Objednávkové číslo
30 69 050 110



Obecné číslo H5014

Objednávkové číslo
30 69 050 140



GoSmart Přenosný ZigBee ovladač scén IP-2002ZW/ZB

- kompatibilita: EMOS GoSmart, TUYA, LIDL, Smartlife, otevřený systém
- protokol: ZigBee 3.0
- párování: automatické, manuální
- použití: automatizace

Obecné číslo H5012

Objednávkové číslo
30 69 050 120



Obecné číslo H5015

Objednávkové číslo
30 69 050 150



GoSmart Přenosný ZigBee ovladač scén IP-2004ZW/ZB

- kompatibilita: EMOS GoSmart, TUYA, LIDL, Smartlife, otevřený systém
- protokol: ZigBee 3.0
- párování: automatické, manuální
- použití: automatizace

Obecné číslo H5013

Objednávkové číslo
30 69 050 130



Obecné číslo H5016

Objednávkové číslo
30 69 050 160





ENERGIE SLUNCE NYNÍ OD LEDVANCE

Nové portfolio solárních panelů
a příslušenství

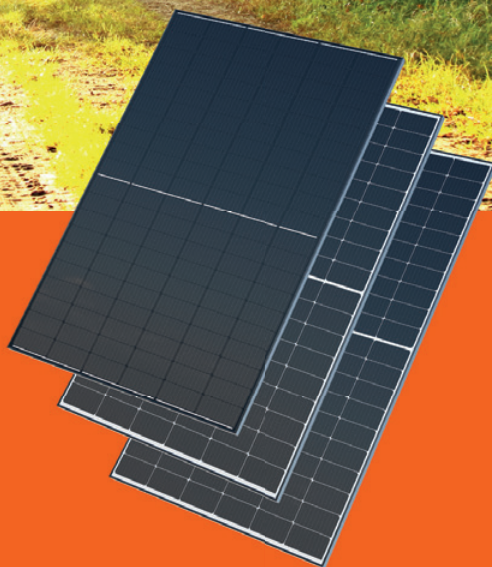

LEDVANCE

Akční
nabídka

ARGOS
ELEKTRO

Skříně OCEP a XVTL

SLEVA AŽ
50 %

SKLADEM

Využijte slevu 47 - 50 % na vybrané skříně OCEP a XVTL, které máme skladem na vybraných pobočkách a na centrálním skladě.



Číslo položky	Popis
1000018743	SCHN NSYS3D3420P S3D, 300×400×200, mp, RAL 7035
1030166948	SCHN NSYS3D5420P S3D, 500×400×200, mp, RAL 7035
1000018701	SCHN NSYS3D6625P S3D, 600×600×250, mp, RAL 7035
1000018641	SCHN NSYS3D5320P S3D, 500×300×200, mp, RAL 7035
1000018703	SCHN NSYS3D8620P S3D, 800×600×200, mp, RAL 7035
1000299773	SCHN NSYS3D6420P S3D, 600×400×200, mp, RAL 7035
5155001614	SCHN NSYS3D3215P S3D, 300×200×150, mp, RAL 7035
1030166946	SCHN NSYS3D4320P S3D, 400×300×200, mp, RAL 7035
1000018725	SCHN NSYS3D10630P S3D, 1000×600×300, mp, RAL 7035
1000018719	SCHN NSYS3D12630P S3D, 1200×600×300, mp, RAL 7035
1030166941	SCHN NSYS3D10830P S3D, 1000×800×300, mp, RAL 7035
1030166940	SCHN NSYS3D10825P S3D, 1000×800×250, mp, RAL 7035
1000018651	SCHN NSYS3D12830P S3D, 1200×800×300, mp, RAL 7035
1000018647	SCHN NSYS3D10625P S3D, 1000×600×250, mp, RAL 7035
1000018746	SCHN NSYS3D6525P S3D, 600×500×250, mp, RAL 7035
1030166944	SCHN NSYS3D3315P S3D, 300×300×150, mp, RAL 7035
1030166947	SCHN NSYS3D4420P S3D, 400×400×200, mp, RAL 7035

Uvedené ceny jsou bez DPH. Akční nabídka je platná do 31. července 2023 nebo do vyprodání zásob. Objednávejte na e-shopu nebo kontaktujte svého oblastního zástupce.

www.argos.cz

Pobočkové eventy

07/2023

ARGOS

ELEKTRO



Zveme Vás na naše pobočky na prezentace s občerstvením.

Datum	Pobočka	Event	Partneři akce
středa 12. červenec 2023	Opava	snídaně s prezentací	OEZ
čtvrtek 13. červenec 2023	Jeseník	snídaně s prezentací	Airwell
středa 26. červenec 2023	Třinec	grilování s prezentací	GHV :hager walraven

ARGOS

E L E K T R O

VÝPOČTY OSVĚTLENÍ

*Realizujeme návrhy, výpočty
a vizualizace umělého osvětlení.*

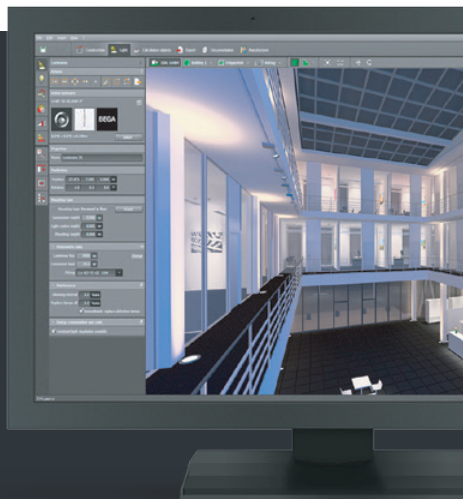

S čím se na nás můžete obrátit?

- osvětlení interiérů budov, kanceláří, skladů a průmyslových prostor, dle ČSN EN 12 464-1 včetně nouzového osvětlení
- osvětlení venkovních pracovišť, průmyslových areálů a parkovišť dle ČSN EN 12 464-2
- osvětlení vnitřních a venkovních sportovišť, dle ČSN EN 12193
- výpočty veřejného osvětlení dle ČSN EN 13201

V případě dotazů kontaktujte:



Ing. Petr Běčák

✉ petr.becak@argos.cz
☎ +420 602 572 820



Štastný Michal

✉ michal.stastny@argos.cz
☎ +420 725 928 119

ARGOS

E L E K T R O



KDE NÁS NAJDETE?

OSTRAVA

Na Náhonu 1165/17
☎ +420 800 333 380

BRNO

K Povodí 737/1
☎ +420 724 871 432

ČESKÉ BUDĚJOVICE

Rudolfovská 674
☎ +420 724 883 765

FRÝDEK-MÍSTEK

Na Poříčí 3241
☎ +420 724 867 489

HAVÍŘOV

Studentská 1554/1
☎ +420 702 267 622

HAVLIČKŮV BROD

Jihlavská 4240
☎ +420 722 978 363

HODONÍN

Brněnská 40
☎ +420 606 082 951

JESEŇÍK

Za Podjezdem 437/2
☎ +420 607 020 600

KARVINÁ

S. Čecha 640/27
☎ +420 607 690 253

KRNOV

Petrovická 61
☎ +420 602 720 095

KROMĚŘÍŽ

Bílanská 3320/16b
☎ +420 607 089 210

NOVÝ JIČÍN

Beskydská 574
☎ +420 722 990 567

OPAVA

U Cukrovaru 1548/14
☎ +420 702 267 302

PARDUBICE

Dražkovice 187
☎ +420 724 593 943

PELHŘIMOV

U Agrostroje 920
☎ +420 727 866 183

PRAHA - VESTEC

Vídeňská 182
☎ +420 704 686 437

PROSTĚJOV

Plumlovská 841/37
☎ +420 607 099 084

STRAKONICE

Písecká 893
☎ +420 724 883 524

TÁBOR

Moskevská 2941
☎ +420 607 020 213

TŘINEC

Ke Stadionu 83
☎ +420 725 567 625

UHERSKÉ HRADIŠTĚ

Průmyslová 1152
☎ +420 728 547 468

VALAŠSKÉ MEZIŘÍČÍ

Hranická 93
☎ +420 702 144 206

NEVÍTE SI RADY? Kontaktujte naše zákaznické centrum:

☎ +420 800 333 380 ✉ argos@argos.cz 🌐 www.argos.cz