

Plynový kondenzační kotel

CerapurCompact

ZWB 24-1 DE | ZSB 14-1 DE | ZSB 24-1 DE

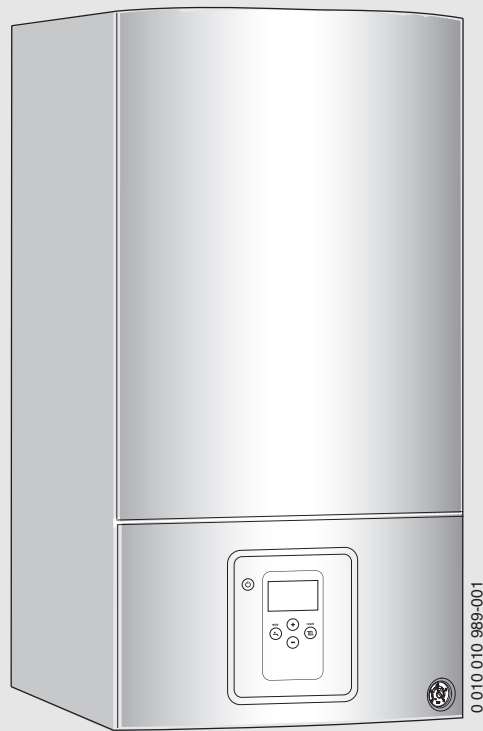

Návod k obsluze



Úvodem

Vážený zákazníku,

motto Teplo pro život má u nás tradici. Teplo je pro člověka základní potřebou. Bez tepla se necítíme dobře a teprve teplo vytváří z domu příjemný domov. Junkers se proto již déle než 100 let zabývá vývojem řešení v oblasti tepla, teplé vody a klimatu v místnosti, která jsou tak rozmanitá jako přání zákazníků.

Rozhodli jste se pro kvalitativně vysoce hodnotné řešení Junkers a tím jste učinili dobrou volbu. Naše výrobky pracují s nejmodernějšími technologiemi a jsou spolehlivé, energeticky účinné a tiché – takže můžete užívat teplo zcela bez překážek.

Pokud byste s produktem Junkers přesto měli problémy, obraťte se na pracovníka, který prováděl instalaci Junkers. Rád vám poskytne další pomoc. Není instalatér dosažitelný? Pak je pro Vás k dispozici náš zákaznický servis! Podrobnosti k tomu se dozvíte na zadní straně.

Přejeme vám mnoho radosti s novým výrobkem Junkers.

Váš Junkers tým

Obsah

1	Vysvětlení symbolů a bezpečnostní pokyny	3
1.1	Použité symboly	3
1.2	Všeobecné bezpečnostní pokyny	3
2	Údaje o výrobku	5
2.1	Prohlášení o shodě	5
2.2	Přehled typů	5
2.3	Údaje o výrobku s ohledem na spotřebu energie	5
2.4	Systémová data o spotřebě energie	5
3	Příprava na provoz	6
3.1	Otevření servisních kohoutů	6
3.2	Kontrola provozního tlaku vytápění	6
3.3	Doplnění otopné vody	6
4	Obsluha	6
4.1	Uspořádání obslužného panelu	7
4.2	Zapnutí zařízení	7
4.3	Nastavení teploty na výstupu	7
4.4	Nastavení přípravy teplé vody	7
4.4.1	Nastavení teploty teplé vody	7
4.4.2	Nastavení komfortního provozu nebo provozu eco	7
4.5	Nastavení regulace vytápění	8
4.6	Nastavení letního provozu	8
5	Odstavení z provozu	8
5.1	Vypnutí/pohotovostní režim	8
5.2	Nastavení protizámrazové ochrany	8
5.3	ZSB...DE zařízení se zásobníkem teplé vody: zapnutí/vypnutí teplé vody	8
6	Termická dezinfekce	8
7	Energiesparhinweise	9
8	Odstraňování poruch	9
9	Údržba	9
10	Ochrana životního prostředí a likvidace odpadu	9
11	Odborné pojmy	9

1 Vysvětlení symbolů a bezpečnostní pokyny

1.1 Použité symboly

Výstražné pokyny

Signální výrazy označují druh a závažnost následků, které mohou nastat, nebudou-li dodržena opatření k odvrácení nebezpečí.

Následující signální výrazy jsou definovány a mohou být použity v této dokumentaci:

NEBEZPEČÍ:

NEBEZPEČÍ znamená, že může dojít k těžkým až život ohrožujícím újmám na zdraví osob.

VAROVÁNÍ:

VAROVÁNÍ znamená, že může dojít ke těžkým až život ohrožujícím újmám na zdraví osob.

UPOZORNĚNÍ:

UPOZORNĚNÍ znamená, že může dojít k lehkým až středně těžkým újmám na zdraví osob.

OZNÁMENÍ:

OZNÁMENÍ znamená, že může dojít k materiálním škodám.

Důležité informace



Důležité informace neobsahující ohrožení člověka nebo materiálních hodnot jsou označeny zobrazeným informačním symbolem.

Další symboly

Symbol	Význam
▶	požadovaný úkon
→	odkaz na jiné místo v dokumentu
•	výčet/položka seznamu
–	výčet/položka seznamu (2. rovina)

Tab. 1

1.2 Všeobecné bezpečnostní pokyny

Pokyny pro cílovou skupinu

Tento návod k obsluze je určen provozovateli topného systému.

Pokyny ve všech návodech musí být dodrženy. Jejich nerespektování může způsobit materiální škody a poškodit zdraví osob, popř. i ohrozit život.

- ▶ Předtím, než začnete zařízení (zdroj tepla, regulátor vytápění, atd.) obsluhovat, si přečtěte a uschovejte návody k obsluze.
- ▶ Řiďte se bezpečnostními a výstražnými pokyny.

Užívání k určenému účelu

Výrobek se smí používat výhradně k ohřevu otopné a k přípravě teplé vody.

Každé jiné použití se považuje za použití v rozporu s původním určením. Škody, které by tak vznikly, jsou vyloučeny ze záruky.

Chování při zápachu plynu

Při úniku plynu hrozí nebezpečí výbuchu. Při zápachu plynu se chovejte podle následujících pravidel.

- ▶ Zabraňte tvorbě plamene a jisker:
 - Nekuřte, nepoužívejte zapalovač a zápalky.
 - Nemanipulujte s elektrickými spínači, neodpojujte žádnou zástrčku.
 - Netelefonujte a nezvoňte.
- ▶ Hlavním uzávěrem plynu nebo na plynoměru přerušte přívod plynu.
- ▶ Otevřete okna a dveře.
- ▶ Varujte všechny obyvatele a opusťte budovu.
- ▶ Zabraňte třetím osobám vstupu do budovy.
- ▶ Uvědomte hasiče, policii a plynárenskou společnost z telefonu umístěného mimo budovu.

Ohrožení života v důsledku otravy spaliny

Při úniku spalin je riziko ohrožení života. Jsou-li vedení odtahu spalin poškozená či netěsná nebo jsou-li spaliny cítit, chovejte se podle následujících pravidel.

- ▶ Vypněte zdroj tepla.
- ▶ Otevřete okna a dveře.
- ▶ Případně varujte všechny obyvatele a opusťte budovu.
- ▶ Zabraňte třetím osobám vstupu do budovy.
- ▶ Informujte servisní firmu.
- ▶ Závady nechejte neprodleně odstranit.

⚠ Servisní prohlídky a údržba

Neprovedené nebo nedostatečné čištění, servisní prohlídka nebo údržba mohou způsobit materiální škody a/nebo poškodit zdraví osob, popř. i ohrozit život.

- ▶ Práci svěřte pouze oprávněné odborné firmě.
- ▶ Závady nechejte neprodleně odstranit.
- ▶ U topného systému nechte oprávněnou odbornou firmou jednou do roka provést servisní prohlídku, vyčištění a údržbu.
- ▶ Zdroj tepla alespoň dvakrát za rok nechejte vyčistit.
- ▶ Doporučujeme Vám uzavřít s oprávněnou odbornou firmou smlouvu o provádění ročních servisních prohlídek a údržby v případě potřeby.

⚠ Opravy a přestavby

Neodborné úpravy zdroje tepla nebo jiných dílů otopné soustavy mohou vést k poškození zdraví osob a/nebo k materiálním škodám.

- ▶ Práci svěřte pouze registrované odborné firmě.
- ▶ Nikdy neodstraňujte opláštění zdroje tepla.
- ▶ Neprovádějte žádné úpravy zdroje tepla nebo jiných dílů otopné soustavy.
- ▶ Výtok pojistného ventilu nikdy neuzavírejte. Otopné soustavy se zásobníkem teplé vody: Během ohřevu může z pojistného ventilu zásobníku teplé vody vytékat voda.

⚠ Provoz závislý na vzduchu z prostoru

Prostor instalace musí být dostatečně větrán, pokud zdroj tepla odebírá spalovací vzduch z tohoto prostoru.

- ▶ Otvory pro přívod a odvod větracího vzduchu ve dveřích, oknech a stěnách nezavírejte ani nezmenšujte.
- ▶ Zajistěte dodržování požadavků na ventilaci po dohodě s odborným pracovníkem:
 - při stavebních úpravách (např. výměna oken a dveří),
 - při dodatečné montáži zařízení s odvodem vzduchu do venkovního prostředí (např. odtahový ventilátor, kuchyňské větráky nebo klimatizační jednotky).

⚠ Spalovací vzduch/vzduch z prostoru

Vzduch v prostoru instalace nesmí obsahovat vznětlivé nebo chemicky agresivní látky.

- ▶ V blízkosti zdroje tepla nepoužívejte ani neskladujte snadno vznětlivé nebo výbušné materiály (papír, benzin, ředidla, barvy atd.).
- ▶ V blízkosti zdroje tepla nepoužívejte ani neskladujte žádné korozivní látky (rozpouštědla, lepidla, čisticidla obsahující chlór atd.).

⚠ Bezpečnost elektrických přístrojů pro domácí použití a podobné účely

Aby se zamezilo ohrožení elektrickými přístroji, platí podle EN 60335-1 tato pravidla:

„Tento přístroj mohou používat děti starší 8 let, jakož i osoby se sníženými fyzickými, smyslovými či mentálními schopnostmi nebo nedostatečnými zkušenostmi a znalostmi, pokud byly pod dohledem nebo ve vztahu k bezpečnému užívání přístroje poučeny a chápou nebezpečí, které jim z toho hrozí. Přístroj se nesmí stát předmětem dětské hry. Čištění a uživatelskou údržbu nesmějí provádět děti bez dohledu.“

„Dojde-li k poškození síťového kabelu, musí být za účelem zamezení vzniku ohrožení osob vyměněn výrobcem nebo jeho zákaznickým servisem či podobně kvalifikovanou osobou.“

2 Údaje o výrobku

2.1 Prohlášení o shodě

Tento výrobek vyhovuje svou konstrukcí a provozními vlastnostmi příslušným evropským směrnicím i doplňujícím národním požadavkům. Tato shoda byla prokázána udělením značky CE.

Prohlášení o shodě výrobku si můžete vyžádat. Použijte k tomu adresu uvedenou na zadní straně tohoto návodu.

2.3 Údaje o výrobku s ohledem na spotřebu energie

Následující údaje o výrobku vyhovují požadavkům nařízení EU č. 811/2013, č. 812/2013, č. 813/2013 a č. 814/2013, kterými se doplňuje směrnice 2010/30/EU.

2.2 Přehled typů

Přístroje ZSB...DE jsou plynové kondenzační kotle s integrovaným čerpadlem otopné vody a 3cestným ventilem pro připojení zásobníku TV.

Přístroje ZWB...DE jsou plynové kondenzační kotle s integrovaným čerpadlem otopné vody, 3cestným ventilem a deskovým výměníkem tepla pro vytápění a přípravu teplé vody na průtokovém principu.

Údaje o výrobku	Symbol	Jednotka	7 736 900 758	7 736 900 759	7 736 900 757
Typ výrobku	-	-	ZSB 14-1 DE 23	ZSB 24-1 DE 23	ZWB 24-1 DE 23
Kondenzační kotel	-	-	ano	ano	ano
Kombinované topné zařízení	-	-	ne	ne	ano
Jmenovitý tepelný výkon	P_{rated}	kW	14	24	24
Sezonní energetická účinnost vytápění	η_s	%	93	93	93
Třída energetické účinnosti	-	-	A	A	A
Užitečný tepelný výkon					
Při jmenovitém tepelném výkonu a ve vysokoteplotním provozu ¹⁾	P_4	kW	14,0	24,1	24,1
Při 30 % jmenovitého tepelného výkonu a nízkoteplotním provozu ²⁾	P_1	kW	4,7	7,6	8,1
Účinnost					
Při jmenovitém tepelném výkonu a vysokoteplotním provozu ¹⁾	η_4	%	87,8	87,8	87,8
Při 30 % jmenovitého tepelného výkonu a nízkoteplotním provozu ²⁾	η_1	%	98,8	99,0	99,0
Spotřeba pomocné elektrické energie					
Při plném zatížení	$e_{l,max}$	kW	0,047	0,070	0,070
Při částečném zatížení	$e_{l,min}$	kW	0,016	0,016	0,016
V pohotovostním režimu	P_{SB}	kW	0,005	0,005	0,005
Ostatní údaje					
Tepelná ztráta v pohotovostním režimu	P_{stby}	kW	0,065	0,065	0,062
Emise oxidů dusíku	NO _x	mg/kWh	15	36	36
Hladina akustického výkonu ve vnitřním prostoru	L_{WA}	dB(A)	50	50	50
Dodatečné údaje pro kombinovaná topná zařízení					
Uvedený zátěžový profil	-	-	-	-	XL
Denní spotřeba proudu	Q_{elec}	kWh	-	-	0,185
Roční spotřeba elektrické energie	AEC	kWh	-	-	41
Denní spotřeba paliva	Q_{fuel}	kWh	-	-	22,530
Roční spotřeba paliva	AFC	GJ	-	-	1377
Energetická účinnost ohřevu vody	η_{wh}	%	-	-	83
Třída energetické účinnosti ohřevu vody	-	-	-	-	A

1) Vysokoteplotní provoz znamená teplotu vratné vody 60 °C na vstupu do topného zařízení a teplotu na výstupu 80 °C z topného zařízení.

2) Nízkoteplotní provoz znamená teplotu vratné vody (na vstupu do topného zařízení) pro kondenzační kotel 30 °C, pro nízkoteplotní kotel 37 °C a pro jiná topná zařízení 50 °C

Tab. 2 Údaje o výrobku s ohledem na spotřebu energie

2.4 Systémová data o spotřebě energie

Uvedené informace o výrobku vyhovují požadavkům nařízení EU č. 811/2013, kterými se doplňuje směrnice ErP 2010/30/EU. Třída regulátoru teploty je zapotřebí pro výpočet energetické účinnosti vytápění soustavy a k tomuto účelu je pak uvedena v informačním listu o soustavě.

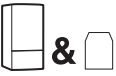
Funkce	Třída ¹⁾	[%] ^{1),2)}	
Topné zařízení & čidlo venkovní teploty			
podle venkovní teploty, modulovaný provoz	II	2,0	○

Tab. 3 Údaje o výrobku související s energetickou účinností obslužné regulační jednotky

- stav v okamžiku dodání
 - nastavitelné
- 1) Klasifikace obslužné regulační jednotky podle nařízení EU č. 811/2013 o označování soustav
 - 2) Přínos k sezonní energetické účinnosti vytápění v %

3 Příprava na provoz

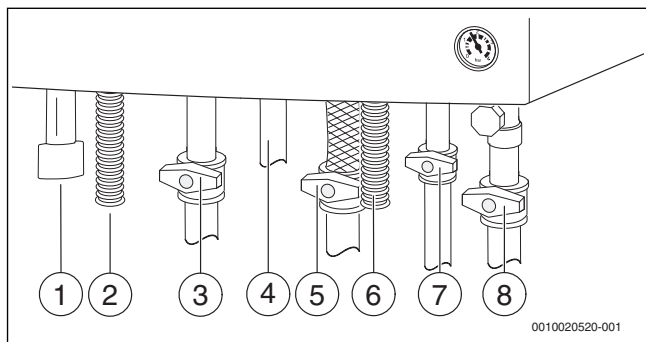

Obr. 1 Připojení vody a plynu (příslušenství)

- [1] Plnicí zařízení
- [2] Hadice pro odtok kondenzátu
- [3] Kohout výstupu vytápění¹⁾
- [4] Zařízení ZSB...DE: výstup do zásobníku, zařízení ZWB...DE: teplá voda
- [5] Plynový kohout¹⁾ (uzavřený)
- [6] Hadice od pojistného ventilu (otopný okruh)
- [7] Zařízení ZSB...DE: vratka zásobníku, zařízení ZWB...DE: kohout studené vody¹⁾
- [8] Kohout zpátečky vytápění¹⁾

3.1 Otevření servisních kohoutů

- ▶ Stiskněte rukojeť a otáčejte jí doleva až na doraz (rukojeť ve směru proudění = otevřeno).

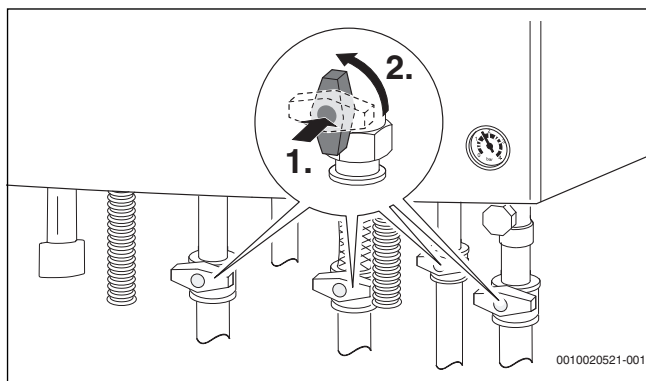

Obr. 2 Otevření servisních kohoutů

3.2 Kontrola provozního tlaku vytápění

Provozní tlak je normálně 1 až 2 bary. Zeptejte se odborného pracovníka na optimální provozní tlak Vašeho topného zařízení.

- ▶ Na tlakoměru odečtete provozní tlak.
- ▶ Při příliš nízkém tlaku doplňte otopnou vodu.

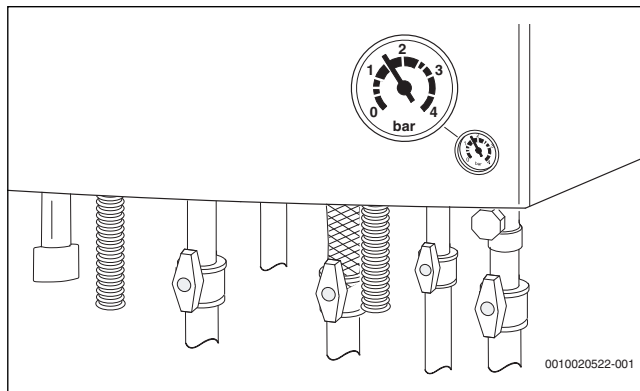

Obr. 3 Tlakoměr pro kontrolu provozního tlaku

3.3 Doplnění otopné vody

Plnicí zařízení se nachází na spodní straně přístroje mezi přípojkou pro výstup vytápění a přípojkou teplé vody.

Maximální tlak 3 barů nesmí být překročen ani při nejvyšší teplotě otopné vody. Při překročení se otevře pojistný ventil, dokud provozní tlak neklesne opět do normálních mezí.

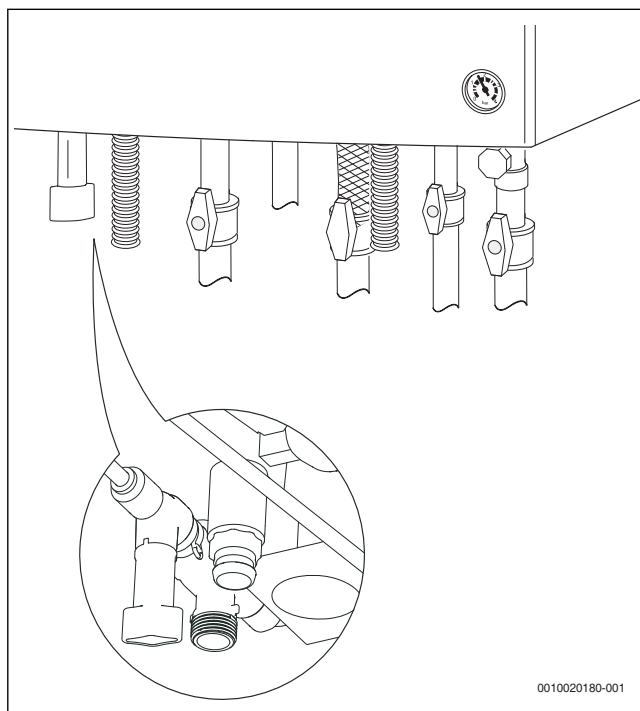

Obr. 4

- ▶ Otevřete plnicí kohout a otopnou soustavu pomalu napouštějte, dokud tlakoměr nebude ukazovat 1 až 2 bary.
- ▶ Plnicí kohout opět zavřete.



V případě zpětného toku může z odpojovače kapat trochu vody. Je to z důvodu Vaší bezpečnosti. V případě nepřetržitého úniku kontaktujte prosím servis.

1) příslušenství

4 Obsluha

Tento návod k obsluze popisuje obsluhu topného zařízení. Podle použité obslužné regulační jednotky se obsluha mnoha funkcí může od tohoto popisu lišit. Řiďte se proto také návodem k obsluze použité obslužné regulační jednotky.

Mohou být použity následující obslužné regulační jednotky:

- Externě montovaná obslužná regulační jednotka, pro ekvitermní regulaci
 - Obslužná regulační jednotka pro ekvitermní regulaci
- Nastavte obslužnou regulační jednotku podle příslušného návodu k obsluze.

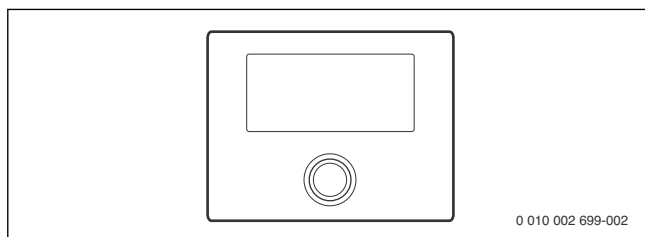

Obr. 5 Obslužná regulační jednotka (znázorněný příklad)

4.1 Uspořádání obslužného panelu

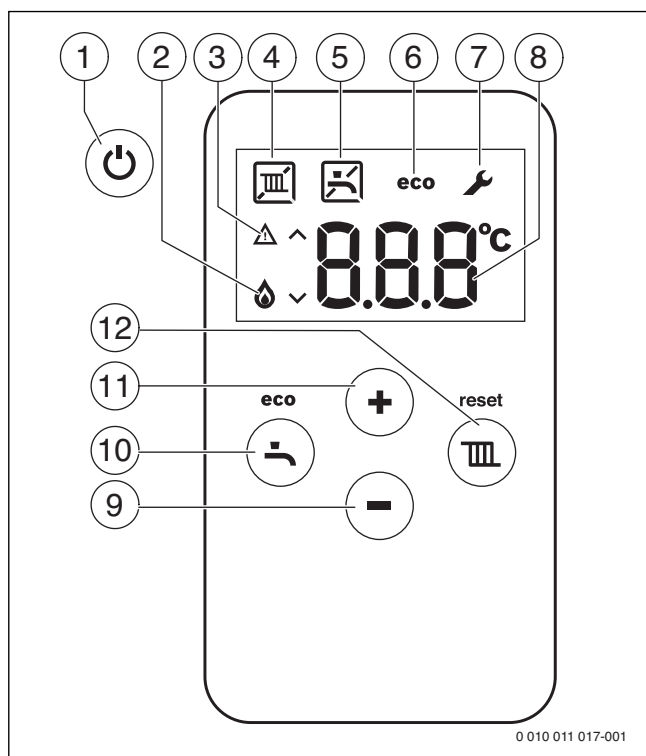

Obr. 6 Zobrazení na displeji

- [1] Tlačítko
- [2] Provoz hořáku
- [3] Poruchové hlášení
- [4] Provoz vytápění
- [5] Příprava teplé vody
- [6] Provoz eco
- [7] Servisní režim
- [8] Zobrazení teploty (v °C)
- [9] Tlačítko -
- [10] Tlačítko (eco)
- [11] Tlačítko +
- [12] Tlačítko (reset)

4.2 Zapnutí zařízení

- Zapněte zařízení tlačítkem .
- Displej zobrazuje teplotu na výstupu otopné vody.

4.3 Nastavení teploty na výstupu

Maximální teplotu na výstupu lze nastavit mezi 30 °C a cca 82 °C. Na displeji se zobrazuje okamžitá teplota na výstupu.

- Stiskněte tlačítko .
 - Zobrazí se nastavená maximální výstupní teplota.
 - Tlačítkem + nebo - nastavte požadovanou maximální výstupní teplotu.
- Nastavení se uloží po 3 sekundách. Na displeji se objeví aktuální výstupní teplota.

V tabulce 4 najdete typické maximální výstupní teploty.



V letním provozu je zablokován provoz vytápění (na displeji se objeví).

Pokud je v topném provozu aktivní hořák, objeví se na displeji symboly a .

Teplota na výstupu	Příklad použití
(objeví se symbol)	Letní provoz
cca 75 °C	Vytápění pomocí otopných těles
cca 82 °C	Konvektorové vytápění

Tab. 4 Maximální teplota na výstupu

4.4 Nastavení přípravy teplé vody

4.4.1 Nastavení teploty teplé vody

Teplotu teplé vody lze nastavit mezi 40 °C a cca 60 °C.

- Stiskněte tlačítko .
 - Zobrazí se nastavená teplota TV.
 - Tlačítkem + nebo - nastavte požadovanou teplotu teplé vody
- Nastavení se uloží po 3 sekundách. Na displeji se objeví aktuální výstupní teplota.

Pokud je v provozu teplé vody aktivní hořák, objeví se na displeji symboly a .

Zařízení ZWB...DE: opatření u vápenaté vody

Pro zamezení zvýšenému vypadávaní vápna a z toho vyplývajících servisních zásahů:



U vápenaté vody s rozsahem tvrdosti tvrdá ($\geq 15^\circ\text{dH} / 27^\circ\text{fH} / 2,7 \text{ mmol/l}$)

- Nastavte teplotu teplé vody na méně než 55 °C.

4.4.2 Nastavení komfortního provozu nebo provozu eco



Při komfortním provozu udržuje zařízení nastavenou teplotu trvale. Z toho vyplývá na jedné straně krátká doba čekání při odběru teplé vody, na druhé straně se zařízení zapne i tehdy, pokud není odebírána žádná teplá voda.

Při provozu eco dojde k zahřátí na nastavenou teplotu, jakmile je odebírána teplá voda.



Pro maximální úsporu plynu a teplé vody:

- ▶ Krátce otevřete kohout pro teplou vodu a opět jej uzavřete. Voda se jednorázově ohřeje na nastavenou teplotu.

- ▶ Pro nastavení provozu eco: stiskněte tlačítko , dokud se na displeji neobjeví **eco**.
- ▶ Pro návrat do komfortního provozu: stiskněte tlačítko , dokud na displeji nezasne **eco**.

4.5 Nastavení regulace vytápění



Řiďte se návodem k obsluze příslušného regulátoru vytápění. V návodu je uvedeno,

- ▶ jak nastavit teplotu prostoru,
- ▶ jak můžete vytápět hospodárně a šetřit energii.

4.6 Nastavení letního provozu

Čerpadlo vytápění, a tím i vytápění, jsou vypnuté. Zásobování teplou vodou a napájení regulace vytápění a spínacích hodin el. proudem zůstávají zachovány.



OZNÁMENÍ:

Nebezpečí zamrznutí topného systému.

V letním provozu zůstává aktivní pouze ochrana přístroje proti zamrznutí.

- ▶ Při nebezpečí mrazu dbejte na protizámrazovou ochranu (→ kapitola 5.2).

Pro aktivaci letního provozu:

- ▶ Stiskněte tlačítko .
- ▶ Tlačítko – tiskněte tak často, dokud se na displeji neobjeví . Nastavení se uloží po 3 sekundách. Displej zobrazuje stále .

Další pokyny najdete v návodu k obsluze regulátoru vytápění.



5 Odstavení z provozu

5.1 Vypnutí/pohotovostní režim



Zařízení má ochranu proti zablokování, která zabraňuje zablokování teplovodního oběhového čerpadla a trojcestného ventilu po delší provozní přestávce.

V pohotovostním režimu je ochrana proti zablokování nadále aktivní.

- ▶ Vypněte zařízení tlačítkem . Displej zobrazí pouze symboly  a .
- ▶ Má-li být přístroj odstaven z provozu delší dobu: věnujte pozornost protizámrazové ochraně (→ kapitola 5.2).

5.2 Nastavení protizámrazové ochrany

OZNÁMENÍ:

Poškození systému mrazem!

Otopná soustava může po delší době zamrznout, (např. při výpadku sítě, odpojení napájecího napětí, vadném zásobování palivem, závadě na kotli, atd.).

- ▶ Zajistěte proto, aby otopná soustava byla trvale v provozu (zejména při nebezpečí mrazu).

Protizámrazová ochrana otopné soustavy:

Protizámrazová ochrana topného systému je zaručena jen tehdy, je-li čerpadlo otopné vody v provozu a otopná voda tedy proudí celou otopnou soustavou.

- ▶ Nechte vytápění zapnuté.
- ▶ Maximální teplotu na výstupu nastavte minimálně na 40 °C (→ kapitola 4.3).

-nebo- Chcete-li nechat přístroj vypnutý:

- ▶ Nechte si odborníkem přimíchat do otopné vody nemrznoucí prostředek (viz návod k instalaci) a vypustit okruh teplé vody.



Další pokyny najdete v návodu k obsluze regulátoru vytápění.

Protizámrazová ochrana přístroje:

Protizámrazová funkce přístroje zapne hořák a čerpadlo otopné vody, jestliže teplota v prostoru instalace (na čidle teploty výstupu vytápění) klesne pod 5 °C. Tím se zamezí zamrznutí topného zařízení.

- ▶ Aktivujte letní provoz (→ kapitola 4.6) nebo zařízení uveďte do pohotovostního režimu (→ kapitola 5.1).



OZNÁMENÍ:

Nebezpečí zamrznutí topného systému.

Při letním provozu/pohotovostním režimu zůstává aktivní pouze ochrana přístroje proti zamrznutí.

5.3 ZSB...DE zařízení se zásobníkem teplé vody: zapnutí/vypnutí teplé vody

Příprava teplé vody může zůstat trvale deaktivovaná. Protizámrazová ochrana zásobníku přitom zůstává aktivní. Pro deaktivaci přípravy teplé vody:

- ▶ Stiskněte tlačítko . Zobrazí se nastavená teplota TV.
- ▶ Tlačítko – tiskněte tak často, dokud se na displeji neobjeví . Nastavení se uloží po 3 sekundách. Displej zobrazuje stále .

Pro aktivaci přípravy teplé vody nastavte libovolnou teplotu teplé vody (→ str. 7).

6 Termická dezinfekce

Pro zamezení bakteriálního znečištění teplé vody např. bakterií Legionella doporučujeme u přístrojů se zásobníkem teplé vody provést po delší odstávce termickou dezinfekci.

Regulátor vytápění s řízeným ohřevem teplé vody můžete naprogramovat tak, aby se uskutečnila termická dezinfekce. Alternativně můžete pověřit odborníka provedením termické dezinfekce.



UPOZORNĚNÍ:

Hrozí nebezpečí opaření!

Během termické dezinfekce může odběr nesměšované TV způsobit těžké opaření.

- ▶ Maximální teplotu TV, kterou lze nastavit, používejte pouze k termické dezinfekci.
- ▶ Informujte obyvatele domu o nebezpečí opaření.
- ▶ Termickou dezinfekci provádějte pouze mimo normální provozní dobu.
- ▶ Neodebírejte nesměšovanou TV.

Řádná termická dezinfekce zahrnuje celý systém ohřevu teplé vody včetně odběrných míst.

- ▶ Nastavte termickou dezinfekci v programu přípravy teplé vody regulátoru ohřevu (→ návod k obsluze regulátoru ohřevu).
- ▶ Uzavřete odběrná místa teplé vody.
- ▶ Případně přítomné cirkulační čerpadlo nastavte na trvalý provoz.
- ▶ Jakmile bylo dosaženo maximální teploty: Postupně odebírejte teplou vodu z nejbližšího místa odběru až k nejvzdálenějšímu místu odběru tak dlouho, dokud po dobu 3 minut nebude vytékat voda horká 70 °C.
- ▶ Obnovte původní nastavení.

7 Energiesparhinweise

Sparsam heizen

Das Gerät ist für einen niedrigen Energieverbrauch und eine geringe Umweltbelastung bei gleichzeitig großer Behaglichkeit konstruiert. Entsprechend dem Wärmebedarf der Wohnung wird die Brennstoffzufuhr zum Brenner geregelt. Wenn der Wärmebedarf geringer wird, arbeitet das Gerät mit kleiner Flamme weiter. Fachleute nennen diesen Vorgang Stetigregelung. Durch die Stetigregelung werden die Temperaturschwankungen gering und die Wärmeverteilung in den Räumen gleichmäßig. So kann es vorkommen, dass das Gerät längere Zeit in Betrieb ist, aber dennoch weniger Brennstoff verbraucht als ein Gerät, das ständig ein- und ausschaltet.

Heizungsregelung

Wir empfehlen eine Heizungsregelung mit raumtemperaturgeführtem Regler oder außentemperaturgeführtem Regler und Thermostatventilen, für eine optimale Leistung der Heizungsanlage.

Thermostatventile

Um die gewünschte Raumtemperatur zu erreichen, öffnen Sie die Thermostatventile ganz. Wenn die Temperatur nach längerer Zeit nicht erreicht wird, erhöhen Sie die gewünschte Raumtemperatur am Regler.

Fußbodenheizung

Stellen Sie die Vorlauftemperatur nicht höher ein, als die vom Hersteller empfohlene maximale Vorlauftemperatur.

Lüften

Drehen Sie während des Lüftens die Thermostatventile zu und öffnen Sie für kurze Zeit die Fenster ganz. Lassen Sie zum Lüften die Fenster nicht gekippt. Sonst wird dem Raum ständig Wärme entzogen, ohne die Raumluft nennenswert zu verbessern.

Warmwasser



Wählen Sie die Warmwassertemperatur immer so niedrig wie möglich. Eine niedrige Einstellung am Temperaturregler bedeutet große Energieeinsparung.

Außerdem führen hohe Warmwassertemperaturen zu verstärkter Verkalkung und beeinträchtigen damit die Funktion des Gerätes (z. B. längere Aufheizzeiten oder geringere Auslaufmenge).



Zirkulationspumpe

Stellen Sie eine eventuell vorhandene Zirkulationspumpe für Warmwasser über ein Zeitprogramm auf Ihre individuellen Bedürfnisse ein (z. B. morgens, mittags, abends).

8 Odstraňování poruch

Všechny bezpečnostní, regulační a řídicí díly jsou hlídány elektronikou. Pokud se během provozu objeví porucha, na displeji se objeví symbol  a případně  a bliká kód poruchy (např. EA).

Pokud se objeví  a :

- ▶ Stiskněte tlačítko  a držte jej, dokud nezmizí symboly  a . Příklad: Přístroj se opět uvede do provozu a displej zobrazuje teplotu na výstupu.

Pokud se objeví pouze :

- ▶ Vypněte a opět zapněte přístroj tlačítkem . Příklad: Přístroj se opět uvede do provozu a displej zobrazuje teplotu na výstupu.

Pokud nelze poruchu odstranit:

- ▶ Spojte se telefonicky s autorizovanou odbornou firmou nebo se zákaznickým servisem a sdělte jim poruchový kód a data přístroje.



Přehled zobrazení na displeji najdete na straně 7.

Data zařízení	
Označení zařízení ¹⁾	
Výrobní číslo ¹⁾	
Datum uvedení do provozu	
Zhotovitel zařízení	

1) Tento údaj najdete na typovém štítku v krytu ovládacího panelu.

Tab. 5 Data zařízení pro předání v případě poruchy

9 Údržba

Servisní prohlídky a údržba

Provozovatel je odpovědný za bezpečnost a ekologickou nezávadnost otopné soustavy.

Pravidelné servisní prohlídky a údržba jsou předpokladem bezpečného a ekologického provozu otopné soustavy.

Doporučujeme uzavřít s autorizovanou odbornou firmou smlouvu o provádění roční servisní prohlídky a údržby podle aktuální potřeby.

- ▶ Práci svěřte pouze registrované odborné firmě.
- ▶ Zjištěné závady nechte neprodleně odstranit.

Čištění opláštění

Nepoužívejte hrubé mechanické nebo chemicky agresivní čisticí prostředky.

- ▶ Opláštění otřete navlhčeným hadříkem.

10 Ochrana životního prostředí a likvidace odpadu

Ochrana životního prostředí je podniková zásada skupiny Bosch. Kvalita výrobků, hospodárnost provozu a ochrana životního prostředí jsou rovnocenné cíle. Zákony a předpisy týkající se ochrany životního prostředí jsou přísně dodržovány.

K ochraně životního prostředí používáme s důrazem na hospodárnost nejlepší možnou technologii a materiály.

Balení

Obaly, které používáme, jsou v souladu s recyklačními systémy příslušných zemí zaručujícími jejich optimální opětovné využití.

Všechny použité obalové materiály jsou šetrné vůči životnímu prostředí a lze je znovu využít.

Staré zařízení

Staré zařízení obsahují hodnotné materiály, které lze recyklovat.

Konstrukční skupiny lze snadno oddělit. Plasty jsou označeny. Takto lze rozdílné konstrukční skupiny roztrždit a provést jejich recyklaci nebo likvidaci.

11 Odborné pojmy

Provozní tlak

Provozní tlak je tlak v otopné soustavě.

Kondenzační přístroj

Kondenzační kotel nevyužívá pouze teplo vznikající jako měřitelná teplota topných plynů při spalování, ale dodatečně také teplo vodní páry. Proto má kondenzační kotel obzvlášť vysokou účinnost.

Průtokový princip

Voda se ohřívá při průtoku kotlem. Maximální odběrová kapacita je rychle k dispozici, aniž by bylo nutné déle čekat nebo přerušovat ohřev.

Regulátor vytápění

Regulátor vytápění zajišťuje automatickou regulaci teploty na výstupu v závislosti na venkovní teplotě (u ekvitermních regulátorů) nebo teploty prostoru v kombinaci s časovým programem.

Zpátečka vytápění

Zpátečka vytápění je potrubní větev, kterou otopná voda s nízkou teplotou teče z teplosměnných ploch zpět do kotle.

Výstup vytápění

Výstup vytápění je potrubní větev, kterou otopná voda s vysokou teplotou teče z kotle do teplosměnných ploch.

Otopná voda

Otopná voda je voda, kterou je napuštěna otopná soustava.

Termostatický ventil

Termostatický ventil je mechanický regulátor teploty, který za účelem udržení konstantní teploty umožňuje v závislosti na teplotě okolí nižší či vyšší průtok ventilem.

Sífon

Sífon je zápachová uzávěra pro odvádění vody vytékající z pojistného ventilu.

Výstupní teplota

Výstupní teplota je teplota, kterou má otopná voda tekoucí z kotle do teplosměnných ploch.

Cirkulační čerpadlo

Cirkulační čerpadlo zajišťuje cirkulaci teplé vody mezi zásobníkem a odběrným místem. V odběrném místě je tak teplá voda ihned k dispozici.

Rejstřík hesel

B	
Balení	9
D	
Druh plynu	5
E	
Energiesparhinweise	9
I	
Instalace	
Potrubí	7
K	
Komfortní provoz	7
L	
Letní provoz	8
Likvidace odpadu	9
N	
Nastavení teploty teplé vody	7, 8
O	
Obsluha	6
Ochrana životního prostředí	9
Odstavení z provozu	8
Ovládací prvky	7
P	
Poruchové hlášení	9
Poruchy	9
Přehled typů	5
Protizámrazová ochrana	8
Provoz eco	7
R	
Regulace vytápění	8
S	
Spotřeba energie	5
T	
Termická dezinfekce	8
U	
Užívání k určenému účelu	3
V	
Vápenatá voda	7
Vypnutí	
Vytápění (letní provoz)	8
Vypnutí vytápění (letní provoz)	8
Z	
Zápach plynu	4
Zapnutí	
Vytápění	7
Zařízení	7
Zapnutí zařízení	7
Zobrazení na displeji	7
Ú	
Údaje o přístroji	
Přehled typů	5
Údaje o výrobku s ohledem na spotřebu energie	5
Údaje o výrobku	5
Údaje o výrobku s ohledem na spotřebu energie	5
Údržba	9

Bosch Termotechnika s.r.o.
Obchodní divize Junkers
Průmyslová 372/1
108 00 Praha 10
Tel.: 840 111 190
E-mail: junkers.cz@bosch.com
Internet: www.junkers.cz

