

ProTec[®] System Přehled nových výhod:

45% rychlejší montáž!
Doba montáže kratší asi o 45 % než se starým systémem

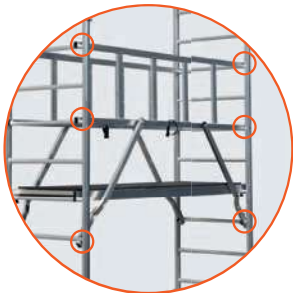

Při průchodu podlážkou je vždy k dispozici zábradlí.



6 bodové upevnění zajišťuje maximální stabilitu ve výšce.



Inovativní tvar úhlopříčných výztuh nabízí nejširší užitekovou plochu podlážky na trhu.



Výložné rameno k rozšíření lešení patří podle výšky lešení sériově k rozsahu dodávky.

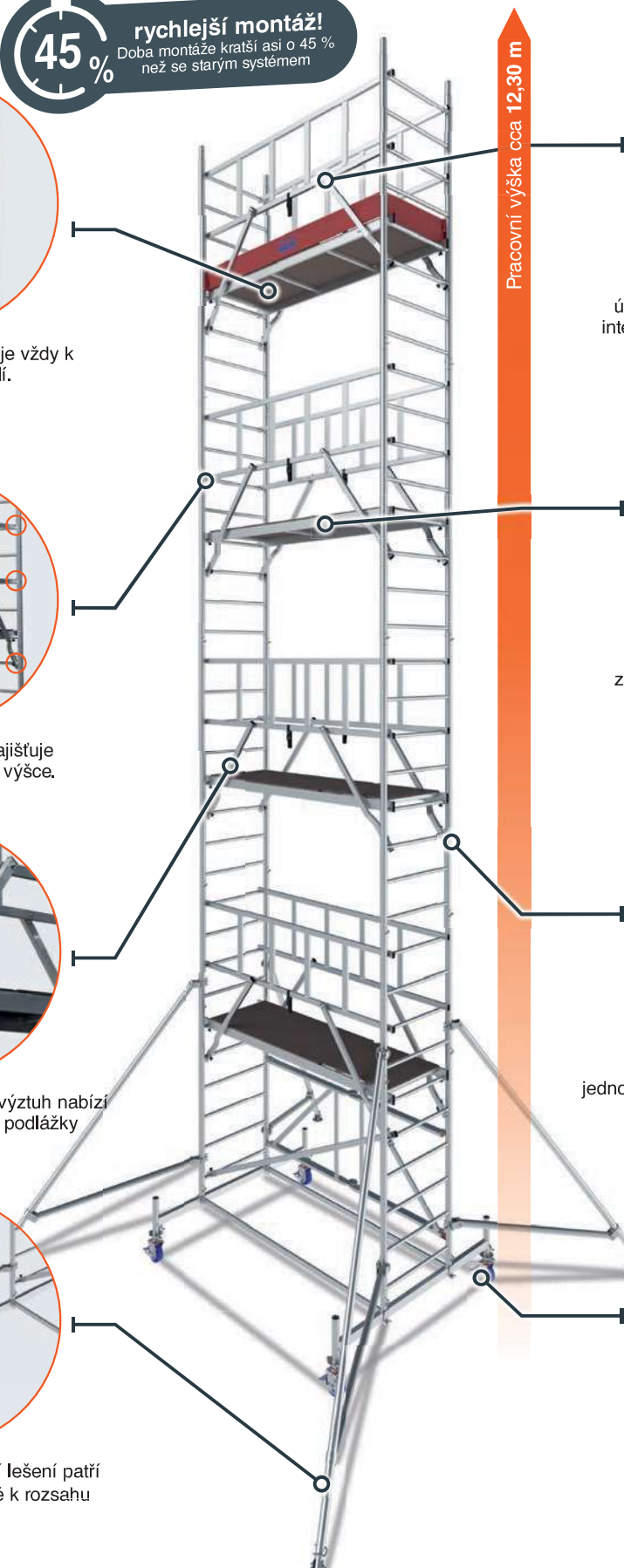

Pracovní výška cca 12,30 m

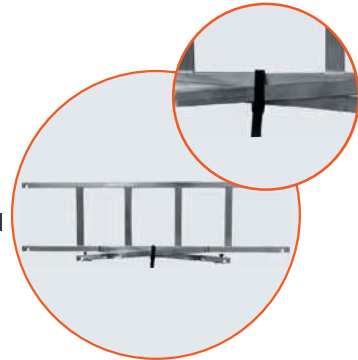

Pro přepravu nebo skladování lze úhlopříčnou výztuhu upevnit pomocí integrovaného pásu a ušetřit tak místo.

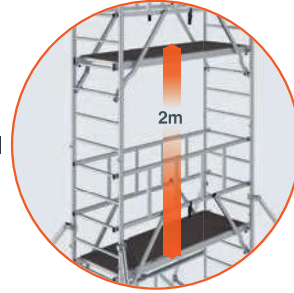

Počet podlážek roste zároveň s pracovní výškou, takže je zajištěna maximální vzdálenost podlážky 2 m.



Poloautomatické silové spojení úhlopříčných výztuh umožňuje jednoduchou, rychlou a bezpečnou montáž.

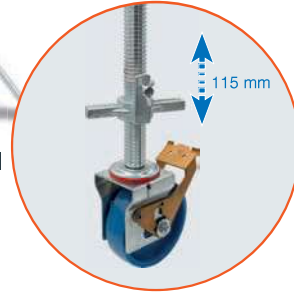

Brzděná, výškově stavitelná pojezdová kola.

Alum. pojízdné lešení

Masivní aluminiové pojízdné lešení pro náročné použití s výškově stavitelnými, brzděnými koly.



- + Certifikace TÜV, zatížitelnost 200 kg/m² dle DIN EN 1004-1
- + Max. pracovní výška 12,30 m
- + Bezpečná montáž je zajištěna upevněním zábradelního rámu se GuardMatic-System[®] před zavěšením další vyšší podlážky. Při procházení podlázkou je k dispozici kompletní zábradlí, a tím jištění proti pádu
- + Integrace úhlopříčných výztuh do GuardMatic-System[®] zajišťuje snadnou a bezpečnou montáž. Pro přepravu nebo skladování lze zábradelní rám složit a ušetřit tak místo
- + 6 bodové upevnění GuardMatic-System[®] zajišťuje maximální stabilitu ve výšce. Poloautomatické silové spojení úhlopříčných výztuh umožňuje jednoduchou, rychlou a bezpečnou montáž
- + Inovativní tvar úhlopříčných výztuh nabízí maximální uživatelskou plochu na podlážce a nijak nepřekáží
- + Maximální vzdálenost podlážky 2 m pro komfortní a bezpečnou montáž bez pomocných prostředků
- + Bezpečný vnitřní výstup díky protiskluzovým profilovaným příčlím
- + Flexibilní montáž umožňují dva svislé rámy 1 m obsažené v rozsahu dodávky, které mohou být zasunuty do sebe a vytvořit jeden svislý rám o délce 2 metry
- + Protiskluzové podlážky odolné vůči povětrnostním vlivům (2,00 x 0,60 m)
- + Brzděná, výškově stavitelná pojezdová kola k vyrovnání půdních nerovností
- + Snadná montáž výložných ramen zajišťuje od pracovní výšky 7,30 m dodatečnou stabilitu
- + Optimální stabilita díky vysoce pevné ocelové traverze od pracovní výšky 4,30 m

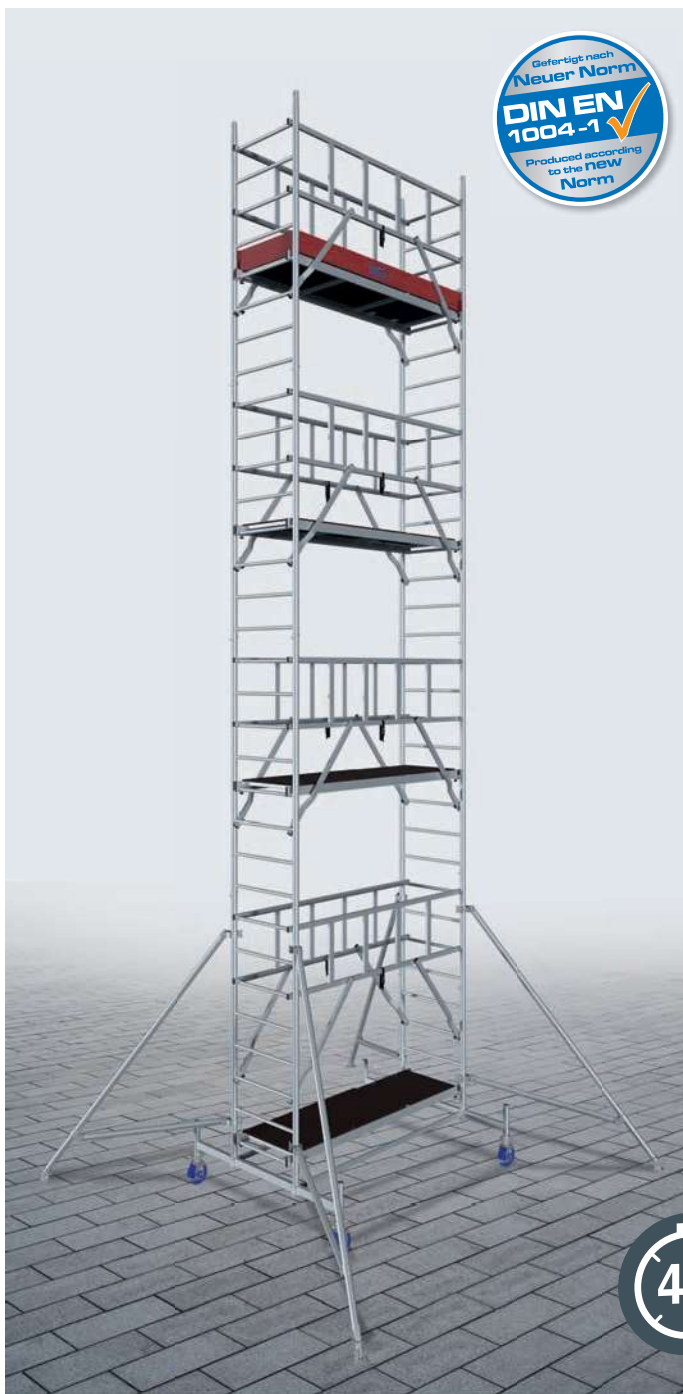

45% rychlejší montáž!
Doba montáže kratší asi o 45 % než se starým systémem

i

V závislosti na konstrukčním provedení je nutno používat protizávaží (příslušenství). Údaje o vyvažování jsou uvedeny v montážní příručce nebo na naší stránce www.krause-systems.com

21

Délka pole lešení: 2,00 m – Šířka pole lešení: 0,70 m

	A až cca	m	2,90	4,30	5,30	6,30	7,30	8,30	9,30	10,30	11,30	12,30
B cca	m	0,90	2,30	3,30	4,30	5,30	6,30	7,30	8,30	9,30	10,30	10,30
C cca	m	2,35	3,45	4,45	5,45	6,45	7,45	8,45	9,45	10,45	11,45	11,45
Podlaha max.	m	0,85 x 2,20	1,85 x 2,25	1,85 x 2,25	1,85 x 2,25	3,05 x 3,75	3,05 x 3,75	3,65 x 3,75	3,65 x 3,75	3,65 x 3,75	3,65 x 3,75	3,65 x 3,75
Hmotnost	kg	45,0	89,0	115,0	123,0	159,0	177,0	203,0	211,0	237,0	245,0	245,0
Obj. číslo			940100	940117	940124	940131	940148	940155	940162	940179	940186	940193



Pracovní výška: 2,90 m
Výška pracovní podlahy: 0,90 m
Výška lešení: 2,35 m



Pracovní výška: 4,30 m
Výška pracovní podlahy: 2,30 m
Výška lešení: 3,45 m



Pracovní výška: 5,30 m
Výška pracovní podlahy: 3,30 m
Výška lešení: 4,45 m



Pracovní výška: 6,30 m
Výška pracovní podlahy: 4,30 m
Výška lešení: 5,45 m



Pracovní výška: 7,30 m
Výška pracovní podlahy: 5,30 m
Výška lešení: 6,45 m

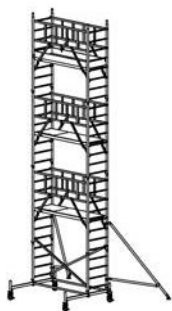

Pracovní výška: 8,30 m
Výška pracovní podlahy: 6,30 m
Výška lešení: 7,45 m

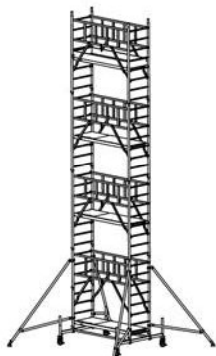

Pracovní výška: 9,30 m
Výška pracovní podlahy: 7,30 m
Výška lešení: 8,45 m

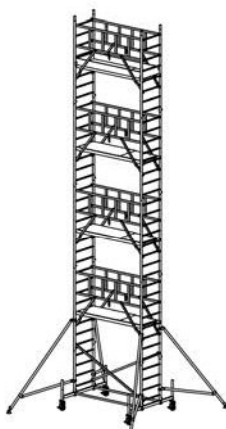

Pracovní výška: 10,30 m
Výška pracovní podlahy: 8,30 m
Výška lešení: 9,45 m

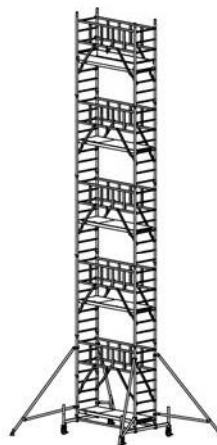

Pracovní výška: 11,30 m
Výška pracovní podlahy: 9,30 m
Výška lešení: 10,45 m

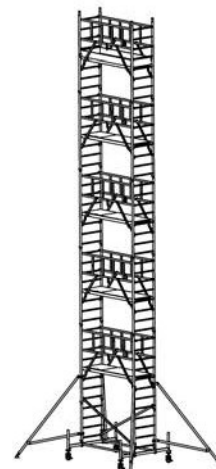

Pracovní výška: 12,30 m
Výška pracovní podlahy: 10,30 m
Výška lešení: 11,45 m

Pracovní výška m		2,90 m	4,30 m	5,30 m	6,30 m	7,30 m	8,30 m	9,30 m	10,30 m	11,30 m	12,30 m
Výška pracovní podlahy m		0,90 m	2,30 m	3,30 m	4,30 m	5,30 m	6,30 m	7,30 m	8,30 m	9,30 m	10,30 m
Výška lešení m		2,35 m	3,45 m	4,45 m	5,45 m	6,45 m	7,45 m	8,45 m	9,45 m	10,45 m	11,45 m
Označení	Obj. číslo	Kus	Kus	Kus	Kus	Kus	Kus	Kus	Kus	Kus	Kus
Svislý rám 2,00 m	915016	2	2	3	4	5	6	7	8	9	10
Svislý rám 1,00 m	915023	0	2	2	2	2	2	2	2	2	2
Podlážka s otvorem 2,00 x 0,60 m	911001	1	1	2	2	3	3	4	4	5	5
Úhlopříčná výztuha	912879	1	2	0	2	0	2	0	2	0	2
Zábradelní tyč	912855	1	0	0	0	0	0	0	0	0	0
Základní nosník 2,00 m	912848	0	2	2	2	2	2	2	2	2	2
Pojezdový nosník	914071	0	2	2	2	2	2	2	2	2	2
Stabilizátor	914095	0	0	0	0	2	2	4	4	4	4
Příčná okopová zarážka 0,70 m	913555	0	2	2	2	2	2	2	2	2	2
Podélná okopová zarážka 2,00 m	913517	0	2	2	2	2	2	2	2	2	2
Pojezdová kola Výškově nastavitelné Ø 150 mm	914323	1	1	1	1	1	1	1	1	1	1
Patka	914026	4	4	4	4	4	4	4	4	4	4
Kolíková pojistka	704405	4	8	10	12	14	16	18	20	22	24
GuardMatic-System®	910073	0	2	4	4	6	6	8	8	10	10

Náhradní díly	Obj. číslo
Kotvící sada 1,2 m	910059
Kotvící sada 1,5 m	910066
Hmotnost 10 kg	704306
Pojezdové kolo výškově nastavitelné Ø 150 mm	914118
Bezpečnostní sada podlážky M5 x 95 mm	718853

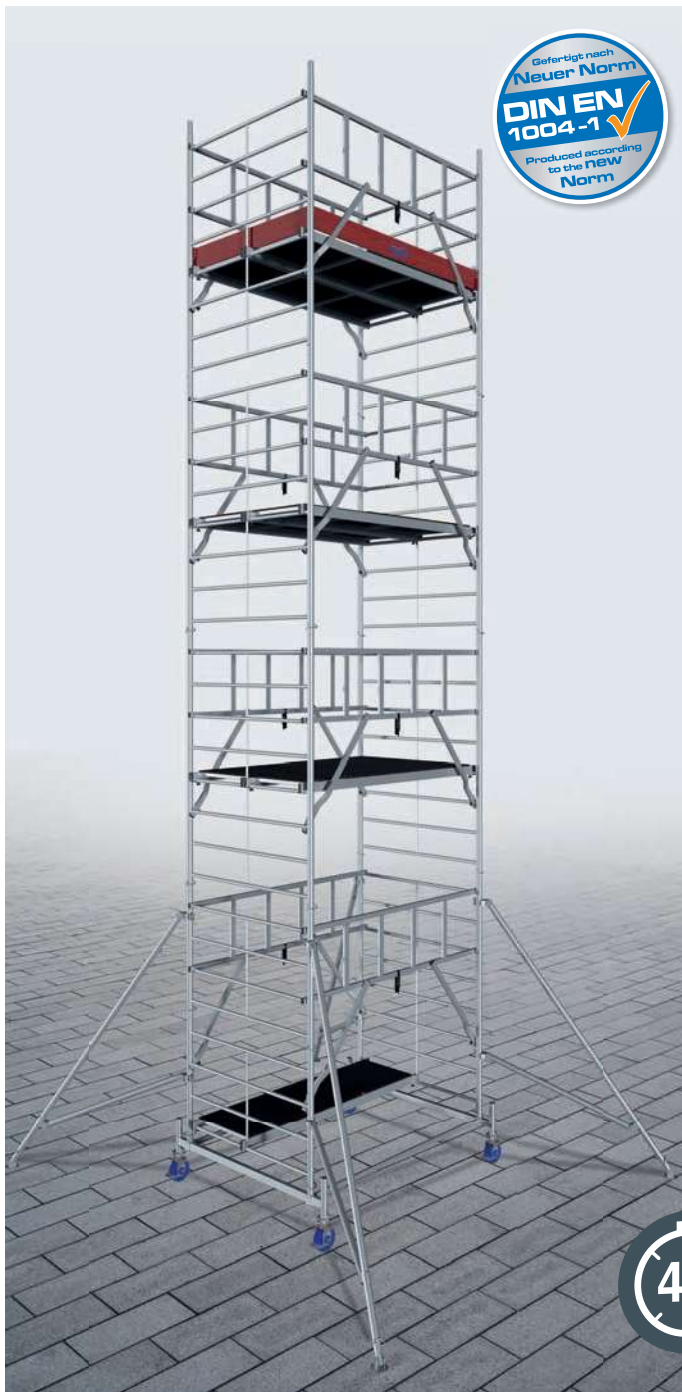

ProTec[®] XXL System

Alum. skládací lešení

Masivní ProTec XXL s extra velkou pracovní plochou pro efektivní práci.

- + Certifikace TÜV, zatížitelnost 200 kg/m² dle DIN EN 1004-1
- + Max. pracovní výška 12,30 m
- + Bezpečná montáž je zajištěna upevněním zábradelního rámu se GuardMatic-System[®] před zavěšením další vyšší podlažky. Při procházení podlažkou je k dispozici kompletní zábradlí, a tím jištění proti pádu
- + Integrace úhlopříčných výtuh do GuardMatic-System[®] zajišťuje snadnou a bezpečnou montáž. Pro přepravu nebo skladování lze zábradelní rám složit a ušetřit tak místo
- + 6 bodové upevnění GuardMatic-System[®] zajišťuje maximální stabilitu ve výšce. Poloautomatické silové spojení úhlopříčných výtuh umožňuje jednoduchou, rychlou a bezpečnou montáž
- + Inovativní tvar úhlopříčných výtuh nabízí maximální užitkovou plochu na podlažce a nijak nepřekáží
- + Maximální vzdálenost podlažky 2 m pro komfortní a bezpečnou montáž bez pomocných prostředků
- + Bezpečný vnitřní výstup díky protiskluzovým profilovaným příčlím
- + Flexibilní montáž umožňují dva svislé rámy 1 m obsažené v rozsahu dodávky, které mohou být zasunuty do sebe a vytvořit jeden svislý rám o délce 2 metry
- + Protiskluzové podlažky odolné vůči povětrnostním vlivům s pracovní plochou 2,00 m x 1,20 m
- + Brzděná, výškově stavitelná pojezdová kola k vyrovnání půdních nerovností
- + Snadná montáž výložných ramen zajišťuje od pracovní výšky 6,30 m dodatečnou stabilitu
- + Optimální stabilita díky vysoce pevné ocelové traverze od pracovní výšky 4,30 m

45% rychlejší montáž!
Doba montáže kratší asi o 45 % než se starým systémem

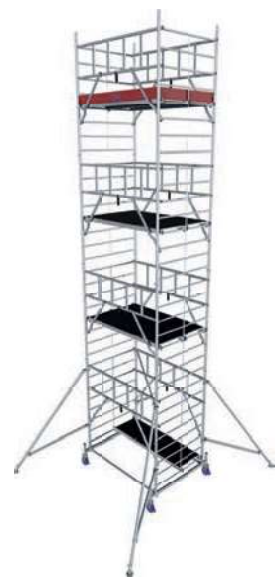

i

V závislosti na konstrukčním provedení je nutno používat protizávaží (příslušenství). Údaje o vyvažování jsou uvedeny v montážní příručce nebo na naší stránce www.krause-systems.com

Délka pole lešení: 2,00 m – Šířka pole lešení: 1,40 m

	A až cca	m	2,90	4,30	5,30	6,30	7,30	8,30	9,30	10,30	11,30	12,30
B cca	m	0,90	2,30	3,30	4,30	5,30	6,30	7,30	8,30	9,30	10,30	10,30
C cca	m	2,35	3,45	4,45	5,45	6,45	7,45	8,45	9,45	10,45	11,45	11,45
Podlaha max.	m	1,50 x 2,20	1,75 x 2,20	1,75 x 2,20	3,75 x 4,30	3,75 x 4,30	3,75 x 4,30	3,75 x 4,30	3,75 x 4,30	3,75 x 4,30	3,75 x 4,30	3,75 x 4,30
Hmotnost	kg	60,4	113,1	137,8	207,5	210,2	237,9	262,6	287,6	315,0	335,0	335,0
Obj. číslo			945105	945112	945129	945136	945143	945150	945167	945174	945181	945198



Pracovní výška: 2,90 m
Výška pracovní podlahy: 0,90 m
Výška lešení: 2,35 m



Pracovní výška: 4,30 m
Výška pracovní podlahy: 2,30 m
Výška lešení: 3,45 m



Pracovní výška: 5,30 m
Výška pracovní podlahy: 3,30 m
Výška lešení: 4,45 m



Pracovní výška: 6,30 m
Výška pracovní podlahy: 4,30 m
Výška lešení: 5,45 m

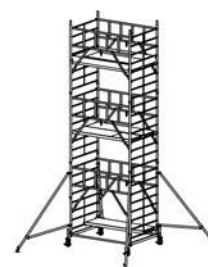

Pracovní výška: 7,30 m
Výška pracovní podlahy: 5,30 m
Výška lešení: 6,45 m

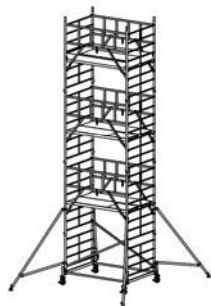

Pracovní výška: 8,30 m
Výška pracovní podlahy: 6,30 m
Výška lešení: 7,45 m

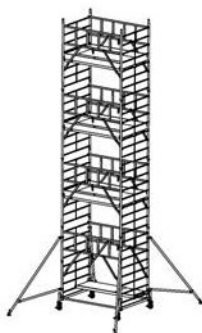

Pracovní výška: 9,30 m
Výška pracovní podlahy: 7,30 m
Výška lešení: 8,45 m

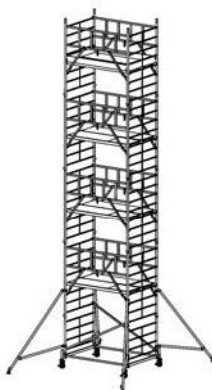

Pracovní výška: 10,30 m
Výška pracovní podlahy: 8,30 m
Výška lešení: 9,45 m

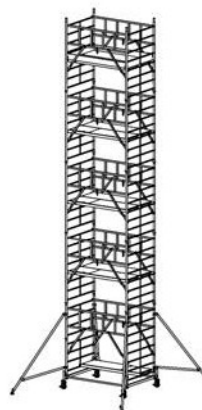

Pracovní výška: 11,30 m
Výška pracovní podlahy: 9,30 m
Výška lešení: 10,45 m

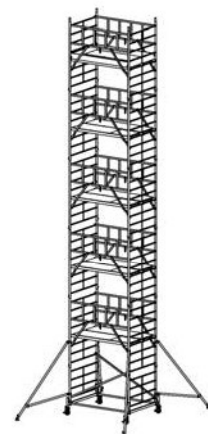

Pracovní výška: 12,30 m
Výška pracovní podlahy: 10,30 m
Výška lešení: 11,45 m

Pracovní výška m	2,90 m	4,30 m	5,30 m	6,30 m	7,30 m	8,30 m	9,30 m	10,30 m	11,30 m	12,30 m
Výška pracovní podlahy m	0,90 m	2,30 m	3,30 m	4,30 m	5,30 m	6,30 m	7,30 m	8,30 m	9,30 m	10,30 m
Výška lešení m	2,35 m	3,45 m	4,45 m	5,45 m	6,45 m	7,45 m	8,45 m	9,45 m	10,45 m	11,45 m
Označení	Obj. číslo	Kus	Kus	Kus	Kus	Kus	Kus	Kus	Kus	Kus
Svislý rám 2,00 m	915078	2	2	3	4	5	6	7	8	9
Svislý rám 1,00 m	915085	0	2	2	2	2	2	2	2	2
Podlážka s otvorem 2,00 x 0,60 m	911001	1	1	2	2	3	3	4	4	5
Podlážka bez otvoru 2,00 x 0,60 m	911018	1	1	1	2	2	3	3	4	4
Úhlopříčná výztuha	912879	1	2	0	2	0	2	0	2	0
Zábradelní tyč	912855	1	0	0	0	0	0	0	0	0
Základní nosník 2,00 m	912848	0	2	2	2	2	2	2	2	2
Pojezdový nosník	914071	0	2	2	2	2	2	2	2	2
Stabilizátor	914095	0	0	0	4	4	4	4	4	4
Příčná okopová zarážka 1,35 m	913562	0	2	2	2	2	2	2	2	2
Podélná okopová zarážka 2,00 m	913517	0	2	2	2	2	2	2	2	2
Pojezdová kola Výškově nastavitelné Ø 150 mm	914323	1	1	1	1	1	1	1	1	1
Patka	914026	4	4	4	4	4	4	4	4	4
Kolíková pojistka	704405	4	8	10	12	14	16	18	20	22
GuardMatic-System®	910073	0	2	4	4	6	6	8	8	10

Náhradní díly	Obj. číslo
Kotvící sada 1,2 m	910059
Kotvící sada 1,5 m	910066
Hmotnost 10 kg	704306
Pojezdové kolo výškově nastavitelné Ø 150 mm	914118
Bezpečnostní sada podlážky M5 x 95 mm	718853

Alum. skládací lešení

Rychle smontovatelné a snadno přepravovatelné aluminiové skládací lešení s brzděnými pojezdovými koly do interiéru a exteriéru.

- + Certifikace TÜV, zatížitelnost 200 kg/m² dle DIN EN 1004-1
- + Skládací základní jednotka pro rychlou montáž
- + Základní jednotka se vejde do dveřního rámu o výšce 1,80 m a lze ji rozšířit na pracovní výšku 11,80 m
- + Bezpečná montáž je zajištěna upevněním zábradelního rámu se GuardMatic-System[®] před zavěšením další vyšší podlážky. Při procházení podlázkou je k dispozici kompletní zábradlí, a tím jištění proti pádu.
- + Integrace úhlopříčných výztuh do GuardMatic-System[®] zajišťuje snadnou a bezpečnou montáž. Pro přepravu nebo skladování lze zábradelní rám složit a ušetřit tak místo.
- + 6 bodové upevnění GuardMatic-System[®] zajišťuje maximální stabilitu ve výšce. Poloautomatické silové spojení úhlopříčných výztuh umožňuje jednoduchou, rychlou a bezpečnou montáž
- + Inovativní tvar úhlopříčných výztuh nabízí maximální užitkovou plochu na podlázce a nijak nepřekáží
- + Maximální vzdálenost podlážky 2 m pro komfortní a bezpečnou montáž bez pomocných prostředků
- + Bezpečný vnitřní výstup díky protiskluzovým profilovaným příčlím
- + Flexibilní montáž umožňují dva svislé rámy 1 m obsažené v rozsahu dodávky, které mohou být zasunuty do sebe
- + a vytvořit jeden svislý rám o délce 2 metry
- + Protiskluzové podlážky odolné vůči povětrnostním vlivům (2,00 x 0,60 m)
- + Brzděná pojezdová kola k vyrovnání podlahových nerovností (od pracovní výšky 3,80 m, výškově nastavitelné)
- + Snadná montáž výložných ramen zajišťuje od pracovní výšky 6,80 m dodatečnou stabilitu
- + Optimální stabilita díky vysoce pevné ocelové traverze od pracovní výšky 3,80 m

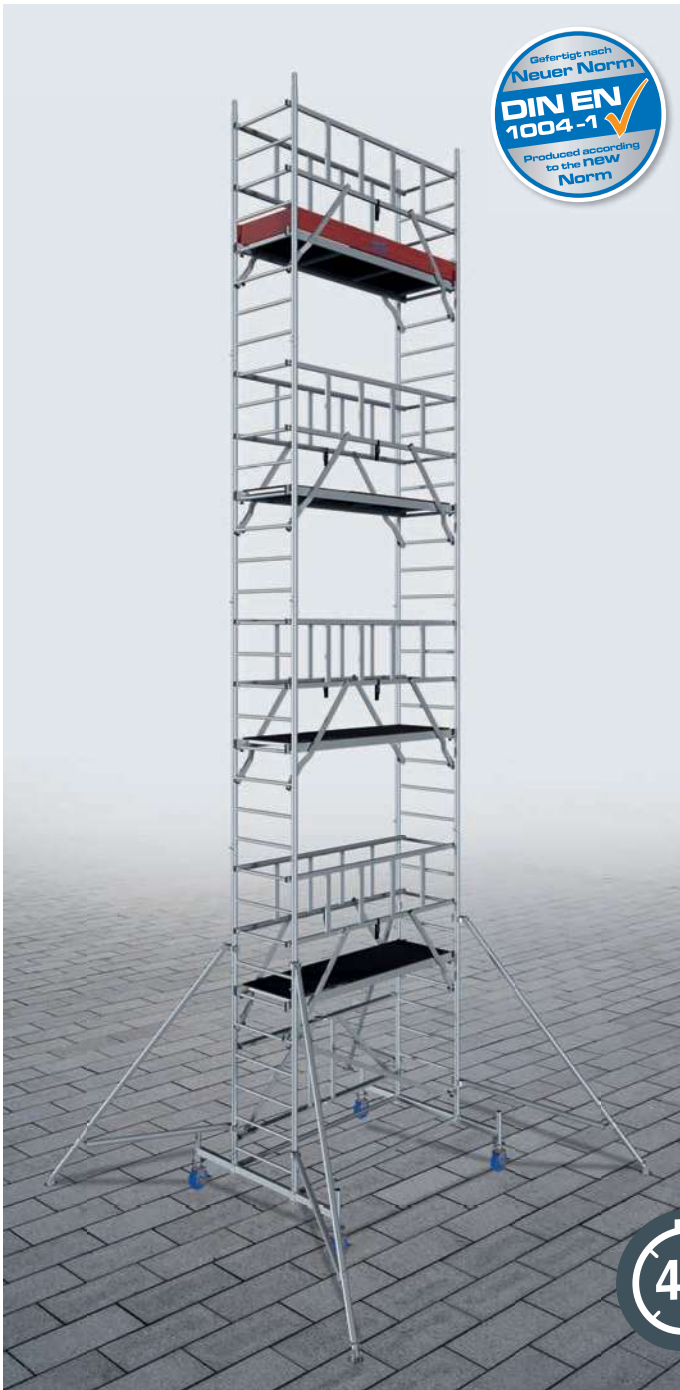

45% rychlejší montáž!
 Doba montáže kratší asi o 45 % než se starým systémem



i V závislosti na konstrukčním provedení je nutno používat protizávaží (příslušenství). Údaje o vyvažování jsou uvedeny v montážní příručce nebo na naší stránce www.krause-systems.com

Délka pole lešení: 2,00 m – Šířka pole lešení: 0,70 m

	A až cca	m	2,90	3,80	4,80	5,80	6,80	7,80	8,80	9,80	10,80	11,80
B cca	m	0,90	1,80	2,80	3,80	4,80	5,80	6,80	7,80	8,80	9,80	
C cca	m	1,80	2,95	3,95	4,95	5,95	6,95	7,95	8,95	9,95	10,95	
Podlaha max.	m	0,85 x 2,15	1,85 x 2,25	1,85 x 2,25	1,85 x 2,25	3,05 x 3,75	3,05 x 3,75	3,65 x 3,75	3,65 x 3,75	3,65 x 3,75	3,65 x 3,75	
Hmotnost	kg	39,0	93,0	111,0	127,0	141,0	181,0	199,0	215,0	233,0	249,0	
Obj. číslo		942104	942111	942128	942135	942142	942159	942166	942173	942180	942197	



Pracovní výška: 2,90 m
Výška pracovní podlahy: 0,90 m
Výška lešení: 1,80 m



Pracovní výška: 3,80 m
Výška pracovní podlahy: 1,80 m
Výška lešení: 2,95 m



Pracovní výška: 4,80 m
Výška pracovní podlahy: 2,80 m
Výška lešení: 3,95 m

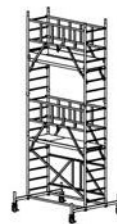

Pracovní výška: 5,80 m
Výška pracovní podlahy: 3,80 m
Výška lešení: 4,95 m



Pracovní výška: 6,80 m
Výška pracovní podlahy: 4,80 m
Výška lešení: 5,95 m

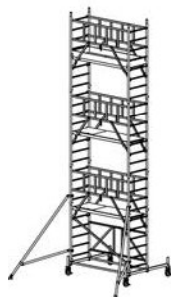

Pracovní výška: 7,80 m
Výška pracovní podlahy: 5,80 m
Výška lešení: 6,95 m

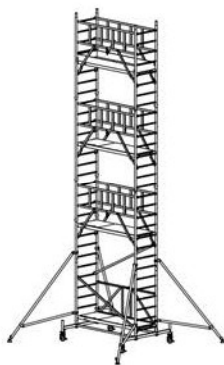

Pracovní výška: 8,80 m
Výška pracovní podlahy: 6,80 m
Výška lešení: 7,95 m

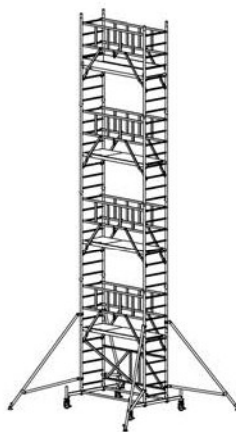

Pracovní výška: 9,80 m
Výška pracovní podlahy: 7,80 m
Výška lešení: 8,95 m

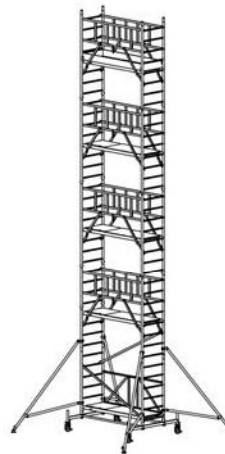

Pracovní výška: 10,80 m
Výška pracovní podlahy: 8,80 m
Výška lešení: 9,95 m

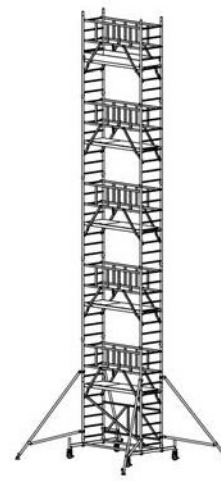

Pracovní výška: 11,80 m
Výška pracovní podlahy: 9,80 m
Výška lešení: 10,95 m

Pracovní výška m	2,90 m	3,80 m	4,80 m	5,80 m	6,80 m	7,80 m	8,80 m	9,80 m	10,80 m	11,80 m
Výška pracovní podlahy m	0,90 m	1,80 m	2,80 m	3,80 m	4,80 m	5,80 m	6,80 m	7,80 m	8,80 m	9,80 m
Výška lešení m	1,80 m	2,95 m	3,95 m	4,95 m	5,95 m	6,95 m	7,95 m	8,95 m	9,95 m	10,95 m
Označení	Obj. číslo	Kus	Kus	Kus	Kus	Kus	Kus	Kus	Kus	Kus
Skládací rám (svislý a skládací rám)	915009	1	1	1	1	1	1	1	1	1
Svislý rám 2,00 m	915016	0	0	1	2	3	4	5	6	7
Svislý rám 1,00 m	915023	0	2	2	2	2	2	2	2	2
Podlážka s otvorem 2,00 x 0,60 m	911001	1	1	2	2	3	3	4	4	5
Úhlopříčná výtzuha	912879	0	1	2	1	2	1	2	1	2
Základní nosník 2,00 m	912848	0	2	2	2	2	2	2	2	2
Pojezdový nosník	914071	0	2	2	2	2	2	2	2	2
Stabilizátor	914095	0	0	0	0	2	2	4	4	4
Příčná okopová zarážka 0,70 m	913555	0	2	2	2	2	2	2	2	2
Podélná okopová zarážka 2,00 m	913517	0	2	2	2	2	2	2	2	2
Pojezdová kola 125 mm	714169	1	0	0	0	0	0	0	0	0
Sada výškově stavitelných pojezdových kol Ø 150 mm	914323	0	1	1	1	1	1	1	1	1
Patka	914026	4	4	4	4	4	4	4	4	4
Kolíková pojistka	704405	4	8	10	12	14	16	18	20	22
GuardMatic-System®	910073	0	2	2	4	4	6	6	8	8

Náhradní díly	Obj. číslo
Kotvící sada 1,2 m	910059
Kotvící sada 1,5 m	910066
Hmotnost 10 kg	704306
Pojezdové kolo výškově nastavitelné Ø 150 mm	914118
Bezpečnostní sada podlážky M5 x 95 mm	718853