

2024



PŮJČOVNA

DEK

DEK

SAEZ

Půjčovna

**DEK**  
STAVEBNINY

# DEK

## PŮJČOVNA

### PROFESIONÁLNÍ STROJE A ZAŘÍZENÍ



Jste stavební firma, řemeslník nebo kutil? Nabídka a služby půjčovny Stavebnin DEK jsou přizpůsobeny pro všechny typy zákazníků a obory stavebnictví. Více než 90 poboček napříč celou ČR je připraveno vám poskytnout své služby.

- ✓ moderní a perfektně vybavený strojový park
- ✓ dostupnost strojů napříč ČR
- ✓ výhodné obchodní podmínky
- ✓ odborný personál a obchodní podpora



**dek.cz/  
pujcovna**



**GARANCE**  
ŠKODY HRADÍME MY

Při sjednání služby GARANCE náklady na opravu poškozeného stroje hradíme my.



**DOPRAVA STROJŮ**  
VŽDY NAJDEME ŘEŠENÍ

Potřebujete-li dopravu velkých strojů na stavbu a ze stavby, rádi ji zajistíme. Pro menší stroje vám zapůjčíme vhodný přívěs nebo dodávku.



**BEZ KAUCE**  
NEPOTŘEBUJETE HOTOVOST

Ve Stavebninách DEK si můžete půjčovat stroje a zařízení bez kauce. Podmínkou je uhrazení předpokládané výše pronájmu platební kartou.

# Obsah

BOURÁNÍ A VRTÁNÍ	7	<b>A</b>
KOTVENÍ A SPOJOVÁNÍ	29	<b>B</b>
ŘEZÁNÍ A DĚLENÍ	45	<b>C</b>
BROUŠENÍ A HOBLOVÁNÍ	67	<b>D</b>
HUTNĚNÍ	83	<b>E</b>
ZEMNÍ PRÁCE	93	<b>F</b>
LEŠENÍ	125	<b>G</b>
MANIPULACE A PŘEPRAVA	133	<b>H</b>
JEŘÁBY	165	<b>I</b>
ZAŘÍZENÍ STAVENIŠTĚ	175	<b>J</b>
ZDĚNÍ A BETONOVÁNÍ	183	<b>K</b>
ČIŠTĚNÍ A ÚKLID	201	<b>L</b>
MĚŘENÍ A DIAGNOSTIKA	213	<b>M</b>
VÝROBA ENERGIE	221	<b>N</b>
VYTÁPĚNÍ A VYSOUŠENÍ	229	<b>O</b>
SVAŘOVÁNÍ	241	<b>P</b>
PROFILOVÁNÍ A OHÝBÁNÍ	249	<b>Q</b>
MALOVÁNÍ A LAKOVÁNÍ	255	<b>R</b>
PÉČE O ZAHRADU	261	<b>S</b>

# Půjčování u nás je snadné



## ZAPŮJČENÍ A VYZVEDNUTÍ V NAŠÍ PŮJČOVNĚ

- 1** Stejně jako při nákupu v prodejně i při návštěvě půjčovny zaparkujte na vyznačeném stání.
- 2** Zařízení a stroje si můžete vybrat v katalogu a objednat předem po telefonu, na stránkách [www.dek.cz](http://www.dek.cz) nebo až osobně v půjčovně Stavebnin DEK.
- 3** U pultu půjčovny nám nahlaste číslo stání a svůj požadavek, případně číslo předem uskutečněné objednávky.
- 4** Naši pracovníci vám ochotně poradí s výběrem a vše předvedou.
- 5** Pokud uhradíte předpokládanou délku pronájmu předem platební kartou, neplatíte žádnou kauci.
- 6** Lehké nářadí si k autu odnesete sami, těžší stroje vám pomůžeme naložit.
- 7** Máte-li během zakázky nějaké dotazy nebo nejasnosti ohledně obsluhy stroje, neprodleně nás kontaktujte, vše s vámi obratem vyřešíme.
- 8** Při vracení zaplatíte jen skutečnou dobu výpůjčky. Při platbě kartou předem vám případný přeplatek vrátíme na váš účet.

Nevíte si rady?  
Kontaktujte naše  
Zákaznické centrum:

 **510 000 100**  
 **stavebniny@dek.cz**

Naši operátoři jsou vám  
k dispozici v pracovních  
dnech v době 7:00–17:00  
a v sobotu 7:00–11:30.

Aktuální kontakty naleznete na:  
[www.dek.cz/kontakty](http://www.dek.cz/kontakty)

# Vysvětlení uvedených údajů

## Kladivo AKU vrtací 3 kg NURON SDS-PLUS

Kód položky: PSK0491



Pronájem za den bez DPH	250,-	s DPH	303,-
nad 7 dní	200,-		242,-
Garance za den	10,00		12,10

Akumulátorové vrtací kladivo pro lehké vrtání do betonu a zdví, dokončovací práce v interiérech, elektroinstalační práce.

- typové označení HILTI TE 2-22 NURON
- hmotnost 3kg
- max. energie 1,5J
- upínání nástrojů SDS-PLUS 4–12mm

### Piktogramy



### Cena pronájmu za den

Základní cena denního pronájmu, kdy dnem je myšleno 24 hodin pronájmu. Účtujeme jen skutečnou dobu pronájmu, během které je vám stroj k dispozici. Den je základní účtovací jednotka, která se dále nekrátí.

### Sleva a cena při dlouhodobém pronájmu

Při dlouhodobém pronájmu vám nabízíme slevu z denního pronájmu. Ta je realizována procentuální slevou ze základní denní sazby. Období, od kdy je sleva uplatňována, je nastaveno individuálně pro konkrétní typ nebo skupinu strojů.

### Cena služby Garance

Cena za den sjednání služby Garance, která kryje náklady na opravu při neúmyslném poškození.

### Obrázek stroje

Ilustrativní obrázek nejčastěji nabízeného stroje.

### Popis a technické parametry

Popis obvyklého použití, typ a parametry nejčastěji půjčovaného typu stroje. V případě konkrétní výpůjčky vám může být nabídnut jiný stroj odpovídajícího výkonu.

## Vysvětlení piktogramů



### Neúčtujeme neděle

U takto označených strojů vám nabízíme slevu v podobě neúčtované neděle. V případě pronájmu, který probíhá i v neděli, vám tento den nebude účtován.



### Krátkodobá výpůjčka

U strojů označených tímto piktogramem nabízíme možnost krátkodobé výpůjčky s nadstandardní slevou z denního pronájmu. Krátkodobý pronájem do 4 h od zapůjčení je účtován 60% základní denní sazby. Rozhoduje čas vytištěný na dokladu při započítání ukončení pronájmu. Cena za krátkodobý pronájem se nekombinuje s dalšími slevami.



### Možnost vrátit v jakékoli půjčovně

Stroje označené tímto symbolem je možné vrátit v libovolné půjčovně Stavebnin DEK, není nutné je vrátit do půjčovny, ze které byly vydány.

# Půjčujeme stroje a zařízení bez kauce



V půjčovnách Stavebnin DEK si můžete půjčovat stroje bez kauce. Podmínkou zápůjčky bez kauce je uhrazení předpokládané výše pronájmu platební kartou při zahájení pronájmu.

## Proč půjčovat bez kauce:

- nepotřebujete žádnou hotovost
- jednoduché a rychlé odbavení výpůjčky
- jednoduché prodloužení výpůjčky v půjčovně
- doplatky za opotřebení nástrojů, příslušenství a pohonné hmoty hradíte při ukončení výpůjčky



více informací na  
[www.dek.cz/  
pujcovnabezkauce](http://www.dek.cz/pujcovnabezkauce)  
nebo v půjčovnách  
Stavebnin DEK

# GARANČE

Využijte služby půjčovny Stavebnin DEK a neobávejte se dodatečných nákladů při poškození stroje

Výhodami této služby jsou:

- žádné starosti během výpůjčky stroje nebo zařízení
- náklady na opravy hradíme my
- vrácení stroje bez zbytečného čekání

**VÝPŮJČKA  
BEZ  
STAROSTÍ**



více informací na  
[www.dek.cz/garance](http://www.dek.cz/garance)  
nebo v půjčovnách  
Stavebnin DEK









# BOURÁNÍ A VRTÁNÍ

kladiva vrtací a bourací  
sekáče a špičáky  
vrtání jádrové  
korunky a tubusy jádrové

[ZPĚT NA OBSAH](#)

## BOURÁNÍ A VRTÁNÍ

### Kladivo AKU vrtací 3 kg NURON SDS-PLUS

Kód položky: PSK0491



Pronájem za den	
bez DPH	s DPH
250,-	303,-
<b>nad 7 dní</b>	
200,-	242,-
Garance za den	
10,00	12,10

Akumulátorové vrtací kladivo pro lehké vrtání do betonu a zdiva, dokončovací práce v interiérech, elektroinstalační práce.

- typové označení HILTI TE 2-22 NURON
- hmotnost 3kg
- max. energie 1,5J
- upínání nástrojů SDS-PLUS 4–12mm

### Kladivo vrtací 3 kg SDS-PLUS

Kód položky: PSK0246



Pronájem za den	
bez DPH	s DPH
230,-	279,-
<b>nad 8 dní</b>	
180,-	218,-
Garance za den	
10,00	12,10

Vrtací kladivo pro každodenní přiklepové vrtání do betonu, zdiva, přírodního kamene a pro vrtání do oceli, dřeva a plastů.

- typové označení HILTI TE 2-M
- hmotnost 3kg
- max. energie 1,8J
- upínání nástrojů SDS-PLUS/3čelistové sklíčidlo

### Kladivo AKU vrtací 4 kg NURON SDS-PLUS

Kód položky: PSK0466



Pronájem za den	
bez DPH	s DPH
350,-	424,-
<b>nad 7 dní</b>	
267,-	324,-
Garance za den	
15,00	18,20

Akumulátorové vrtací kladivo pro lehké vrtání do betonu a zdiva, dokončovací práce v interiérech, elektroinstalační práce.

- typové označení HILTI TE 6-22 NURON
- hmotnost 4kg
- max. energie 2,5J
- upínání nástrojů SDS-PLUS 6–18mm

### Kladivo AKU kombi/vrtací 4 kg NURON SDS-PLUS

Kód položky: PSK0628



Pronájem za den	
bez DPH	s DPH
340,-	412,-
<b>nad 7 dní</b>	
287,-	348,-
Garance za den	
10,00	12,10

Kombinované kladivo pro vrtání kotevnic a průchozích otvorů do betonu a zdiva a pro lehké sekací a začišťovací práce v betonu a cihle.

- typové označení HILTI TE 30-22 NURON
- hmotnost 4kg
- max. energie 3,8J
- upínání nástrojů SDS-PLUS

## Kladivo kombi/vrtací 4 kg SDS-PLUS

Kód položky: PSK0241



Pronájem za den bez DPH	s DPH
315,-	382,-
<b>nad 8 dní</b>	
240,-	291,-
Garance za den	
15,00	18,20

Kombinované kladivo pro vrtání kotevnicích a průchozích otvorů do betonu a zdiva a pro lehké sekací a začišťovací práce v betonu a cihle.

- typové označení HILTI TE 30-C-AVR
- hmotnost 4,2kg
- max. energie 3,3J
- upínání nástrojů SDS-PLUS

## Kladivo kombi/vrtací 6 kg SDS-MAX

Kód položky: PSK0242



Pronájem za den bez DPH	s DPH
365,-	442,-
<b>nad 8 dní</b>	
270,-	327,-
Garance za den	
20,00	24,20

Nejlehčí kombinované kladivo ve třídě SDS-MAX. Špičkový výkon s extrémně kompaktním designem. Vhodné i pro lehké sekání převážně do zdiva.

- typové označení HILTI TE 50 – AVR
- hmotnost 5,8kg
- max. energie 5,2J
- upínání nástrojů SDS-MAX

## Kladivo AKU kombi/vrtací 8 kg NURON SDS-MAX

Kód položky: PSK0625



Pronájem za den bez DPH	s DPH
380,-	460,-
<b>nad 7 dní</b>	
316,-	383,-
Garance za den	
15,00	18,20

Kombinované kladivo pro přikleповé vrtání do betonu, zdiva a přírodního kamene a pro demoliční práce a sekání špičatými a plochými sekáči.

- typové označení HILTI TE 60-22 NURON
- hmotnost 8kg
- max. energie 8,1J
- upínání nástrojů SDS-MAX

## Kladivo kombi/vrtací 9 kg SDS-MAX

Kód položky: PSK0243



Pronájem za den bez DPH	s DPH
400,-	484,-
<b>nad 8 dní</b>	
320,-	388,-
Garance za den	
20,00	24,20

Kombinované kladivo pro přikleповé vrtání do betonu, zdiva a přírodního kamene a pro demoliční práce a sekání špičatými a plochými sekáči.

- typové označení HILTI TE 70-ATC-AVR
- hmotnost 9,5kg
- max. energie 11,5J
- upínání nástrojů SDS-MAX



**HILTI**  
**NURON**

Půjčovna Stavebnin DEK a HILTI uvádí

# NOVOU INOVATIVNÍ AKU PLATFORMU NURON

## Akumulátory NURON



Všestranný 22V lithium-iontový akumulátor s optimálním vyvážením hmotnosti, výkonu a výdrže k použití s akumulátorovým nářadím řady Nuron.

V ceně pronájmu baterie je vždy vysokorychlostní nabíječka pro všechny akumulátory Hilti Nuron.

Pronájem za den		bez DPH	s DPH
kód položky	kapacita baterie		
PSK0576	4Ah	20,00	24,20
PSK0576	5,2Ah	30,00	36,30
PSK0576	12Ah	40,00	48,40

## Doporučený výběr baterie NURON

- doporučená baterie, dlouhá pracovní doba při optimální hmotnosti
- kompatibilní, ale těžší nebo méně pohodlné řešení
- kompatibilní, ale krátká pracovní doba



baterie NURON B22-85  
kapacita: 4 Ah  
čas nabití: cca 30 min



baterie NURON B22-110  
kapacita: 5,2 Ah  
čas nabití: cca 30 min



baterie NURON B22-255  
kapacita: 12 Ah  
čas nabití: cca 60 min

### BOURÁNÍ A VRTÁNÍ

<b>Kladivo AKU vrtací 3 kg</b> HILTI TE 2-22		●	●	●
<b>Kladivo AKU vrtací 4 kg</b> HILTI TE 6-22		○	●	●
<b>Kladivo AKU kombinované 3 kg</b> HILTI TE 30-22		○	○	●
<b>Kladivo AKU kombinované 6 kg</b> HILTI TE 60-22		○	○	●
<b>Kladivo AKU bourací 5 kg</b> HILTI TE 500-22		○	○	●
<b>Kladivo AKU bourací 15 kg</b> HILTI TE 2000-22		○	○	● 2 baterie
<b>Nádoba AKU tlaková na vodu</b> HILTI DWP 15-22		○	○	●

### KOTVENÍ A SPOJOVÁNÍ

<b>Šroubovák SDK</b> HILTI SD 5000-22		●	●	●
<b>Šroubovák AKU</b> HILTI SF 4-22		●	●	●
<b>Šroubovák AKU vrtací</b> HILTI SF 6-22		●	●	●
<b>Utahovák AKU rázový – ocel, kov</b> HILTI SIW 6-22		○	●	●
<b>Hřebíkovač AKU – ocel, beton</b> HILTI BX 3-L22		●	●	●

### ŘEZÁNÍ A DĚLENÍ

<b>Bruska AKU úhlová průměr 125 mm</b> HILTI AG 6D-22		○	●	●
<b>Pila AKU ocaska</b> HILTI SR 6-22		○	●	●
<b>Pila AKU kotoučová na kov</b> HILTI SC 5-ML-22		○	●	●
<b>Pila AKU kotoučová průměr 190 mm</b> HILTI SC 30WR-22		○	●	●

## VÝBĚR KLDIVA

Při výběru správného stroje je důležité položit si následující otázky:

- V jaké pracovní zóně budu pracovat většinu času?
- S jakými podkladovými materiály budu primárně pracovat?
- Jaký bude přibližně poměr práce s jednotlivými typy materiálů?
- Jaká je tloušťka materiálu?
- Budu převážně dělat dokončovací práce, začišťovací práce nebo bourat?

## Přehled bouracích kladiv



## Porovnání síly bouracích kladiv

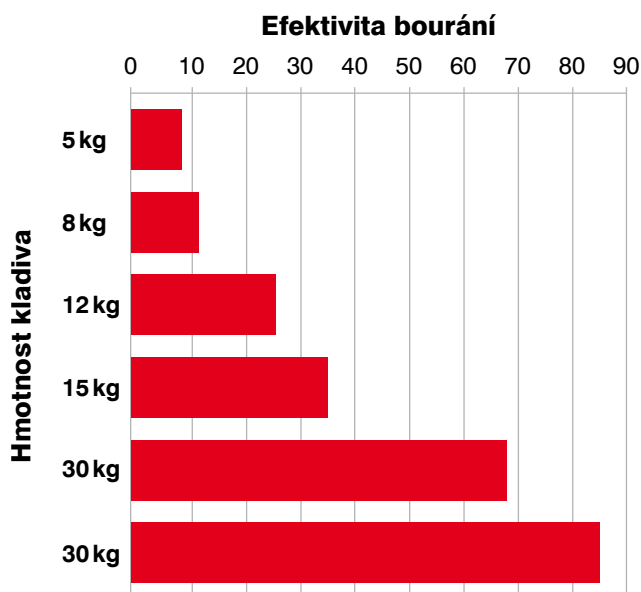

## Kladivo bourací 5 kg SDS-MAX

Kód položky: PSK0227



Pronájem za den bez DPH	s DPH
380,-	460,-
<b>nad 8 dní</b>	
<b>310,-</b>	376,-
Garance za den	
<b>20,00</b>	24,20

Bourací kladivo pro sekání do betonových, kamenných a cihlových zdí, sekání drážek v betonu a zdivu. Dále je určeno pro odstraňování omítek, dlaždic a obkladů, vysekávání otvorů a prostupů na potrubí ve stěnách a podlahách.

- typové označení HILTI TE 500-AVR
- hmotnost 5,7 kg
- max. energie 7,5 J
- upínání nástrojů SDS-MAX

## Kladivo AKU bourací 6 kg NURON SDS-MAX

Kód položky: PSK0578



Pronájem za den bez DPH	s DPH
390,-	472,-
<b>nad 7 dní</b>	
<b>330,-</b>	400,-
Garance za den	
<b>15,00</b>	18,20

Bourací kladivo pro sekání do betonových, kamenných a cihlových zdí, sekání drážek v betonu a zdivu. Dále je určeno pro odstraňování omítek, dlaždic a obkladů, vysekávání otvorů a prostupů na potrubí ve stěnách a podlahách.

- typové označení HILTI TE 500-22 NURON
- hmotnost 6 kg
- max. energie 8,1 J
- upínání nástrojů SDS-MAX

## Kladivo bourací 8 kg SDS-MAX

Kód položky: PSK0228



Pronájem za den bez DPH	s DPH
440,-	533,-
<b>nad 8 dní</b>	
<b>350,-</b>	424,-
Garance za den	
<b>20,00</b>	24,20

Bourací kladivo pro náročné demolice kamenných i cihlových zdí. Slouží k odstraňování omítky, odstraňování dlaždic ze stěn a podlahy, vybourávání okenních a dveřních otvorů.

- typové označení HILTI TE 700-AVR
- hmotnost 7,9 kg
- max. energie 11,5 J
- upínání nástrojů SDS-MAX

## Kladivo bourací 12 kg TE-SP

Kód položky: PSK0224



Pronájem za den bez DPH	s DPH
480,-	581,-
<b>nad 8 dní</b>	
<b>380,-</b>	460,-
Garance za den	
<b>25,00</b>	30,30

Bourací kladivo je určeno pro demolice betonu a zdiva na úrovni podlahy nebo pod úrovní pasu. Dále pro renovaci všech druhů podlah, odstraňování dlaždic a vytváření průrazů.

- typové označení HILTI TE 1000-AVR
- hmotnost 12,5 kg
- max. energie 26 J
- upínání nástrojů TE-SP

# BOURÁNÍ A VRTÁNÍ

## Kladivo AKU bourací 15 kg NURON TE-SP

Kód položky: PSK0579



Doporučenou baterii  
NURON naleznete  
na straně 11



AKU



Pronájem za den bez DPH	s DPH
660,-	799,-
<b>nad 7 dní</b>	
560,-	678,-
Garance za den	
20,00	24,20

Bourací kladivo pro práci na úrovni podlahy. Excelentní výkon, nízké vibrace a nízká hmotnost.

- typové označení HILTI TE 2000-22 NURON
- hmotnost 15 kg
- max. energie 38,2J
- upínání nástrojů TE-SP

## Kladivo bourací 15 kg TE-SP

Kód položky: PSK0225



Pronájem za den bez DPH	s DPH
630,-	763,-
<b>nad 8 dní</b>	
500,-	605,-
Garance za den	
30,00	36,30

Bourací kladivo je určeno pro demolicí betonu a zdiva na úrovni podlahy nebo pod úrovní pasu. Dále pro renovaci všech druhů podlah, odstraňování dlaždic a vytváření průřazů.

- typové označení HILTI TE 2000-AVR
- hmotnost 14,5 kg
- max. energie 35J
- upínání nástrojů TE-SP

## Kladivo bourací 30 kg TE-H28

Kód položky: PSK0226



Pronájem za den bez DPH	s DPH
780,-	944,-
<b>nad 8 dní</b>	
620,-	751,-
Garance za den	
35,00	42,40

Bourací kladivo pro střední až náročné demolicí betonových desek a základů, bourání asfaltu na stavbu silnic, jejich opravy a pokládku potrubí. Součástí pronájmu je transportní vozík.

- typové označení HILTI TE 3000-AVR
- hmotnost 30 kg
- max. energie 68J
- upínání nástrojů TE-H28 (šestihran)

## Kladivo bourací 30 kg TE-H28

Kód položky: PSK0226



Pronájem za den bez DPH	s DPH
850,-	1 029,-
<b>nad 8 dní</b>	
690,-	835,-
Garance za den	
35,00	42,40

Bourací kladivo pro střední až náročné demolicí betonových desek a základů, bourání asfaltu na stavbu silnic, jejich opravy a pokládku potrubí. Součástí pronájmu je transportní vozík.

- typové označení HILTI TE 3000-AVR model 2022
- hmotnost 27,1 kg
- max. energie 85J
- upínání nástrojů TE-H28 (šestihran)



## Odsávání prachu ke kladivům SDS-MAX

Kód položky: PSK0377



Pronájem za den	
bez DPH	s DPH
100,-	121,-
nad 8 dní	
<b>80,00</b>	96,80
Garance za den	
<b>5,00</b>	6,10

Odsávací modul se používá jako příslušenství pro kombinovaná kladiva s SDS-MAX upínáním. Pomocí připojeného vysavače zajišťuje odvod prachu z okolí vrtvu.

- typové označení HILTI TE DRS-Y

## Rozdíl, který oceníte

### Samoostřicí sekáče Maximální životnost a výkon

#### Inovativní polygonový tvar se samoostřícím hrotem

Trvale vysoký výkon bez potřeby ostření. Rychlost zničení betonu je větší o 30%. Neztrácíte čas ani peníze broušením.

#### Proloužená délka pracovní části sekáče

Až pětkrát delší životnost ve srovnání se standardními sekáči.

#### Unikátní materiál

Vyšší odolnost sekáčů vůči lámání a zatížení ohybem.



## Špičáky a sekáče



Nástroje SDS-PLUS jsou určeny pro lehké odsekávání.  
Nástroje SDS-MAX jsou určeny pro lehké bourací práce.  
Nástroje TE-SPX a TE-H28 jsou určeny pro bourání vyztuženého betonu a zdíva.

Pronájem za den			
kód položky	uchycení / typ	bez DPH	s DPH
PSK0546	SDS-PLUS / špičák	50,00	60,50
PSK0507	SDS-PLUS / sekáč	50,00	60,50
PSK0545	SDS-MAX / špičák	70,00	84,70
PSK0504	SDS-MAX / sekáč	70,00	84,70
PSK0548	TE-SPX / špičák	95,00	115,-
PSK0510	TE-SPX / sekáč	95,00	115,-
PSK0547	TE-H28 / špičák	115,-	140,-
PSK0509	TE-H28 / sekáč	115,-	140,-

## Speciální nástroje



Lopatkový sekáč slouží k vylamování, zarovnávání, čištění a bourání. Pemrlice slouží k zdrsnění hladkých povrchů nebo k odstraňování povrchových vrstev betonu. Rýčový sekáč slouží ke kopání a rozvolňování zemin.

Pronájem za den			
kód položky	uchycení / typ	bez DPH	s DPH
PSK0508	SDS-PLUS / sekáč lopatkový	50,00	60,50
PSK0505	SDS-MAX / sekáč lopatkový	70,00	84,70
PSK0403	SDS-MAX / pemrlice	155,-	188,-
PSK0512	TE-SP / sekáč rýčový	160,-	194,-
PSK0511	TE-SP / sekáč lopatkový	90,00	109,-

# BOURÁNÍ A VRTÁNÍ

## Vrták SDS-PLUS 4břit



Pro vrtání otvorů do betonu, armovaného betonu a zdva. Při použití dlouhých vrtáků (900 mm a více) je nutné otvor nejdříve předvrtat kratším vrtákem stejného průměru a až poté vrtat dlouhým vrtákem.

Pronájem za den			
kód položky	průměr / délka / pracovní délka	bez DPH	s DPH
PSK0630	6 / 170 / 100 mm	30,00	36,30
PSK0630	8 / 170 / 100 mm	30,00	36,30
PSK0630	10 / 170 / 100 mm	60,00	72,60
PSK0630	12 / 170 / 100 mm	60,00	72,60
PSK0630	14 / 170 / 100 mm	60,00	72,60
PSK0630	14 / 220 / 150 mm	60,00	72,60
PSK0630	14 / 370 / 300 mm	55,00	66,60
PSK0624	16 / 170 / 100 mm	170,-	206,-
PSK0624	16 / 220 / 150 mm	160,-	194,-
PSK0624	16 / 470 / 410 mm	170,-	206,-
PSK0624	16 / 900 / 830 mm	160,-	194,-
PSK0624	18 / 220 / 150 mm	170,-	206,-
PSK0624	18 / 480 / 410 mm	170,-	206,-
PSK0624	18 / 900 / 830 mm	170,-	206,-
PSK0624	20 / 480 / 410 mm	160,-	194,-

## GARANCE VÝMĚNY



Mějte svůj Hilti spotřební materiál vždy v pořádku.  
Pokud selže, vyměníme vám ho za nový.

Značka Hilti je po celém světě vnímána jako známka kvality.  
To platí i o Hilti spotřebním materiálu.  
Proto je tu Hilti garance výměny.



### JAK TO FUNGUJE?

Pokud se nový spotřební materiál rozbije před koncem svojí životnosti, Hilti garantuje výměnu kus za kus, pokud se tak nestalo v důsledku špatného použití.\*

\*Pro podmínky uplatnění Hilti garance výměny kontaktujte personál půjčovny Stavebnin DEK.

## Vrták SDS-MAX 4břit



Pro vrtání otvorů do betonu, armovaného betonu a zdiva. Při použití dlouhých vrtáků (920 mm a více) je nutné otvor nejdříve předvrtat kratším vrtákem stejného průměru a až poté vrtat dlouhým vrtákem.



Pronájem za den			
kód položky	průměr / délka / pracovní délka	bez DPH	s DPH
PSK0622	14 / 550 / 400 mm	160,-	194,-
PSK0622	14 / 920 / 800 mm	320,-	388,-
PSK0622	16 / 550 / 400 mm	170,-	206,-
PSK0622	16 / 920 / 800 mm	320,-	388,-
PSK0622	18 / 520 / 400 mm	170,-	206,-
PSK0622	18 / 920 / 800 mm	320,-	388,-
PSK0622	20 / 520 / 400 mm	220,-	267,-
PSK0622	20 / 920 / 800 mm	430,-	521,-
PSK0623	22 / 520 / 400 mm	220,-	267,-
PSK0623	22 / 920 / 800 mm	430,-	521,-
PSK0623	22 / 1300 / 1170 mm	480,-	581,-
PSK0623	25 / 520 / 400 mm	270,-	327,-
PSK0623	25 / 920 / 800 mm	480,-	581,-
PSK0623	28 / 1300 / 1170 mm	530,-	642,-
PSK0623	28 / 520 / 400 mm	270,-	327,-
PSK0623	28 / 920 / 800 mm	480,-	581,-
PSK0626	32 / 520 / 400 mm	320,-	388,-
PSK0626	32 / 920 / 800 mm	530,-	642,-

## Vrták SDS-MAX 4břit



Pro vrtání otvorů do betonu, armovaného betonu a zdiva. Při použití dlouhých vrtáků (920 mm a více) je nutné otvor nejdříve předvrtat kratším vrtákem stejného průměru a až poté vrtat dlouhým vrtákem.



Pronájem za den			
kód položky	průměr / délka / pracovní délka	bez DPH	s DPH
PSK0626	35 / 570 / 450 mm	320,-	388,-
PSK0626	37 / 570 / 450 mm	320,-	388,-
PSK0626	37 / 920 / 800 mm	530,-	642,-
PSK0626	37 / 1300 / 1150 mm	640,-	775,-
PSK0626	40 / 570 / 450 mm	380,-	460,-
PSK0626	40 / 920 / 800 mm	640,-	775,-
PSK0627	45 / 570 / 450 mm	480,-	581,-
PSK0627	45 / 920 / 800 mm	640,-	775,-
PSK0627	55 / 570 / 450 mm	580,-	702,-
PSK0627	55 / 920 / 800 mm	750,-	908,-

## BOURÁNÍ A VRTÁNÍ

### Vrták s odsáváním SDS-MAX

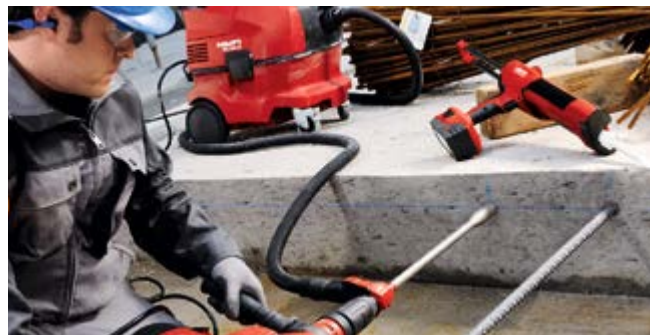

Pro bezprašné vrtání a čištění otvoru v jednom kroku. Používá se vždy ve spojení s průmyslovým vysavačem.

#### Pronájem za den

kód položky	průměr / délka / pracovní délka	bez DPH	s DPH
PSK0633	16 / 590 / 400 mm	220,-	267,-
PSK0633	18 / 590 / 400 mm	220,-	267,-
PSK0633	20 / 590 / 400 mm	270,-	327,-
PSK0633	22 / 590 / 400 mm	270,-	327,-
PSK0633	25 / 590 / 400 mm	320,-	388,-
PSK0633	28 / 590 / 400 mm	320,-	388,-
PSK0633	32 / 590 / 400 mm	370,-	448,-

### Vrták průlomový SDS-MAX



Pro vrtání rozsáhlých i běžných průstupů v betonu a zdivu. Nejsou určeny pro vrtání do vyztuženého betonu.

#### Pronájem za den

kód položky	průměr / délka / pracovní délka	bez DPH	s DPH
PSK0645	55 / 590 / 450 mm	530,-	642,-
PSK0645	55 / 920 / 780 mm	530,-	642,-
PSK0645	80 / 630 / 450 mm	740,-	896,-

## Korunka příklepová SDS-MAX



Pro vrtání otvorů do betonu, zdiva, cihel. Nejsou určeny pro vrtání do vyztuženého betonu.

Pronájem za den				
kód položky	průměr / délka / pracovní délka	bez DPH	s DPH	
PSK0263	82/290/170 mm	440,-	533,-	
PSK0263	82/550/430 mm	430,-	521,-	
PSK0263	100/550/430 mm	490,-	593,-	
PSK0263	125/550/430 mm	540,-	654,-	
PSK0263	150/550/430 mm	540,-	654,-	

## Vrtačka magnetická do ø50 mm

Kód položky: PSK0621



Pronájem za den	
bez DPH	s DPH
730,-	884,-
<b>nad 8 dní</b>	
590,-	714,-
Garance za den	
35,00	42,40

Vrtačka pro vrtání do kovu k uchycení ke kovovým konstrukcím magnetem. Vhodná pro jádrové vývrty i vrtání plným vrtákem.

- typové označení BOSCH GBM 50 – 2
- výkon 1200W
- hmotnost 14,7 kg
- max. průměr korunka 50/vrták 23mm
- napájení 230V

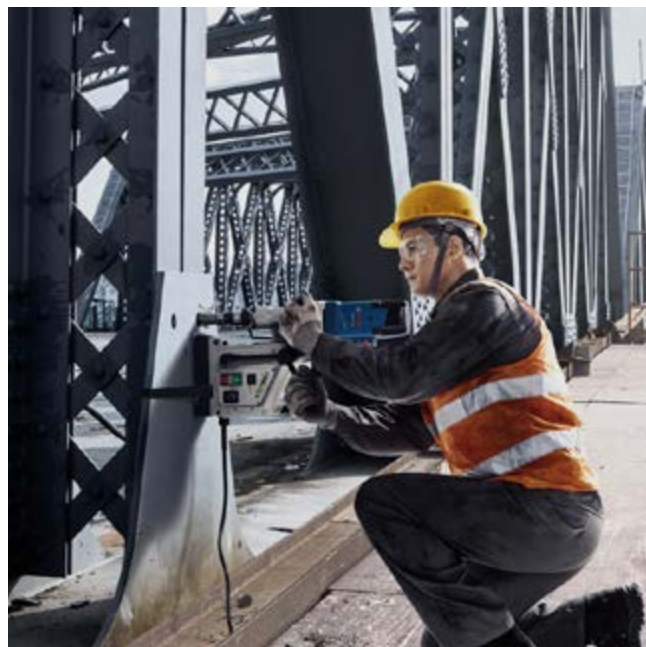

# JÁDROVÉ VRTÁNÍ

Půjčovna Stavebnin DEK nabízí kompletní sestavy pro jádrové vrtání až do průměru 500 mm.

## Kdy jádrové vrtání potřebujeme

Jádrové vývrty jsou nezbytné v rámci staveb pro řešení prostupů potrubí, vodovodních instalací, odpadů, systémů vytápění a klimatizací. Ve stávajících stavbách se jádrové vývrty často využívají při dodatečných prostupech pro digestoře, klimatizace nebo fotovoltaiku. Vrtat lze jak do betonu a armovaného betonu, tak i do zdiva. Díky systému kotvení lze vrtat jak do stěn a podlah, tak i do stropů.



## Vrtání z ruky nebo ze stojanu

Vrtat z ruky bez stojanu lze do  $\varnothing$  150 mm s vrtačkou DD150, a to do dutinového cihelného zdiva, plynosilikátů a tam, kde nejde z jiných důvodů stabilizovat stojan (únosnost podkladu, nepřístupnost apod.). Pro správné navedení vrtací korunky doporučujeme použít středový navrtávač stejného průměru, jako je průměr tubusu.

## Mechanické kotvení stojanu

Stojan poskytuje oporu vrtačce, která zajišťuje, aby vývrty pod potřebným úhlem. Pro dokonalé vystředění vrtaného otvoru je každý stojan vybaven laserovým zaměřovačem, který oceníte zejména při vrtání pod úhlem. Obsluha vrtačky ze stojanu je výrazně komfortnější než při vrtání z ruky. Pro upevnění stojanu k podkladu se využívají natloukací kotvy. Montážní sada pro kotvení stojanu je součástí výbavy stojanu. Pro předvrtání kotevního bodu můžete využít 4kg AKU vrtací kladivo SDS-PLUS.

## Postup kotvení

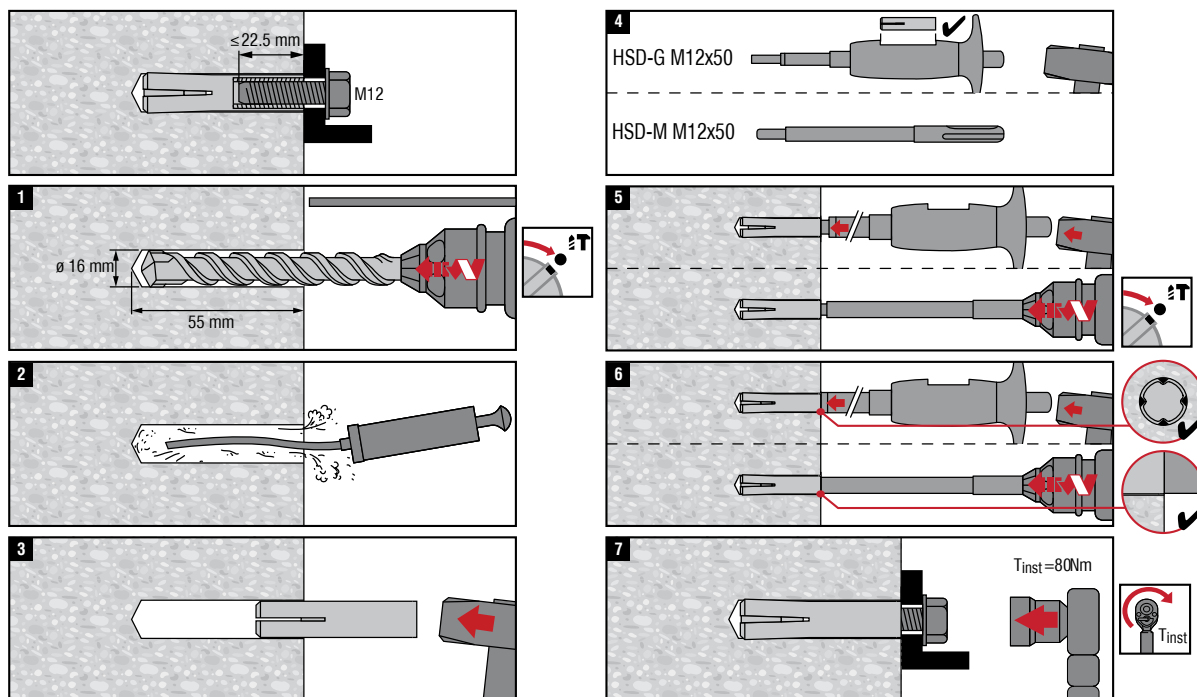

## Stabilizace stojanu pomocí vývěvy

Tam, kde to povaha podkladu umožňuje, je možné stojan stabilizovat podtlakem pomocí vývěvy. Podklad musí být hladký, čistý a stabilní. Využívá se především na betonovém podkladu. Na keramických dlažbách nebo pohledových betonech se využívá z důvodu absence kotveního otvoru.

## Vrtání s vodním výplachem

Do betonu a armovaného betonu je nutné vrtat s vodním výplachem. Pro přívod vody lze využít standardní připojení na zahradní hadici nebo přenosnou nádobu s čerpadlem z naší půjčovny. Tam, kde to nevádí (obvykle v rámci hrubých staveb), výplach samovolně odtéká. V případě, že je žádoucí výplach zachytávat, lze využít odsávací prstenec napojený na vysavač pro mokré vysávání nebo ryceklátor vody, který umožňuje použít vodu výplachu opakovaně. Díky vodnímu výplachu dosáhnete:

- nižšího opotřebení a chlazení DIA segmentu
- bezprašného vrtání
- vysoké rychlosti vrtání

## Vrtání za sucha s odsáváním prachu

Jádrové vývrty za sucha lze provádět do cihelného zdiva a plynosilikátů. Vždy je ale nutné použít odsávání prachu pomocí průmyslového vysavače.



# BOURÁNÍ A VRTÁNÍ

## Vrtačka jádrová do $\varnothing$ 150 mm

Kód položky: PSK0618



Pronájem za den	
bez DPH	s DPH
880,-	1 065,-
<b>nad 8 dní</b>	
<b>730,-</b>	884,-
Garance za den	
<b>40,00</b>	48,40

Motor sestavy jádrového vrtání pro ruční vrtání i vrtání ze stojanu. Vrtání za sucha i s vodním výplachem. Ideální pro prostupy potrubí, vodovodních instalací, odpadů, systémů vytápění a klimatizace.

- typové označení HILTI DD 150-U (model 2020)
- hmotnost 8,35 kg
- napájení 230V
- upínání nástrojů DD-BI

## Stojan pro jádrovou vrtačku do $\varnothing$ 150 mm

Kód položky: PSK0522



Pronájem za den	
bez DPH	s DPH
550,-	666,-
<b>nad 8 dní</b>	
<b>450,-</b>	545,-
Garance za den	
<b>25,00</b>	30,30

Vrtací stojan s kombinovanou kotevní a vakuovou deskou a sloupkem. Určeno pro motor HILTI DD 150-U. Možnost vrtání pod úhlem do 45°. Stojan jádrové vrtačky se používá pro vrtání do betonu nebo plného zdiva.

- typové označení HILTI DD-ST 150-U
- hmotnost 5,1 kg

## Navrtávače středové 52 až 152 mm

Kód položky: PSK0368



Pronájem za den	
bez DPH	s DPH
50,00	60,50
Garance za den	
<b>5,00</b>	6,10

Pomůcka pro snadné a přesné navrtávání otvorů, teleskopická úprava podle délky korunky,  $\varnothing$  navrtávače se volí podle průměru korunky. Vhodné pro všechny vrtací korunky HILTI pro ruční vrtání.

- typové označení HILTI DD-SA



## Tubus DD150



Tubusy jádrového vrtání pro nasazení výměnného DIA segmentu. Rychloupínací koncovky HILTI BI.

Pronájem za den			
kód položky	průměr / délka / pracovní délka	bez DPH	s DPH
PSK0575	52 / 430 / 400 mm	100,-	121,-
PSK0575	82 / 430 / 400 mm	100,-	121,-
PSK0575	102 / 430 / 400 mm	100,-	121,-
PSK0575	112 / 430 / 400 mm	100,-	121,-
PSK0575	122 / 430 / 400 mm	100,-	121,-
PSK0575	132 / 430 / 400 mm	100,-	121,-
PSK0575	152 / 430 / 400 mm	100,-	121,-

## Korunka DIA DD150 do armovaného betonu



Korunka pro jádrové vrtání – výměnný DIA modul se segmentem SPX-L – beton a armovaný beton (vrtání za mokra).  
Min. sazba opotřebení 0,5mm.

Cena za 0,5 mm			
kód položky	průměr	bez DPH	s DPH
PSK0094	52 mm	260,-	315,-
PSK0094	82 mm	300,-	363,-
PSK0094	102 mm	470,-	569,-
PSK0094	112 mm	410,-	497,-
PSK0094	122 mm	470,-	569,-
PSK0094	132 mm	470,-	569,-
PSK0094	152 mm	520,-	630,-

## Korunka DIA DD150 do cihly



Korunka pro jádrové vrtání – výměnný DIA modul se segmentem SPX-L mas. – cihla, zdivo (vrtání za sucha).  
Min. sazba opotřebení 0,5mm.

Cena za 0,5 mm			
kód položky	průměr	bez DPH	s DPH
PSK0095	52 mm	260,-	315,-
PSK0095	82 mm	300,-	363,-
PSK0095	102 mm	410,-	497,-
PSK0095	112 mm	410,-	497,-
PSK0095	122 mm	470,-	569,-
PSK0095	132 mm	470,-	569,-
PSK0095	152 mm	515,-	624,-

## BOURÁNÍ A VRTÁNÍ

### Vrtačka jádrová do ø 350 mm

Kód položky: PSK0619



Pronájem za den	
bez DPH	s DPH
1 330,-	1 610,-
<b>nad 8 dní</b>	
<b>1 100,-</b>	1 331,-
Garance za den	
60,00	72,60

Motor sestavy jádrového vrtání pro vrtání velkých průměrů ze stojanu. Ideální pro prostory kanalizace, potrubí, vzduchotechniky. Snadná manipulace, srozumitelné a jednoduché ovládání díky kontrole vrtání v reálném čase.

- typové označení HILTI DD 250
- hmotnost 15,3 kg
- napájení 230V
- upínání nástrojů DD-BL

### Vrtačka jádrová do ø 500 mm

Kód položky: PSK0620



Pronájem za den	
bez DPH	s DPH
1 550,-	1 876,-
<b>nad 8 dní</b>	
<b>1 270,-</b>	1 537,-
Garance za den	
70,00	84,70

Vysoce výkonný motor sestavy jádrového vrtání pro vrtání velkých průměrů ze stojanu. Kompatibilní s automatickým posuvem do vrtu, funkce zvýšeného výkonu při vrtání ve vyztuži.

- typové označení HILTI DD 350-CA
- hmotnost 14,4 kg
- napájení 230V
- upínání nástrojů DD-BL

### Stojan pro jádrovou vrtačku do ø 350/500 mm

Kód položky: PSK0523



Pronájem za den	
bez DPH	s DPH
550,-	666,-
<b>nad 8 dní</b>	
<b>440,-</b>	533,-
Garance za den	
25,00	30,30

Vrtací stojan pro vrtačku DD 250 a DD 350. Možnost vrtání pod úhlem do 45°. Dva převody posunu pro pohodlné vrtání za všech podmínek. Stojan jádrové vrtačky se používá pro vrtání do betonu nebo plného zdiva, fixace stojanu pomocí kotvy.

- typové označení HILTI DD-HD 30
- hmotnost 18,3 kg

### Autopojezd pro jádrovou vrtačku



Pronájem za den		nad 8 dní		Garance za den		
kód položky	pro vrtačku do průměru	bez DPH	s DPH	bez DPH	s DPH	
PSK0040	500 mm	1 000,-	1 210,-	800,-	968,-	50,00 60,50
PSK0040	350 mm	950,-	1 150,-	790,-	956,-	50,00 60,50

## Tubus DD250/350



Tubus jádrového vrtání pro nasazení výměnného DIA segmentu. Rychloupínací koncovky HILTI BL.

Pronájem za den			
kód položky	průměr / délka / pracovní délka	bez DPH	s DPH
PSK0574	112/430/400mm	150,-	182,-
PSK0574	132/430/400mm	150,-	182,-
PSK0574	142/430/400mm	150,-	182,-
PSK0574	152/430/400mm	150,-	182,-
PSK0574	162/430/400mm	150,-	182,-
PSK0574	172/430/400mm	150,-	182,-
PSK0574	202/430/400mm	150,-	182,-

## Korunka DIA DD250/350 do armovaného betonu



Korunka pro jádrové vrtání – výměnný DIA modul se segmentem SPX-H – beton a armovaný beton (vrtání za mokra). Min. sazba opotřebení 0,5mm.

Cena za 0,5 mm			
kód položky	průměr	bez DPH	s DPH
PSK0096	112mm	470,-	569,-
PSK0096	132mm	680,-	823,-
PSK0096	142mm	680,-	823,-
PSK0096	152mm	520,-	630,-
PSK0096	162mm	680,-	823,-
PSK0096	172mm	780,-	944,-
PSK0096	202mm	780,-	944,-

## Korunka DIA s tubusem DD250/350 do armovaného betonu



Tubus jádrového vrtání s integrovanou DIA korunkou. Pro vrtání do betonu a armovaného betonu. Rychloupínací koncovky HILTI BL. Min. sazba opotřebení 0,5 mm.

Cena za 0,5mm			
kód položky	průměr / délka / pracovní délka	bez DPH	s DPH
PSK0098	225/450/420mm	1 250,-	1 513,-
PSK0098	250/450/420mm	1 340,-	1 622,-
PSK0098	300/450/420mm	1 450,-	1 755,-
PSK0098	350/450/420mm	1 560,-	1 888,-
PSK0098	400/450/420mm	1 760,-	2 130,-
PSK0098	450/450/420mm	1 980,-	2 396,-

## Prodloužení tubusů jádrového vrtání



Standardní hloubka tubusu jádrového vrtání je max. 400 mm. V případě, že potřebujete vrtat hlubší vývrty, využijte prodloužení délky 300 mm, prodloužení lze použít opakovaně za sebou.

Pronájem za den			
kód položky	typ	bez DPH	s DPH
PSK0448	prodloužení tubusu DD150 – 300mm	420,-	509,-
PSK0448	prodloužení tubusu DD250/350 – 300mm	420,-	509,-

# BOURÁNÍ A VRTÁNÍ

## Recyklátor vody

Kód položky: PSK0463



Pronájem za den	
bez DPH	s DPH
<b>720,-</b>	872,-
nad 8 dní	
<b>600,-</b>	726,-
Garance za den	
<b>30,00</b>	36,30

Zařízení pro přívod chladicí vody a pro zachycování a filtraci odpadní vody pro použití se systémy diamantového vrtání. Udržuje pracoviště čisté a nevyžaduje přímé napojení na zdroj vody.

- typové označení HILTI DD-WMS 100 BLE 230
- hmotnost 22,5kg
- napájení 230V

## Spotřební materiál Hilti



Filtrační sáček pro systém recyklace vody HILTI DD-WMS 100. Předfiltry pro čističku vzduch HILTI AIC 2000. Mění se každý den.

Prodej

číslo položky	typ	bez DPH	s DPH
95B96	filtrační sáček pro recyklátor	<b>508,-</b>	615,-

## Nádoba AKU tlaková NURON

Kód položky: PSK0629



AKU

Pronájem za den	
bez DPH	s DPH
<b>290,-</b>	351,-
nad 7 dní	
<b>235,-</b>	285,-
Garance za den	
<b>15,00</b>	18,20

Doporučenou baterii NURON naleznete na straně 11

Akumulátorová nádoba pro přívod vody pro mokré řezání nebo jádrové vrtání.

- typové označení HILTI DWP 15-22 NURON
- napájení NURON 22V

## Nádoba tlaková ruční

Kód položky: PSK0340



Pronájem za den	
bez DPH	s DPH
<b>130,-</b>	158,-
nad 8 dní	
<b>90,00</b>	109,-
Garance za den	
<b>10,00</b>	12,10

Ruční tlaková nádoba pro přívod vody pro diamantové vrtací a řezací nářadí, včetně hadice a spojek.

- typové označení HILTI DWP
- objem 10l

## Nástavec odsávání – vrtání za mokra



Samofixační systém zachycování vody z vývrtu. Přisaje se na hladké povrchy podtlakem vyvolaným vysavačem.

Pronájem za den		nad 7 dní		Garance za den			
kód položky	průměr	bez DPH	s DPH	bez DPH	s DPH		
PSK0361	67 mm	140,-	170,-	110,-	134,-	5,00	6,10
PSK0361	122 mm	140,-	170,-	110,-	134,-	5,00	6,10
PSK0361	142 mm	140,-	170,-	110,-	134,-	5,00	6,10
PSK0361	172 mm	140,-	170,-	110,-	134,-	5,00	6,10
PSK0361	250 mm	140,-	170,-	110,-	134,-	10,00	12,10



## Čerpadlo vakuové vývěva

Kód položky: PSK0077



Pronájem za den	
bez DPH	s DPH
630,-	763,-
nad 8 dní	
510,-	618,-
Garance za den	
30,00	36,30

Vývěva pro všechna diamantová vrtací zařízení. Zásobník 10l.

- typové označení HILTI DD VP-U
- hmotnost 9kg
- napájení 230V

## Kotva natloukací s vnitřním závitem



Pro kotvení stojanů jádrového vrtání.

Prodej

číslo položky	typ	bez DPH	s DPH
26Z44	HKD-D M12×50 – DD150	23,10	28,00
69B93	HKV M16×65 – DD250/350	23,80	28,80





# KOTVENÍ A SPOJOVÁNÍ

---

šroubováky AKU  
hřebíkovače do betonu, oceli a dřeva  
sponkovače do dřeva  
lisovače fitinek  
nýtovače  
pistole vytlačovací  
aplikátory fasádních hmoždinek

[ZPĚT NA OBSAH](#)

# KOTVENÍ A SPOJOVÁNÍ

## B Šroubovák AKU NURON

Kód položky: PSK0301



AKU

Pronájem za den	
bez DPH	s DPH
170,-	206,-
nad 7 dní	
138,-	167,-
Garance za den	
10,00	12,10

Základní akumulátorový vrtací šroubovák vhodný pro vrtání a šroubování do zdicích stavebních materiálů, oceli a dřeva.

- typové označení HILTI SF 4-22 NURON
- hmotnost 1,3 kg
- napájení NURON 22V
- max. krouticí moment 36/64 Nm
- upínání nástrojů 3čelistové sklíčidlo 2–13 mm

## Šroubovák AKU vrtací NURON

Kód položky: PSK0302



AKU

Pronájem za den	
bez DPH	s DPH
220,-	267,-
nad 7 dní	
180,-	218,-
Garance za den	
10,00	12,10

Výkonný akumulátorový vrtací šroubovák se systémem Aktivní kontroly kroutícího momentu (ATC) a elektronickou spojkou pro univerzální použití ve dřevě, kovu a jiných materiálech

- typové označení HILTI SF 6-22 NURON
- hmotnost 1,6 kg
- napájení NURON 22V
- max. krouticí moment 85 Nm
- upínání nástrojů 3čelistové sklíčidlo 2–13 mm

## Utahovák AKU rázový na beton, kov NURON

Kód položky: PSK0341



AKU

Pronájem za den	
bez DPH	s DPH
280,-	339,-
nad 7 dní	
228,-	276,-
Garance za den	
15,00	18,20

Rázový utahovák pro vrtání a utahování do betonu a kovu. Vhodný pro vsazování kotev do betonu, utahování matic a šroubů kovových konstrukcí.

- typové označení HILTI SIW 6-22 NURON
- hmotnost 1,8 kg
- napájení NURON 22V
- max. krouticí moment 300/450 Nm
- upínání nástrojů vnější čtyřhran 1/2"



Doporučenou baterii NURON naleznete na straně 11





**HILTI**

**NURON**

Půjčovna Stavebnin DEK a HILTI uvádí

# NOVOU INOVATIVNÍ AKU PLATFORMU NURON

## Akumulátorové nářadí bez kompromisů – jedna 22V platforma pro všechny stroje

- 22V technologie Nuron výkonem předčí i síťové stroje
- rychlejší a efektivnější práce na jedno nabití
- obstojí i při nejnáročnějších činnostech při použití těžkých bouracích kladiv či velkých pil
- snadná diagnostika stavu baterie
- kompatibilita baterií se všemi stroji z řady Nuron
- velikost akumulátoru vyberete dle daného projektu

## Moderní technologie ochrání zdraví vašich zaměstnanců

- ATC (aktivní kontrola krouticího momentu) minimalizuje riziko protočení stroje
- AVR (aktivní redukce vibrací) snižuje únavu při dlouhodobém využívání strojů
- unikátní SensTech™ technologie založená na kontrole kontaktu se strojem pro úhlovou brusku AG 6D-A22
- většina strojů je schopna běžet na menší baterii – lehčí systém



## KOTVENÍ A SPOJOVÁNÍ

B

### Šroubovák AKU sádrokartonářský NURON

Kód položky: PSK0300



AKU

Pronájem za den	
bez DPH	s DPH
180,-	218,-
nad 7 dní	
140,-	170,-
Garance za den	
10,00	12,10

Akumulátorový šroubovák pro upevňování SDK desek ke kovovým nebo dřevěným konstrukcím na stěnách a stropěch.

- typové označení HILTI SD 5000-22 NURON
- hmotnost 1,1 kg
- napájení NURON 22V
- max. krouticí moment 7 Nm
- upínání nástrojů vnitřní šestihran 1/4"

### Zásobník na SDK šrouby

Kód položky: PSK0664



Pronájem za den	
bez DPH	s DPH
40,00	48,40

Zásobník pro páskované šrouby do sádrokartonu. Příslušenství ke šroubováku HILTI SD 5000-A22.

- typové označení HILTI SD-M 2 / SMD-57

### Šrouby do sádrokartonu – páskované



Zásobníkové sádrokartonářské šrouby vhodné do zásobníku SMD 57 a SD M2 šroubováků SD 5000-A22, SD 5000, SD 2500 a SD 6000. Balení 1 000 ks.

Prodej

číslo položky	rozměry / materiál / typ zásobníku	bez DPH	s DPH
38D23	3,5×25 mm / SDK profil / SMD-57	393,-	476,-
65D96	3,5×35 mm / SDK profil / SMD-57	551,-	667,-
22Z38	4×35 mm / dřevo / SMD-57	766,-	927,-
93D54	4×45 mm / dřevo / SMD-57	939,-	1 137,-
26L23	3,5×25 mm / SDK profil / SD-M2	393,-	476,-
Y9ZWU	3,5×35 mm / SDK profil / SD-M2	551,-	667,-



Doporučenou baterii NURON naleznete na straně 11

## Hřebíkovač plynový na dřevo

Kód položky: PSK0199



B



Pronájem za den	
bez DPH	s DPH
400,-	484,-
nad 8 dní	
<b>340,-</b>	412,-
Garance za den	
20,00	24,20

Plynový hřebíkovač pro střešní aplikace, dřevostavby a dokončovací práce jako je nastřelování střešních latí, dřevěného opláštění, bednění a kompletace plotů. Nastavení hloubky, osazuje hřeby o délce až 90 mm.

- typové označení HILTI GX 90-WF
- hmotnost 3,7 kg
- max. energie 85 J
- délka připevňovacího prvku 50–90 mm

## Hřebíky do dřeva – páskované

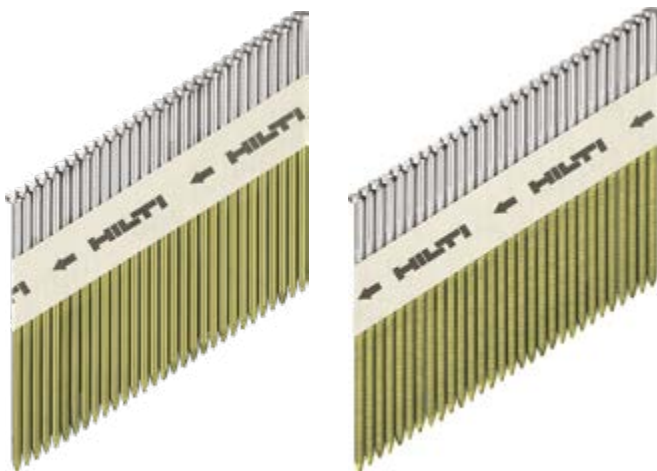

Ocelové bez povrchové úpravy. Pro plynový systém GX 90-WF. Balení 3000ks/3× plyn GC32.

### Prodej

číslo položky	rozměry / typ	bez DPH	s DPH
42T56	2,8×63 mm / hladký	3 049,-	3 690,-
36T29	2,8×63 mm / kroužkový	3 101,-	3 753,-
95T59	3,1×90 mm / hladký	4 092,-	4 952,-
22T38	3,1×90 mm / kroužkový	4 220,-	5 107,-

## KOTVENÍ A SPOJOVÁNÍ

B

### Hřebíkovač AKU na ocel, beton NURON

Kód položky: PSK0490



AKU

Pronájem za den	
bez DPH	s DPH
<b>680,-</b>	823,-
nad 7 dní	
<b>575,-</b>	696,-
Garance za den	
<b>35,00</b>	42,40

Akumulátorový hřebíkovač pro široký výčet stavebních aplikací do betonu a oceli. Ideální pro montáž příchytek, svorek a pásků pro elektrické a TZB rozvody, kovových konstrukcí mezi sebou a připevňování kovových konstrukcí do podkladu.

- typové označení HILTI BX 3-L22 NURON
- hmotnost 3,5 kg
- napájení NURON 22V
- délka připevňovacího prvku 14–30 mm

### Hřebíky pro AKU hřebíkovač HILTI BX 3-ME A22 – páskované



Pro nastřelování do betonu a oceli. Minimální tloušťka podkladu: ocel 4 mm, beton 60 mm. Balení 400 ks.

Prodej

číslo položky	rozměry / materiál	bez DPH	s DPH
45A35	14 mm / ocel	<b>3 402,-</b>	4 117,-
95B38	17 mm / ocel, beton	<b>3 454,-</b>	4 180,-
88A26	20 mm / beton	<b>3 246,-</b>	3 928,-



SDK profily

Doporučenou baterii NURON naleznete na straně 11



Kabely a elektrorozvody



Elektrolišty



Kabelové trasy

### Jednoduchá kabelová příchytka



Přípevňování pružných a tuhých elektrických kabelů, elektrických vedení, vodovodních nebo topenářských trubek

### Příchytka kabelového pásku



Přípevňování pružných a tuhých elektrických kabelů, elektrických vedení, vodovodních nebo topenářských trubek

### Dvojitá kabelová příchytka



Přípevňování elektrických kabelů, elektrických vedení, vodovodních nebo topenářských trubek

### Speciální kabelová příchytka



Přípevňování kabelových lišt a krabic

### Univerzální příchytka na kabelový pásek



Upevňování elektrických kabelů, přípevňování pružného nebo pevného kabelového vedení

### Kabelová svorka



Přípevňování trubek kabelového vedení

## KOTVENÍ A SPOJOVÁNÍ

**B**

### Hřebíkovač prachový na ocel, beton

Kód položky: PSK0204



Pronájem za den	
bez DPH	s DPH
740,-	896,-
<b>nad 8 dní</b>	
<b>610,-</b>	739,-
Garance za den	
<b>35,00</b>	42,40

Vysoká rychlost připevňování, nízké celkové provozní náklady. Připevňování dřeva a kovových plechů k betonu a oceli. Délka připevňovacích prvků 12–72 mm. K zápůjčce a použití stroje je nutné zakoupit spotřební materiál – píst a zastavovací kroužek. S volbou správného typu těchto komponentů vám poradí personál DEK půjčovny.

- typové označení HILTI DX 5 Kit
- hmotnost 3,64 kg
- max. energie 325 J
- délka připevňovacího prvku 12–72 mm

### Hřebíky pro prachový hřebíkovač DX 5 – páskované



Pro nastřelování do oceli a betonu. Minimální tloušťka podkladu: ocel 6 mm, beton 80 mm. Balení 100 ks.

**Prodej**

číslo položky	rozměry / typ	bez DPH	s DPH
45C35	16 mm / X-U beton, ocel	1 383,-	1 674,-
92C85	27 mm / X-P beton	1 560,-	1 888,-
49C62	34 mm / X-P beton	1 580,-	1 912,-
44B56	40 mm / X-P beton	1 670,-	2 021,-
59D23	47 mm / X-C beton	665,-	805,-
22C65	52 mm / X-CT bednění do betonu	485,-	587,-
24D86	72 mm / X-C beton	418,-	506,-

### Příslušenství pro prachový hřebíkovač DX 5



Příslušenství k prodeji, nutné zakoupit jako spotřební materiál – píst a zastavovací kroužek není předmětem nájmu stroje.

**Prodej**

číslo položky	typ	bez DPH	s DPH
38A96	standardní píst X-5-460-P8	1 978,-	2 394,-
63U55	extra dlouhý píst X-460-PIE-XL	1 989,-	2 407,-
85U25	zastavovací kroužek	529,-	641,-

### Nábojky pro prachový hřebíkovač DX 5



Prachem poháněné připevňování k betonu, oceli nebo zdivu. Balení 100 ks.

**Prodej**

číslo položky	typ	bez DPH	s DPH
33A94	červená / 5	932,-	1 128,-

## Maximální všestrannost

B



## hlava pro jednotlivé hřeby



## hlava pro páskované hřeby

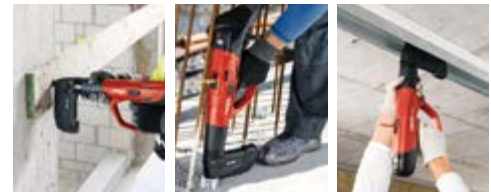

## hlava pro nastřelování fasádních kotev HILTI



# KOTVENÍ A SPOJOVÁNÍ

B

## Hřebíkovač prachový na ocel N 4 +

Kód položky: PSK0203



Pronájem za den	
bez DPH	s DPH
740,-	896,-
<b>nad 8 dní</b>	
<b>610,-</b>	739,-
Garance za den	
<b>35,00</b>	42,40

Hřebíkovač pro připevňování trapézových plechů na ocel a univerzální připevňování na ocel. Pro použití na ocel o tloušťce 6 mm nebo větší. Typy hřebů X-ENP-21 HVB, X-ENP-2K MX, X-NPH-2. K zápůjčce a použití stroje je nutné zakoupit spotřební materiál – píst a zastavovací kroužek. S volbou správného typu těchto komponentů vám poradí personál DEK půjčovny.

- typové označení HILTI DX 76 MX
- hmotnost 4,35 kg
- max. energie 563 J
- délka připevňovacího prvku 19–21 mm

## Hřebíky pro prachový hřebíkovač DX 76 MX



Pro nastřelování do oceli. Minimální tloušťka podkladu 3 mm. Balení 1 000 ks.

Prodej

číslo položky	rozměry / typ	bez DPH	s DPH
69T65	24 mm / ocel	10960,-	13262,-
38B96	26 mm / ocel	10570,-	12790,-

## Příslušenství pro prachový hřebíkovač DX 76 MX



Příslušenství k prodeji, nutné zakoupit jako spotřební materiál – píst a zastavovací kroužek není předmětem nájmu stroje.

Prodej

číslo položky	typ	bez DPH	s DPH
52C92	píst X-76-P-ENP	3381,-	4092,-
48C49	píst X-76-P-ENP2K	3381,-	4092,-
33C94	zastavovací kroužek	1268,-	1535,-

## Nábojky pro prachový hřebíkovač DX 76 MX



Prachem poháněné připevňování profilovaných kovových plechů při zastřešení a opláštění. Balení 100 ks.

Prodej

číslo položky	typ	bez DPH	s DPH
66T93	červená / 5	728,-	881,-



## Hlaveň pro hřeby HVB – spráhovací kotvy

Kód položky: PSK0708



Pronájem za den	
bez DPH	s DPH
150,-	182,-
Garance za den	
10,00	12,10

Hlaveň a zásobník pro prachový hřebíkovač do oceli DX 76. Hlaveň pro jednotlivé hřeby, určena pro kotvení spráhovacích kotev HVB.

- typové označení HILTI X-76-F-HVB

## Hřebíkovač pneumatický svitkový

Kód položky: PSK0202



Pronájem za den	
bez DPH	s DPH
300,-	363,-
nad 11 dní	
240,-	291,-
Garance za den	
14,50	17,60

Pneumatický hřebíkovač pro lepeňáky. Pro přístřelování asfaltových střešních šindelů, lepenek a mřížek proti hmyzu.

- typové označení HAUBOLD RNC 54 R
- hmotnost 2,27 kg
- pracovní tlak 5 až 8 bar
- délka připevňovacího prvku 19–45 mm

## Sponkovač pneumatický do 50 mm

Kód položky: PSK0519



Pronájem za den	
bez DPH	s DPH
300,-	363,-
nad 11 dní	
240,-	291,-
Garance za den	
14,50	17,60

Pneumatický sponkovač Paslode na spony série S16 a SZ16. Vhodný pro spojování stavebních desek, lišt.

- typové označení PASLODE S200
- hmotnost 2,2 kg
- pracovní tlak 5–8 bar
- délka připevňovacího prvku 25–50 mm

## Sponkovač pneumatický do 130 mm

Kód položky: PSK0518



Pronájem za den	
bez DPH	s DPH
490,-	593,-
nad 10 dní	
410,-	497,-
Garance za den	
24,50	29,70

Pneumatický sponkovač pro kotvení lehkých stavebních materiálů a izolačních desek na bázi dřevěné vlny. Pro spony typu BS.

- typové označení KMR 3474
- hmotnost 5,8 kg
- pracovní tlak 6–8 bar
- délka připevňovacího prvku 65–130 mm

## KOTVENÍ A SPOJOVÁNÍ

B

### Lisovač fitinek AKU do ø35 mm

Kód položky: PSK0009

N 4h

AKU



Pronájem za den	
bez DPH	s DPH
410,-	497,-
<b>nad 8 dní</b>	
330,-	400,-
Garance za den	
20,00	24,20

Akumulátorový přístroj pro lisování plastových fitinek do ø32 mm a měděných fitinek do ø35 mm.

- typové označení ROTHENBERGER ROMAX Compact TT
- hmotnost 2,5 kg
- napájení 18 V
- tlak 19 kN

### Čelisti lisovací pro lisovač do ø35 mm



Lisovací čelisti pro nasazení do lisovacího přístroje ROMAX Compact TT. Čelisti se vybírají podle průměru a materiálu fitinek. Fitinky musí být určeny pro lisování.

Pronájem za den			
kód položky	typ	bez DPH	s DPH
PSK0064	SV 15 mm	100,-	121,-
PSK0064	SV 18 mm	100,-	121,-
PSK0064	SV 22 mm	100,-	121,-
PSK0064	SV 28 mm	100,-	121,-
PSK0064	SV 35 mm	100,-	121,-
PSK0065	TH 16 mm	100,-	121,-
PSK0065	TH 20 mm	100,-	121,-
PSK0065	TH 26 mm	100,-	121,-
PSK0065	TH 32 mm	100,-	121,-

### Lisovač fitinek AKU do ø54 mm

Kód položky: PSK0010

N 4h

AKU



Pronájem za den	
bez DPH	s DPH
520,-	630,-
<b>nad 8 dní</b>	
440,-	533,-
Garance za den	
25,00	30,30

Akumulátorový lisovací přístroj pro lisování kovových i měděných fitinek.



- typové označení ROTHENBERGER ROMAX 4000
- hmotnost 3,6 kg
- napájení 18 V
- tlak 32 kN

### Čelisti lisovací pro lisovač do ø54 mm

Lisovací čelisti pro nasazení do lisovacího přístroje ROMAX 4000. Čelisti se vybírají podle průměru a materiálu fitinek. Fitinky musí být určeny pro lisování.

Pronájem za den			
kód položky	typ	bez DPH	s DPH
PSK0064	SV 15 mm	100,-	121,-
PSK0064	SV 18 mm	100,-	121,-
PSK0064	SV 22 mm	100,-	121,-
PSK0064	SV 28 mm	100,-	121,-
PSK0064	SV 35 mm	100,-	121,-
PSK0064	SV 42 mm	420,-	509,-
PSK0064	SV 54 mm	630,-	763,-
PSK0710	U 16 mm	100,-	121,-
PSK0710	U 18 mm	100,-	121,-
PSK0710	U 20 mm	100,-	121,-
PSK0710	U 25 mm	100,-	121,-
PSK0710	U 32 mm	100,-	121,-

## Výběr lisovacích čelistí podle typu potrubí a lisovacích fitinek

System	Sanha Press 6000, 10000, 11000, 12000, 13000	Sanha NiroSan 9000	Sanha Therm 24000	Pipelife Radopress	Sanha 3fit-Press 125000	Sanha 3fit-Press Pb-free 25000/35000	Uponor S-Press PLUS
Medium	studená a teplá voda, otopná voda, plyn, vzduch	studená a teplá voda, otopná voda, vzduch	otopná voda vzduch	studená a teplá voda, otopná voda, vzduch			
Materiál potrubí	měď	korozivzdorná ocel	uhlíková ocel	plastohliník PE-Xb/Al/ PE-Xb	plastohliník PE-RT/Al/ PE-RT	plastohliník PE-RT/Al/ PE-RT	plastohliník PE-RT/Al/ PE-RT
Materiál lisovacích fitinek	měď	korozivzdorná ocel	uhlíková ocel	ocel + mosaz	ocel + mosaz	ocel + křemíkatý bronz	ocel + PPSU
	Čelist COMPACT ø15 mm	SV 15-1.5262X	•	•			
	Čelist COMPACT ø18 mm	SV 18-1.5263X	•	•			
	Čelist COMPACT ø22 mm	SV 22-1.5264X	•	•			
	Čelist COMPACT ø28 mm	SV 28-1.5265X	•	•			
	Čelist COMPACT ø35 mm	SV 35-1.5266X	•	•			
	Čelist COMPACT ø16 mm	TH 16-1.5385X			•	•	•
	Čelist COMPACT ø20 mm	TH 20-1.5389X			•	•	•
	Čelist COMPACT ø26 mm	TH 26-1.5391X			•	•	•
	Čelist COMPACT ø32 mm	TH 32-1.5393X			•	•	•
		Čelist STANDARD ø15 mm	SV 15-15212X	•	•		
Čelist STANDARD ø18 mm		SV 18-15213X	•	•			
Čelist STANDARD ø22 mm		SV 22-15214X	•	•			
Čelist STANDARD ø28 mm		SV 28-15215X	•	•			
Čelist STANDARD ø35 mm		SV 35-15216X	•	•			
Čelist STANDARD ø42 mm		SV 42-15217X	•	•			
Čelist STANDARD ø54 mm		SV 54-15218X	•	•			
Čelist STANDARD ø16 mm		U 16-015312X					•
Čelist STANDARD ø18 mm		U 18-015313X					•
Čelist STANDARD ø20 mm		U 20-015314X					•
Čelist STANDARD ø25 mm	U 25-015315X					•	
Čelist STANDARD ø32 mm	U 32-015317X					•	



# KOTVENÍ A SPOJOVÁNÍ

B

## Nýtovačka AKU

Kód položky: PSK0014



AKU

Pronájem za den	
bez DPH	s DPH
290,-	351,-
<b>nad 5 dní</b>	
<b>240,-</b>	291,-
Garance za den	
<b>15,00</b>	18,20

Akumulátorová nýtovačka s 22V Li-Ion bateriemi pro instalační práce a průmyslovou výrobu. Pro trhací nýty s dříkem 2,4 mm, 3,2 mm, 4,0 mm a 4,8 mm.

- typové označení HILTI RT 6-A22
- hmotnost 1,65 kg
- napájení 22V



## Pistole AKU vytláčovací dvousložková

Kód položky: PSK0018



AKU

Pronájem za den	
bez DPH	s DPH
330,-	400,-
<b>nad 8 dní</b>	
<b>270,-</b>	327,-
Garance za den	
<b>15,00</b>	18,20

AKU vytláčovací pistole pro rychlou a efektivní aplikaci lepicí chemie kotevních a armovacích tyčí do betonu a zdiva. Automatické uvolňování tlaku zamezuje plýtvání lepicí hmotou.

- typové označení HILTI HDE 500-A22
- napájení 22V

## Pistole AKU vytláčovací pro kartuše, salámy

Kód položky: PSK0019



AKU

Pronájem za den	
bez DPH	s DPH
295,-	357,-
<b>nad 8 dní</b>	
<b>240,-</b>	291,-
Garance za den	
<b>20,00</b>	24,20

AKU vytláčovací pistole pro vstřikování lepicí hmoty k upevnění kotevních a armovacích tyčí do betonu a zdiva. Určena pro kartuše i pro vytláčování ze salámů.

- typové označení HILTI CD 4-A22
- napájení 22V

## Aplikátor fasádních hmoždinek STR

Kód položky: PSK0038



Pronájem za den	
bez DPH	s DPH
100,-	121,-

Sada pro aplikaci hmoždinek Ejotherm STR U 2G. Sada obsahuje: 1× unašeč, 1× nastavovací tyčka a 1× řezný plech.

- typové označení EJOT STR TOOL 2GS

## Aplikátor fasádních hmoždinek HTR

Kód položky: PSK0038



Pronájem za den	
bez DPH	s DPH
100,-	121,-

Nástroj pro montáž fasádních hmoždinek HILTI HTR-P a HTR-M.

- typové označení HILTI SW-HTR

## Aplikátor fasádních hmoždinek HTH (100–200 mm)

Kód položky: PSK0038



Pronájem za den	
bez DPH	s DPH
100,-	121,-

Nástroj pro montáž fasádních hmoždinek HILTI HTH. Pro tloušťku tepelné izolace 100–200 mm.

- typové označení HILTI HTH-SW1

## Aplikátor fasádních hmoždinek HTH (180–360 mm)

Kód položky: PSK0038



Pronájem za den	
bez DPH	s DPH
100,-	121,-

Nástroj pro montáž fasádních hmoždinek HILTI HTH. Pro tloušťku tepelné izolace 180–360 mm.

- typové označení HILTI D 8-SW2



# ŘEZÁNÍ A DĚLENÍ

---

pily ruční AKU a elektrické  
pily rozbrušovací a prořezávací  
řezače spár  
pily stolové  
pily kotoučové  
závitořezy  
řezače EPS  
kotouče DIA a řezné kotouče

[ZPĚT NA OBSAH](#)

## ŘEZÁNÍ A DĚLENÍ

### Bruska AKU úhlová ø 125 mm NURON

Kód položky: PSK0492



AKU

Doporučenou baterii NURON naleznete na straně 11

Pronájem za den	
bez DPH	s DPH
200,-	242,-
<b>nad 5 dní</b>	
<b>160,-</b>	194,-
Garance za den	
10,00	12,10

Akumulátorová úhlová bruska pro řezání a broušení kovů, betonu nebo dalších stavebních materiálů. Vybavena funkcí bezpečnostního zastavení při pádu nebo zaseknutí v materiálu.

- typové označení HILTI AG 6D-22 NURON
- napájení NURON 22V
- hmotnost 1,5 kg
- max. hloubka řezu 90° 34 mm

### Bruska úhlová ø 125 mm

Kód položky: PSK0061



Pronájem za den	
bez DPH	s DPH
160,-	194,-
<b>nad 5 dní</b>	
<b>120,-</b>	146,-
Garance za den	
10,00	12,10

Úhlová bruska pro řezání a broušení všech druhů povrchů a materiálů.

- typové označení HILTI AG 125-19 SE
- napájení 230V
- hmotnost 2,4 kg
- max. hloubka řezu 90° 35 mm

### Bruska úhlová ø 230 mm

Kód položky: PSK0062



Pronájem za den	
bez DPH	s DPH
260,-	315,-
<b>nad 5 dní</b>	
<b>230,-</b>	279,-
Garance za den	
15,00	18,20

Úhlová bruska pro řezání betonu, zdiva i kovů.

- typové označení HILTI AG 230-24D
- napájení 230V
- hmotnost 6,5 kg
- max. hloubka řezu 90° 67 mm

### Kryt protiprachový k úhlové brusce ø 230 mm

Kód položky: PSK0270



Pronájem za den	
bez DPH	s DPH
100,-	121,-
<b>nad 8 dní</b>	
<b>80,00</b>	96,80
Garance za den	
5,00	6,10

Protiprachový kryt odsávání k úhlovým bruskaám HILTI DCG-230/AG-230 s nastavením hloubky řezu (max. 60 mm).

- typové označení HILTI DC-EX 230/9" (DCG-230)



# ŘEZÁNÍ A DĚLENÍ

## Pila ocaska AKU NURON

Kód položky: PSK0636



AKU

Doporučenou baterii NURON  
naleznete na straně 11

Pronájem za den	
bez DPH	s DPH
400,-	484,-
nad 7 dní	
<b>320,-</b>	388,-
Garance za den	
20,00	24,20

Akumulátorová mečová pila určená pro řezání při demolicích, nenosných kovových dílů, vyřezávání okenních rámu a obecné řezání ve stavebnictví.

- typové označení HILTI SR 6-22 NURON
- napájení NURON 22V
- hmotnost 3,1 kg

## Pila ocaska

Kód položky: PSK0409



Pronájem za den	
bez DPH	s DPH
470,-	569,-
nad 8 dní	
<b>390,-</b>	472,-
Garance za den	
25,00	30,30

Mečová pila určená pro řezání při demolicích, řezání zdiva, vyřezávání okenních rámu a běžné řezání ve stavebnictví. Rychlost a typ listu se volí podle řezaného materiálu.

- typové označení HILTI SR 30
- napájení 230V
- hmotnost 4,8 kg

## Listy pro dořezy zdiva



Listy pro řezání zdiva v režimu zapůjčení. Určeno pro drobné dořezy.

Pronájem za den			
kód položky	materiál	bez DPH	s DPH
PSK0288	cihla do tl. 365 mm	310,-	376,-
PSK0288	pórobeton do tl. 215 mm	310,-	376,-

## Listy pro pilu ocasku



Specializované pilové plátky pro pilu ocasku HILTI SR 30.

Prodej			
číslo položky	materiál	bez DPH	s DPH
1RK44	univerzál – běžné řezání, dřevo, kov, plast	220,-	267,-
J3NVX	univerzál prémium – demoliční práce, neabrazivní materiály	289,-	350,-
26K42	kov – tl. 1,5–10 mm	208,-	252,-
36D38	kov – tl. 3 mm a více	262,-	318,-
RW4XG	měkké dřevo bez hřebíků	297,-	360,-

# ŘEZÁNÍ A DĚLENÍ

## Pila rozbrušovací s odsáváním ø 300 mm

Kód položky: PSK0415



Pronájem za den	
bez DPH	s DPH
490,-	593,-
<b>nad 8 dní</b>	
420,-	509,-
Garance za den	
25,00	30,30

Pila pro řezání železobetonu, žuly, obrubníků, stavebních desek, cihel a zdicích tvárníc. Ideální pro vyřezávání a zvětšování montážních otvorů pro okna, dveře a šachty. Pro suché i mokré řezání.

- typové označení HILTI DCH 300-X DLX
- napájení 230V
- hmotnost 9,4 kg
- max. hloubka řezu 90° 120 mm



## Pila rozbrušovací benzínová ø 400 mm

Kód položky: PSK0414



Pronájem za den	
bez DPH	s DPH
620,-	751,-
<b>nad 8 dní</b>	
530,-	642,-
Garance za den	
30,00	36,30

Výkonná pila pro řezání obrubníků, kamenné dlažby, kanalizačních trubek a potrubí. Dále slouží k řezání malých otvorů a průchodů nebo k bourání. Pila umožňuje řezání za sucha i s vodním chlazením.

- typové označení HILTI DSH 900-X (model 2020)
- palivo Natural 95 MIX (poměr 1 : 50)
- hmotnost 11,9 kg
- max. hloubka řezu 90° 150 mm



## Pila prořezávací ø 230 mm

Kód položky: PSK0412



Pronájem za den	
bez DPH	s DPH
620,-	751,-
<b>nad 8 dní</b>	
<b>520,-</b>	630,-
Garance za den	
<b>30,00</b>	36,30

Elektrická prořezávací pila pro řezání hlubokých otvorů ve zdivu a betonu. Možnost řezat velmi blízko stěny nebo podlahy. Pro řezání s vodním výplachem.

- typové označení HUSQVARNA K4000 Cut-n-Break
- napájení 230V
- hmotnost 8,4 kg
- max. hloubka řezu 90° 400 mm



## Fréza drážkovací

Kód položky: PSK0164



Pronájem za den	
bez DPH	s DPH
260,-	315,-
<b>nad 8 dní</b>	
<b>200,-</b>	242,-
Garance za den	
<b>15,00</b>	18,20

Drážkovací stroj k vyřezávání drážek pro elektrické i další vedení do všech běžných zdicích materiálů.

- typové označení HILTI DCH 150-SL
- napájení 230V
- hmotnost 7,6 kg
- pracovní šířka 50 mm
- max. hloubka řezu 90° 50 mm

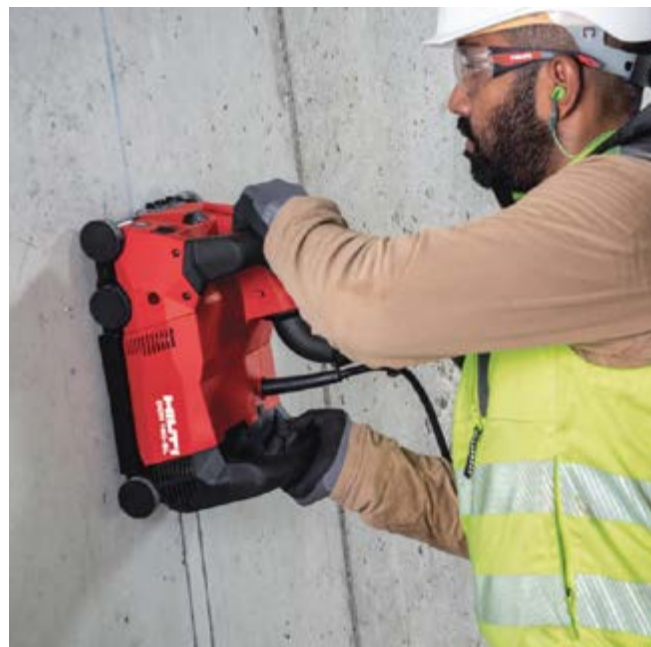

CZECH MADE



# ŠPIČKOVÁ ŘEZACÍ TECHNIKA

**NTC** ČESKÁ STAVEBNÍ TECHNIKA SVĚTOVÉ TŘÍDY

## Řezač spár ø350 mm

Kód položky: PSK0488



Pronájem za den	
bez DPH	s DPH
550,-	666,-
<b>nad 11 dní</b>	
<b>430,-</b>	521,-
Garance za den	
<b>35,00</b>	42,40

Řezačka spár pro prořezávání tenkých betonových nebo asfaltových povrchů. Při práci se používá skrápění vodou z integrované nádržky.

- typové označení NTC RZ123 BS Vanguard
- palivo Natural 95
- hmotnost 68 kg
- max. hloubka řezu 90° 120 mm

## Řezač spár ø500 mm

Kód položky: PSK0489



Pronájem za den	
bez DPH	s DPH
700,-	847,-
<b>nad 11 dní</b>	
<b>590,-</b>	714,-
Garance za den	
<b>40,00</b>	48,40

Výkonný řezač spár pro řezání živičných nebo betonových povrchů. Při práci se používá skrápění vodou z integrované nádržky.

- typové označení NTC RZ200 BS Vanguard
- palivo Natural 95
- hmotnost 111 kg
- max. hloubka řezu 90° 200 mm

# ŘEZÁNÍ A DĚLENÍ

## Pila stolová ø 350 mm

Kód položky: PSK0417



Pronájem za den bez DPH	s DPH
470,-	569,-
<b>nad 8 dní</b>	
<b>370,-</b>	448,-
Garance za den	
<b>30,00</b>	36,30

Profesionální přesná a výkonná stolová pila pro řezání cihel, dlažeb, kamene a dalších materiálů ve stavebnictví.

- typové označení BATTIPAV ELITE 80
- napájení 230V
- hmotnost 70 kg
- max. délka řezu 800 mm
- max. hloubka řezu 90° 110 mm

## Pila stolová ø 700 mm

Kód položky: PSK0418



Pronájem za den bez DPH	s DPH
670,-	811,-
<b>nad 8 dní</b>	
<b>530,-</b>	642,-
Garance za den	
<b>40,00</b>	48,40

Stolová pila pro přímý řez. Ideální pro řezání cihel, dutinových tvárnic, betonových a kamenných bloků a dalších materiálů ve stavebnictví.

- typové označení BATTIPAV EXPERT 700
- napájení 400V
- hmotnost 95 kg
- max. délka řezu 550 mm
- max. hloubka řezu 90° 270 mm

## Pila stolová portálová ø 700 mm

Kód položky: PSK0419



Pronájem za den bez DPH	s DPH
670,-	811,-
<b>nad 8 dní</b>	
<b>505,-</b>	612,-
Garance za den	
<b>40,00</b>	48,40

Přesná a výkonná bloková pila pro libovolně nastavitelný řez v rozmezí 0–45°. Ideální pro řezání plných a dutinových cihel, tvárnic a dalších materiálů ve stavebnictví.

- typové označení BATTIPAV PRIMA 700
- napájení 400V
- hmotnost 117 kg
- max. délka řezu 615 mm
- max. hloubka řezu 90° 275 mm

## Pila pásová na pórobeton

Kód položky: PSK0410



Pronájem za den bez DPH	s DPH
740,-	896,-
<b>nad 8 dní</b>	
<b>600,-</b>	726,-
Garance za den	
<b>50,00</b>	60,50

Pásová pila na pórobeton umožňuje dělení velkých pórobetonových bloků. Jednoduchá obsluha, polohovatelný stůl, čistota řezu, pevná konstrukce.

- typové označení DR. SCHULZE BAS 650
- napájení 230V
- hmotnost 150 kg
- max. délka řezu 700 mm
- max. hloubka řezu 90° 650 mm

## ŘEZÁNÍ A DĚLENÍ

## Pila AKU kotoučová ø 190 mm na kov NURON

Kód položky: PSK0500



AKU

Doporučenou baterii NURON naleznete na straně 11

Pronájem za den	
bez DPH	s DPH
280,-	339,-
nad 7 dní	
<b>227,-</b>	275,-
Garance za den	
<b>15,00</b>	18,20

Akumulátorová okružní pila pro řezání desek na bázi dřeva, např. bednění, překližky, prken, OSB nebo latí.

- typové označení HILTI SC 30WR-22 NURON
- napájení NURON 22V
- hmotnost 3,7 kg
- max. hloubka řezu 90° 70 mm

## Pila kotoučová ø 190 mm

Kód položky: PSK0406



Pronájem za den	
bez DPH	s DPH
200,-	242,-
nad 8 dní	
<b>160,-</b>	194,-
Garance za den	
<b>10,00</b>	12,10

Pila pro řezání desek, prken, rámců a trámků do max. tloušťky 67 mm. Provádí krátké řezy, šikmé řezy a pokosy.

- typové označení HILTI SCW 70
- napájení 230V
- hmotnost 5,3 kg
- max. hloubka řezu 90° 67 mm



# ŘEZÁNÍ A DĚLENÍ

## Pila kotoučová ø230 mm

Kód položky: PSK0407



Pronájem za den bez DPH	s DPH
315,-	382,-
nad 8 dní	
250,-	303,-
Garance za den	
15,00	18,20

Okružní pila pro podélné a příčné řezy, ponorné řezy, zkosené řezy do 60°. Šikmé/pokosové řezy do 60°. Obecné tesařské práce, vyřezávání spojovacích čepů, krácení střešních latí.

- typové označení HILTI WSC 85
- napájení 230V
- hmotnost 7,8kg
- max. hloubka řezu 90° 85 mm

## Pila AKU kotoučová ø165 mm na kov NURON

Kód položky: PSK0497



AKU

Doporučenou baterii NURON naleznete na straně 11

Pronájem za den bez DPH	s DPH
320,-	388,-
nad 7 dní	
268,-	325,-
Garance za den	
15,00	18,20

Akumulátorová pila pro rychlé a přesné řezání kovových nosníků, trubek nebo potrubí. Díky řeznému kotouči je řez studený a prakticky bez jisker.

- typové označení HILTI SC 5ML-22 NURON
- napájení NURON 22V
- hmotnost 3kg
- max. hloubka řezu 90° 57 mm

## Pila pokosová ø210 mm

Kód položky: PSK0411



Pronájem za den bez DPH	s DPH
420,-	509,-
nad 8 dní	
340,-	412,-
Garance za den	
30,00	36,30

Menší pokosová pila pro truhlářské a montážní práce se dřevem.

- typové označení BOSCH GCM 8 SJL Pro
- napájení 230V
- hmotnost 17,3kg
- max. hloubka řezu 90° 70 mm

## Pila přímočará

Kód položky: PSK0413



Pronájem za den bez DPH	s DPH
200,-	242,-
nad 8 dní	
160,-	194,-
Garance za den	
10,00	12,10

Přímočará pila pro řezání různých materiálů jako jsou dřevo, desky na bázi dřeva, kovy a plasty.

- typové označení HILTI WSJ 750-ET
- napájení 230V
- hmotnost 2,8kg
- max. hloubka řezu 90° dřevo/ocel 120/10mm



## Závitořez ruční 3/8"-2"

Kód položky: PSK0668



Pronájem za den bez DPH	s DPH
100,-	121,-
<b>nad 8 dní</b>	
<b>90,00</b>	109,-
Garance za den	
<b>5,00</b>	6,10

Ráčnová závítice k zhotovení přesných závitových spojů. Optimalizovaná geometrie řezání umožňuje snadné naříznutí a vynikající odvod třísek. K dispozici čelisti  $\varnothing 3/8"$ ,  $1/2"$ ,  $3/4"$ ,  $1"$ ,  $1.1/2"$ ,  $1.1/4"$  a  $2"$ .

- typové označení ROTHENBERGER SUPER CUT 3/8" – 2

## Závitořez elektrický 3/8"-2"

Kód položky: PSK0667



Pronájem za den bez DPH	s DPH
350,-	424,-
<b>nad 8 dní</b>	
<b>290,-</b>	351,-
Garance za den	
<b>15,00</b>	18,20

Elektrický závitořez k rychlému a snadnému zhotovení přesných a bezpečných závitových spojů. K dispozici čelisti  $\varnothing 3/8"$ ,  $1/2"$ ,  $3/4"$ ,  $1"$ ,  $1.1/4"$ ,  $1.1/2"$ ,  $2"$ .

- typové označení ROTHENBERGER SUPERTRONIC 2000

## Oleje pro závitořezy ROTHENBERGER



Minerální olej vhodný pro všechny materiály včetně nerezové oceli. Syntetický olej pro potravinářské rozvody. Fyziologicky nezávadný.

### Prodej

číslo položky	materiálová báze	bez DPH	s DPH
36B23	minerální	350,-	424,-
42B83	syntetický	369,-	447,-

## Sada náradí pro dělení trubek – měď, plast

Kód položky: PSK0495



Pronájem za den bez DPH	s DPH
<b>50,00</b>	60,50
Garance za den	
<b>5,00</b>	6,10

Sada obsahující odřezávač na měděné, mosazné, hliníkové a tenkostěnné ocelové trubky a nůžky na plastové trubky až do průměru 42 mm.

- typové označení ROTHENBERGER TUBE CUTTER 35+ ROCUT TC 42 Pro

# ŘEZÁNÍ A DĚLENÍ

## Řezačka EPS ruční

Kód položky: PSK0483



Pronájem za den	
bez DPH	s DPH
200,-	242,-
nad 8 dní	
<b>160,-</b>	194,-
Garance za den	
<b>9,50</b>	11,50

Ruční odporová řezačka polystyrenu tloušťky až 25 cm. Použití řezačky je rozšířené o výřezy drážek, profilů, bosází a řezání na pokos. Snadná a rychlá výměna řezacích čepelí.

- typové označení STORCH HOTKNIFE 250
- napájení 230V
- hmotnost 0,3kg
- max. hloubka řezu 90° 250mm



Dělení polystyrenových desek jedním řezem až do šířky 250 mm.



S použitím profilového řezače lze snadno a rychle provádět výřezy drážek, profilů, bosází a řezů na pokos.

## Řezačka EPS závěsná

Kód položky: PSK0484



Pronájem za den	
bez DPH	s DPH
340,-	412,-
<b>nad 8 dní</b>	
<b>300,-</b>	363,-
Garance za den	
<b>15,00</b>	18,20

Závěsná řezačka pro každodenní práci na lešení. Řezačka lze použít i jako příruční stolní přístroj. Umožňuje provádět širokou paletu řezů.

- typové označení STORCH PRO CUT BASIC 128cm
- napájení 230V
- hmotnost 11 kg
- max. hloubka řezu 90° 250mm

## Řezačka EPS rohová

Kód položky: PSK0482

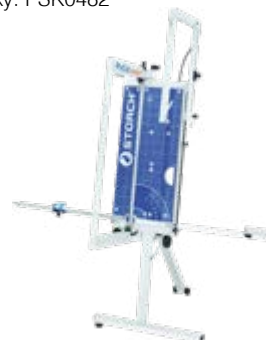

Pronájem za den	
bez DPH	s DPH
560,-	678,-
<b>nad 8 dní</b>	
<b>450,-</b>	545,-
Garance za den	
<b>25,00</b>	30,30

Řezačku je výhodné použít pro zpracování EPS, při jejím použití se minimalizuje odpad z polystyrenu. Řezačka je kompletně vybavena pro zavěšení na lešení a jako samostatná jednotka, polootevřená nebo opřená o stěnu.

- typové označení STORCH STORCH ProCut Compact
- napájení 230V
- hmotnost 15 kg
- max. hloubka řezu 90° 300mm

## Varianty řezů s řezačkou Pro Cut Basic 128:

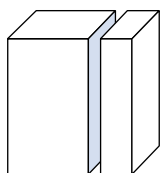

Podélný řez

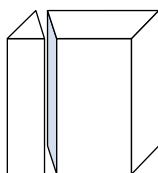

Podélný šikmý řez

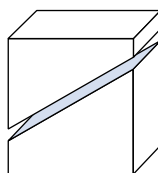

Šikmý řez

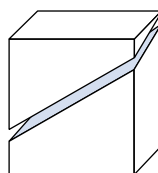

Příčný šikmý řez

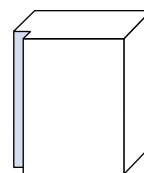

Falcování

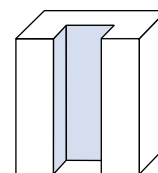

Vyřezávání

## Varianty řezů navíc oproti Pro Cut Basic 128:

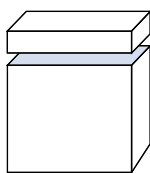

Podélný řez

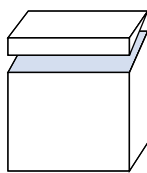

Pokosový řez

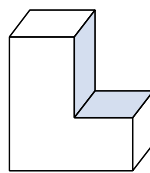

Výřez pro okno

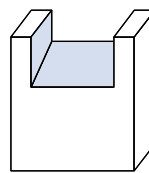

Krokvový výřez

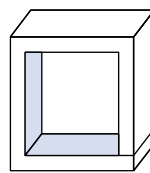

Výřez (s naříznutím)

## ŘEZÁNÍ A DĚLENÍ

### Řezačka obkladů a dlažby 60 cm



Kód položky: PSK0486



Pronájem za den	
bez DPH	s DPH
200,-	242,-
<b>nad 8 dní</b>	
<b>160,-</b>	194,-
Garance za den	
<b>9,50</b>	11,50

Ruční řezačka s ergonomickou rukojetí pro efektivní řezání obkladů a dlažeb. Díky dlouhému úhlovému příložníku umožňuje provádět přesné diagonální řezání.

- typové označení BATTIPAV PROFI EVO 63
- hmotnost 10,5 kg
- max. délka řezu 630 mm
- max. hloubka řezu 90° 15 mm

### Řezačka obkladů a dlažby 90 cm



Kód položky: PSK0487



Pronájem za den	
bez DPH	s DPH
250,-	303,-
<b>nad 8 dní</b>	
<b>200,-</b>	242,-
Garance za den	
<b>10,00</b>	12,10

Ruční řezačka s ergonomickou rukojetí pro efektivní řezání obkladů a dlažeb. Díky dlouhému úhlovému příložníku umožňuje provádět přesné diagonální řezání.

- typové označení BATTIPAV PROFI EVO 103
- hmotnost 14,5 kg
- max. délka řezu 1 030 mm
- max. hloubka řezu 90° 15 mm

### Řezačka obkladů a dlažby 125 cm



Kód položky: PSK0485



Pronájem za den	
bez DPH	s DPH
340,-	412,-
<b>nad 8 dní</b>	
<b>280,-</b>	339,-
Garance za den	
<b>20,00</b>	24,20

Ruční řezačka s ergonomickou rukojetí pro efektivní řezání obkladů a dlažeb. Díky dlouhému úhlovému příložníku umožňuje provádět přesné diagonální řezání.

- typové označení BATTIPAV PROFI EVO 133
- hmotnost 17,5 kg
- max. délka řezu 1 330 mm
- max. hloubka řezu 90° 15 mm

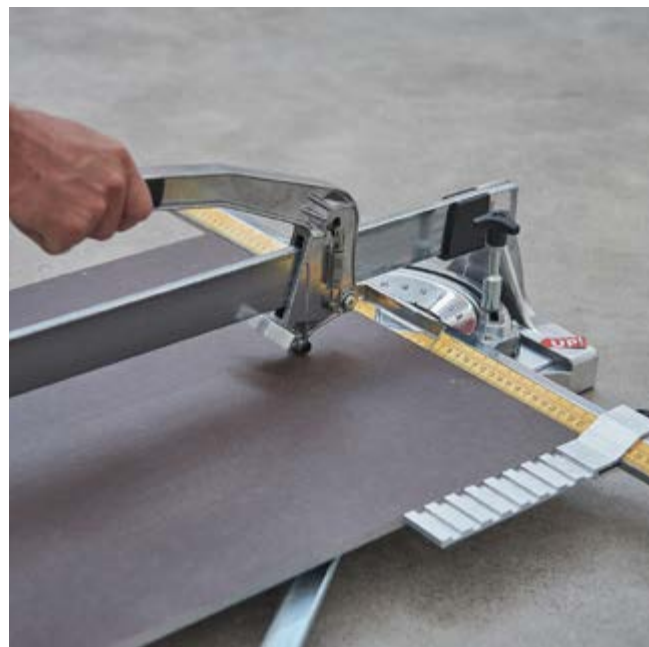

## Pila obladačská

Kód položky: PSK0408



Pronájem za den bez DPH	s DPH
520,-	630,-
<b>nad 8 dní</b>	
420,-	509,-
<b>Garance za den</b>	
25,00	30,30

Vodou chlazená elektrická pila pro řezání velkorozměrových keramických dlaždic, kamene a mramoru, s horním pojezdem. Průměr kotouče 250 mm.

- typové označení BATTIPAV CLASS PLUS 1300
- napájení 230V
- hmotnost 55 kg
- max. délka řezu 1 300 mm
- max. hloubka řezu 90° 42 mm



## Pila kamenická s odsáváním ø 350 mm

Kód položky: PSK0404



Pronájem za den bez DPH	s DPH
410,-	497,-
<b>nad 8 dní</b>	
330,-	400,-
<b>Garance za den</b>	
19,50	23,60

Malá přenosná pila pro řezání betonové dlažby, obkladů, cihel nebo střešních tašek. Pro řezání za sucha s odsáváním nebo s vodním výplachem.

- typové označení NORTON CM35 MINI CLIPPER
- napájení 230V
- hmotnost 40 kg
- max. délka řezu 340 mm
- max. hloubka řezu 90° 125 mm

## Lámačka dlažby páková

Kód položky: PSK0276



Pronájem za den bez DPH	s DPH
300,-	363,-
<b>nad 8 dní</b>	
230,-	279,-
<b>Garance za den</b>	
14,50	17,60

Páková lámačka slouží k lámání kamenných kvádrů, obrubníků, kostek a betonové dlažby. Rozpětí výšky dlažby 1–10 cm. Vhodná i pro lámání materiálů nepravidelných povrchů a tvarů.

- typové označení MONTOLIT 4
- max. délka řezu 410 mm
- max. hloubka řezu 90° 155 mm

# ŘEZÁNÍ A DĚLENÍ

## Extra prémiové kotouče na různé stavební materiály

ø 125, 230, 305, 400 mm

- vysoká rychlost řezání
- dlouhá životnost kotouče
- určeny pro všechny běžné stavební materiály



### Technologie Equidist

- přináší nejvyšší hustotu přesně řazených diamantů
- poskytuje skvělou rychlost řezání
- zaručena dlouhá životnost kotouče

### vhodné pro tyto materiály:

univerzál cihla, pórobeton, beton, železobeton, kámen



### Vhodné pro stroje:

AKU nebo  
elektrická bruska  
úhlová  
průměr 125 mm



bruska úhlová  
průměr 230 mm



pila rozbrušovací  
s odsáváním  
průměr 300 mm



pila rozbrušovací  
benzínová  
průměr 300 mm



pila  
rozbrušovací  
benzínová  
průměr 400 mm



## Extra prémiové kotouče pro drážkování

ø 125, 150 mm

- skvělá rychlost a výkon při drážkování
- silné tělo kotouče pro vysoký výkon v drážkovačce
- vhodné pro všechny běžné stavební materiály



### vhodné pro tyto materiály:

univerzál cihla, pórobeton, beton, železobeton, kámen



fréza drážkovací  
průměr 125 mm



fréza drážkovací  
průměr 150 mm



za sucha s vodním výplachem za sucha i s vodním výplachem

Cena za 0,5 mm

kód položky	průměr	typ	bez DPH	s DPH
PSK0032 PP00152	125 mm	univerzál	100,-	121,-
PSK0032 PP00125	230 mm	univerzál	175,-	212,-
PSK0034 PP00325	305 mm	univerzál	225,-	273,-
PSK0034 PP00133	400 mm	univerzál	450,-	545,-
PSK0030 PP00119	sada 125 mm	drážkovačka	200,-	242,-
PSK0030 PP00124	sada 150 mm	drážkovačka	250,-	303,-

## Prémiové kotouče pro řezače spár

ø 350, 500 mm

- navrženy pro vysoký řezací výkon
- speciál pro řezání asfaltu nebo betonu



**vhodné pro tyto materiály:**  
speciál beton

**vhodné pro tyto materiály:**  
speciál asfalt

**Vhodné pro stroje:**

řezačka spár  
průměr 350 mm



řezačka spár  
průměr 500 mm



## Kotouče pro prořezávací pilu

ø 230 mm

- sada dvou speciálních kotoučů
- prořezávání až do hloubky 400 mm
- speciál do betonu nebo cihelného zdiva



**vhodné pro tyto materiály:**  
speciál cihla, speciál beton



pila prořezávací



☒ za sucha ☑ s vodním výplachem ☒☑ za sucha i s vodním výplachem

Cena za 0,5 mm

kód položky	průměr	typ	bez DPH	s DPH
PSK0036 PP00130	350 mm	asfalt	300,-	363,-
PSK0036 PP00131	350 mm	beton	300,-	363,-
PSK0036 PP00135	500 mm	asfalt	700,-	847,-
PSK0036 PP00136	500 mm	beton	700,-	847,-
PSK0103 PP00626	sada 230 mm	cihla	350,-	424,-
PSK0103 PP00625	sada 230 mm	beton	350,-	424,-

# ŘEZÁNÍ A DĚLENÍ

## Kotouče pro stolové pily

### Tichý kotouč na betonové prvky ø 350 mm

- speciální sendvičové ocelové jádro pro snížení hluku během řezání až o 50 %



#### vhodné pro tyto materiály:

speciál beton

### Kotouč na cihelné zdivo

#### ø 700 mm

- pro řezání cihelného zdiva a tvárnic



#### vhodné pro tyto materiály:

speciál cihla

#### Vhodné pro stroje:

pila stolová  
průměr 350mm



pila kamenická  
s odsáváním  
průměr 350mm



pila stolová  
průměr 700mm



pila stolová  
průměr 700mm  
portálová



za sucha s vodním výplachem za sucha i s vodním výplachem

Cena za 0,5mm

kód položky	průměr	typ	bez DPH	s DPH
PSK0097 PP00128	350 mm	silent beton	300,-	363,-
PSK0097 PP00181	700mm	cihla	1 000,-	1 210,-



## Celoobvodové kotouče pro obkladačské pily

Kotouč na běžné keramické obklady a dlažby a přírodní kámen  
ø 250 mm



**Vhodné pro tyto materiály:**  
keramika, kámen



Kotouč na slinuté, tvrdé obklady a dlažby a přírodní kámen  
ø 250 mm



**Vhodné pro tyto materiály:**  
slinutá keramika, kámen



Kotouč na glazované obklady a dlažby  
ø 250 mm



**Vhodné pro tyto materiály:**  
glazovaná keramika, kámen



Kotouč na sklo a skleněné obklady  
ø 250 mm



**Vhodné pro tyto materiály:**  
sklo



**Vhodné pro stroje:**

pila obkladačská  
do 130 cm



pila obkladačská  
do 120 cm



za sucha s vodním výplachem za sucha i s vodním výplachem

Cena za den

kód položky	průměr	typ	bez DPH	s DPH
PSK0101 PP00774	250 mm	keramika	300,-	363,-
PSK0101 PP00777	250 mm	slinutá keramika	300,-	363,-
PSK0101 PP00776	250 mm	glazovaná keramika	300,-	363,-
PSK0101 PP00775	250 mm	sklo	300,-	363,-

# ŘEZÁNÍ A DĚLENÍ

## Kotouče na dřevo

### Kotouč pro řezání dřevěných desek a běžného stavebního řeziva ø 190 mm

- silné tělo kotouče a hroty z karbidu wolframu
- 18 zubů

#### vhodné pro tyto materiály:

dřevo



#### Vhodné pro stroje:

AKU pila kotoučová  
průměr 190 mm



pila kotoučová  
průměr 190 mm



### Kotouč pro řezání dřevěných desek a běžného stavebního řeziva ø 230 mm

- silné tělo kotouče a hroty z karbidu wolframu
- 24 zubů

#### vhodné pro tyto materiály:

dřevo



pila kotoučová  
průměr 230 mm



### Kotouč pro přesné a kvalitní řezy všech druhů dřeva ø 216 mm

- přesné a kvalitní řezy při řezání všech druhů dřeva
- 24 zubů

#### vhodné pro tyto materiály:

dřevo



pila pokosová  
se zákluzem  
průměr 210 mm



## Extra prémiové kotouče na kov

### Kotouč pro řezání kovů

- pro rovné, rychlé řezání za studena
- 48 zubů

#### vhodné pro tyto materiály:

obyčejná a nerezová ocel



AKU pila kotoučová  
na kov  
průměr 165 mm



#### Pronájem za den

kód položky	průměr	typ	bez DPH	s DPH
PSK0102 PP01115	190 mm	dřevo	30,00	36,30
PSK0102 PP01322	230 mm	dřevo	30,00	36,30
PSK0102 PP00814	216 mm	dřevo	30,00	36,30
PSK0102 PP00258	165 mm	kov	60,00	72,60

# SPOTŘEBNÍ MATERIÁL HILTI

K PRODEJI V PŮJČOVNÁCH  
STAVEBNIN DEK

- vrtáky
- jádrové vrtání
- sekáče a špičáky
- pilové plátky
- pilové kotouče
- brusné papíry
- hřebíky pro přímé vsazování a šrouby do sádkartonu



**HILTI**





# BROUŠENÍ A HOBLOVÁNÍ

---

brusky ruční na beton  
brusné DIA nástroje a brusné papíry  
brusky a frézy podlahové  
brusky ruční na dřevo  
hoblíky  
brusky na SDK

[ZPĚT NA OBSAH](#)

# BROUŠENÍ A HOBLOVÁNÍ

## ŘEŠENÍ PRO BROUŠENÍ VŠECH BĚŽNÝCH STAVEBNÍCH MATERIÁLŮ

- kompletní nabídka brusek, brusných nástrojů a příslušenství
- výběrem specializovaného stroje dosáhnete vysoké efektivity práce
- moderní a výkonné stroje s jednoduchým ovládáním
- průmyslové vysavače pro odsávání a úklid po broušení

D



### Broušení podlah

jemné broušení a rovnání nerovností, jemná stopa po broušení



ES 400 mm univerzální bruska, mnoho nástrojů a příslušenství

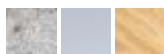

**vhodné pro tyto materiály:**  
betonové podlahy, anhydritové podlahy, dřevo, desky na bázi dřeva



HTC 450 mm planetová bruska pro malé a středně velké plochy



**vhodné pro tyto materiály:**  
betonové podlahy, anhydritové podlahy, syntetické stěrky a lepidla, cementová lepidla pod dlažbou



HTC 510 mm výkonná planetová bruska pro středně velké plochy



### Rychlé plošné broušení a strhávání lepidel a stěrek

agresivnější broušení, hrubší stopa po broušení



HTC 280 mm jednokotoučová bruska, umožňuje broušení u kraje



**vhodné pro tyto materiály:**  
betonové podlahy, anhydritové podlahy, dřevo, syntetické stěrky a lepidla



HTC 400 mm výkonná jednokotoučová bruska pro středně velké plochy



### Frézování odstraní 3 až 10 mm v jednom kroku, vytváří drážky



fréza podlahová š. 215 mm

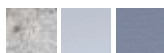

**vhodné pro tyto materiály:**  
betonové podlahy, anhydritové podlahy, asfaltové povrchy



fréza podlahová š. 265 mm



fréza podlahová š. 335 mm



### Broušení stěn schodišťových stupňů a nepřístupných míst



HILTI 130 mm ruční bruska pro jemné broušení a leštění



**vhodné pro tyto materiály:**  
betonové podlahy, anhydritové podlahy, dřevo, cementová lepidla pod dlažbou



HILTI 150 mm výkonná ruční bruska



**vhodné pro tyto materiály:**  
betonové podlahy, anhydritové podlahy, syntetické stěrky a lepidla, cementová lepidla pod dlažbou

## BROUŠENÍ A HOBLOVÁNÍ

## Bruska na beton ø 130 mm



Kód položky: PSK0052



Pronájem za den bez DPH	s DPH
370,-	448,-
<b>nad 8 dní</b>	
<b>300,-</b>	363,-
Garance za den	
15,00	18,20

Ruční diamantová bruska pro lehké broušení betonu a dokončovací práce pomocí leštících padů.

- typové označení HILTI DGH 130 DLX
- hmotnost 2,54 kg
- napájení 230V
- ø kotouče 130mm

## Bruska na beton ø 150 mm



Kód položky: PSK0053



Pronájem za den bez DPH	s DPH
515,-	624,-
<b>nad 8 dní</b>	
<b>400,-</b>	484,-
Garance za den	
25,00	30,30

Bruska na beton pro náročné broušení, zdrsňování betonu a odstraňování laku a nátěrů.

- typové označení HILTI DGH 150
- hmotnost 5,6kg
- napájení 230V
- ø kotouče 150mm

Disky leštící pro brusku  
DGH 130

Pro dokončovací práce bez známek poškrábání povrchu betonu. Pro dosažení hladkého výsledku je nutné brousit ve více krocích v hrubostech 50, 100 a nakonec 200.

Cena za 1 ks.

## Prodej

číslo položky	zrnost / typ / broušený materiál	bez DPH	s DPH
22Z96	50 / rychlé broušení / beton, kámen	728,-	881,-
69Z54	100 / jemné broušení / beton, kámen	728,-	881,-
66Z46	200 / extra jemné broušení / beton, kámen	728,-	881,-

Hrnce DIA brusné pro brusky  
DGH 130/150

DIA brusné hrnce pro broušení za sucha všech typů betonů, potěrů a přírodního kamene.

Min. sazba opotřebení 0,5mm.

Cena za 0,5 mm			
kód položky	typ / pro brusku	bez DPH	s DPH
PSK0100	extra prémiový – univerzální / DGH 130	520,-	630,-
PSK0100	prémiový – univerzální / DGH 150	630,-	763,-
PSK0100	extra prémiový – univerzální / DGH 150	630,-	763,-
PSK0100	extra prémiový – abrazivní materiály / DGH 150	630,-	763,-
PSK0100	extra prémiový – nátěry, barvy / DGH 150	630,-	763,-
PSK0100	extra prémiový – jemné broušení / DGH 150	630,-	763,-

# BROUŠENÍ A HOBLOVÁNÍ

## Bruska podlahová Ø270 mm

Kód položky: PSK0058



Pronájem za den	
bez DPH	s DPH
840,-	1 017,-
<b>nad 8 dní</b>	
<b>680,-</b>	823,-
Garance za den	
<b>50,00</b>	60,50

Výkonná jednotoučová bruska pro broušení betonových a anhydritových ploch. Broušení s minimálním odstupem od kraje. Jednoduchá obsluha, robustní konstrukce. Bruska se používá se systémovým vysavačem HTC.

- typové označení HTC 280
- napájení 230V
- počet segmentů 6ks
- hmotnost 72kg
- pracovní šířka 280mm



## Bruska podlahová Ø400 mm

Kód položky: PSK0059



Pronájem za den	
bez DPH	s DPH
1 040,-	1 259,-
<b>nad 8 dní</b>	
<b>840,-</b>	1 017,-
Garance za den	
<b>50,00</b>	60,50

Výkonná jednotoučová bruska pro broušení betonových a anhydritových ploch. Jednoduchá obsluha, robustní konstrukce. Bruska se používá se systémovým vysavačem HTC.

- typové označení HTC 400
- napájení 400V
- počet segmentů 9ks
- hmotnost 110kg
- pracovní šířka 400mm

## Bruska podlahová planetová Ø450 mm

Kód položky: PSK0056



Pronájem za den	
bez DPH	s DPH
1 200,-	1 452,-
<b>nad 8 dní</b>	
<b>1 020,-</b>	1 235,-
Garance za den	
<b>50,00</b>	60,50

Planetová bruska se třemi brusnými hlavami zajišťuje stabilní broušení povrchů. Široký záběr 450mm. Oddělitelná hlava pro přepravu. Bruska se používá se systémovým vysavačem HTC.

- typové označení HTC 450
- napájení 230V
- počet segmentů 9ks
- hmotnost 109kg
- pracovní šířka 450mm

## Bruska podlahová planetová Ø510 mm

Kód položky: PSK0057



Pronájem za den	
bez DPH	s DPH
1 780,-	2 154,-
<b>nad 8 dní</b>	
<b>1 500,-</b>	1 815,-
Garance za den	
<b>84,50</b>	102,30

Profesionální planetová bruska se třemi brusnými hlavami a pracovním záběrem 510mm. Bruska se používá se systémovým vysavačem HTC.

- typové označení HTC 510
- napájení 400V
- počet segmentů 18ks
- hmotnost 133kg
- pracovní šířka 510mm



## Segmenty DIA pro podlahové brusky



Typy DIA segmentů podle broušeného materiálu:

S2 – čerstvý beton, asfalt, čerstvý anhydrit

M2 – zralý beton, anhydrit

H2 – tvrdý beton

PREP – epoxidy, lepidla, barvy, nátěry, syntetické stěrky (0–2mm)

T-REX Classic – epoxidy, lepidla, barvy, nátěry, syntetické stěrky (1–3mm)

Min. sazba opotřebení 0,5mm.

Cena za 0,5 mm			
kód položky	typ	bez DPH	s DPH
PSK0119	DIA sada S2 6ks	630,-	763,-
PSK0120	DIA sada S2 9ks	940,-	1138,-
PSK0119	DIA sada M2 6ks	630,-	763,-
PSK0120	DIA sada M2 9ks	940,-	1138,-
PSK0119	DIA sada H2 6ks	630,-	763,-
PSK0120	DIA sada H2 9ks	940,-	1138,-
PSK0119	DIA sada PREP 6ks	630,-	763,-
PSK0120	DIA sada PREP 9ks	940,-	1138,-

Cena za den			
kód položky	typ	bez DPH	s DPH
PSK0119	sada T-REX Classic 6ks	1570,-	1900,-
PSK0120	sada T-REX Classic 9ks	2100,-	2541,-



# BROUŠENÍ A HOBLOVÁNÍ

## Vysavač průmyslový 100–120l/s

Kód položky: PSK0646



Pronájem za den	
bez DPH	s DPH
760,-	920,-
nad 8 dní	
630,-	763,-
Garance za den	
40,00	48,40

Výkonný dvoumotorový vysavač pro odsávání prachu při broušení s podlahovými bruskami a frézami. Stroj používá Longopac systém pro sběr prachu, je vybaven filtrem HEPA 13 a antistatickou hadicí.

- typové označení HTC D 20
- napájení 230V
- hmotnost 57kg
- průtok vzduchu 400m<sup>3</sup>/h

## Separátor prachu

Kód položky: PSK0514



Pronájem za den	
bez DPH	s DPH
400,-	484,-
nad 8 dní	
320,-	388,-
Garance za den	
20,00	24,20

Separátor prachu zapojitelný mezi podlahovou brusku a vysavač. Separátor zachytává větší a těžší částice broušeného materiálu (odtržené části, kamínky, úlomky apod.) vzniklé broušením, a tak významně zvyšuje výkon a kapacitu vysavače.

- typové označení HTC PS 30
- hmotnost 22kg

## Pytel odpadní LONGPAC pro vysavač HTC

Kód položky: PSK0376



Cena za m	
bez DPH	s DPH
35,00	42,40

Odpadní plastový pytel pro průmyslový vysavač HTC.

- typové označení HTC LONGOPAC 20m



# EFEKTIVNÍ ODSÁVÁNÍ A ZACHYTÁVÁNÍ PRACHU PŘI BROUŠENÍ PODLAH

Díky systémovému odsávání prachu během broušení je dosaženo vyšší efektivity práce a nižšího opotřebení diamantových nástrojů.

## Průmyslový vysavač k podlahovým bruskám

- vhodný a dostatečně výkonný vysavač zajišťuje téměř bezprašné pracovní prostředí
- vysavač výrazně snižuje opotřebení brusného nástroje (odbroušený abrazivní materiál je odváděn) a zvyšuje rychlost broušení
- je vybaven odolnou sací hadicí
- snižuje čas a náklady na dodatečné čištění broušených ploch

## Proč při vysávání použít i separátor?

- separátor oddělí až 90% odbroušeného prachu a tím výrazně zvyšuje efektivitu vysavače
- redukuje nucené přestávky pro čištění filtru vysavače
- výrazně usnadňuje čištění filtrů
- využívá stejný typ nekonečného pytle jako vysavač

Separátor doporučujeme při broušení ploch od cca 50 m<sup>2</sup> a všude tam, kde se produkuje nadměrné množství prachu.



Vysavač je vybaven hlavním filtrem o velké ploše a HEPA filtrem pro zachytávání jemných částí



Ukazatel zanesení filtru indikuje, kdy se má provést úklap



# BROUŠENÍ A HOBLOVÁNÍ

## Bruska podlahová víceúčelová Ø 400 mm

Kód položky: PSK0060



Pronájem za den	
bez DPH	s DPH
830,-	1 005,-
<b>nad 8 dní</b>	
660,-	799,-
Garance za den	
35,00	42,40

Lehká víceúčelová bruska určená převážně pro úpravu povrchů před aplikací dalších vrstev, lehké přebroušení nebo srovnání nerovností. Nástroje jak pro tvrdé materiály jako je beton a anhydrit, tak i pro broušení dřeva.

- typové označení SCHWAMBORN ES 420S
- napájení 230V
- hmotnost 43 kg
- pracovní šířka 400 mm

## Kámen brusný s unašečem – karborund zrnitost 16



Kámen pro jemné broušení a vyrovnání nerovností. Min. sazba opotřebení 1,0 mm.

Cena za mm			
kód položky	materiál	bez DPH	s DPH
PSK0201	vyzrálý anhydrit/beton/cementový potěr	200,-	242,-

## Příslušenství pro víceúčelovou podlahovou brusku



Díky široké nabídce příslušenství můžete s jedním strojem brousit podkladní i finální vrstvy z různých materiálů, čistit podlahy pomocí hrubých kartáčů a čistit finální povrchy na mokro.

Pronájem za den			
kód položky	typ	bez DPH	s DPH
PSK0201	unašeč brusných papírů	30,00	36,30
PSK0201	unašeč čistících kotoučů	100,-	121,-
PSK0201	unašeč – brusný agregát 4kotoučový	520,-	630,-
PSK0201	unašeč – čistící kartáč PPN – střední (cena je účtována za mm úbrusu)	90,00	109,-
PSK0201	nádrž 10l na vodu a chemii	50,00	60,50

## Kotouče brusné pro víceúčelovou podlahovou brusku

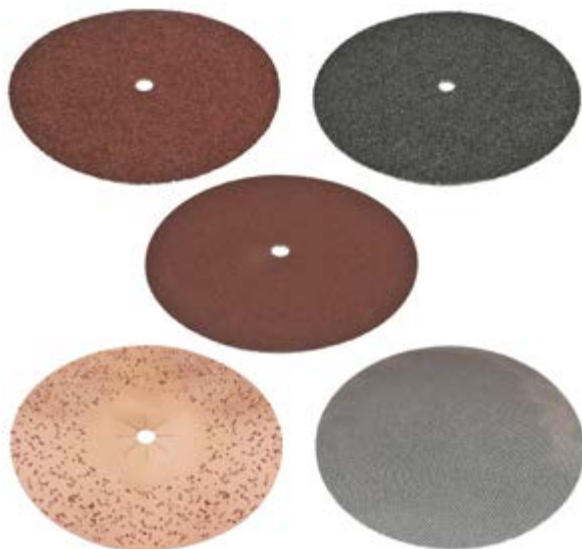

Kotouče pro broušení a přípravu povrchů podlah. Cena je uvedena za 1 ks.

### Prodej

číslo položky	typ / materiál	bez DPH	s DPH
92T63	K12/vyzrálý anhydrit	508,-	615,-
49T85	B16/vyzrálý beton, cementový potěr	451,-	546,-
94T62	B24/vyzrálý beton, cementový potěr	381,-	462,-
99T28	B30/vyzrálý beton, cementový potěr	379,-	459,-
88T53	B40/vyzrálý beton, cementový potěr	296,-	359,-
35T26	A24/dřevo, desky na bázi dřeva	262,-	318,-
86T43	A30/dřevo, desky na bázi dřeva	242,-	293,-
63T55	A40/dřevo, desky na bázi dřeva	231,-	280,-
85T25	A60/dřevo, desky na bázi dřeva	189,-	229,-
62T98	A80/dřevo, desky na bázi dřeva	172,-	209,-
28T82	A100/dřevo, desky na bázi dřeva	167,-	203,-
82T69	WK14/lepidla na koberce, lina	3593,-	4348,-
64T66	WK16/lepidla na koberce, lina	3472,-	4202,-
44T39	WK24/lepidla na koberce, lina	3472,-	4202,-
53T64	K60/barvy, nátěry	195,-	236,-
26T44	K80/barvy, nátěry	185,-	224,-
43T42	K100/barvy, nátěry	175,-	212,-
55T36	K120/barvy, nátěry	165,-	200,-

## Kotouče čistící pro víceúčelovou podlahovou brusku



Kotouče pro profesionální čištění podlah s použitím čistící chemie, leštění a strhávání. Cena je uvedena za 1 ks.

### Prodej

číslo položky	specifikace	bez DPH	s DPH
43A36	čistící kotouč, černý – hrubý	502,-	608,-
55A95	čistící kotouč, hnědý – středně hrubý	487,-	590,-
82A66	čistící kotouč, modrý – střední	473,-	573,-
64A39	čistící kotouč, červený – jemný	469,-	568,-
44A56	brusný kotouč 150 mm, K24-SZ	34,60	41,90
42A29	brusný kotouč 150 mm, K40-SZ	27,30	33,10
36A59	brusný kotouč 150 mm, K60-SZ	24,90	30,20
95A38	brusný kotouč 150 mm, K80-SZ	23,10	28,00
22A65	brusný kotouč 150 mm, K100-SZ	22,50	27,30
69A93	brusný kotouč 150 mm, K120-SZ	21,90	26,50
66A84	brusný pad – agresivní	865,-	1047,-
39A58	strhávací pad	553,-	670,-

# BROUŠENÍ A HOBLOVÁNÍ

## Fréza podlahová š. 200 mm

Kód položky: PSK0168



Pronájem za den	
bez DPH	s DPH
<b>2 100,-</b>	2 541,-
<b>nad 5 dní</b>	
<b>1 785,-</b>	2 160,-
Garance za den	
<b>150,-</b>	182,-

Výkonná fréza pro zdršňování potěrů, betonů a hrubé odstraňování materiálu. Hloubka záběru až 3 mm na jeden pojezd. Fréza se používá s průmyslovým vysavačem. Frézovací lamely jsou v ceně nájmu.

- typové označení BLASTRAC BMP 215 E
- hmotnost 55 kg
- hloubkový dosah do 3 mm
- výkon 1,8 kW
- napájení 16 A 230 V

## Fréza podlahová š. 265 mm

Kód položky: PSK0170



Pronájem za den	
bez DPH	s DPH
<b>3 750,-</b>	4 538,-
<b>nad 5 dní</b>	
<b>3 300,-</b>	3 993,-
Garance za den	
<b>150,-</b>	182,-

Středně velká fréza pro hrubé odstraňování materiálu podlah, zdršňování potěrů a betonů. Fréza se používá s průmyslovým vysavačem. Frézovací lamely jsou v ceně nájmu.

- typové označení BLASTRAC BMP – 265-E
- hmotnost 175 kg
- hloubkový dosah do 6 mm
- výkon 5,5 kW
- napájení 16 A 400 V

## Fréza podlahová š. 335 mm

Kód položky: PSK0169



Pronájem za den	
bez DPH	s DPH
<b>6 930,-</b>	8 386,-
<b>nad 5 dní</b>	
<b>5 900,-</b>	7 139,-
Garance za den	
<b>350,-</b>	424,-

Výkonná podlahová fréza pro hrubé odstraňování materiálu jako je beton, potěry a asfalt. Fréza se používá s průmyslovým vysavačem. Pojezd je zajištěn hydromotorem. Frézovací lamely jsou v ceně nájmu.

- typové označení BLASTRAC BMP-335-E HY
- hmotnost 405 kg
- hloubkový dosah do 10 mm
- výkon 12,1 kW
- napájení 32 A 400 V



## Požadavky na elektřinu na stavbě

Elektromotory v podlahových bruskách a frézách potřebují někdy až 8násobný rozběhový proud oproti provozu v jmenovitých otáčkách motoru. Zároveň je nutné pamatovat na to, že společně se strojem je obvykle zapojen i vysavač. Níže jsou uvedeny doporučené specifikace elektrické soustavy, na které se stroje připojují.

- Bruska/fréza 230 V + vysavač: jistič 16A s charakteristikou C
- Bruska/fréza 400 V + vysavač: jistič 16A/32A s charakteristikou C
- Doporučujeme jistič s charakteristikou C, který udrží vysoký rozběhový proud brusky a fréz. Jistič charakteristiky B může být při startu stroje „shozen“.
- Prodlužovací kabely 230V: minimální průřez vodiče 3× 2,5mm<sup>2</sup>
- Prodlužovací kabely 400V: minimální průřez vodiče 5× 4,0mm<sup>2</sup>
- Délka max. 25m, kabel je nutné při práci vždy odmotat z bubnu a roztáhnout.

Pro připojení elektrických strojů si můžete zapůjčit odpovídající prodlužovací kabely nebo v případě, kdy na stavbě není vhodné elektrické připojení, nabízíme různě výkonné elektrocentrály.

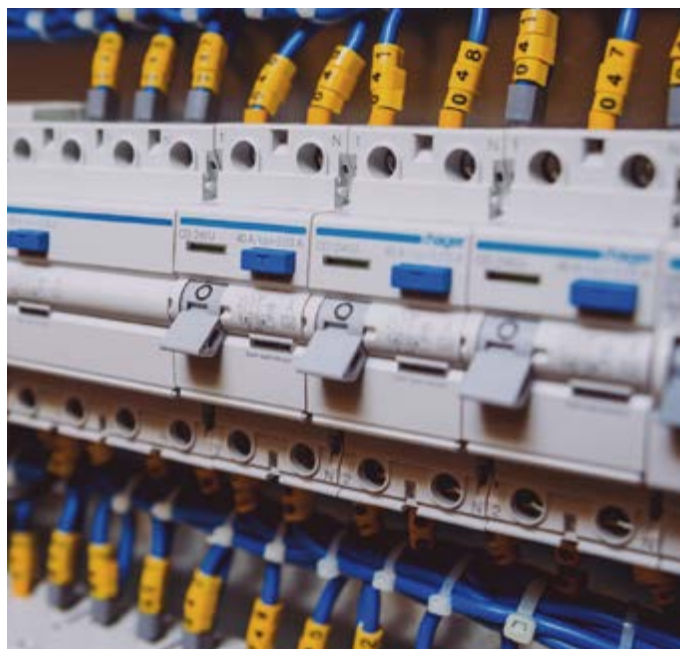

## Fréza sanační

Kód položky: PSK0171



Pronájem za den	
bez DPH	s DPH
670,-	811,-
<b>nad 8 dní</b>	
<b>540,-</b>	654,-
Garance za den	
<b>30,00</b>	36,30

Sanační fréza k odstranění tvrdé původní omítky a zbytků cementových lepidel. Doporučuje se použít s vysavačem.

- typové označení FESTOOL RG150E-set SZ
- napájení 230V
- hmotnost 5,5kg
- ø kotouče 150mm

# BROUŠENÍ A HOBLOVÁNÍ

## Bruska vibrační

Kód položky: PSK0063



Pronájem za den	
bez DPH	s DPH
200,-	242,-
<b>nad 8 dní</b>	
<b>160,-</b>	194,-
Garance za den	
<b>9,50</b>	11,50

Vibrační bruska pro broušení měkkého a tvrdého dřeva, barev a laků.

- typové označení HILTI WFO 280
- hmotnost 2,8kg
- napájení 230V
- rozměr brusné desky 230×115mm

## Papíry brusné pro vibrační brusku HILTI WFO 280

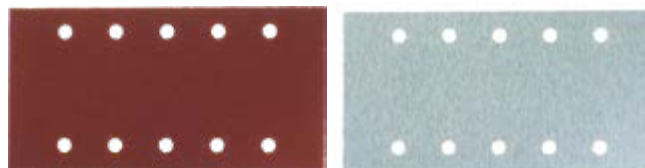

Brusný papír na dřevo nebo odstraňování barvy a laku. Rozměr papíru 230×115mm. Cena je uvedena za 1 ks.

### Prodej

číslo položky	zrnitost / materiál	bez DPH	s DPH
23E90	60 / dřevo	41,20	49,90
54E46	120 / dřevo	41,20	49,90
28E43	40 / barva, lak	47,50	57,50
52E69	120 / barva, lak	38,70	46,90

## Bruska excentrická

Kód položky: PSK0051



Pronájem za den	
bez DPH	s DPH
210,-	255,-
<b>nad 8 dní</b>	
<b>165,-</b>	200,-
Garance za den	
<b>9,50</b>	11,50

Excentrická bruska na měkké a tvrdé dřevo, barvy, laky, nátěry a pro vytvrzené výplňové a tmelové materiály každého druhu.

- typové označení HILTI WFE 450-E
- hmotnost 2,2kg
- napájení 230V
- ø kotouče 150mm

## Papíry brusné pro excentrickou brusku HILTI WFE 450-E



Brusný papír na dřevo nebo odstraňování barvy a laku. Průměr 150mm. Cena je uvedena za 1 ks.

### Prodej

číslo položky	zrnitost / materiál	bez DPH	s DPH
48E93	60 / dřevo	38,70	46,90
23U89	80 / dřevo	38,70	46,90
96U34	100 / dřevo	38,70	46,90
28E44	120 / dřevo	38,70	46,90
89E95	40 / barva, lak	34,20	41,40
33U49	80 / barva, lak	34,20	41,40
34E10	120 / barva, lak	34,20	41,40
52U68	180 / barva, lak	34,20	41,40



## Bruska pásová

Kód položky: PSK0055



Pronájem za den	
bez DPH	s DPH
210,-	255,-
<b>nad 8 dní</b>	
<b>165,-</b>	200,-
Garance za den	
<b>9,50</b>	11,50

Silná profesionální pásová bruska s možností nastavení otáček. Vhodná pro opracovávání široké škály materiálů. Broušení až k okraji, lze připojit externí odsávání. Pro pásy 610×100mm.

- typové označení MAKITA 9404J
- hmotnost 4,7kg
- napájení 230V
- pracovní šířka 100mm

## Papíry brusné na dřevo pro pásovou brusku MAKITA 9404J



Hodí se pro broušení všech druhů dřeva, dřevotřískových a stavebních desek, kovu. Balení 10ks.

### Prodej

číslo položky	zrnitost	bez DPH	s DPH
62S82	K40	627,-	759,-
28S64	K60	586,-	710,-
53S44	K80	553,-	670,-
26S42	K100	543,-	658,-
43S36	K120	543,-	658,-
55S95	K150	543,-	658,-

## Bruska AKU multifunkční

Kód položky: PSK0002



AKU

Pronájem za den	
bez DPH	s DPH
300,-	363,-
<b>nad 8 dní</b>	
<b>240,-</b>	291,-
Garance za den	
<b>15,00</b>	18,20

Multifunkční akumulátorový přístroj pro široké využití. Funkce: broušení, řezání, ponorné řezání, škrábání. Umožňuje vyřezávání v ploše materiálu. Výměna příslušenství bez náradí.

- typové označení BOSCH GOP 18V-28
- hmotnost 1,8kg
- napájení 18V

## Příslušenství pro multifunkční oscilační brusku



Příslušenství Starlock pro brusku BOSCH GOP 18V-28.

### Prodej

číslo položky	typ / materiál	bez DPH	s DPH
39Z52	ponorný list 65 mm / dřevo, kov, plast	479,-	580,-
56Z48	ponorný list 65 mm / tvrdé dřevo	627,-	759,-
425S2	ponorný list 20 mm / dřevo, kov, plast	284,-	344,-
426H3	ponorný list 32 mm / dřevo, kov, plast	382,-	463,-
529V9	segmentový kotouč 85 mm / dřevo, kov, plast	479,-	580,-
7P7P4	brusná deska 78 mm / malta, beton, nátěry, lepidla	617,-	747,-
286B9	pilový kotouč 85 mm / malta, beton, nátěry, lepidla	713,-	863,-

# BROUŠENÍ A HOBLOVÁNÍ

## Hoblík tesařský š. 110 mm

Kód položky: PSK0193



Pronájem za den	
bez DPH	s DPH
290,-	351,-
nad 8 dní	
<b>250,-</b>	303,-
Garance za den	
<b>40,00</b>	48,40

Tesařský hoblík pro jemné finišování. Plynule nastavitelná hloubka a velká V-drážka pro snadné zkosení.

- typové označení MAKITA 1911B
- napájení 230V
- hmotnost 4,3kg
- pracovní šířka 110mm

## Hoblík tesařský š. 170 mm

Kód položky: PSK0194



Pronájem za den	
bez DPH	s DPH
450,-	545,-
nad 8 dní	
<b>370,-</b>	448,-
Garance za den	
<b>40,00</b>	48,40

Profesionální hoblík pro tesařské práce. Dlouhá hoblovací deska umožňuje přesnou práci a jisté vedení hoblíku. Bezvadné finišování díky vysokému počtu otáček. Možnost stacionárního použití.

- typové označení MAKITA 1806B
- napájení 230V
- hmotnost 9kg
- pracovní šířka 170mm



## Bruska na sádrokarton

Kód položky: PSK0054



Pronájem za den	
bez DPH	s DPH
520,-	630,-
<b>nad 8 dní</b>	
<b>450,-</b>	545,-
Garance za den	
<b>25,00</b>	30,30

Používá se k broušení stěrky na sádrokarton nebo k odstraňování zbytků tapet. Bruska má teleskopickou rukojeť pro rychlé nastavení potřebné délky. Vhodná pro práci na stěně i stropě.

- typové označení HILTI DWS 225
- napájení 230 V
- hmotnost 3,5 kg
- ø kotouče 225 mm



## Papíry brusné pro sádrokartonářskou brusku HILTI



Brusné papíry určené pro sádrokartonářskou brusku HILTI. Cena je uvedena za 1 ks.

### Prodej

číslo položky	zrnitost	bez DPH	s DPH
2VZ95	80	137,-	166,-
P9FBU	100	137,-	166,-
2AR8C	150	137,-	166,-
WGS32	180	137,-	166,-





# HUTNĚNÍ

---

pěchy vibrační

desky vibrační jednosměrné

desky vibrační reverzní

válce vibrační zeminové a silniční

[ZPĚT NA OBSAH](#)

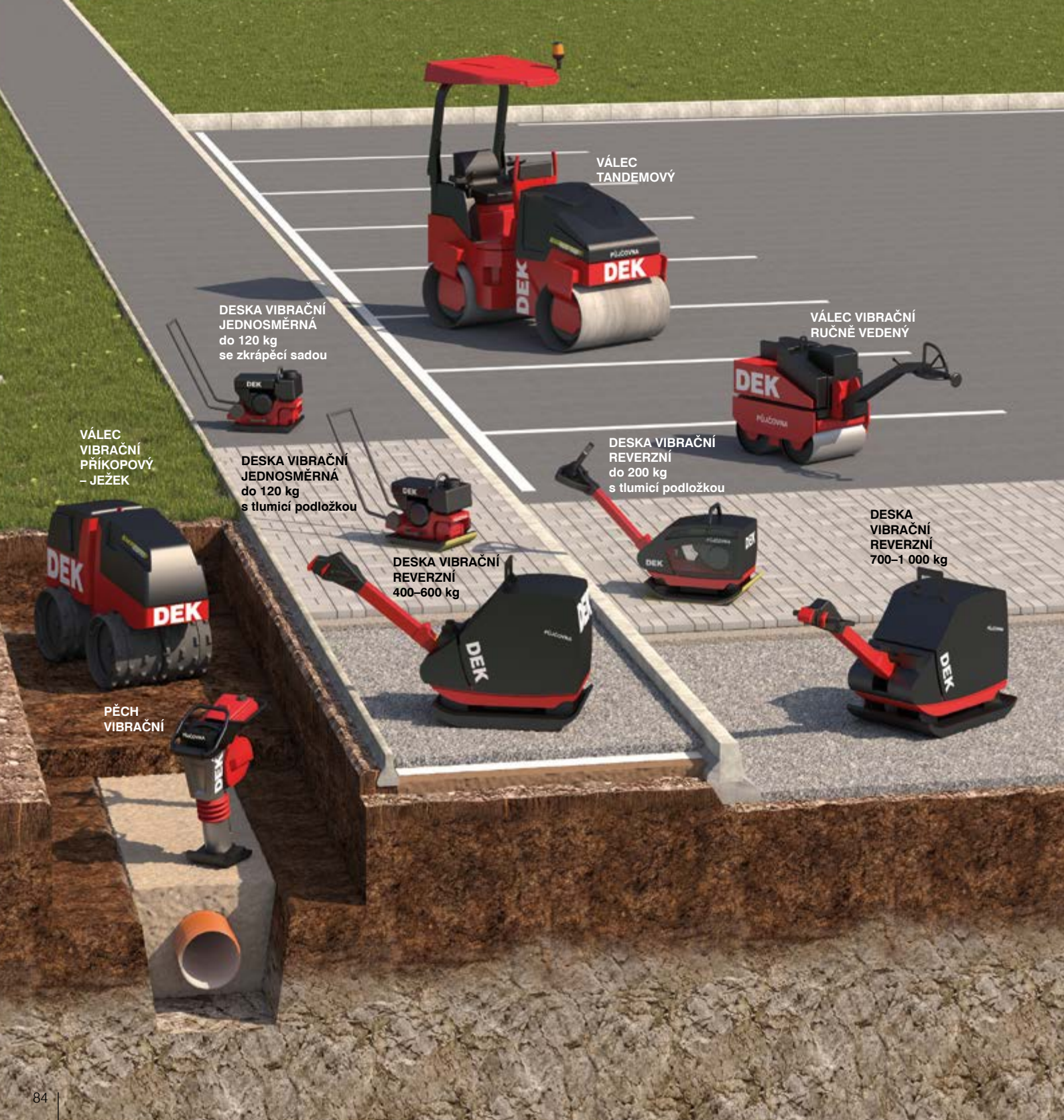

VÁLEC  
TANDEMOVÝ

VÁLEC VIBRAČNÍ  
RUČNĚ VEDENÝ

DESKA VIBRAČNÍ  
JEDNOSMĚRNÁ  
do 120 kg  
se zkrápěcí sadou

DESKA VIBRAČNÍ  
REVERZNÍ  
do 200 kg  
s tlumicí podložkou

DESKA VIBRAČNÍ  
JEDNOSMĚRNÁ  
do 120 kg  
s tlumicí podložkou

DESKA  
VIBRAČNÍ  
REVERZNÍ  
700–1 000 kg









DESKA VIBRAČNÍ  
REVERZNÍ  
400–600 kg

VÁLEC  
VIBRAČNÍ  
PŘÍKOPOVÝ  
– JEŽEK

PĚCH  
VIBRAČNÍ



## Optimální výběr hutnicího stroje

KONSTRUKCE	HUTNĚNÁ VRSTVA	HUTNĚNÝ MATERIÁL	PĚCH VIBRAČNÍ, DESKA KRUHOVÁ	DESKA VIBRAČNÍ JEDNOSMĚRNÁ do 120 kg	DESKA VIBRAČNÍ REVERZNÍ 150 kg	DESKA VIBRAČNÍ REVERZNÍ do 200 kg	DESKA VIBRAČNÍ REVERZNÍ 400–600 kg	DESKA VIBRAČNÍ REVERZNÍ 700–1 000 kg	VÁLEC VIBRAČNÍ PŘÍKOPOVÝ – JEŽEK	VÁLEC VIBRAČNÍ RUČNĚ VEDENÝ	VÁLEC TANDEMOVÝ
Výkopy, liniové stavby	obsypy potrubí		***								
	vrchní únosné vrstvy		***				**	**	***		
Pěší chodníky	provozní vrstva – pochozí			*** zkrápěcí sada						***	***
	provozní vrstva – pochozí			*** tlumicí podložka	** tlumicí podložka	** tlumicí podložka					
	podkladní vrstvy			**	***	***	**				
Dlážděná parkoviště, velké zpevněné plochy	provozní vrstva pojížděná				** tlumicí podložka	** tlumicí podložka					
	podkladní vrstvy				***	***	***	***			
Cesty, komunikace	provozní vrstva pojížděná		*** lokální opravy							***	***
	podkladní vrstvy						***	***			
Základy a desky	plošné podkladní vrstvy				***	***	***	**	**	**	**
	lokální zásypy		***	**	**	**					

\*\*\* ideální

\*\* vhodný

# HUTNĚNÍ

## Pěch vibrační

Kód položky: PSK0402



Pronájem za den	
bez DPH	s DPH
650,-	787,-
nad 11 dní	
<b>550,-</b>	666,-
Garance za den	
<b>40,00</b>	48,40

Vibrační pěch pro hutnění malých ploch a ve špatně přístupných místech ve výkopech, kolem základů apod. Zajišťuje kvalitní hutnění do větší hloubky.

- typové označení BOMAG BT 65
- hmotnost 68 kg
- odstředivá síla 17 kN
- pracovní šířka 28 cm
- palivo Natural 95

## Deska vibrační kruhová

Kód položky: PSK0699



Pronájem za den	
bez DPH	s DPH
580,-	702,-
nad 10 dní	
<b>485,-</b>	587,-
Garance za den	
<b>20,00</b>	24,20

Jednosměrná kruhová deska kombinující výhody vibračního pěchu a vibrační desky. Ideální na práce u zdí a kolem překážek.

- typové označení BOMAG BR 95
- hmotnost 92 kg
- odstředivá síla 15 kN
- pracovní šířka 45 cm
- palivo Natural 95

## Deska vibrační jednosměrná do 120 kg

Kód položky: PSK0090



Pronájem za den	
bez DPH	s DPH
600,-	726,-
nad 11 dní	
<b>500,-</b>	605,-
Garance za den	
<b>40,00</b>	48,40

Jednosměrná vibrační deska s motorem Honda GX 160. Deska se hodí pro základní hutnění zemin, asfaltu a dlažby. Přídavná nádržka skrápění se využívá při hutnění asfaltu. Při hutnění dlažeb se využívá tlumicí podložka.

- typové označení BOMAG BVP 18/45 H-cyklon
- hmotnost 91 kg
- odstředivá síla 18 kN
- pracovní šířka 45 cm
- palivo Natural 95

## Deska vibrační reverzní do 150 kg

Kód položky: PSK0092



Pronájem za den	
bez DPH	s DPH
740,-	896,-
nad 11 dní	
<b>630,-</b>	763,-
Garance za den	
<b>40,00</b>	48,40

Lehká reverzní deska pro hutnění zemin a dlažby. Ideální pro menší stavby chodníků, podloží a základů. Při hutnění dlažeb se využije tlumicí podložka.

- typové označení BOMAG BPR 25/40
- hmotnost 135 kg
- odstředivá síla 25 kN
- pracovní šířka 40 cm
- palivo Natural 95



## Deska vibrační reverzní 200 kg

Kód položky: PSK0089



Pronájem za den	
bez DPH	s DPH
860,-	1 041,-
<b>nad 11 dní</b>	
<b>720,-</b>	872,-
Garance za den	
<b>40,00</b>	48,40

Reverzní deska pro hutnění zemin a dlažby. Ideální pro stavby chodníků, podloží a základů. Při hutnění dlažeb se využije tlumič podložka.

- typové označení BOMAG BPR 35/60
- hmotnost 205 kg
- odstředivá síla 35 kN
- pracovní šířka 60 cm
- palivo Natural 95

## Deska vibrační reverzní 400–600 kg

Kód položky: PSK0088



Pronájem za den	
bez DPH	s DPH
1 350,-	1 634,-
<b>nad 11 dní</b>	
<b>1 150,-</b>	1 392,-
Garance za den	
<b>64,50</b>	78,10

Reverzní vibrační deska pro hutnění podkladních vrstev staveb. Hydraulické ovládání desky umožňuje jemnou manipulaci se strojem, ovládací prvky sdružené na madle.

- typové označení BOMAG BPR 60/65 Benzin
- hmotnost 400 kg
- odstředivá síla 60 kN
- pracovní šířka 65 cm
- palivo Natural 95

## Deska vibrační reverzní nad 700 kg

Kód položky: PSK0091



Pronájem za den	
bez DPH	s DPH
1 850,-	2 239,-
<b>nad 11 dní</b>	
<b>1 500,-</b>	1 815,-
Garance za den	
<b>90,00</b>	108,90

Reverzní vibrační deska pro hutnění během výstavby pozemních a líniových staveb. Ideální pro zakládání, silnice, cesty, kanalizaci a pozemkové úpravy. Nejlépe pracuje na soudržných zeminách.

- typové označení BOMAG BPR 100/80DE
- hmotnost 710 kg
- odstředivá síla 100 kN
- pracovní šířka 65/80 cm
- palivo nafta

## Příslušenství k vibračním deskám BOMAG



Zkrápěcí sada k jednosměrné desce BOMAG BVP 18/45. Používá se při hutnění asfaltovaných ploch. Podložky se používají k ochraně hutněných dlažeb před poškrábáním.

Pronájem za den			
kód položky	typ	bez DPH	s DPH
PSK0669	zkrápění BVP 18/45	50,00	60,50
PSK0557	tlumič podložky BVP 18/45	100,-	121,-
PSK0556	tlumič podložky BPR 35/60	150,-	182,-
PSK0555	tlumič podložky BPR 25/40	140,-	170,-



## NEJVÝKONNĚJŠÍ PĚCH VE SVÉ TŘÍDĚ

- ukazatel MTH, otáček a údržby
- kompletní zakrytování motoru
- automatické sledování stavu motorového oleje
- vícenásobná ochrana motoru před prachem
- nízký přenos vibrací na ruce
- vysoká spolehlivost, nízké náklady na provoz a údržbu

[www.bomag-le.cz](http://www.bomag-le.cz)



## Válec vibrační příkopový

Kód položky: PSK0583



Pronájem za den	
bez DPH	s DPH
2 300,-	2 783,-
nad 11 dní	
1 960,-	2 372,-
Garance za den	
150,-	182,-

Ježkový válec pro hutnění příkopů a zásypů. Vhodný i pro hutnění podkladních vrstev a základů staveb. Pohodlné ovládání pomocí dálkového ovládače.

- typové označení BOMAG BMP 8500
- hmotnost 1 595 kg
- odstředivá síla 72 kN
- pracovní šířka 61 / rozšířené běhouny 85 cm
- palivo nafta



## Válec vibrační ručně vedený 0,8 t

Kód položky: PSK0584



Pronájem za den	
bez DPH	s DPH
1 260,-	1 525,-
nad 11 dní	
1 000,-	1 210,-
Garance za den	
60,00	72,60

Tandemový ručně vedený vibrační válec pro hutnění asfaltů i ostatních materiálů. Ideální pro výstavbu chodníků a cyklostezek, příjezdových cest a parkovacích ploch, sportovišť a hřišť, lesních a polních cest.

- typové označení BOMAG BW 65H
- hmotnost 757 kg
- odstředivá síla 22 kN
- pracovní šířka 65 cm
- palivo nafta

## Válec vibrační silniční 1,6 t

Kód položky: PSK0585



Pronájem za den	
bez DPH	s DPH
2 250,-	2 723,-
nad 11 dní	
1 695,-	2 051,-
Garance za den	
150,-	182,-

Tandemový válec pro hutnění zemin a asfaltu. Ideální pro středně velké stavby nebo opravy silnic a parkovišť, chodníky, cyklostezky, sportovní areály.

- typové označení BOMAG BW 90AD-5
- hmotnost 1 650 kg
- odstředivá síla 17 kN
- pracovní šířka 90 cm
- palivo nafta

## Válec vibrační silniční 2,7 t

Kód položky: PSK0586



Pronájem za den	
bez DPH	s DPH
2 625,-	3 177,-
<b>nad 11 dní</b>	
<b>2 100,-</b>	2 541,-
Garance za den	
150,-	182,-

Tandemový válec pro hutnění zemin a asfaltu. Ideální pro středně velké stavby nebo opravy silnic a parkovišť, chodníky, cyklostezky, sportovní areály.

- typové označení BOMAG BW 120AD-5
- hmotnost 2 750 kg
- odstředivá síla 36/41 kN
- pracovní šířka 120 cm
- palivo nafta

## Válec vibrační silniční 4,3 t s ořezávacím kolečkem

Kód položky: PSK0587



Pronájem za den	
bez DPH	s DPH
3 100,-	3 751,-
<b>nad 11 dní</b>	
<b>2 400,-</b>	2 904,-
Garance za den	
150,-	182,-

Tandemový vibrační válec pro zhutňování asfaltů i ostatních materiálů. Vhodný pro chodníky, cyklostezky a opravy vozovek.

- typové označení BOMAG BW 138AD-5 edge cutter
- hmotnost 4 300 kg
- odstředivá síla 45/57 kN
- pracovní šířka 138 cm
- palivo nafta

## Válec vibrační silniční 9,5 t

Kód položky: PSK0588



Pronájem za den	
bez DPH	s DPH
6 500,-	7 865,-
<b>nad 11 dní</b>	
<b>4 774,-</b>	5 777,-
Garance za den	
350,-	424,-

Tandemový vibrační válec pro zhutňování asfaltů i ostatních materiálů. Vhodný na cesty a silnice.

- typové označení AMMANN ARP 95
- hmotnost 9 700 kg
- odstředivá síla 74/91 kN
- pracovní šířka 168 cm
- palivo nafta

## Válec vibrační zeminový 6,5t

Kód položky: PSK0591



Pronájem za den bez DPH	s DPH
<b>3 950,-</b>	4 780,-

nad 11 dní	
<b>3 000,-</b>	3 630,-

Garance za den	
<b>250,-</b>	303,-

Univerzální zeminový válec vhodný pro práci středního rozsahu.

- typové označení AMMANN ARS 70HX
- hmotnost 6 490 kg
- odstředivá síla 64/131 kN
- pracovní šířka 168 cm
- palivo nafta

## Válec vibrační zeminový 12,5t

Kód položky: PSK0589



Pronájem za den bez DPH	s DPH
<b>6 150,-</b>	7 442,-

nad 11 dní	
<b>4 720,-</b>	5 712,-

Garance za den	
<b>250,-</b>	303,-

Zeminový válec pro využití na velkých stavbách, při zpevňování plání a stavbě vozovek.

- typové označení AMMANN ARS 130ST5
- hmotnost 15 150 kg
- odstředivá síla 186/285 kN
- pracovní šířka 213 cm
- palivo nafta

## Válec vibrační zeminový 20t

Kód položky: PSK0590



Pronájem za den bez DPH	s DPH
<b>8 200,-</b>	9 922,-

nad 11 dní	
<b>6 320,-</b>	7 648,-

Garance za den	
<b>400,-</b>	484,-

Výkonný zeminový válec pro velké pozemní a dopravní stavby, kde je zapotřebí nejvyšší hutnicí výkon, včetně podloží pro výstavby těžké infrastruktury.

- typové označení AMMANN ARS 200ST5
- hmotnost 26 000 kg
- odstředivá síla 300/375 kN
- pracovní šířka 213 cm
- palivo nafta





# ZEMNÍ PRÁCE

---

minirypadla a rypadla  
příslušenství pro rypadla  
dozery  
nakladače čelní a smykové  
příslušenství pro nakladače  
minidumpery a dumpery  
třídičky a drtičky  
pažení výkopů

[ZPĚT NA OBSAH](#)

# ZEMNÍ PRÁCE

## Minirypadlo 1 t

Kód položky: PSK0336



Pronájem za den	
bez DPH	s DPH
<b>2 100,-</b>	2 541,-
<b>nad 11 dní</b>	
<b>1 680,-</b>	2 033,-
Garance za den	
<b>120,-</b>	146,-

Kompaktní minirypadlo pro základní výkopové práce na stavbě a v terénu.

- typové označení BOBCAT E10z
- hmotnost 1 176 kg
- hloubkový dosah 1 820 mm
- výsypaná výška 1 818 mm
- palivo nafta

N

## Minirypadlo 2 t

Kód položky: PSK0337



Pronájem za den	
bez DPH	s DPH
<b>2 600,-</b>	3 146,-
<b>nad 11 dní</b>	
<b>2 080,-</b>	2 517,-
Garance za den	
<b>160,-</b>	194,-

Kompaktní minirypadlo pro rychlé a pohodlné nasazení na stavbě a terénu. Přídavný hydraulický okruh a natáčení výložníku pro práci přímo podél stěn. Osadit lze přídavným zařízením jako je vrták nebo kladivo.

- typové označení BOBCAT E19
- hmotnost 1 781 kg
- hloubkový dosah 2 385 mm
- výsypaná výška 2 566 mm
- palivo nafta

N

## Minirypadlo 3,5 t

Kód položky: PSK0332



Pronájem za den	
bez DPH	s DPH
<b>3 500,-</b>	4 235,-
<b>nad 15 dní</b>	
<b>2 900,-</b>	3 509,-
Garance za den	
<b>200,-</b>	242,-

Rypadla této kategorie zvládnou středně těžkou práci na stavbách. Uplatnění najdou na menších stavbách, při výstavbě inženýrských sítí a při nenáročných demolicích.

- typové označení BOBCAT E35z
- hmotnost 3 499 kg
- hloubkový dosah 3 417 mm
- výsypaná výška 3 521 mm
- palivo nafta

## Minirypadlo 5 t

Kód položky: PSK0334



Pronájem za den	
bez DPH	s DPH
<b>3 700,-</b>	4 477,-
<b>nad 15 dní</b>	
<b>3 100,-</b>	3 751,-
Garance za den	
<b>250,-</b>	303,-

Střední váhová kategorie minirypadel najde uplatnění na větších stavbách a na místech, kde je potřeba provádět hlubší výkopy. Díky otočnému mechanismu jsou vhodnou volbou v místech, kde je nedostatek prostoru na manipulaci.

- typové označení BOBCAT E55z
- hmotnost 5 271 kg
- hloubkový dosah 3 434 mm
- výsypaná výška 3 558 mm
- palivo nafta



## Minirypadlo 8 t

Kód položky: PSK0335



Pronájem za den	
bez DPH	s DPH
5 200,-	6 292,-
<b>nad 15 dní</b>	
<b>4 100,-</b>	4 961,-
Garance za den	
300,-	363,-

Velká rypadla jsou určena na těžké stavební práce, úpravy terénu, výkopy a demolice. Komfort a snadná obsluha: pohodlná a stavitelná sedačka, vytápěná kabina, výklopné čelní okno, zabudované rádio, ovládání výložníku pomocí joysticku.

- typové označení BOBCAT E85
- hmotnost 8540 kg
- hloubkový dosah 4 175 mm
- výsypaná výška 4 645 mm
- palivo nafta



### Snadná doprava

Pro přepravu menších stavebních strojů půjčujeme několik typů přívěsů s nosností až 2,3 t. V případě zájmu vypracujeme nabídku na půjčení stroje včetně dopravy na stavbu a ze stavby.







## Kladiva a vrtáky pro minirypadla od 1 do 8t

### Kladivo bourací hydraulické

Rypadlo	Minirypadlo do 1t	Minirypadlo do 2t	Minirypadlo 3,5-5t	Minirypadlo 8t
				
Rychloupínač	MS01	MS01		MS08
Typ kladiva	SB 102	SC 12	SB 102	SB 202
				
Hmotnost	90 kg	110 kg	140 kg	200 kg
Průměr oškrtu	45 mm	50 mm		80 mm
Pracovní délka oškrtu	250 mm	250 mm		440 mm































### Vrták zemní S2 0,9m pro jemnozrnné zeminy (hlína, jíl, prach)

Rypadlo	Vrtací zařízení rychloupínač / průměr upínání vrtáku	ø 150 mm	ø 200 mm	ø 300 mm
Minirypadlo do 1t	Augertorque 1200 MS01 / 50mm			
		X	X	X



### Vrták zemní HD S4 1,2m pro jemnozrnné zeminy (hlína, jíl, prach) a zeminy s možným výskytem hrubozrnného štěrku

Rypadlo	Vrtací zařízení rychloupínač / průměr upínání vrtáku	ø 150 mm	ø 200 mm	ø 300 mm	ø 400 mm	ø 500 mm	ø 600 mm	ø 750 mm	ø 900 mm
Minirypadlo do 2t	Augertorque X1500 MS01 / 65mm								
		X	X	X	X				
Minirypadlo 3,5-5t	Augertorque 3500MAX MS03 / 65mm								
	Augertorque 4500MAX MS03 / 65mm								
		X	X	X	X	X	X	X	X

## Kladiva bourací hydraulická pro minirypadla



N

Hydraulická bourací kladiva pro demoliční práce. Kladiva jsou v odhlučněném provedení. Hmotnost kladiva se volí podle váhové kategorie stroje.

Pronájem za den		nad 8 dní				Garance za den	
kód položky	minirypadlo / hmotnost	bez DPH	s DPH	bez DPH	s DPH	bez DPH	s DPH
PSK0240	do 1t/90kg	1 250,-	1 513,-	1 000,-	1 210,-	100,-	121,-
PSK0233	2t/110kg	1 700,-	2 057,-	1 300,-	1 573,-	120,-	146,-
PSK0234	2t/140kg	1 700,-	2 057,-	1 300,-	1 573,-	120,-	146,-
PSK0237	3,5a 5t/200kg	2 100,-	2 541,-	1 600,-	1 936,-	150,-	182,-
PSK0239	SB 302 8t/365kg	2 600,-	3 146,-	1 800,-	2 178,-	125,-	152,-

## Zařízení vrtací pro minirypadla



N

Vrtací zařízení se upíná k rychloupínači rypadla. Do vrtacího zařízení se upíná příslušný vrták. Typ vrtacího zařízení se volí podle váhové kategorie stroje.

Pronájem za den		nad 8 dní				Garance za den	
kód položky	typ	bez DPH	s DPH	bez DPH	s DPH	bez DPH	s DPH
PSK0614	Augertorque 1200	1 000,-	1 210,-	800,-	968,-	50,00	60,50
PSK0615	Augertorque X1500	1 200,-	1 452,-	900,-	1 089,-	60,00	72,60
PSK0616	Augertorque 3500MAX	1 500,-	1 815,-	1 200,-	1 452,-	75,00	90,80
PSK0617	Augertorque 4500MAX	1 500,-	1 815,-	1 200,-	1 452,-	75,00	90,80

## Vrtáky pro minirypadla

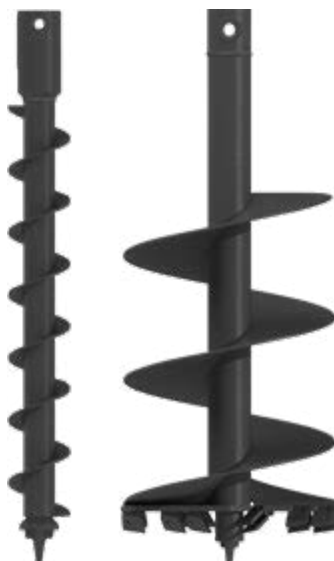

N

Vrtáky S2 jsou určeny pouze pro jemnozrnné zeminy (hlína, jí, prach). Délka 0,9m, ø dřívku 50mm.

Vrtáky HD S4 jsou určeny i pro zeminy s možným výskytem hrubozrnného šterku. Délka vrtáků 1,2m, ø dřívku 65mm.

Pronájem za den		nad 8 dní				Garance za den	
kód položky	průměr / typ	bez DPH	s DPH	bez DPH	s DPH	bez DPH	s DPH
PSK0643	150 mm / S2	600,-	726,-	450,-	545,-	100,-	121,-
PSK0643	200 mm / S2	600,-	726,-	450,-	545,-	100,-	121,-
PSK0643	300 mm / S2	700,-	847,-	525,-	636,-	100,-	121,-
PSK0635	150 mm / HD S4	600,-	726,-	450,-	545,-	100,-	121,-
PSK0635	200 mm / HD S4	600,-	726,-	450,-	545,-	100,-	121,-
PSK0635	300 mm / HD S4	700,-	847,-	500,-	605,-	100,-	121,-
PSK0635	400 mm / HD S4	800,-	968,-	600,-	726,-	100,-	121,-
PSK0635	500 mm / HD S4	1 000,-	1 210,-	800,-	968,-	100,-	121,-
PSK0635	600 mm / HD S4	1 200,-	1 452,-	900,-	1 089,-	100,-	121,-
PSK0635	750 mm / HD S4	1 500,-	1 815,-	1 100,-	1 331,-	100,-	121,-
PSK0635	900 mm / HD S4	2 000,-	2 420,-	1 500,-	1 815,-	100,-	121,-
PSK0635	prodloužení S4 1000mm	500,-	605,-	400,-	484,-	100,-	121,-

# ZEMNÍ PRÁCE

## Rypadlo pásové 15 t

Kód položky: PSK0473



Pronájem za den bez DPH	s DPH
<b>6 300,-</b>	7 623,-
<b>nad 15 dní</b>	
<b>4 900,-</b>	5 929,-
<b>Garance za den</b>	
<b>450,-</b>	545,-

Rypadlo pro středně velká staveniště, výkopové práce, pro hloubení, srovnávání terénu nebo pro přípravu staveniště. Dvoudílný výložník, radlice, gumové pásy šíře 500 mm.

- typové označení KOMATSU PC138US-11
- hmotnost 14 980 kg
- hloubkový dosah 5 480 mm
- výsypaná výška 6 840 mm
- palivo nafta

## Rypadlo pásové 22 t

Kód položky: PSK0474



Pronájem za den bez DPH	s DPH
<b>8 500,-</b>	10 285,-
<b>nad 15 dní</b>	
<b>6 200,-</b>	7 502,-
<b>Garance za den</b>	
<b>500,-</b>	605,-

Rypadlo pro práce na velkých staveništích, při výkopových pracích, při hloubení, při srovnávání terénu nebo při přípravě staveniště.

- typové označení KOMATSU PC210NLC-11
- hmotnost 22 400 kg
- hloubkový dosah 6 490 mm
- výsypaná výška 7 190 mm
- palivo nafta

## Rypadlo pásové 22 t inteligentní

Kód položky: PSK0475



Pronájem za den bez DPH	s DPH
<b>9 500,-</b>	11 495,-
<b>nad 15 dní</b>	
<b>7 500,-</b>	9 075,-
<b>Garance za den</b>	
<b>600,-</b>	726,-

Rypadlo pro práce na velkých staveništích, při výkopových pracích, při hloubení, při srovnávání terénu nebo při přípravě staveniště. Integrovaný realtime systém ovládní a kontroly práce rypadla.

- typové označení KOMATSU PC210LCi-11 INTELIGENT
- hmotnost 22 450 kg
- hloubkový dosah 6 620 mm
- výsypaná výška 7 110 mm
- palivo nafta

## Rypadlo pásové 23 t hybridní

Kód položky: PSK0476



Pronájem za den bez DPH	s DPH
<b>8 500,-</b>	10 285,-
<b>nad 15 dní</b>	
<b>6 200,-</b>	7 502,-
<b>Garance za den</b>	
<b>500,-</b>	605,-

Pásové rypadlo s hybridním pohonem. Vysoký pracovní výkon a nízké provozní náklady.

- typové označení KOMATSU HB215LC-3
- hmotnost 21 850 kg
- hloubkový dosah 6 620 mm
- výsypaná výška 7 110 mm
- palivo nafta



## Komatsu řada stavebních strojů

Komplexní řada stavebních strojů Komatsu zahrnuje rostoucí počet výjimečných hybridních a inteligentních strojů. Zákazníci po celém světě těží z předních technologií pro zvýšení efektivity jejich strojního parku s rypadly a pásovými dozery Komatsu, které dnes patří k nejučinnějším, nejspolehlivějším a nejekologičtějším na trhu.



# ZEMNÍ PRÁCE

## Rypadlo pásové 25 t

Kód položky: PSK0477



Pronájem za den	
bez DPH	s DPH
8 900,-	10 769,-
nad 15 dní	
7 000,-	8 470,-
Garance za den	
600,-	726,-

Rypadlo pro práce na velkých staveništích, při výkopových pracích, při hloubení, při srovnávání terénu nebo při přípravě staveniště. Jednodílný výložník, ocelové pásy šíře 600 mm.

- typové označení KOMATSU PC240NLC-11
- hmotnost 24 700 kg
- hloubkový dosah 6 320 mm
- výsypaná výška 6 860 mm
- palivo nafta

## Rypadlo pásové 29 t

Kód položky: PSK0478



Pronájem za den	
bez DPH	s DPH
10 500,-	12 705,-
nad 15 dní	
8 100,-	9 801,-
Garance za den	
700,-	847,-

Rypadlo pro práce na velkých staveništích, při výkopových pracích, při hloubení, při srovnávání terénu nebo při přípravě staveniště. Rypadlo má jednoduchý výložník.

- typové označení KOMATSU PC290
- hmotnost 29 610 kg
- hloubkový dosah 7 220 mm
- výsypaná výška 7 435 mm
- palivo nafta

## Rypadlo pásové 35 t s prodlouženým ramenem

Kód položky: PSK0480



Cena na vyžádání

Pásové rypadlo s dlouhým ramenem vhodné pro hluboké nebo těžko dosažitelné výkopy, úpravy svahů nebo těžbu ve vodních plochách. Nízké provozní náklady. Určeno pro těžbu.

## Rypadlo pásové 37 t hybridní

Kód položky: PSK0481



Pronájem za den	
bez DPH	s DPH
12 000,-	14 520,-
nad 15 dní	
9 600,-	11 616,-
Garance za den	
800,-	968,-

Pásové rypadlo s hybridním pohonem. Vysoký pracovní výkon a nízké provozní náklady. Určeno pro těžbu.

- typové označení KOMATSU HB 365
- hmotnost 37 400 kg
- hloubkový dosah 8 180 mm
- výsypaná výška 7 490 mm
- palivo nafta



## Komatsu WA80M-8

Kompaktní kolový nakladač WA80M-8 poskytuje výkon motoru 53,7 kW / 72,0 HP, prvotřídní komfort obsluhy, optimální výhled, vynikající úroveň bezpečnosti, ergonomické rozhraní a možnost vysoké rychlosti. Kinematika Easy Fork (EF) pro paralelní pohyb z něj dělá nejuniverzálnější nástroj na stavbách, ale je vhodný také pro zahradnictví, na terénní úpravy nebo zemědělské práce.



# ZEMNÍ PRÁCE

## Rypadlo kolové 11 t

Kód položky: PSK0470



Pronájem za den	
bez DPH	s DPH
4 200,-	5 082,-
nad 15 dní	
3 400,-	4 114,-
Garance za den	
400,-	484,-

Kolové rypadlo s malým přesahem. Vhodné pro stavby i práci ve městech.

- typové označení KOMATSU PW98MR
- hmotnost 10 500 kg
- hloubkový dosah 3 650 mm
- výsypaná výška 6 525 mm
- palivo nafta

## Rypadlo kolové 15 t

Kód položky: PSK0471



Pronájem za den	
bez DPH	s DPH
6 800,-	8 228,-
nad 15 dní	
5 100,-	6 171,-
Garance za den	
500,-	605,-

Kompaktní kolové rypadlo pro stavby ve městě a na komunikacích. Dvoudílný výložník, radlice, opěrné patky.

- typové označení KOMATSU PW148-11
- hmotnost 15 945 kg
- hloubkový dosah 5 991 mm
- výsypaná výška 7 562 mm
- palivo nafta

## Rypadlo kolové 18 t

Kód položky: PSK0472



Pronájem za den	
bez DPH	s DPH
7 000,-	8 470,-
nad 15 dní	
5 760,-	6 970,-
Garance za den	
600,-	726,-

Kolové rypadlo pro stavby ve městě a na komunikacích. Dvoudílný výložník, radlice, opěrné patky.

- typové označení KOMATSU PW160-11
- hmotnost 17 120 kg
- hloubkový dosah 5 861 mm
- výsypaná výška 7 860 mm
- palivo nafta







**intelligent** 2.0  
MACHINE CONTROL

## Komatsu D51EXi/PXi-24





























Váš nový dozer Komatsu zvýší produktivitu a přesnost díky inteligentnímu ovládní stroje druhé generace, které nepřetržitě skenuje staveniště, aby naplánovalo další průjezd. Můžete pracovat v automatických režimech téměř nepřetržitě od hrubého řezu až po konečnou úpravu, zatímco jeho výkonný hydrostatický pohon (HST) o výkonu 99 kW/133 HP kombinuje maximální přesnost a nízkou spotřebu.



**KUHN - Bohemia a.s.**

[www.kuhnbohemia.cz](http://www.kuhnbohemia.cz)

## Bourací a drticí příslušenství pro rypadla

Rypadlo	Rypadlo pásové 8t Rypadlo kolové 11t	Rypadlo kolové 15 a 18t Rypadlo pásové 15t	Rypadlo pásové 22 a 23t	Rypadlo pásové 25t	Rypadlo pásové 29t	Rypadlo pásové 37t
<b>Upínání</b>	MS 08 	HS 10 	HS 21 	HS 21 	HS 25 	HS 25 
<b>Kladiva bourací hydraulická</b>	SB 302 	MB 1000 	MB 1500, MB 1650 	MB 1500, MB 1650, MB 2000 	MB 1650 MB 2000, MB 2500 	HB 2000, HB 3600 
<b>Vrtací zařízení a vrtáky</b>		Augertorque 15000 MAX Vrtáky S6 500, 600, 750, 900mm 				
<b>Kleště demoliční vydrčovací</b>			DP 2000 		DP 2800 	
<b>Kleště vydrčovací</b>			BP 2050 			
<b>Nůžky demoliční na beton</b>			CC 2300 U 			CC 3700 U 
<b>Nůžky štípací na beton</b>	CB 950 		CB 2500 			
<b>Nůžky demoliční na železo</b>			SC 2500 			
<b>Deska vibrační</b>		HC 1050 				
<b>Drapak univerzální</b>	MG 400 R 	MG 1000 R 	MG 1500 R 	MG 2300 R 		
<b>Fréza skalní</b>	ER 250 	ER 650 	ER 1500XL 			

## Kladiva bourací hydraulická



Hydraulická bourací kladiva pro demoliční práce. Kladiva jsou v odhlučněném provedení. Hmotnost kladiva se volí podle váhové kategorie stroje.

Pronájem za den		nad 11 dní		Garance za den			
kód položky	miniryadlo / hmotnost	bez DPH	s DPH	bez DPH	s DPH	bez DPH	s DPH
PSK0239	SB 302 8t/365 kg	2 600,-	3 146,-	1 800,-	2 178,-	125,-	152,-
PSK0231	MB 1000/12-21t/1000 kg	4 200,-	5 082,-	3 360,-	4 066,-	200,-	242,-
PSK0235	MB 1500/17-29t/1500 kg	5 200,-	6 292,-	3 900,-	4 719,-	225,-	273,-
PSK0236	MB 1650/19-32t/1 650 kg	5 200,-	6 292,-	3 900,-	4 719,-	225,-	273,-
PSK0238	HB 2000/22-38t/2000 kg	6 300,-	7 623,-	4 600,-	5 566,-	250,-	303,-
PSK0691	HB 3600/35-63t/3600 kg	7 000,-	8 470,-	6 300,-	7 623,-	400,-	484,-

## Zařízení vrtací

Kód položky: PSK0679



Pronájem za den	
bez DPH	s DPH
2 500,-	3 025,-

nad 8 dní	
2 000,-	2 420,-

Garance za den	
100,-	121,-

Vrtací zařízení se upíná k rychloupínači rypadla. Do vrtacího zařízení se upíná příslušný vrták. Pro vrtáky typu S6.

- typové označení AUGERTORQUE 15000 MAX
- nosič 10-15t

## Vrtáky



Vrtáky AUGERTORQUE S6 jsou určeny pro jemnozrnné zeminy a zeminy s možným výskytem hrubozrnného šterku. Délka 1,88 m, ødířku 75 mm.

Pronájem za den		nad 8 dní		Garance za den			
kód položky	průměr	bez DPH	s DPH	bez DPH	s DPH	bez DPH	s DPH
PSK0678	500 mm	1 500,-	1 815,-	1 200,-	1 452,-	100,-	121,-
PSK0678	600 mm	1 500,-	1 815,-	1 200,-	1 452,-	100,-	121,-
PSK0678	750 mm	1 800,-	2 178,-	1 440,-	1 743,-	100,-	121,-
PSK0678	900 mm	2 000,-	2 420,-	1 600,-	1 936,-	100,-	121,-
PSK0678	prodloužení 1000 mm	1 000,-	1 210,-	800,-	968,-	100,-	121,-

## Kleště demoliční vydrčovací



Rovné demoliční vydrčovače jsou ideální pro primární demolicí případně pro sekundární demolicí nevytuzeného a vytuzeného betonu.

Pronájem za den		nad 11 dní		Garance za den	
kód položky	typ nosič	bez DPH	s DPH	bez DPH	s DPH
PSK0371	DP 2000 18–27t	7 500,-	9 075,-	6 000,-	7 260,-
PSK0683	DP 2800 25–35t	8 900,-	10 769,-	7 200,-	8 712,-

## Kleště vydrčovací

Kód položky: PSK0250



Pronájem za den		nad 11 dní	
bez DPH	s DPH	bez DPH	s DPH
7 500,-	9 075,-	6 000,-	7 260,-
Garance za den		500,-	605,-

Zahnutý vydrčovač je ideální pro sekundární demolicí a dodatečnou redukci železobetonových prvků.

- typové označení EPIROC BP 2050
- nosič 18–27t

## Nůžky demoliční na beton



Demoliční nůžky s dvěma pohyblivými čelistmi, určené především pro primární demolicí betonových a železobetonových konstrukcí.

Pronájem za den		nad 11 dní		Garance za den	
kód položky	typ nosič	bez DPH	s DPH	bez DPH	s DPH
PSK0372	CC 2300U 20–30t	7 900,-	9 559,-	6 320,-	7 648,-
PSK0694	CC 3700U 30–50t	11 900,-	14 399,-	9 520,-	11 520,-

## Nůžky štípací na beton



Demoliční nůžky s dvěma pohyblivými čelistmi, určené především na demolicí masivních betonových konstrukcí, jako jsou např. základy budov.

Pronájem za den		nad 11 dní		Garance za den	
kód položky	typ nosič	bez DPH	s DPH	bez DPH	s DPH
PSK0682	CB 950 11–17t	6 000,-	7 260,-	5 000,-	6 050,-
PSK0108	CB 2500 20–35t	9 900,-	11 979,-	7 920,-	9 584,-

## Nůžky demoliční na železo

Kód položky: PSK0370



Pronájem za den	
bez DPH	s DPH
13 500,-	16 335,-
<b>nad 11 dní</b>	
10 800,-	13 068,-
Garance za den	
1 000,-	1 210,-

Demoliční nůžky pro stříhání železa, kovových konstrukcí a ocelových profilů.

- typové označení EPIROC SC 2500
- nosič 21–35t

## Deska vibrační pro rypadlo

Kód položky: PSK0719



Pronájem za den	
bez DPH	s DPH
4 500,-	5 445,-
<b>nad 11 dní</b>	
3 500,-	4 235,-
Garance za den	
250,-	303,-

Vibrační deska vhodná pro rypadla. Je určena pro hutnění zeminy, rýhování nebo urovnávání terénů.

- typové označení EPIROC HC 1050
- nosič 15–40t

## Drapaky



Demoliční a třídící drapaky jsou univerzální nástroje pro třídění a nakládání všech druhů materiálů a bourání dřevěných a zděných konstrukcí. Pro snadnou manipulaci jsou drapaky vybaveny rotátorem.

Pronájem za den				nad 11 dní		Garance za den	
kód položky	typ / nosič	bez DPH	s DPH	bez DPH	s DPH	bez DPH	s DPH
PSK0136	MG 400R/4–8t	2 000,-	2 420,-	1 500,-	1 815,-	100,-	121,-
PSK0133	MG 1000R/12–20t	3 300,-	3 993,-	2 500,-	3 025,-	250,-	303,-
PSK0134	MG 1500R/16–24t	3 700,-	4 477,-	2 800,-	3 388,-	175,-	212,-
PSK0135	MG 2300R/25–38t	4 100,-	4 961,-	3 200,-	3 872,-	200,-	242,-

## Frézy skalní pro rypadla



Frézy s příčnou frézovací hlavou pro hloubení příkopů a výkopů, pro stavbu tunelů, profilování, demoliční práce a stabilizaci půdy (rovnoměrné mísení). Hroty podléhají opotřebení, nejsou zahrnuty do programu GARANCE.

Pronájem za den		nad 11 dní		Garance za den	
kód položky	typ / nosič	bez DPH	s DPH	bez DPH	s DPH
PSK0174	ER 250/8-15t	5 100,-	6 171,-	4 000,-	4 840,-
PSK0172	ER 650/15-28t	6 000,-	7 260,-	4 800,-	5 808,-
PSK0693	ER 1500XL/20-40t	7 500,-	9 075,-	5 800,-	7 018,-





**PŮJČ SI  
A DEMOLUJ!**

# ZEMNÍ PRÁCE

## Dozer pásový 15t inteligentní

Kód položky: PSK0129



Pronájem za den bez DPH	s DPH
<b>9 500,-</b>	11 495,-
<b>nad 15 dní</b>	
<b>7 600,-</b>	9 196,-
Garance za den	
<b>600,-</b>	726,-

Pásový dozer pro strhávání a nivelaci terénu a hnutí zemin. Naklápěcí radlice, zadní třínožový rozrývač.

- typové označení KOMATSU D51PXi – 24 inteligent 2D/3D
- hmotnost 14 260 kg
- objem lopaty 2,9 m<sup>3</sup>
- palivo nafta

## Dozer pásový 20t inteligentní

Kód položky: PSK0130



Pronájem za den bez DPH	s DPH
<b>9 900,-</b>	11 979,-
<b>nad 15 dní</b>	
<b>7 900,-</b>	9 559,-
Garance za den	
<b>700,-</b>	847,-

Pásový dozer pro strhávání a nivelaci terénu a hnutí zemin. Naklápěcí radlice, zadní třínožový rozrývač.

- typové označení KOMATSU D61PXi – 24 inteligent
- hmotnost 19 580 kg
- objem lopaty 3,8 m<sup>3</sup>
- palivo nafta

## Dozer pásový 25t inteligentní

Kód položky: PSK0131



Pronájem za den bez DPH	s DPH
<b>11 900,-</b>	14 399,-
<b>nad 15 dní</b>	
<b>9 520,-</b>	11 520,-
Garance za den	
<b>900,-</b>	1 089,-

Pásový dozer pro strhávání a nivelaci terénu a hnutí zemin. Naklápěcí radlice, zadní třínožový rozrývač. Využívá přesnou 2D a 3D nivelaci.

- typové označení KOMATSU D65EXi/PXi-18 inteligent
- hmotnost 22 300 kg
- objem lopaty 3,69/5,61 m<sup>3</sup>
- palivo nafta

## Traktorbagr

Kód položky: PSK0569



Pronájem za den bez DPH	s DPH
<b>3 800,-</b>	4 598,-
<b>nad 15 dní</b>	
<b>3 000,-</b>	3 630,-
Garance za den	
<b>200,-</b>	242,-

Kompaktní traktorbagry jsou vhodné pro práce se zámkovou dlažbou, výstavbu sítí a přípojek. Uplatnění najdou takřka na každé stavbě, kde je k dispozici větší prostor pro manévrování.

- typové označení KOMATSU WB93R-8
- hmotnost 8 130 kg
- objem lopaty 1 m<sup>3</sup>
- palivo nafta

F



## Zařízení pro 3D nivelaci



Vybavení pro dozery a rypadla pro zajištění kontroly během strhávání, hrnutí zeminy a pro přípravu stavebních ploch.

Pronájem za den		nad 15 dní		Garance za den			
kód položky	typ	bez DPH	s DPH	bez DPH	s DPH	bez DPH	s DPH
PSK0498	referenční stanice	900,-	1 089,-	520,-	630,-	60,00	72,60
PSK0498	stativ k referenční stanici	50,00	60,50	40,00	48,40	-	-
PSK0498	monitor – dozer	650,-	787,-	520,-	630,-	60,00	72,60
PSK0498	monitor – rypadlo kolové	650,-	787,-	520,-	630,-	60,00	72,60
PSK0498	monitor – rypadlo pásové	650,-	787,-	520,-	630,-	60,00	72,60



## ZEMNÍ PRÁCE

### Nakladač čelní kloubový 0,5 m<sup>3</sup>

Kód položky: PSK0343



Pronájem za den bez DPH	s DPH
2 800,-	3 388,-
<b>nad 8 dní</b>	
2 240,-	2 711,-
Garance za den	
140,-	170,-

Malý kompaktní kloubový nakladač vhodný pro stavbu, zemědělství a komunální služby. Homologovaný pro provoz na silničních komunikacích.

- typové označení KRAMER 5035
- hmotnost 1 670 kg
- objem lopaty 0,5 m<sup>3</sup>
- výsypaná výška 2 180 mm
- palivo nafta

### Nakladač čelní pevný 1 m<sup>3</sup>

Kód položky: PSK0344



Pronájem za den bez DPH	s DPH
3 800,-	4 598,-
<b>nad 15 dní</b>	
2 560,-	3 098,-
Garance za den	
200,-	242,-

Výkonný středně velký nakladač pro manipulaci s paletami pomocí vidlí nebo sypkým materiálem pomocí lžice.

- typové označení KRAMER 5075 L
- hmotnost 4 100 kg
- objem lopaty 0,8 m<sup>3</sup>
- výsypaná výška 2 560 mm
- palivo nafta

### Nakladač čelní kloubový 1 m<sup>3</sup>

Kód položky: PSK0345



Pronájem za den bez DPH	s DPH
3 800,-	4 598,-
<b>nad 15 dní</b>	
2 850,-	3 449,-
Garance za den	
200,-	242,-

Kolový kloubový nakladač pro práci se zeminou nebo pro nakládku. Komfortní výbava, odpružené sedadlo, ovládání na joysticku, hydraulický rychloupínač, tlumení rozkmitání výložníku, přídatný hydraulický okruh. Vybaveno pro provoz na silničních komunikacích. Vybaveno lžící a paletizačními vidlemi.

- typové označení KOMATSU WA 70-8
- hmotnost 5 380 kg
- objem lopaty 1 m<sup>3</sup>
- výsypaná výška 2 435 mm
- palivo nafta

### Nakladač čelní kloubový 1,5 m<sup>3</sup>

Kód položky: PSK0346



Pronájem za den bez DPH	s DPH
4 500,-	5 445,-
<b>nad 15 dní</b>	
3 600,-	4 356,-
Garance za den	
300,-	363,-

Nakladač pro využití nejen ve stavebnictví, ale díky mnohem vyšší šetrnosti k povrchu a delšímu rozvoru je vhodný i pro komunální údržbu, zahradnictví či další práce, které vyžadují častější nebo delší přesuny z místa na místo.

- typové označení KOMATSU WA 100-8
- hmotnost 7 000 kg
- objem lopaty 1,5 m<sup>3</sup>
- výsypaná výška 2 560 mm
- palivo nafta

## Nakladač čelní kloubový 2 m<sup>3</sup>

Kód položky: PSK0347



Pronájem za den	
bez DPH	s DPH
<b>6 000,-</b>	7 260,-
<b>nad 15 dní</b>	
<b>4 800,-</b>	5 808,-
Garance za den	
<b>500,-</b>	605,-

Nakladač pro využití ve stavebnictví, komunální údržbě, zahradnictví či další práce.

- typové označení KOMATSU WA 200-8
- hmotnost 12 000 kg
- objem lopaty 2 m<sup>3</sup>
- výsypaná výška 2 780 mm
- palivo nafta

## Nakladač čelní kloubový 3 m<sup>3</sup>

Kód položky: PSK0348



Pronájem za den	
bez DPH	s DPH
<b>8 500,-</b>	10 285,-
<b>nad 15 dní</b>	
<b>6 800,-</b>	8 228,-
Garance za den	
<b>600,-</b>	726,-

Nakladač pro využití ve stavebnictví, komunální údržbě, deponiích nebo lomech.

- typové označení KOMATSU WA 380-8
- hmotnost 18 500 kg
- objem lopaty 3 m<sup>3</sup>
- výsypaná výška 2 790 mm
- palivo nafta

## Nakladač čelní kloubový 4 m<sup>3</sup>

Kód položky: PSK0349



Pronájem za den	
bez DPH	s DPH
<b>10 000,-</b>	12 100,-
<b>nad 15 dní</b>	
<b>8 000,-</b>	9 680,-
Garance za den	
<b>700,-</b>	847,-

Nakladač pro využití ve stavebnictví, komunální údržbě, deponiích nebo lomech.

- typové označení KOMATSU WA 470-8
- hmotnost 24 225 kg
- objem lopaty 4 m<sup>3</sup>
- výsypaná výška 2 830 mm
- palivo nafta



## ZEMNÍ PRÁCE

### Nakladač smykový 1,2t

Kód položky: PSK0087



Pronájem za den	
bez DPH	s DPH
<b>2 500,-</b>	3 025,-
nad 10 dní	
<b>2 000,-</b>	2 420,-
Garance za den	
<b>175,-</b>	212,-

Velmi kompaktní nakladač pro práci ve stísněných prostorech, v interiérech staveb během rekonstrukcí nebo pro drobné přesuny materiálů.

- typové označení BOBCAT S 70
- hmotnost 1 268 kg
- nosnost 344 kg
- výsypaná výška 1 934 mm

### Nakladač smykový 3t

Kód položky: PSK0355



Pronájem za den	
bez DPH	s DPH
<b>3 000,-</b>	3 630,-
nad 15 dní	
<b>2 400,-</b>	2 904,-
Garance za den	
<b>200,-</b>	242,-

Smykem řízený nakladač pro středně náročné práce. Nakladač využívá systém rychlé výměny přídatných zařízení. Standardně vybaven paletizačními vidlemi a lopatou bez zubů.

- typové označení BOBCAT S 530
- hmotnost 2 825 kg
- nosnost 869 kg
- výsypaná výška 2 319 mm



## Nakladač smykový 4 t

Kód položky: PSK0356



Pronájem za den bez DPH	s DPH
3 400,-	4 114,-
<b>nad 15 dní</b>	
<b>2 600,-</b>	3 146,-
Garance za den	
230,-	279,-

Smykem řízený nakladač pro náročné práce. Nakladač využívá systém rychlé výměny přídatných zařízení, takže z lopatového nakladače může být rychle přeměněn např. na zametač s možností snadné přepravy na malém přívěsu.

- typové označení BOBCAT S 650
- hmotnost 3 657 kg
- nosnost 1 253 kg
- výsypaná výška 2 447 mm

## Nakladač smykový pásový 4 t

Kód položky: PSK0358



Pronájem za den bez DPH	s DPH
5 200,-	6 292,-
<b>nad 15 dní</b>	
<b>3 200,-</b>	3 872,-
Garance za den	
500,-	605,-

Kompaktní pásový nakladač pro nasazení na stavbách a při přesunech materiálů a zemin. Vyniká velmi dobrou průchodností terénem.

- typové označení TAKEUCHI TL 8
- hmotnost 3 915 kg
- nosnost 955 kg
- výsypaná výška 2 370 mm

## Nakladač smykový pásový 5 t

Kód položky: PSK0359



Pronájem za den bez DPH	s DPH
4 900,-	5 929,-
<b>nad 15 dní</b>	
<b>3 920,-</b>	4 744,-
Garance za den	
400,-	484,-

Smykem řízený nakladač s pásovým pohonem a výbornou prostupností terénem. Určený pro náročné práce na stavbách.

- typové označení TAKEUCHI TL 10V-2R
- hmotnost 4 660 kg
- nosnost 1 635 kg
- výsypaná výška 2 435 mm

## Nakladač smykový pásový 6 t

Kód položky: PSK0360



Pronájem za den bez DPH	s DPH
5 200,-	6 292,-
<b>nad 15 dní</b>	
<b>4 160,-</b>	5 034,-
Garance za den	
500,-	605,-

Výkonný pásový nakladač určený pro těžší práce na stavbách, při demolicích a přesunech zemin. Vyniká výbornou prostupností terénem. Díky svým parametrům je naprostou výkonnostní špičkou ve své třídě.

- typové označení TAKEUCHI TL 12V-2
- hmotnost 5 915 kg
- nosnost 1 865 kg
- výsypaná výška 2 459 mm

## ZEMNÍ PRÁCE

### Fréza půdní pro smykový nakladač

Kód položky: PSK0350



Cena na vyžádání

Všestranné, efektivní příslušenství pro terénní úpravy. Šetří čas a pracovní sílu při zemních úpravách terénu. Vytváří perfektní podklad pro setí a oddravnání.

### Grader s laserem pro smykový nakladač

Kód položky: PSK0351



Cena na vyžádání

Změňte svůj nakladač na výkonný grader. Šestisměrná hydraulicky řízená radlice je lehce ovladatelná přímo z kabiny. Volitelná laserová sada nabízí více přesnosti, šetří materiál, čas a práci.

### Vrták půdní pro smykový nakladač

Kód položky: PSK0354



Cena na vyžádání

Rychlost a přesnost při vrtání děr vám poskytne hydraulický vrták s vysokým kroutícím momentem. Půdní vrták vám umožní vrtat díry o průměru od 15 cm do 122 cm dle typu pohonné jednotky a typu vrtáku.

### Minidumper pásový s lopatou do 1 t

Kód položky: PSK0328



Pronájem za den bez DPH	s DPH
1 900,-	2 299,-
nad 11 dní	
1 520,-	1 840,-
Garance za den	
200,-	242,-

Minidumpery jsou užitečné a velmi kompaktní stroje, se kterými můžete lehce nakládat, transportovat a vykládat materiál kdekoliv, dokonce i na schodištích uvnitř staveb.

- typové označení MESSERSI TC85d
- hmotnost 635 kg
- nosnost 850 kg
- objem korby 380 l

## Minidumper pásový s lopatou 1,2t

Kód položky: PSK0327



Pronájem za den bez DPH	s DPH
2 300,-	2 783,-
<b>nad 11 dní</b>	
2 000,-	2 420,-
Garance za den	
200,-	242,-

Kompaktní minidumper s nakládací lžící a výklopnou korbou. Využitelný pro nakládku a transport sypkých materiálů jako je drobné kamenivo, písek a šterk.

- typové označení MESSERSI TC120d
- hmotnost 700 kg
- nosnost 1 200 kg
- objem korby 440l

## Dumper pásový s otočí 2,5t

Kód položky: PSK0145



Pronájem za den bez DPH	s DPH
5 000,-	6 050,-
<b>nad 15 dní</b>	
3 800,-	4 598,-
Garance za den	
300,-	363,-

Kompaktní pásový dumper, který vyniká nadstandardní průchodností terénem při zachování vysokého pracovního komfortu při přepravě nákladů v extrémních podmínkách.

- typové označení MOROOKA MST 300
- hmotnost 2 710 kg
- nosnost 2 500 kg
- objem korby 1 260l

## Dumper pásový s otočí 4t

Kód položky: PSK0146



Pronájem za den bez DPH	s DPH
5 500,-	6 655,-
<b>nad 8 dní</b>	
4 000,-	4 840,-
Garance za den	
400,-	484,-

Pásový dumper, který vyniká nadstandardní průchodností terénem při zachování vysokého pracovního komfortu při přepravě nákladů v extrémních podmínkách.

- typové označení TAKEUCHI TCR 50
- hmotnost 5 640 kg
- nosnost 3 700 kg
- objem korby 2 000l

## Dumper pásový s otočí 10t

Kód položky: PSK0581



Pronájem za den bez DPH	s DPH
10 000,-	12 100,-
<b>nad 15 dní</b>	
8 500,-	10 285,-
Garance za den	
1 000,-	1 210,-

Velký pásový dumper určený pro těžbu a přesuny velkého množství zeminy v náročném terénu. Díky otočné konstrukci pracuje efektivně a zároveň je šetrný k pojižděnému povrchu.

- typové označení MST-2200 VDR
- hmotnost 16 000 kg
- nosnost 11 000 kg
- objem korby 3 980l

## ZEMNÍ PRÁCE

### Dumper kolový s otočí 1,5t

Kód položky: PSK0139



Pronájem za den	
bez DPH	s DPH
<b>2 500,-</b>	3 025,-
nad 11 dní	
<b>2 000,-</b>	2 420,-
Garance za den	
<b>150,-</b>	182,-

Kolový dumper pro malé stavby, výkopy a úpravy terénu. Jednoduchá obsluha a řízení díky hydrostatickému pohonu. Výsypná korba s otočí. Vybaven pro provoz na veřejných komunikacích.

- typové označení THWAITES Mach 2003
- hmotnost 1 355 kg
- nosnost 1 500 kg
- objem korby 800 l

### Dumper kolový s otočí 2t

Kód položky: PSK0140



Pronájem za den	
bez DPH	s DPH
<b>2 500,-</b>	3 025,-
nad 15 dní	
<b>2 100,-</b>	2 541,-
Garance za den	
<b>150,-</b>	182,-

Kolový dumper pro menší stavby, výkopy a úpravy terénu. Jednoduchá obsluha a řízení díky hydrostatickému pohonu. Výsypná korba s otočí. Vybaven pro provoz na veřejných komunikacích.

- typové označení THWAITES Mach 2071
- hmotnost 2 360 kg
- nosnost 2 000 kg
- objem korby 1 205 l

### Dumper kolový s otočí 3t

Kód položky: PSK0141



Pronájem za den	
bez DPH	s DPH
<b>2 700,-</b>	3 267,-
nad 15 dní	
<b>2 160,-</b>	2 614,-
Garance za den	
<b>200,-</b>	242,-

Kolový dumper pro stavby, výkopy a úpravy terénu. Jednoduchá obsluha a řízení díky hydrostatickému pohonu. Výsypná korba s otočí. Vybaven pro provoz na veřejných komunikacích.

- typové označení THWAITES Mach 2080
- hmotnost 2 250 kg
- nosnost 3 000 kg
- objem korby 1 640 l

### Dumper kolový s otočí 6t

Kód položky: PSK0142



Pronájem za den	
bez DPH	s DPH
<b>3 700,-</b>	4 477,-
nad 15 dní	
<b>3 200,-</b>	3 872,-
Garance za den	
<b>250,-</b>	303,-

Kolový dumper pro stavby, výkopy a úpravy terénu. Jednoduchá obsluha a řízení díky hydrostatickému pohonu. Výsypná korba s otočí. Vybaven pro provoz na veřejných komunikacích.

- typové označení THWAITES Mach 2264
- hmotnost 4 540 kg
- nosnost 6 000 kg
- objem korby 3 150 l



## Dumper kolový s otočí 9 t

Kód položky: PSK0143



Pronájem za den	
bez DPH	s DPH
4 200,-	5 082,-
<b>nad 15 dní</b>	
<b>3 400,-</b>	4 114,-
Garance za den	
300,-	363,-

Kolový dumper pro stavby, výkopy a úpravy terénu. Jednoduchá obsluha a řízení díky hydrostatickému pohonu. Výsypná korba s otočí. Vybaven pro provoz na veřejných komunikacích.

- typové označení THWAITES Mach 2297
- hmotnost 5 710 kg
- nosnost 9 000 kg
- objem korby 4 250 l

## Dumper kolový 30 t

Kód položky: PSK0138



Pronájem za den	
bez DPH	s DPH
10 000,-	12 100,-
<b>nad 15 dní</b>	
<b>8 500,-</b>	10 285,-
Garance za den	
800,-	968,-

Kolový kloubový dumper pro použití při těžbě nebo na stavbách s přesunem velkého množství materiálu.

- typové označení KOMATSU HM300-5
- hmotnost 25 395 kg
- nosnost 28 000 kg
- objem korby 17 100 l



## ZEMNÍ PRÁCE

### Třídíčka síťová 230V

Kód položky: PSK0571



Pronájem za den bez DPH	s DPH
2 000,-	2 420,-
<b>nad 8 dní</b>	
1 600,-	1 936,-
Garance za den	
200,-	242,-

Malá síťová třídíčka pro třídění sypkých materiálů jako jsou šterky, zeminy, komposty nebo dřevěné šterky. Ruční manipulace díky pojezdovému kolečkům.

- typové označení TRASERSCREEN DB – 15
- hmotnost 175 kg
- napájení 230V

### Třídíčka síťová 400V

Kód položky: PSK0572



Pronájem za den bez DPH	s DPH
3 000,-	3 630,-
<b>nad 8 dní</b>	
2 400,-	2 904,-
Garance za den	
250,-	303,-

Třídíčka s možností naložení na přívěsný vozík. Pro třídění sypkých materiálů jako jsou šterky, zeminy, komposty nebo dřevěné šterky.

- typové označení TRASERSCREEN DB – 25
- hmotnost 580 kg
- napájení 400V

### Třídíčka síťová mobilní

Kód položky: PSK0573



Pronájem za den bez DPH	s DPH
5 500,-	6 655,-
<b>nad 8 dní</b>	
4 500,-	5 445,-
Garance za den	
600,-	726,-

Mobilní třídíčka pro třídění sypkých materiálů jako jsou šterky, zeminy, komposty nebo dřevěné šterky. Pro připojení na tažné zařízení.

- typové označení TRASERSCREEN DB – 100
- hmotnost 2800 kg
- palivo nafta

### Hrubotřídíč pásový 20t

Kód položky: PSK0198



Pronájem za den bez DPH	s DPH
17 000,-	20 570,-

Výkonný pásový hrubotřídíč pro zpracování stavební suti, skládek, zeminy, hrubotřídění před drčením i třídění suroviny po drčení. Cena pronájmu se stanovuje individuálně na základě rozsahu a délky zakázky.

- typové označení Anaconda DF 410
- hmotnost 15500 kg
- palivo nafta

F

## Drtič čelistový kontejnerový

Kód položky: PSK0137



Pronájem za den bez DPH	s DPH
10 000,-	12 100,-
<b>nad 14 dní</b>	
8 000,-	9 680,-
<b>Garance za den</b>	
800,-	968,-

Stroj k recyklaci stavebních odpadů vzniklých z demoličních nebo stavebních prací. Stavební materiál je možné rozdrtit na několik různých frakcí. Provedení pro nosiče kontejnerů.

- typové označení RESTA CK4
- hmotnost 6900 kg
- palivo nafta/elektrina

## Třídič kontejnerový

Kód položky: PSK0740



Pronájem za den bez DPH	s DPH
10 000,-	12 100,-
<b>nad 14 dní</b>	
8 000,-	9 680,-
<b>Garance za den</b>	
650,-	787,-

Mobilní kontejnerový třídič pro třídění zemin, sutí nebo drceného recyklátu. Provoz na dálkové ovládání.

- typové označení RESTA TK6-3
- hmotnost 7900 kg
- napájení 400V



## Rýhovač

Kód položky: PSK0469



Pronájem za den bez DPH	s DPH
3 000,-	3 630,-
<b>nad 3 dny</b>	
2 500,-	3 025,-
<b>Garance za den</b>	
150,-	182,-

Rýhovač pro strojní hloubení liniových drážek před pokládáním inženýrských sítí, kabelů a pro instalaci zavlažovacích či zavodňovacích systémů.

- typové označení TORO TRX – 250
- pracovní hloubka max. 90 cm
- hmotnost 501 kg
- palivo Natural 95

# ZEMNÍ PRÁCE

## Box pažicí do 1 t

Kód položky: PSK0400



Pronájem za den	
bez DPH	s DPH
<b>300,-</b>	363,-
nad 11 dní	
<b>200,-</b>	242,-
Garance za den	
<b>15,00</b>	18,20

Minibox je lehký univerzální pažicí box vhodný pro všechny pažicí práce v městské zástavbě (práce při pokládání potrubí a podpírání). Výška 1,50m/2,00m/2,40m.

## Box pažicí do 1 t – nástavec 1m

Kód položky: PSK0401

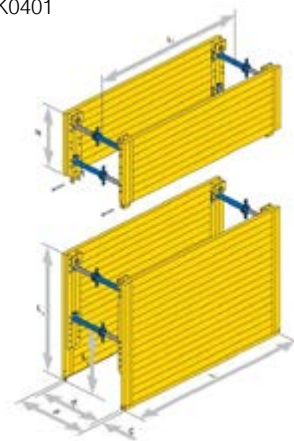

[Cena na vyžádání](#)

Nástavec výšky 1m pro lehký pažicí box.

## Box pažicí nad 1 t

Kód položky: PSK0398



Pronájem za den	
bez DPH	s DPH
<b>500,-</b>	605,-
nad 8 dní	
<b>300,-</b>	363,-
Garance za den	
<b>25,00</b>	30,30

Pažicí box pro menší a středně velká staveniště či na sanace kanálů.

## Box pažicí nad 1 t – nástavec 1,3m

Kód položky: PSK0399

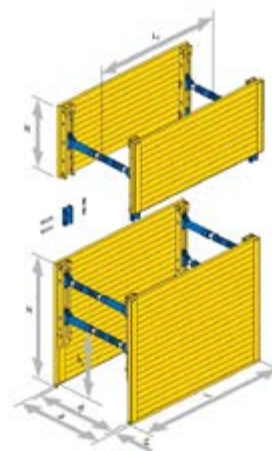

[Cena na vyžádání](#)

Nástavec výšky 1,3m pro pažicí box nad 1 t.

## Pažení šachtové stupňovité

Kód položky: PSK0397



Cena na vyžádání

Rohové pažení používané pro stavby jímek a šachtových výkopů.

## Strojní pokládka zámkové dlažby

Kód položky: PSK0531



Cena na vyžádání

Strojní pokládka dlažby je vhodná zejména na rozsáhlé venkovní průmyslové plochy, přičemž během jediného dne lze položit stovky metrů čtverečních. Se strojní pokládkou je nutné počítat již při nákupu dlažby.

F





# LEŠENÍ

---

lešení hliníkové pojízdné  
lešení hliníkové interiérové  
lešení fasádní

[ZPĚT NA OBSAH](#)

## AL lešení pojízdné

Pojízdné lešení pro montáže a práci ve výškách. Věž je kompletně rozebíratelná pro snadnou přepravu. Výchozí výška základny 2,3 m se prodlužuje jednotlivými patry vždy po 2 metrech. Hloubka lešení je 0,7 nebo 1,3 m (jedna nebo dvě systémové podlahy). Udávané výšky jsou výšky podlahy.

### Potřebné množství komponentů pro pojízdné lešení 0,7×2,5 m a 1,3×2,5 m

	AL lešení pojízdné 0,7×2,5 m	AL lešení pojízdné 1,3×2,5 m	Max. výška podlahy [m]					
			2,3	4,3	6,3	8,3	10,3	12,3
1	Rám 8příčkový 2×0,7 m	Rám 8příčkový – 2,0/1,3 m	2	4	6	8	10	12
2	Rám zábradlí – 1,0/0,7 m	Rám zábradlí – 1,0/1,3 m	2	2	2	2	2	2
3	Horizontála červená – 2,5 m		6	8	10	12	14	16
4	Diagonála modrá – 2,9 m		2	4	6	8	10	12
5	Horizont/diagonála žlutá – 2,6 m	Horizont/diagonála žlutá – 2,8 m	1	1	1	1	1	1
6	Podlážka průchozí – 2,5 m		1	1	2	2	3	3
7	–	Podlážka plná – 2,5 m	1	1	2	2	3	3
8	Okop dřevěný – 2,5 m		2	2	2	2	2	2
9	Okop dřevěný – 0,7 m	Okop dřevěný – 1,3 m	2	2	2	2	2	2
10	Držák okopu plastový žlutý		4	4	4	4	4	4
11	Závlačka bezpečnostní		4	8	12	16	20	24
12	Kolečko s brzdou žluté		4	4	4	4	4	4
13	Vzpěra malá		4	4	–	–	–	–
13	Vzpěra velká		–	–	4	4*	4*	4*

\* pokud není lešení kotveno ke stavbě, je použití v exteriéru zakázáno

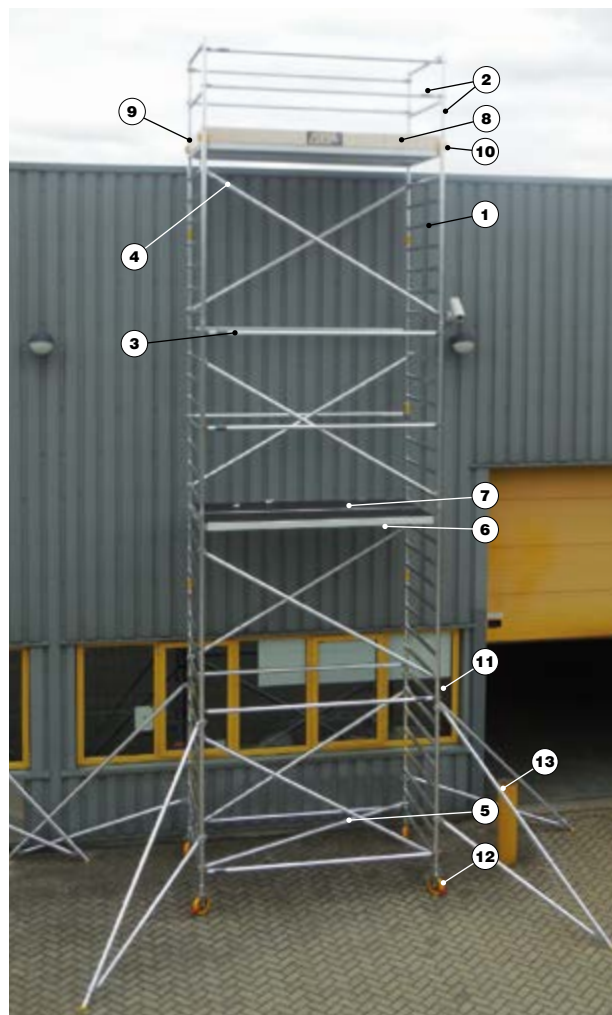



## Věž AL pojízdná 0,7×2,5 m

Cena zobrazené sestavy za den

bez DPH s DPH

od 351,00 od 425,00



Pronájem za den		nad 11 dní		Garance za den			
kód položky	typ	bez DPH	s DPH	bez DPH	s DPH	bez DPH	s DPH
PSK0033	rám 8příčkový 2×0,7 m	20,00	24,20	16,00	19,40	9,00	10,90
PSK0033	rám zábradlí 1×0,7 m	10,00	12,10	8,00	9,70	1,00	1,30
PSK0033	horizontála červená 2,5 m	10,00	12,10	8,00	9,70	1,00	1,30
PSK0033	diagonála modrá 2,9 m	10,00	12,10	8,00	9,70	1,00	1,30
PSK0033	horizont/diagonála žlutá 2,6 m	10,00	12,10	8,00	9,70	1,00	1,30
PSK0035	podlážka plná 2,5 m	20,00	24,20	16,00	19,40	2,00	2,50
PSK0033	podlážka průchozí 2,5 m	20,00	24,20	16,00	19,40	1,00	1,30
PSK0033	kolečko s brzdou žluté	20,00	24,20	16,00	19,40	2,00	2,50
PSK0033	okop dřevěný 2,5 m	5,00	6,10	4,00	4,90	1,00	1,30
PSK0033	okop dřevěný 0,7 m	5,00	6,10	4,00	4,90	1,00	1,30
PSK0033	držák okopu plastový žlutý	5,00	6,10	4,00	4,90	1,00	1,30
PSK0033	vzpěra malá	10,00	12,10	8,00	9,70	1,00	1,30
PSK0033	vzpěra velká	15,00	18,20	12,00	14,60	1,00	1,30

## Věž AL pojízdná 1,3×2,5 m a lešení schodišťové



Pronájem za den		nad 11 dní		Garance za den			
kód položky	typ	bez DPH	s DPH	bez DPH	s DPH	bez DPH	s DPH
PSK0035	rám 8příčkový 2×1,3 m	40,00	48,40	32,00	38,80	13,00	15,80
PSK0035	rám zábradlí 1×1,3 m	20,00	24,20	16,00	19,40	2,00	2,50
PSK0035	horizont/diagonála žlutá 2,8 m	10,00	12,10	8,00	9,70	1,00	1,30
PSK0035	okop dřevěný 1,3 m	5,00	6,10	4,00	4,90	1,00	1,30
PSK0037	podlážka průchozí schodišťová 2,5 m	50,00	60,50	40,00	48,40	3,00	3,70
PSK0037	diagonála schodišťová modrá 3,5 m	10,00	12,10	8,00	9,70	-	-
PSK0037	schodiště 2,5 m	50,00	60,50	40,00	48,40	15,00	18,20
PSK0037	schodišťové zábradlí 2,5 m	10,00	12,10	8,00	9,70	2,00	2,50
PSK0037	rám 8příčkový průchozí 2×1,3 m	40,00	48,40	32,00	38,80	13,00	15,80

## AL lešení schodišťové 1,3×2,5 m

Schodišťová věž pro přístup a práci ve výškách. Věž je kompletně rozebíratelná pro snadnou přepravu. Díky schodišťovým prvkům zajišťuje snadný přístup do vyšších pater nebo až na vrchol věže. Schodišťové prvky se montují buď paralelně pro práci v každém patře, nebo střídavě pro výstup do dané výšky. Výchozí výška základny 2,3 m se prodlužuje jednotlivými patry vždy po 2 metrech. Udávané výšky jsou výšky podlahy

### Potřebné množství komponentů pro schodišťové věže

AL lešení schodišťové 1,3×2,5 m	Schodiště střídavě					Schodiště paralelně				
	Max. výška podlahy [m]					Max. výška podlahy [m]				
	4,3	6,3	8,3	10,3	12,3	4,3	6,3	8,3	10,3	12,3
① Rám 8příčkový – 2,0/1,3m	3	5	7	9	11	3	5	7	9	11
② Rám 8příč. průchozí – 2,0/1,3m	1	1	1	1	1	1	1	1	1	1
③ Rám zábradlí – 1,0/1,3m	2	2	2	2	2	2	2	2	2	2
④ Schodiště – 2,5 m	2	3	4	5	6	2	3	4	5	6
⑤ Schodišťové zábradlí – 2,5 m	3	4	5	6	7	2	2	2	2	2
⑥ Horizontála červená – 2,5 m	10	13	16	19	22	10	14	18	22	26
⑦ Horizont/diagonála žlutá – 2,8 m	1	1	1	1	1	1	1	1	1	1
⑧ Diagonála schodišťová modrá – 3,5 m	1	2	3	4	5	1	2	3	4	
⑨ Podlážka průch. schodišťová – 2,5 m	1	1	1	1	1	1	1	1	1	1
⑩ Podlážka plná – 2,5 m	1	1	1	1	1	2	3	4	5	6
⑪ Okop dřevěný – 2,5 m	2	2	2	2	2	2	2	2	2	2
⑫ Okop dřevěný – 1,3 m	2	2	2	2	2	2	2	2	2	2
⑬ Držák okopu plastový žlutý	4	4	4	4	4	4	4	4	4	4
⑭ Závlačka bezpečnostní	8	12	16	20	24	8	12	16	20	24
⑮ Kolečko s brzdou žluté	4	4	4	4	4	4	4	4	4	4
<b>Jen v interiéru</b>										
⑮ Vzpěra malá	4	4	4	4		4	4	4	4	
⑮ Vzpěra velká					4					4
<b>Interiér/exteriér</b>										
⑮ Vzpěra malá	4			x	x	4			x	x
⑮ Vzpěra velká		4	4	x	x		4	4	x	x

x pokud není lešení kotveno ke stavbě, je použití v exteriéru zakázáno



Cena zobrazené sestavy za den

bez DPH s DPH

od 689,00 od 845,00



schodiště střídavě - pro výstup do potřebné výšky

Cena zobrazené sestavy za den

bez DPH s DPH

od 714,00 od 864,00



schodiště paralelně - pro práci v každém patře

## Lešení AL interiérové



Malé skládací lešení pro montáže a údržbu. Skládá se ze základny výšky 1 m a prodloužení výšky 1 m. Udávané výšky jsou výšky podlahy. Jen pro vnitřní použití.

Pronájem za den		nad 11 dní				Garance za den	
kód položky	rozměry (š×d) / typ / výška podlahy	bez DPH	s DPH	bez DPH	s DPH	bez DPH	s DPH
PSK0031	0,7×1,8 m / základna / 1 m	220,-	267,-	176,-	213,-	25,00	30,30
PSK0031	0,7×1,8 m / prodloužení / 1 m	60,00	72,60	48,00	58,10	9,00	10,90



# LEŠENÍ

## Lešení fasádní systava 100 m<sup>2</sup>

Kód položky: PSK0286



Pronájem za den	
bez DPH	s DPH
890,-	1 077,-
nad 11 dní	
700,-	847,-
Garance za den	
50,00	60,50

Kompletní sestava fasádního lešení složená na dvou paletách. Obsahuje rámy, podlahy, diagonály, zábradlí a kotvicí díly. Jednoduchá doprava a postavení.

- typové označení RUX SUPER 65

## Poptejte u nás lešení pro jakoukoli stavbu, od malé rekonstrukce až po velké projekty

Kontaktujte se svou poptávkou naše půjčovny nebo obchodní zástupce. Rádi pro vás zajistíme kompletní servis spojený s realizací fasádního lešení:

- obhlídku stavby
- návrh lešení
- cenovou nabídku
- dopravu
- montáž a demontáž

### ZÁKAZNICKÉ CENTRUM

☎ 510 000 100

✉ [stavebniny@dek.cz](mailto:stavebniny@dek.cz)



## Fasádní lešení přímo z půjčovny Stavebnin DEK

- sami odvezete
- jednoduše postavíte
- 100 m<sup>2</sup> jen na dvou paletách

## Lešení modulové

Kód položky: PSK0287



Cena na vyžádání

Modulové systémy jsou optimálním řešením pro složité prostorové konstrukce pracovních nebo podpěrných lešení v historických i moderních budovách, v průmyslových objektech a v mostním stavitelství.

## Ochrana volného okraje

Kód položky: PSK0385



Cena na vyžádání

Kompletní systém ochrany volného okraje, který se dá použít nejen v kombinaci s bednicími systémy, ale i samostatně. Použití ochrany je možné pro železobetonové desky, schodiště, dřevěné či ocelové nosníky.

## Schodiště mobilní

Kód položky: PSK0517



Cena na vyžádání

Mobilní schodiště pro pohodlný přístup do vyšších pater nebo pro překonání výškových rozdílů na stavbě. Snadná a bezpečná montáž.

## Lávky přechodové



Přechodové lávky jsou optimálním řešením pro přemostění dílčích výkopů a výkopových rýh pro pokládku inženýrských sítí, vodovodů, plynovodů, elektrických rozvodů a podobně. Přechodové lávky jsou dostupné v různých délkách.

Pronájem za den		nad 11 dní		Garance za den	
kód položky	délka / nosnost	bez DPH	s DPH	bez DPH	s DPH
PSK0284	2m/300kg	250,-	303,-	200,-	242,-
PSK0284	3m/500kg	350,-	424,-	280,-	339,-



# MANIPULACE A PŘEPRAVA

---

výtahy stavební šikmé a svislé  
plošiny vysokozdvížené  
vozíky vysokozdvížené  
manipulátory  
přívěsy  
dodávky

[ZPĚT NA OBSAH](#)

# MANIPULACE A PŘEPRAVA

## Výtah stavební šikmý 20 m

Kód položky: PSK0652

N



Pronájem za den bez DPH	s DPH
670,-	811,-
nad 11 dní	
560,-	678,-
Garance za den	
50,00	60,50

Stavební výtah pro přepravu materiálů na střechu nebo do podstřešních prostor. Provedení s možností prodloužení. Zařízení je vždy nutné vrátit do půjčovny, ze které bylo zapůjčeno.

- typové označení GEDA COMFORT 250
- hmotnost 54 kg
- nosnost max. 250 kg
- délka 21 m (max. 19 m k okapu)
- rychlost zdvihu 34 m/min



## Požadavky na stavbu a provoz výtahu

- pevný a rovný podklad
- montáž min. ve dvou osobách
- napájení kabelem o průměru min. 3×2,5 mm<sup>2</sup>, max. délky 25 m
- výška ohybu výtahu max. 19 m
- zatěžování podle výšky a sklonu výtahu
- navijení nataženého lana, aby se nekřížilo na navijecí buben
- vrácení do půjčovny, ze které bylo zapůjčeno

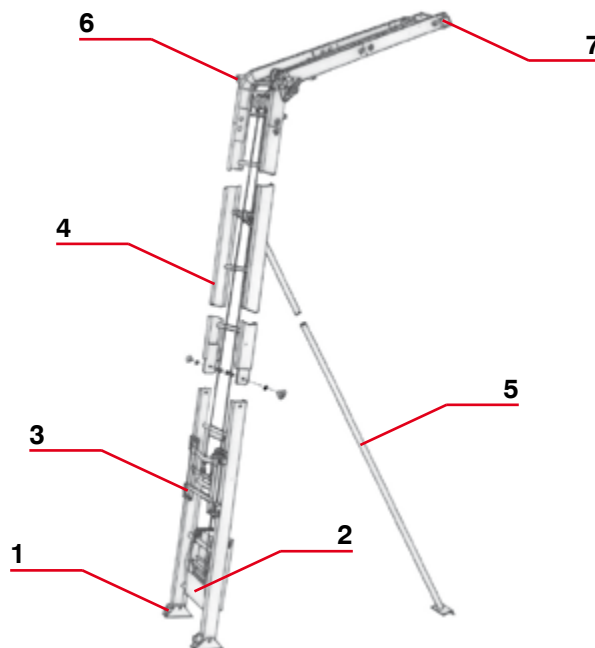

- 1 základní díl
- 2 motor
- 3 standardní saně
- 4 žebříkový díl
- 5 teleskopická podpěra
- 6 ohybový prvek
- 7 koncový díl



## Vozík střešní na latě

Kód položky: PSK0608



Pronájem za den	
bez DPH	s DPH
95,00	115,-
<b>nad 8 dní</b>	
<b>80,00</b>	96,80
Garance za den	
<b>4,50</b>	5,50

Vozík pro přepravu tašek na střeše. Vozík se pohybuje po latích. Ideální jako doplněk pro šikmé střešní výtahy.

- výrobce GEDA
- nosnost 150kg
- hmotnost 10,8kg

N

## Plošina pro deskové materiály

Kód položky: PSK0440



Pronájem za den	
bez DPH	s DPH
190,-	230,-
<b>nad 10 dní</b>	
<b>160,-</b>	194,-
Garance za den	
<b>9,50</b>	11,50

Převážná plošina pro deskové materiály, solární panely, okna pro šikmé výtahy GEDA. Rozšiřitelná opěra od 0,5m do 1,6m.

- výrobce GEDA
- nosnost 200kg

N

## Box přepravní se sklopnými bočnicemi

Kód položky: PSK0450



Pronájem za den	
bez DPH	s DPH
480,-	581,-
<b>nad 10 dní</b>	
<b>410,-</b>	497,-
Garance za den	
<b>20,00</b>	24,20

Velký přepravní box se sklopnými bočnicemi pro šikmé výtahy GEDA pro přepravu paletovaného zboží, drobného nábytku apod. Není určeno pro přesun sypkých hmot a vývoz sutí.

- výrobce GEDA
- nosnost 100kg
- rozměry (d×š×v) 80×120×40 cm

N

## Korba sklápěcí

Kód položky: PSK0262

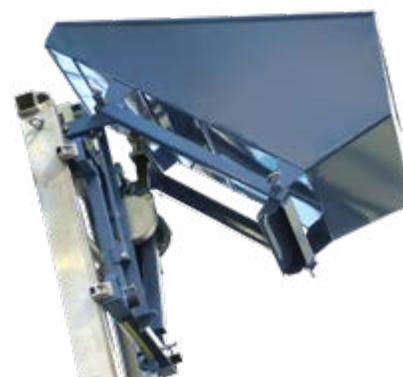

Pronájem za den	
bez DPH	s DPH
580,-	702,-
<b>nad 10 dní</b>	
<b>520,-</b>	630,-
Garance za den	
<b>20,00</b>	24,20

Výklopná korba pro osazení na šikmý výtah GEDA. Vhodná pro manipulaci sypkých materiálů.

- výrobce GEDA
- hmotnost 64kg

N

# MANIPULACE A PŘEPRAVA

## Výtah stavební GEDA 300Z nákladní

Kód položky: PSK0650



Pronájem za den	
bez DPH	s DPH
610,-	739,-
Garance za den	
30,00	36,30

Stavební výtah určený pro přepravu nákladu do hmotnosti 300 kg. Cenovou nabídku včetně montáže, demontáže a dopravy vám rádi na požádání vypracujeme.

- typové označení GEDA 300Z
- nosnost 300 kg
- max. výška 100 m
- rychlost zdvihu 20 m/min
- napájení 230V

## Výstup patrový GEDA ECO

Kód položky: PSK0396



Pronájem za den	
bez DPH	s DPH
30,00	36,30
nad 180 dní	
20,00	24,20

Patrový výstup pro stavební výtah nákladní – GEDA 300Z.

- výrobce GEDA

## montáž na stěnu nebo k lešení plošina A – nájezdová rampa rozměr plošiny: 0,95×1,35×1,1 m / 1,8 m sloup: GEDA ALU

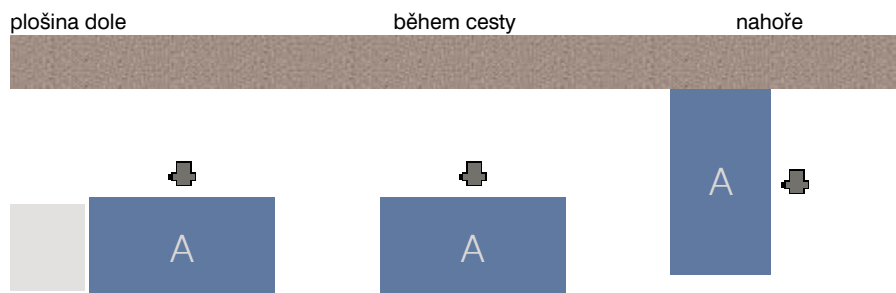

- prostor pro montáž výtahu: cca 2×2,5 m; podklad musí být vodorovný a nosný
- přístup k místu montáže: volná příjezdová cesta šířky min. 3 m až k místu montáže
- napájení: 230V/50Hz; pojistka: 16 A inaktivní, 400V/50Hz; pojistka: 3× 16A inaktivní, zdroj potřebného napětí musí být přivedený k místu montáže
- prodlužovací kabel: 230V/3× 2,5mm<sup>2</sup> a silnější, délka max. 50bm. 400V/5× 2,5mm<sup>2</sup> a silnější; délka max. 50bm, při použití nevhodného kabelu hrozí pokles napětí, ztráta výkonu a poškození motoru
- kotvení do zateplené fasády: vyříznutím izolantu v místě kotvení, zapravení fasády zajišťuje nájemce

## Výtah stavební GEDA 500Z/ZP osobo/nákladní

Kód položky: PSK0651

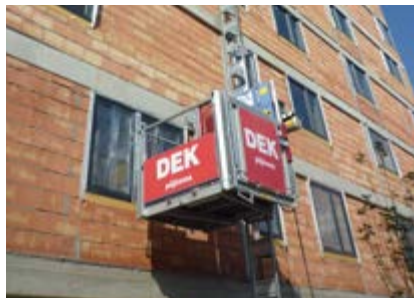

Pronájem za den bez DPH		s DPH
730,-		884,-
Garance za den		
40,00		48,40

Stavební výtah pro přepravu nákladu o hmotnosti 850 kg nebo osob o hmotnosti 500 kg. Výtah nabízí místo pro dvě velká kolečka nebo dvě velké palety, případně 5 osob.

- typové označení GEDA 500Z/ZP
- max. výška 100 m
- rychlost zdvihu 12 m/min osoby / 24 m/min náklad
- napájení 400 V

## Výstup patrový GEDA Comfort

Kód položky: PSK0395



Pronájem za den bez DPH		s DPH
50,00		60,50
nad 181 dní		
35,00		42,40

Patrový výstup pro stavební výtah osobo/nákladní – GEDA 500Z/ZP a GEDA 1500Z/ZP.

- výrobce GEDA

### montáž na stěnu nebo k lešení plošina A – 1 nájezdová rampa a 1 vykládková rampa rozměr plošiny: 1,4×1,6×1,1 m / 1,8 m sloup: GEDA UNI-X-MAST

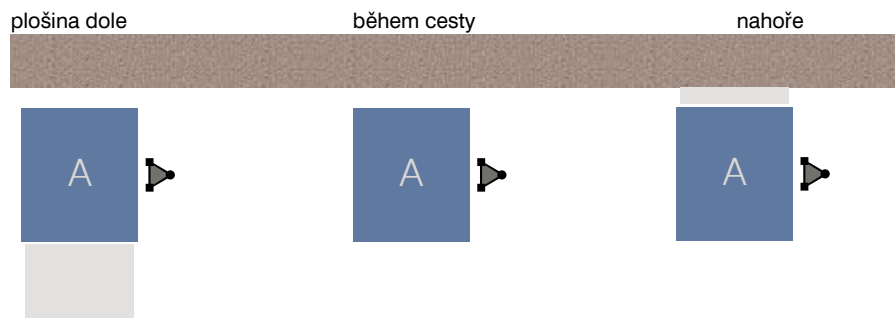

- prostor pro montáž výtahu: cca 2,5×3,5 m; podklad musí být vodorovný a nosný, za statickou únosnost zodpovídá nájemce
- přístup k místu montáže: volná příjezdová cesta šířky min. 3 m až k místu montáže
- napájení: 400 V/50 Hz; pojistka: 3× 16 A inaktivní – zdroj potřebného napětí musí být přivedený k místu montáže
- prodlužovací kabel: min. průměr 5× 2,5 mm<sup>2</sup> a silnější; délka max. 50 m,  
při použití nevhodného kabelu hrozí pokles napětí, ztráta výkonu a poškození
- kotvení do zateplené fasády: vyříznutím izolantu v místě kotvení, zapravení fasády zajišťuje nájemce

# MANIPULACE A PŘEPRAVA

## Výtah stavební GEDA 1500Z/ZP osobo/nákladní kabina "B"

Kód položky: PSK0649



Pronájem za den bez DPH	s DPH
1 360,-	1 646,-
Garance za den 60,00	72,60

Stavební výtah pro přepravu nákladu o hmotnosti až 2 000 kg. Výtah nabízí místo pro rozměrné a těžké náklady, případně max. 7 osob.

- typové označení GEDA 1500Z/ZP
- nosnost max. 2 000 kg
- max. výška 100 m
- rychlost zdvihu 12 m/min osoby / 24 m/min náklad
- napájení 2× 400 V

## Výtah stavební GEDA 1500Z/ZP osobo/nákladní kabina "I"

Kód položky: PSK0649



Pronájem za den bez DPH	s DPH
1 350,-	1 634,-
Garance za den 60,00	72,60

Stavební výtah pro přepravu nákladu o hmotnosti až 2 000 kg. Výtah je orientován paralelně s fasádou. Díky dvěma dveřím nabízí pohodlný způsob nakládky. Výtah nabízí místo pro rozměrné a těžké náklady, případně max. 7 osob.

- typové označení GEDA 1500Z/ZP
- nosnost max. 2 000 kg
- max. výška 100 m
- rychlost zdvihu 12 m/min osoby / 24 m/min náklad
- napájení 2× 400 V

**montáž na stěnu nebo k lešení**  
**plošina B – 1 nakládací dveře a 1 vykládková rampa**  
**plošina I – 2 nakládací dveře a 1 středová vykládková rampa**  
**rozměr plošiny: 1,45×3,3×1,1 m / 1,8 m**  
**sloup: GEDA UNI-X-MAST**

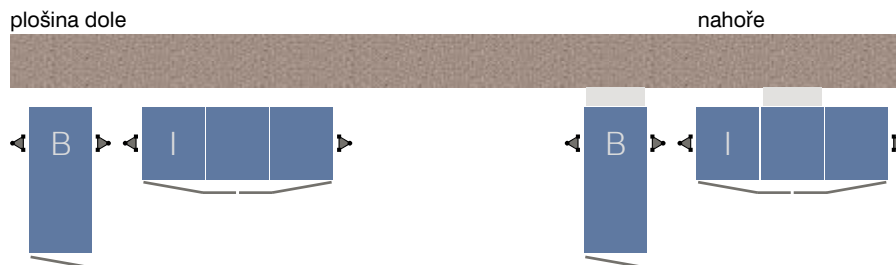

- prostor pro montáž výtahu: cca 3×4 m; podklad musí být vodorovný a nosný, za statickou únosnost zodpovídá nájemce
- přístup k místu montáže: volná příjezdová cesta šířky min. 3 m až k místu montáže
- napájení: 2× 400 V, 50 Hz, 32 A a setrvačnou pojistkou napájecího bodu s min. 3× 32 A – zdroj napětí musí být přivedený k místu montáže
- prodlužovací kabel: min. průměr 5× 6 mm<sup>2</sup> a silnější; délka max. 50 m,  
při použití nevhodného kabelu hrozí pokles napětí, ztráta výkonu a poškození motoru
- kotvení do zateplené fasády: vyříznutím izolantu v místě kotvení, zapravení fasády zajišťuje nájemce



**DEK**  
PŮJČOVNA

**GEDA**  
500 Z/ZP

## DEK PLOŠINY – RŮZNÉ TYPY A VÝŠKY PŘESNĚ PODLE VAŠICH POTŘEB

blíže informace na  
<https://go.dek.cz/plošiny>



### Nůžkové elektrické plošiny

vynikají jednoduchostí a širokou škálou pracovních výšek od 6 do 16 m

16 m  
14 m  
12 m  
10 m  
8 m  
7,5 m  
6 m



### Nůžkové terénní plošiny

pracují v náročných terénních podmínkách a díky robustní konstrukci mají vysokou nosnost a prostorný koš

18 m  
15 m  
12 m

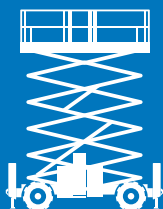

### Kloubové elektrické plošiny

kombinují výhody kloubové a elektrické plošiny

16 m  
12 m

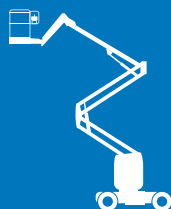

### Kloubové terénní plošiny

pracují v náročných terénních podmínkách a tam, kde je potřebný stranový dosah koše

26 m  
18 m  
16 m

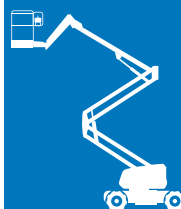

### Teleskopické plošiny

díky teleskopickému ramenu vynikají nejlepším výškovým a stranovým dosahem

28 m  
22 m

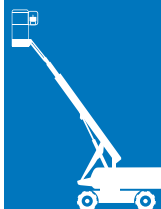

### Sloupové elektrické plošiny

mají malé rozměry, nulový přesah, malý poloměr otáčení, proto jsou ideální pro práci ve stísněných prostorech

10 m



### Přívěsné plošiny

plošiny s bezproblémovou dopravou, po připojení za automobil je odvezena na místo práce

17 m  
15 m  
12 m



# MANIPULACE A PŘEPRAVA



## Pracovní výška plošiny

Pracovní výškou plošiny je myšlena nejvyšší výška podlahy plošiny zvýšená o 2 m (stojící muž se zvednutýma rukama). Při volbě výšky plošiny vždy uvažujte s dostatečnou rezervou výšky.



## Elektrické plošiny

Elektrické plošiny mají v podvozku umístěnou sadu baterií, které zajišťují chod plošiny. Jejich výhodou je jednoduchý a kultivovaný chod a nulové emise. Baterie jsou údržbové, během provozu plošiny se pravidelně nabíjejí (obvykle přes noc) a asi jednou týdně se do nich dolévá destilovaná voda.



## Jednoduché ovládání plošin

Plošiny se ovládají jednoduše pomocí joysticku a tlačítek na ovládacím panelu. Zvedání a spuštění plošiny je možné provádět jak z koše plošiny, tak z podvozku.



## Bezpečnost obsluhy

Plošiny jsou vybaveny senzory náklonu a přetížení. Koše plošin jsou vybaveny upínacími oky, obsluha musí být při práci vždy jištěna. Ovládací panely jsou vybaveny bezpečnostními STOP tlačítky. Plošinu je vždy možné spustit do základní polohy.



## Elektrická zásuvka v koši

Standardním vybavením košů jsou elektrické zásuvky 230 V. Můžete tak pohodlně připojit ruční elektrické nářadí potřebné pro svou práci.



## Rozšiřitelný pracovní koš

Pracovní koš nůžkových plošin je rozšiřitelný pomocí výsuvné podlahy. V koši tak mohou pracovníci pracovat nebo manipulovat s vyšším komfortem.

- ✓ Vysokozdvížené plošiny jsou určeny k přepravě osob do výšky pro dosažení potřebné pracovní pozice a dopravu pracovního náčiní a drobného materiálu, které nezpůsobí poškození nebo zašpinění plošiny. Jde nejčastěji o různé montážní práce ve výškách, opravy a údržbu.
- ✗ Na plošinách je z bezpečnostních důvodů a z důvodů možnosti jejich poškození zakázáno provádět činnosti, které by mohly vést k zanesení pohyblivých dílů, poškození hydraulického systému, poškození elektroinstalace plošin nebo zašpinění barvami a dalším stavebním materiálem. Je zakázáno provádět především tyto a podobné činnosti: provádění omítek a fasád, malování, stříkání barev, tryskání vodou a pískem, stříkání tekutých a pěnových izolací, čištění za použití kyselin nebo jiných agresivních látek, broušení, bourací a demoliční práce, transport sypkých materiálů apod. Plošiny je zakázáno používat jako jeřáb nebo pro zvedání břemen.

# MANIPULACE A PŘEPRAVA

## Plošina nůžková elektrická 6 m

Kód položky: PSK0437



Pronájem za den bez DPH	s DPH
780,-	944,-
<b>nad 11 dní</b>	
555,-	672,-
Garance za den	
50,00	60,50

Lehká elektrická plošina pro montážní a údržbářské práce v halách, skladech a provozech.

- typové označení LGMG DEK N06-07E
- max. pracovní výška 6,3 m
- hmotnost 985 kg
- rozměr koše 1,35 m (+0,6 m) × 0,7 m

## Plošina nůžková elektrická 7,5 m

Kód položky: PSK0438



Pronájem za den bez DPH	s DPH
890,-	1 077,-
<b>nad 11 dní</b>	
629,-	762,-
Garance za den	
50,00	60,50

Elektrická plošina pro montážní a údržbářské práce v halách, skladech a provozech.

- typové označení LGMG DEK N07-07E
- max. pracovní výška 7,5 m
- hmotnost 1 335 kg
- rozměr koše 1,35 m (+0,6 m) × 0,7 m

## Plošina nůžková elektrická 8 m

Kód položky: PSK0439



Pronájem za den bez DPH	s DPH
940,-	1 138,-
<b>nad 11 dní</b>	
650,-	787,-
Garance za den	
50,00	60,50

Nůžkové plošiny halové jsou ideální pro práci ve stísněnějších prostorech, především pro vnitřní použití při údržbě a instalaci v halách. Pohyb koše je kolmo nahoru.

- typové označení LGMG DEK N08-08
- max. pracovní výška 8 m
- hmotnost 2 000 kg
- rozměr koše 2,26 m (+0,9 m) × 0,81 m

## Plošina nůžková elektrická 10 m

Kód položky: PSK0433



Pronájem za den bez DPH	s DPH
1 100,-	1 331,-
<b>nad 11 dní</b>	
750,-	908,-
Garance za den	
50,00	60,50

Nůžkové plošiny halové jsou ideální pro práci ve stísněnějších prostorech, především pro vnitřní použití při údržbě a instalaci v halách. Pohyb koše je kolmo nahoru.

- typové označení LGMG DEK N10-12
- max. pracovní výška 10 m
- hmotnost 2 691 kg
- rozměr koše 2,26 m (+0,9 m) × 1,15 m

H



## MANIPULACE A PŘEPRAVA

### Plošina nůžková elektrická 12 m

Kód položky: PSK0434



Pronájem za den	
bez DPH	s DPH
1 250,-	1 513,-
<b>nad 11 dní</b>	
<b>900,-</b>	1 089,-
Garance za den	
<b>50,00</b>	60,50

Nůžkové plošiny halové jsou ideální pro práci ve stísněnějších prostorech, především pro vnitřní použití při údržbě a instalaci v halách. Pohyb koše je kolmo nahoru.

- typové označení LGMG DEK N12-12
- max. pracovní výška 12 m
- hmotnost 3 000 kg
- rozměr koše 2,26 m (+0,9 m) × 1,12 m

### Plošina nůžková elektrická 14 m

Kód položky: PSK0435



Pronájem za den	
bez DPH	s DPH
1 680,-	2 033,-
<b>nad 11 dní</b>	
<b>1 100,-</b>	1 331,-
Garance za den	
<b>80,00</b>	96,80

Nůžkové plošiny halové jsou ideální pro práci ve stísněnějších prostorech, především pro vnitřní použití při údržbě a instalaci v halách. Pohyb koše je kolmo nahoru.

- typové označení LGMG DEK N14-12E
- max. pracovní výška 14 m
- hmotnost 3 300 kg
- rozměr koše 2,26 m (+0,9 m) × 1,12 m

### Plošina nůžková elektrická 16 m

Kód položky: PSK0436



Pronájem za den	
bez DPH	s DPH
2 000,-	2 420,-
<b>nad 11 dní</b>	
<b>1 400,-</b>	1 694,-
Garance za den	
<b>100,-</b>	121,-

Nůžkové plošiny halové jsou ideální pro práci ve stísněnějších prostorech, především pro vnitřní použití při údržbě a instalaci v halách. Pohyb koše je kolmo nahoru.

- typové označení LGMG DEK N16-13
- max. pracovní výška 16 m
- hmotnost 3 500 kg
- rozměr koše 2,64 m (+0,9 m) × 1,12 m

### Vlastní doprava plošin

Plošiny pracovní výšky 6 m a 7,5 m si z našich poboček odvezete sami. Půjčíme vám vhodný přívěs.



# MANIPULACE A PŘEPRAVA

## Plošina nůžková diesel 12 m úzká

Kód položky: PSK0430



Pronájem za den	
bez DPH	s DPH
<b>2 100,-</b>	2 541,-
nad 11 dní	
<b>1 400,-</b>	1 694,-
Garance za den	
<b>100,-</b>	121,-

Nůžkové plošiny terénní využívají pohon všech kol a jsou určeny pro venkovní práce v terénu. Pohyb koše je kolmo nahoru.

- typové označení LGMG DEK NT12-18D
- max. pracovní výška 12 m
- hmotnost 4 410 kg
- rozměr koše 2,79 m (+1,52 m) × 1,6 m

## Plošina nůžková diesel 12 m

Kód položky: PSK0429



Pronájem za den	
bez DPH	s DPH
<b>2 300,-</b>	2 783,-
nad 11 dní	
<b>1 650,-</b>	1 997,-
Garance za den	
<b>100,-</b>	121,-

Nůžkové plošiny terénní využívají pohon všech kol a jsou určeny pro venkovní práce v terénu. Pohyb koše je kolmo nahoru.

- typové označení LGMG DEK NT12-23D
- max. pracovní výška 12 m
- hmotnost 6 870 kg
- rozměr koše 4,7 m (+1,4/1,5 m) × 1,8 m

## Plošina nůžková diesel 15 m

Kód položky: PSK0431



Pronájem za den	
bez DPH	s DPH
<b>2 500,-</b>	3 025,-
nad 11 dní	
<b>1 650,-</b>	1 997,-
Garance za den	
<b>100,-</b>	121,-

Nůžkové plošiny terénní využívají pohon všech kol a jsou určeny pro venkovní práce v terénu. Pohyb koše je kolmo nahoru.

- typové označení LGMG DEK NT15-23D
- max. pracovní výška 15 m
- hmotnost 7 300 kg
- rozměr koše 4,7 m (+1,40/1,50 m) × 1,8 m

## Plošina nůžková diesel 18 m

Kód položky: PSK0432



Pronájem za den	
bez DPH	s DPH
<b>2 700,-</b>	3 267,-
nad 11 dní	
<b>1 950,-</b>	2 360,-
Garance za den	
<b>120,-</b>	146,-

Nůžkové plošiny terénní využívají pohon všech kol a jsou určeny pro venkovní práce v terénu. Pohyb koše je kolmo nahoru.

- typové označení LGMG DEK NT18-23D
- max. pracovní výška 18 m
- hmotnost 8 200 kg
- rozměr koše 4,7 m (+1,4/1,5 m) × 1,8 m

H

# VYSOKOZDVIŽNÉ PLOŠINY PRO VAŠE PROJEKTY

- různé typy a výšky plošin přesně podle vašich potřeb
- zajistíme dopravu nebo vám půjčíme vhodný přívěs
- moderní a nadstandardně vybavené stroje
- dostupnost napříč celou ČR



blíže informace na:  
<https://go.dek.cz/plosiny>



Elektrické nůžkové plošiny jsou ideální pro montáže a údržbu v interiérech. Vynikají jednoduchým ovládáním bezemisním provozem na baterie a pracovní výškou až 16 m.

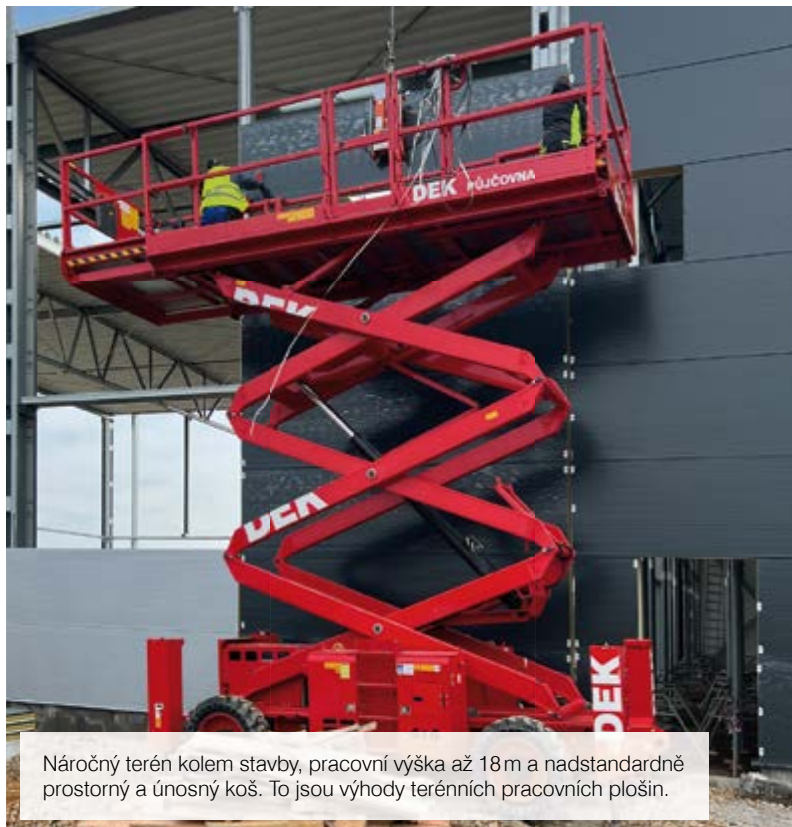

Náročný terén kolem stavby, pracovní výška až 18 m a nadstandardně prostorný a únosný koš. To jsou výhody terénních pracovních plošin.



Velký dosah mimo půdorys plošiny, manévrovatelnost a průjezdnost terénem předurčují kloubové terénní plošiny pro údržbu a montáže fasád nebo střech.

# MANIPULACE A PŘEPRAVA

## Plošina kloubová elektrická 12 m

Kód položky: PSK0427



Pronájem za den	
bez DPH	s DPH
2 100,-	2 541,-
nad 11 dní	
1 500,-	1 815,-
Garance za den	
100,-	121,-

Malá elektrická kloubová plošina pro práce v halách při montážích elektroinstalací a dalších rozvodů, pro údržbu a opravy. Plošina má velmi kompaktní rozměry.

- typové označení HAULOTTE DEK K12E+
- max. pracovní výška 11,7 m
- hmotnost 7 040 kg
- rozměr koše 115×80 cm

## Plošina kloubová elektrická 16 m

Kód položky: PSK0428



Pronájem za den	
bez DPH	s DPH
2 300,-	2 783,-
nad 11 dní	
1 650,-	1 997,-
Garance za den	
100,-	121,-

Kloubové plošiny halové jsou vhodné pro práce, kdy je třeba určitého stranového dosahu. Pracovní plošiny jsou vhodné pro práce na pevných nosných podkladech uvnitř objektů.

- typové označení LGMG DEK K16-E
- max. pracovní výška 16 m
- hmotnost 7 500 kg
- rozměr koše 183×76 cm

## Plošina kloubová diesel 16 m

Kód položky: PSK0425



Pronájem za den	
bez DPH	s DPH
2 500,-	3 025,-
nad 11 dní	
1 800,-	2 178,-
Garance za den	
120,-	146,-

Kloubová terénní plošina vhodná pro práce ve výškách, kdy je třeba určitého stranového dosahu a zároveň pohybu po nepevném nebo nerovném povrchu. Používá se na montáže, údržbu a opravy staveb v exteriéru.

- typové označení LGMG DEK KT16-D
- max. pracovní výška 16 m
- hmotnost 7 160 kg
- rozměr koše 183×76 cm

## Plošina kloubová diesel 18 m

Kód položky: PSK0426



Pronájem za den	
bez DPH	s DPH
2 700,-	3 267,-
nad 11 dní	
1 950,-	2 360,-
Garance za den	
120,-	146,-

Kloubová terénní plošina vhodná pro práce ve výškách, kdy je třeba určitého stranového dosahu a zároveň pohybu po nepevném nebo nerovném povrchu. Používá se na montáže, údržbu a opravy staveb v exteriéru.

- typové označení LGMG DEK KT18-D
- max. pracovní výška 18 m
- hmotnost 8 180 kg
- rozměr koše 183×76 cm

H

# MANIPULACE A PŘEPRAVA

## Plošina kloubová diesel 26 m

Kód položky: PSK0703



Pronájem za den	
bez DPH	s DPH
8 400,-	10 164,-
<b>nad 11 dní</b>	
<b>6 000,-</b>	7 260,-
Garance za den	
400,-	484,-

Kloubová terénní plošina vhodná pro práce ve výškách, kdy je třeba určitého stranového dosahu a zároveň pohybu po nepevném nebo nerovném povrchu. Používá se na montáže, údržbu a opravy staveb v exteriéru.

- typové označení HAULOTTE DEK KT26-D PRO
- max. pracovní výška 26m
- hmotnost 15 550kg
- rozměr koše 244×91 cm



## Plošina kloubová diesel 43 m

Kód položky: PSK0639



Pronájem za den	
bez DPH	s DPH
8 900,-	10 769,-
<b>nad 11 dní</b>	
<b>6 675,-</b>	8 077,-
Garance za den	
500,-	605,-

Kloubová terénní plošina s extrémním dosahem. Vhodná pro práce na velmi vysokých stavbách nebo konstrukcích, případně v situacích, kdy je potřeba velkého stranového dosahu. Používá se na montáže, údržbu a opravy staveb.

- typové označení GENIE Z – 135/70
- max. pracovní výška 43m
- hmotnost 21 092kg
- rozměr koše 244×91 cm

## MANIPULACE A PŘEPRAVA



Podobné výhody jako terénní kloubové plošiny mají i jejich elektrické varianty. Ty jsou navíc díky provozu na baterie vhodné pro použití uvnitř budov.



Díky velmi kompaktním rozměrům, pracovní výšce až 10 m a provozu na baterie je sloupová plošina ideální pro všechny stísněné prostory, sklady nebo pro údržbu v interiérech.



Přívěsné plošiny lze jednoduše zapřáhnout za osobní automobil a dovést na místo použití. Využívají se nejvíce pro kontrolu a údržbu staveb.



Teleskopické plošiny vynikají nejlepším dosahem ve svislém i vodorovném směru.

## MANIPULACE A PŘEPRAVA

### Plošina teleskopická diesel 22 m

Kód položky: PSK0445



Pronájem za den	
bez DPH	s DPH
4 200,-	5 082,-
<b>nad 11 dní</b>	
<b>3 000,-</b>	3 630,-
Garance za den	
200,-	242,-

Teleskopická dieselová plošina vyniká velkým dosahem ramene jak ve svislém, tak vodorovném směru. Plošina má vysokou nosnost v koši a výbornou průchodnost terénem. Používá se na montáže, údržbu a opravy staveb v exteriéru.

- typové označení LGMG DEK TT22-D
- max. pracovní výška 22 m
- hmotnost 11 412 kg
- rozměr koše 0,76×1,83 m

### Plošina teleskopická diesel 28 m

Kód položky: PSK0299



Pronájem za den	
bez DPH	s DPH
9 500,-	11 495,-
<b>nad 11 dní</b>	
<b>6 825,-</b>	8 259,-
Garance za den	
550,-	666,-

Teleskopická dieselová plošina vyniká velkým dosahem ramene jak ve svislém, tak vodorovném směru. Plošina má vysokou nosnost v koši a výbornou průchodnost terénem. Používá se na montáže, údržbu a opravy staveb v exteriéru.

- typové označení GENIE S-85 XC
- max. pracovní výška 28 m
- hmotnost 17 917 kg
- rozměr koše 0,76×1,83 m

### Plošina sloupová elektrická 10 m

Kód položky: PSK0444



Pronájem za den	
bez DPH	s DPH
2 100,-	2 541,-
<b>nad 11 dní</b>	
<b>1 400,-</b>	1 694,-
Garance za den	
100,-	121,-

Vysokozdvíhací plošina pro práci ve stísněných prostorech. Malé rozměry, nulový přesah, malý poloměr otáčení.

- typové označení HAULOTTE DEK S10E
- max. pracovní výška 10 m
- hmotnost 2 680 kg
- rozměr koše 78×98 cm

### Plošiny automobilové

Kód položky: PSK0446



Cena na vyžádání

Plošiny umístěné na automobilu s košem pro posádku. Využívají se při montážích, opravách, údržbách a havarijních zásazích. Uplatnění najdou také při prořezávání velkých stromů.

# MANIPULACE A PŘEPRAVA

## Plošina přívěsná 12 m

Kód položky: PSK0441



Pronájem za den	
bez DPH	s DPH
2 600,-	3 146,-
<b>nad 11 dní</b>	
<b>1 800,-</b>	2 178,-
Garance za den	
150,-	182,-

Přívěsná plošina pro montáže, opravy a údržbu ve výškách. Připojení za osobní automobil a odtažení na místo práce. Jednoduché ovládání a motorový pojezd plošiny na místě práce. Pohon plošiny je zajištěn elektřinou nebo integrovaným motorem.

- typové označení NIFTYLIFT DEK PT12-230/N
- max. pracovní výška 12 m
- hmotnost 1 310 kg
- rozměr koše 110×65 cm
- poznámka napájení 230V nebo benzinový motor

## Plošina přívěsná 15 m

Kód položky: PSK0442



Pronájem za den	
bez DPH	s DPH
3 350,-	4 054,-
<b>nad 11 dní</b>	
<b>2 500,-</b>	3 025,-
Garance za den	
150,-	182,-

Přívěsná plošina pro montáže, opravy a údržbu ve výškách. Připojení za osobní automobil a odtažení na místo práce. Jednoduché ovládání a motorový pojezd plošiny na místě práce. Pohon plošiny je zajištěn elektřinou nebo integrovaným motorem.

- typové označení NIFTYLIFT DEK PT15-230/N
- max. pracovní výška 15 m
- hmotnost 1 775 kg
- rozměr koše 140×70 cm
- poznámka napájení 230V nebo benzinový motor

## Plošina přívěsná 17 m

Kód položky: PSK0443



Pronájem za den	
bez DPH	s DPH
3 700,-	4 477,-
<b>nad 11 dní</b>	
<b>2 800,-</b>	3 388,-
Garance za den	
150,-	182,-

Přívěsná plošina pro montáže, opravy a údržbu ve výškách. Připojení za osobní automobil a odtažení na místo práce. Jednoduché ovládání a motorový pojezd plošiny na místě práce. Pohon plošiny je zajištěn elektřinou nebo integrovaným motorem.

- typové označení NIFTYLIFT DEK PT17-230/N
- max. pracovní výška 17 m
- hmotnost 2 200 kg
- rozměr koše 110×65 cm
- poznámka napájení 230V nebo benzinový motor





# MANIPULACE A PŘEPRAVA

## Vozík vysokozdvížený diesel 2t

Kód položky: PSK0656



Pronájem za den bez DPH	s DPH
2 700,-	3 267,-
<b>nad 11 dní</b>	
<b>1 950,-</b>	2 360,-
Garance za den	
120,-	146,-

Vysokozdvížený vozík s dieselovým pohonem k použití v náročných podmínkách s těžkými náklady.

- typové označení AUSA C 200H Diesel
- hmotnost 5 361 kg
- nosnost 2 000 kg
- max. pracovní výška 4,1 m

## Vozík vysokozdvížený diesel 5t

Kód položky: PSK0655



Pronájem za den bez DPH	s DPH
2 900,-	3 509,-
<b>nad 11 dní</b>	
<b>2 100,-</b>	2 541,-
Garance za den	
140,-	170,-

Výkonný dieselový vysokozdvížený vozík pro nasazení ve venkovním terénu na stavbách a při manipulaci v náročných podmínkách.

- typové označení LINDE H 50 D-02 Diesel
- hmotnost 6 535 kg
- nosnost 5 000 kg
- max. pracovní výška 4,3 m

## Vozík vysokozdvížený elektrický 3t

Kód položky: PSK0657



AKU

Pronájem za den bez DPH	s DPH
2 800,-	3 388,-
<b>nad 11 dní</b>	
<b>2 000,-</b>	2 420,-
Garance za den	
120,-	146,-

Vysokozdvížený vozík s pohonem na elektrické baterie. Použití pro haly a sklady.

- typové označení LINDE E 30/02 AKU
- hmotnost 4 665 kg
- nosnost 3 000 kg
- max. pracovní výška 3 m

## Vozík vysokozdvížený LPG 3,5t

Kód položky: PSK0658



Pronájem za den bez DPH	s DPH
2 500,-	3 025,-
<b>nad 11 dní</b>	
<b>1 800,-</b>	2 178,-
Garance za den	
120,-	146,-

Vysokozdvížený vozík s pohonem na LPG. Použití pro haly a sklady.

- typové označení LINDE H 30 T LPG
- hmotnost 4 665 kg
- nosnost 3 500 kg
- max. pracovní výška 4,8 m



**Specialista pro  
terénní manipulaci**

**Univerzální řešení  
pro vaši stavbu**



[www.manitou.com](http://www.manitou.com)



## Manipulátor teleskopický 6 m

Kód položky: PSK0312



Pronájem za den	
bez DPH	s DPH
2900,-	3509,-
<b>nad 11 dní</b>	
2200,-	2662,-
Garance za den	
140,-	170,-

Teleskopický manipulátor pro stavby, sklady a zemědělské provozy. Superkompaktní rozměry umožňují nasazení i ve velmi stísněných podmínkách.

- typové označení MANITOU MT 625H
- nosnost 2500 kg
- hmotnost 4800 kg
- max. výška 5,85 m

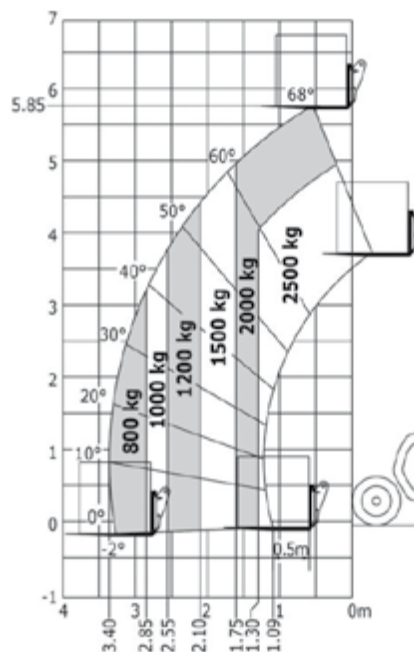

## Manipulátor teleskopický 9 m

Kód položky: PSK0313



Pronájem za den	
bez DPH	s DPH
3600,-	4356,-
<b>nad 11 dní</b>	
2960,-	3582,-
Garance za den	
200,-	242,-

Teleskopický manipulátor pro stavby, sklady a zemědělské provozy. Střední dosah ramene zajistí operativnost při manipulaci s materiálem na stavbě a jeho zvedání do výšky až 9 m.

- typové označení MANITOU MT 933 EASY
- nosnost 3300 kg
- hmotnost 7200 kg
- max. výška 9,07 m

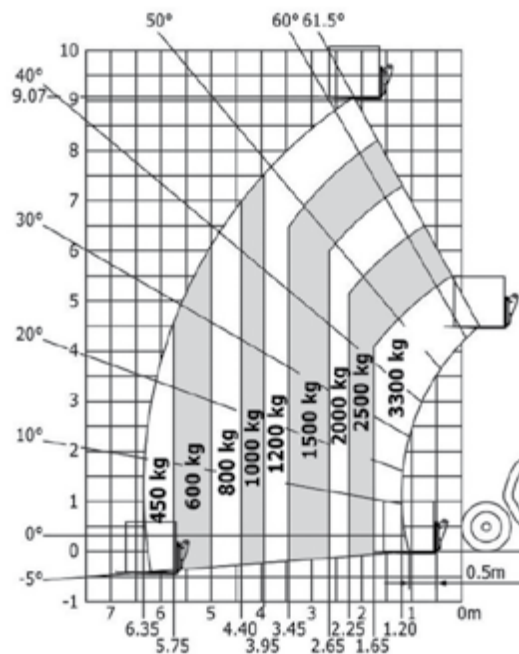

# MANIPULACE A PŘEPRAVA

## Manipulátor teleskopický 18 m

Kód položky: PSK0311



Pronájem za den	
bez DPH	s DPH
5 200,-	6 292,-
nad 11 dní	
4 240,-	5 131,-
Garance za den	
250,-	303,-

Manipulátor s dlouhým ramenem. Manipulátor je určen k využití během montáží a manipulace na stavbě.

- typové označení MANITOU MT1840
- nosnost 4 000 kg
- hmotnost 11 870 kg
- max. výška 17,55 m

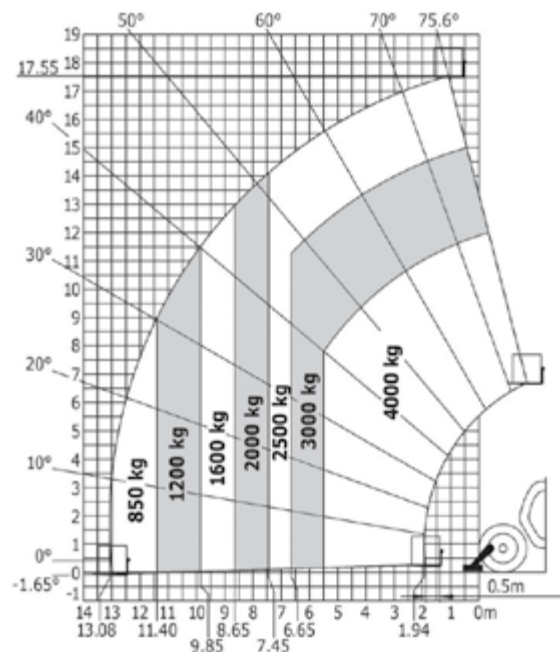

# MANIPULACE A PŘEPRAVA

## Manipulátor teleskopický rotační 18 m

Kód položky: PSK0314



Pronájem za den	
bez DPH	s DPH
<b>6 800,-</b>	8 228,-
<b>nad 11 dní</b>	
<b>5 600,-</b>	6 776,-
Garance za den	
<b>300,-</b>	363,-

Manipulátor s dlouhým ramenem a možností osazení plošinou. Manipulátor je předurčen k využití během montáží, manipulace na stavbě nebo jako jeřáb.

- typové označení MANITOU MRT 1845 VISION
- nosnost 4 500 kg
- hmotnost 14 100 kg
- max. výška 18 m

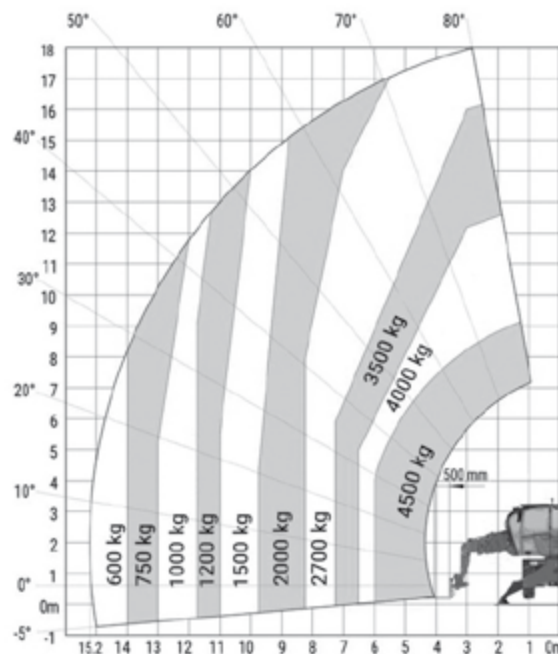

## Manipulátor teleskopický rotační 21 m

Kód položky: PSK0315



Pronájem za den	
bez DPH	s DPH
<b>8 100,-</b>	9 801,-
<b>nad 11 dní</b>	
<b>6 500,-</b>	7 865,-
Garance za den	
<b>400,-</b>	484,-

Univerzální otočný manipulátor vybavený teleskopickými podpěrami pro zajištění stability a bezpečnosti. Přesný a plynulý pohyb ramene. Díky přídatnému příslušenství ho lze využít jako jeřáb, manipulátor nebo pracovní plošinu.

- typové označení MANITOU MRT 2150 Privilege Plus
- nosnost 4 999 kg
- hmotnost 17 930 kg
- max. výška 20,9 m

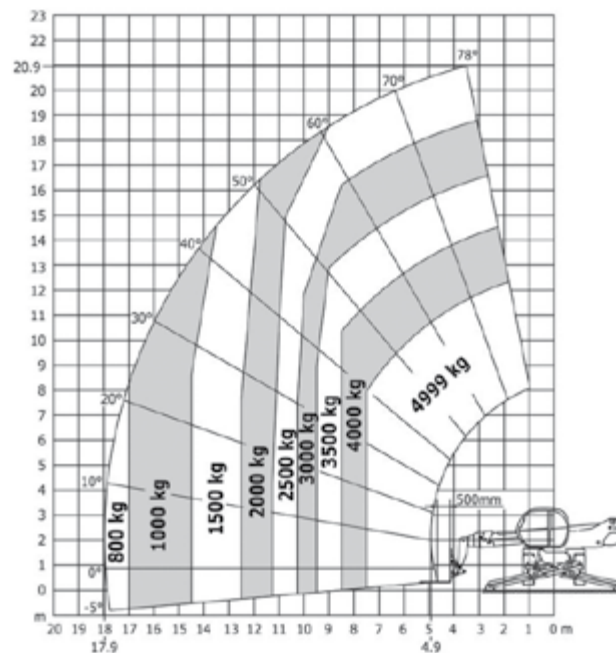

# MANIPULACE A PŘEPRAVA

## Manipulátor teleskopický rotační 25 m

Kód položky: PSK0316



Pronájem za den	
bez DPH	s DPH
<b>8 900,-</b>	10 769,-
nad 11 dní	
<b>7 200,-</b>	8 712,-
Garance za den	
<b>500,-</b>	605,-

Rotační manipulátor s dlouhým ramenem. Přesný a plynulý pohyb ramene. Díky přidavnému příslušenství ho lze využít jako jeřáb, manipulátor nebo pracovní plošinu.

- typové označení MANITOU MRT 2550+ Privilege ST4
- nosnost 4999 kg
- hmotnost 18900 kg
- max. výška 24,7 m

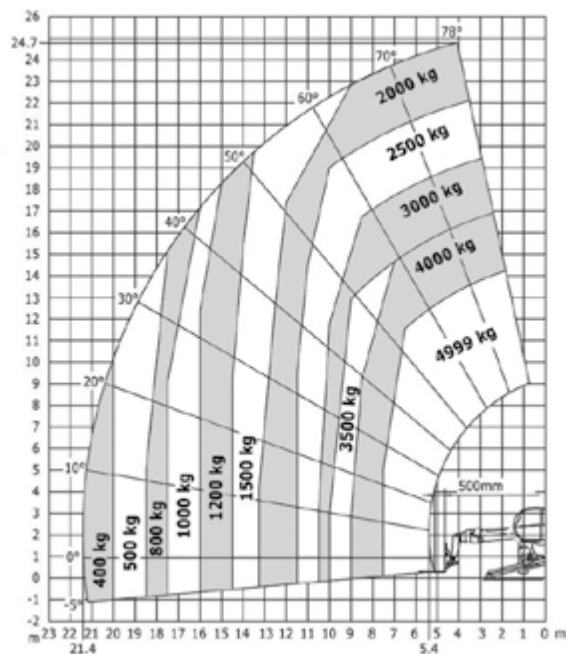

## Manipulátor teleskopický rotační 26 m

Kód položky: PSK0126



Pronájem za den	
bez DPH	s DPH
9 400,-	11 374,-
<b>nad 11 dní</b>	
<b>7 500,-</b>	9 075,-
Garance za den	
500,-	605,-

Rotační manipulátor s dlouhým ramenem. Přesný a plynulý pohyb ramene. Díky přídatnému příslušenství ho lze využít jako jeřáb, manipulátor nebo pracovní plošinu.

- typové označení MANITOU MRT 2660 Vision+ ST5
- nosnost 6 000 kg
- hmotnost 18 000 kg
- max. výška 25,9 m

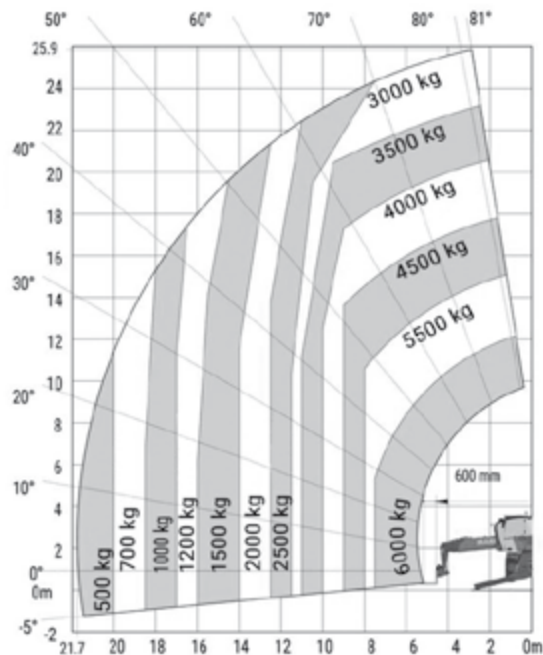

H

### Příslušenství pro manipulátory

Manipulátory jsou díky variabilitě a množství výměnného příslušenství univerzálními stroji pro vaše projekty.

V ceně pronájmu manipulátoru jsou standardně dodávány paletizační vidle. Dále můžete půjčený manipulátor proměnit v:

- nakladač s lopatou
- jeřáb s hákem
- jeřáb s navijákem
- pracovní plošinu



## MANIPULACE A PŘEPRAVA

### Lopaty hladké pro teleskopický manipulátor



Hladké lopaty pro nasazení na teleskopický pevný manipulátor Manitou.

Pronájem za den		nad 11 dní		Garance za den	
kód položky	šířka	bez DPH	s DPH	bez DPH	s DPH
PSK0306	1 850 mm	520,-	630,-	400,-	484,-
PSK0307	2 450 mm	630,-	763,-	500,-	605,-
				25,00	30,30
				30,00	36,30



### Hák jeřábový 4t pro teleskopický manipulátor

Kód položky: PSK0303



Pronájem za den	
bez DPH	s DPH
520,-	630,-
nad 11 dní	
400,-	484,-
Garance za den	
25,00	30,30

Jeřábový hák pro nasazení na manipulátor Manitou.

- typové označení P 4000 MT
- nosnost 730 mm 4 000 kg / 2 725 mm 1 200 kg

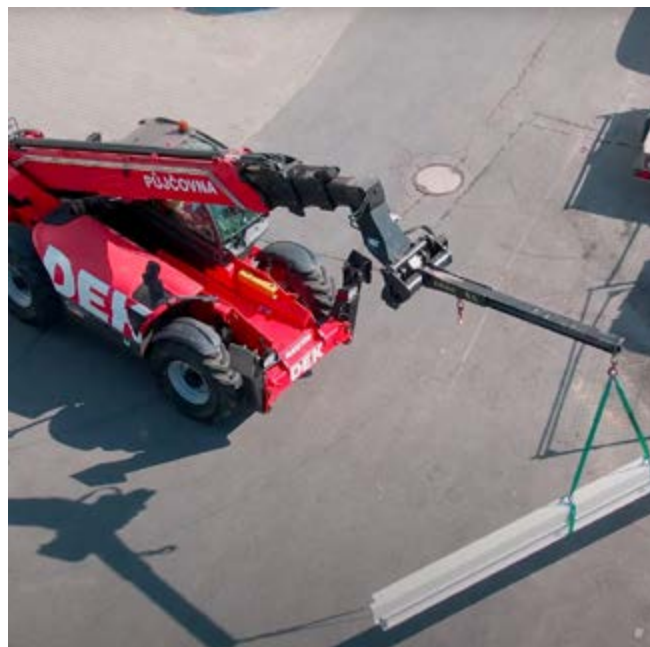



## Plošina pracovní 700 kg pro teleskopický manipulátor

Kód položky: PSK0309



Pronájem za den	
bez DPH	s DPH
630,-	763,-
nad 11 dní	
510,-	618,-
Garance za den	
30,00	36,30

Plošina pro montáže a práci osob ve výškách. Pro nasazení na teleskopický rotační manipulátor Manitou.

- typové označení MANITOU PSE 4400/700 D
- nosnost 700 kg
- hmotnost 1 030 kg
- rozměr koše 120×220/430 cm

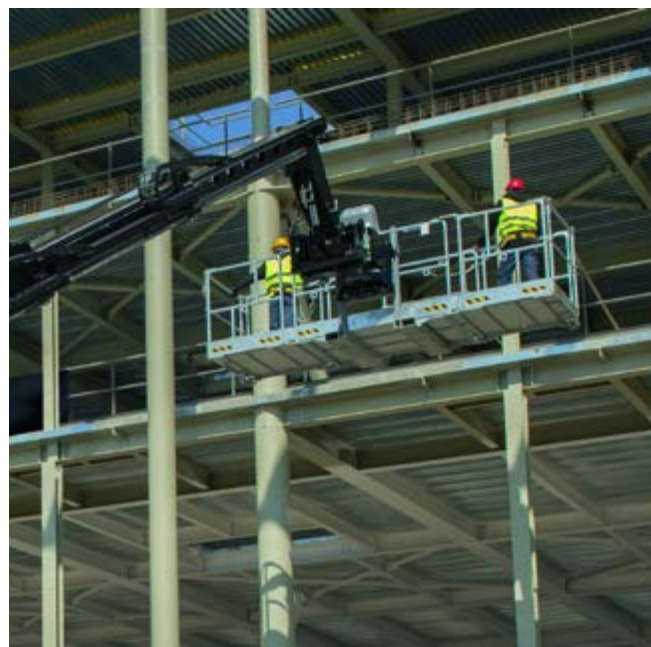

## Navijáky hydraulické pro teleskopický manipulátor



Díky hydraulickému navijáku se z manipulátoru stává jeřáb. Pro nasazení na rotační manipulátory. Typ navijáku se volí podle nosnosti a délky lana.

Naviják 4t: MRT 1840, 1845, 2150, 2550, 2660

Naviják 5t: MRT 1840, 1845, 2150, 2550, 2660

Naviják 6t: MRT 2150, 2550, 2660

kód položky	nosnost / pracovní výška	Pronájem za den		nad 11 dní		Garance za den	
		bez DPH	s DPH	bez DPH	s DPH	bez DPH	s DPH
PSK0304	4t/24 m	630,-	763,-	500,-	605,-	30,00	36,30
PSK0305	5t/24 m	630,-	763,-	500,-	605,-	30,00	36,30
PSK0127	6t/32 m	630,-	763,-	500,-	605,-	30,00	36,30

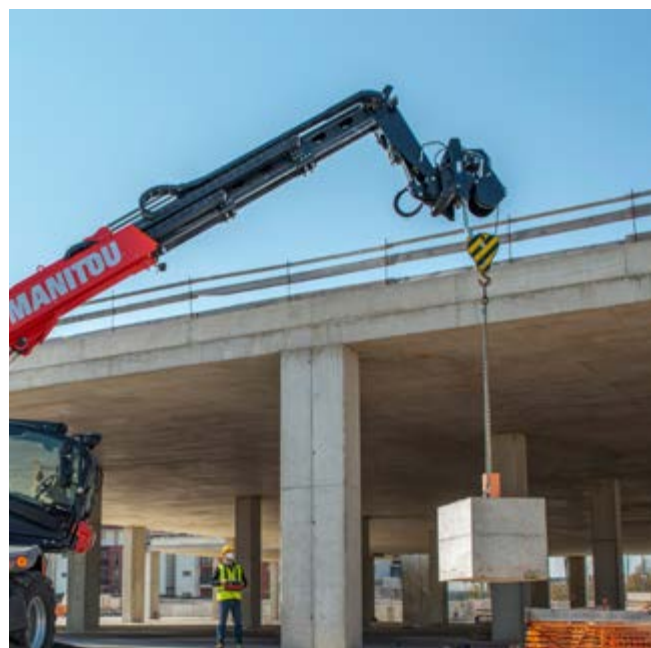

# MANIPULACE A PŘEPRAVA

## Přívěs nebrzděný 1,1×2 m – nosnost 600 kg

Kód položky: PSK0460



Pronájem za den bez DPH	s DPH
240,-	291,-
<b>nad 11 dní</b>	
<b>190,-</b>	230,-
<b>Garance za den</b>	
<b>50,00</b>	60,50

Nebrzděný přívěs pro odvoz zahradního odpadu či drobného stavebního odpadu. Ideální pro menší zboží.

- typové označení HUMBAUR HA 752010
- konstrukční hmotnost 750 kg
- max. nosnost nákladu 600 kg
- ložná plocha (d×š) 2×1,1 m

## Přívěs brzděný 1,5×3 m

Kód položky: PSK0456



Pronájem za den bez DPH	s DPH
400,-	484,-
<b>nad 11 dní</b>	
<b>300,-</b>	363,-
<b>Garance za den</b>	
<b>50,00</b>	60,50

Brzděný přívěs pro odvoz objemnějšího odpadu a většího zboží. Ideální pro odvoz zařízení a strojů.

- typové označení HUMBAUR HA 133015
- konstrukční hmotnost 1 300 kg
- max. nosnost nákladu 1 000 kg
- ložná plocha (d×š) 3×1,5 m

## Přívěs brzděný 1,5×3 m

Kód položky: PSK0456



Pronájem za den bez DPH	s DPH
400,-	484,-
<b>nad 11 dní</b>	
<b>300,-</b>	363,-
<b>Garance za den</b>	
<b>50,00</b>	60,50

Brzděný přívěs pro odvoz objemnějšího odpadu a většího zboží. Ideální pro odvoz zařízení a strojů.

- typové označení HUMBAUR HA 153015
- konstrukční hmotnost 1 500 kg
- max. nosnost nákladu 1 200 kg
- ložná plocha (d×š) 3×1,5 m

## Přívěs brzděný 1,5×2,5 m – nosnost 1 500 kg s hydraulickým podvozkem

Kód položky: PSK0458



Pronájem za den bez DPH	s DPH
520,-	630,-
<b>nad 11 dní</b>	
<b>440,-</b>	533,-
<b>Garance za den</b>	
<b>50,00</b>	60,50

Brzděný přívěs s hydraulickým podvozkem, díky kterému se může snížit až na úroveň terénu. Přívěs zajišťuje pohodlnou vykládku a nakládku strojů nebo techniky bez nájezdů.

- typové označení HUMBAUR HKT 182515S
- konstrukční hmotnost 1 800 kg
- max. nosnost nákladu 1 500 kg
- ložná plocha (d×š) 2,5×1,5 m

H

## MANIPULACE A PŘEPRAVA

### Prívěs brzděný 2×4 m – nosnost 2 300 kg

Kód položky: PSK0459



Pronájem za den	
bez DPH	s DPH
680,-	823,-
<b>nad 11 dní</b>	
580,-	702,-
Garance za den	
50,00	60,50

Brzděný prívěs s integrovanými nájezdy. Je opatřen kotvicími oky v podlaze, zarážkami pod kola nákladu, patkami pro zajištění během nakládky, lanovým navijákem a podpěrnými kolečky. Ideální pro přepravu strojů či stavební techniky.

- typové označení HUMBAUR Universal 3000
- konstrukční hmotnost 3 000 kg
- max. nosnost nákladu 2 300 kg
- ložná plocha (d×š) 4×2 m

### Prívěs brzděný 1,75×3 m – nosnost 2 100 kg výklopný

Kód položky: PSK0697



Pronájem za den	
bez DPH	s DPH
840,-	1 017,-
<b>nad 11 dní</b>	
640,-	775,-
Garance za den	
50,00	60,50

Dvounápravový brzděný prívěs s možností sklopení korby do obou stran nebo dozadu. Pohon výklopu je zajištěn hydraulickým pístem poháněným baterií nebo ruční hydraulickou pumpou.

- typové označení HUMBAUR HTK 3000.31
- konstrukční hmotnost 3 000 kg
- max. nosnost nákladu 2 100 kg
- ložná plocha (d×š) 3×1,75 m

### Popruhy upínací s ráčnou



Popruhy s ráčnou pro zabezpečení vašeho nákladu nebo půjčovaného stroje. Stroje se poutají vždy jen na určených poutacích místech. Sada 2ks, délka 5 m.

Pronájem za den			
kód položky	nosnost	bez DPH	s DPH
PSK0580	2t	20,00	24,20
PSK0580	5t	20,00	24,20

### Nájezdy hliníkové



Hliníkové nájezdy pro nakládku stavebních strojů a zařízení, zahradní techniku, vozidla apod.

kód položky	nosnost délka max. výška	Pronájem za den		nad 8 dní		Garance za den	
		bez DPH	s DPH	bez DPH	s DPH	bez DPH	s DPH
PSK0191	3600 kg 2 m 0,6 m	260,-	315,-	230,-	279,-	15,00	18,20
PSK0192	5200 kg 3 m 0,9 m	420,-	509,-	350,-	424,-	20,00	24,20

# MANIPULACE A PŘEPRAVA

## Dodávka valník 7 m<sup>2</sup> s rukou

Kód položky: PSK0123



Pronájem za den	
bez DPH	s DPH
2 600,-	3 146,-
<b>nad 8 dní</b>	
2 000,-	2 420,-
Garance za den	
150,-	182,-

Dodávka s valníkem a hydraulickou rukou pro nákladku/vykládku nákladu. Hydraulická ruka v délce 1,5 m unese max. 1,7 t nákladu. Denní limit nájezdu do 200 km. Nadlimitní km jsou zpoplatněny sazbou 3 Kč/km bez DPH, resp. 3,63 Kč/km s DPH.

- typové označení IVECO DAILY
- hmotnost 3 500 kg
- max. nosnost nákladu 1 200 kg
- ložná plocha (d×š×v) 3 230×2 110×400 mm
- řídicí průkaz skupina B

## Dodávka skříň 11,5 m<sup>3</sup>

Kód položky: PSK0121



Pronájem za den	
bez DPH	s DPH
1 470,-	1 779,-
<b>nad 8 dní</b>	
1 100,-	1 331,-
Garance za den	
100,-	121,-

Dodávka skříňového provedení se zadními a bočními dveřmi pro přístup do nákladové plochy. Ložná plocha pro 4 europalety. Denní limit nájezdu do 200 km. Nadlimitní km jsou zpoplatněny sazbou 3 Kč/km bez DPH, 3,63 Kč/km s DPH.

- typové označení FORD TRANSIT VAN L3H2 Trend
- hmotnost 3 500 kg
- max. nosnost nákladu 1 200 kg
- ložná plocha (d×š×v) 3 533×1 784×1 886 mm
- řídicí průkaz skupina B

## Dodávka třístranný sklápěč

Kód položky: PSK0067



Pronájem za den	
bez DPH	s DPH
2 300,-	2 783,-
<b>nad 8 dní</b>	
1 680,-	2 033,-
Garance za den	
100,-	121,-

Jednokabinová dodávka s třístranným celohliníkovým sklápěčem. Denní limit nájezdu do 200 km. Nadlimitní km jsou zpoplatněny sazbou 3 Kč/km bez DPH, 3,63 Kč/km s DPH.

- typové označení FORD TRANSIT 350L3 Trend
- hmotnost 3 500 kg
- max. nosnost nákladu 1 000 kg
- ložná plocha (d×š×v) 3 000×2 100×400 mm
- řídicí průkaz skupina B

## Auto nákladní s kontejnerovou nástavbou do 3,5 t

Kód položky: PSK0728



Pronájem za den	
bez DPH	s DPH
2 500,-	3 025,-
Garance za den	
200,-	242,-

Malý nákladní automobil s natahovacím kontejnerem. Vhodný pro převoz strojů a mechanizace, stavebního materiálu nebo stavební suti.

- typové označení FUSO Canter 6S15
- hmotnost 3 500 kg
- ložná plocha (d×š×v) 2 500×1 770×300 mm
- řídicí průkaz skupina B

H

# MANIPULACE A PŘEPRAVA

## Auto nákladní s kontejnerovou nástavbou 7,5t

Kód položky: PSK0727



Pronájem za den bez DPH	s DPH
<b>3 000,-</b>	3 630,-
<b>Garance za den</b>	
<b>250,-</b>	303,-

Nákladní automobil s natahovacím kontejnerem. Vhodný pro převoz mechanizace, stavebního materiálu nebo stavební suti.

- typové označení FUSO Canter 7C15
- hmotnost 7 490 kg
- ložná plocha (d×š×v) 3 640×2 000×400 mm
- řídicí průkaz skupina C

## Vozík paletovací

Kód položky: PSK0607



Pronájem za den bez DPH	s DPH
<b>200,-</b>	242,-
<b>nad 8 dní</b>	
<b>160,-</b>	194,-
<b>Garance za den</b>	
<b>10,00</b>	12,10

Profesionální ruční paletový vozík s nájezdovými tandemovými kolečkami z černého polyuretanu pro snadné vjíždění do palet. Rozměr vidlic je 1 150×540 mm.

- typové označení BT PRODUCT LHM 230
- nosnost 2 300 kg

## Vozík paletovací elektrický

Kód položky: PSK0115



AKU

Pronájem za den bez DPH	s DPH
<b>750,-</b>	908,-
<b>nad 8 dní</b>	
<b>450,-</b>	545,-
<b>Garance za den</b>	
<b>30,00</b>	36,30

Vozík je vybaven plně elektrickým pojezdem i zdvihem, což znamená výrazné omezení fyzické námahy a celkové zrychlení a usnadnění práce.

- typové označení YALE HPE15L
- nosnost 1 500 kg

## Dopravník pásový 4 m

Kód položky: PSK0125



Pronájem za den bez DPH	s DPH
<b>800,-</b>	968,-
<b>nad 10 dní</b>	
<b>650,-</b>	787,-
<b>Garance za den</b>	
<b>40,00</b>	48,40

Pásový dopravník pro přesuny stavební suti a zemin do vyvýšených míst, kontejnerů apod. Vybaven kolečkami pro snadnou manipulaci. Možnost zapojení do série (400V).

- délka 4 m
- pracovní šířka 40 cm
- napájení 230/400 V



# JEŘÁBY

---

jeřáby věžové

jeřáby mobilní a přívěsné

mini jeřáby s přísavkami

vrátky

[ZPĚT NA OBSAH](#)

## Jeřáb samostavitelný 32 m

Kód položky: PSK0212



Pronájem za den	
bez DPH	s DPH
1 600,-	1 936,-
nad 181 dní	
<b>1 300,-</b>	1 573,-
Garance za den	
120,-	146,-

Samostavitelný jeřáb je využitelný na malých a středně velkých stavbách, kde optimalizuje čas výstavby a šetří náklady. Jednoduché dálkové ovládání. Cenovou nabídku včetně dopravy, montáže a revize vám rádi na požádání vypracujeme.

- typové označení SAEZ H-32 DR
- dopravní vzdálenost max. 32 m
- nosnost max. 4 000 kg
- napájení (jistič 25 A/C) 400 V





## Nosnost a dosah

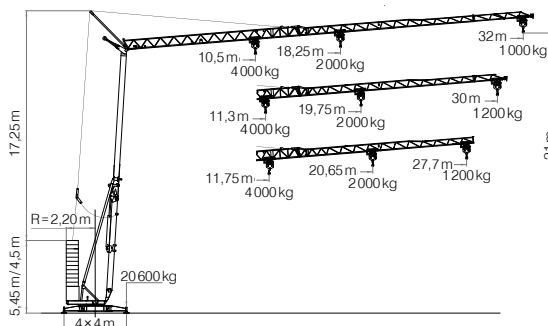

## Hmotnosti a doprava

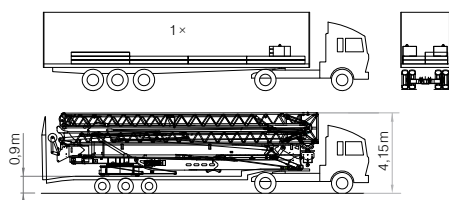

Kamion 1	17 760 kg
Kamion 2	15 800 kg
Celkem	33 560 kg

## Rozměry při rozkládání

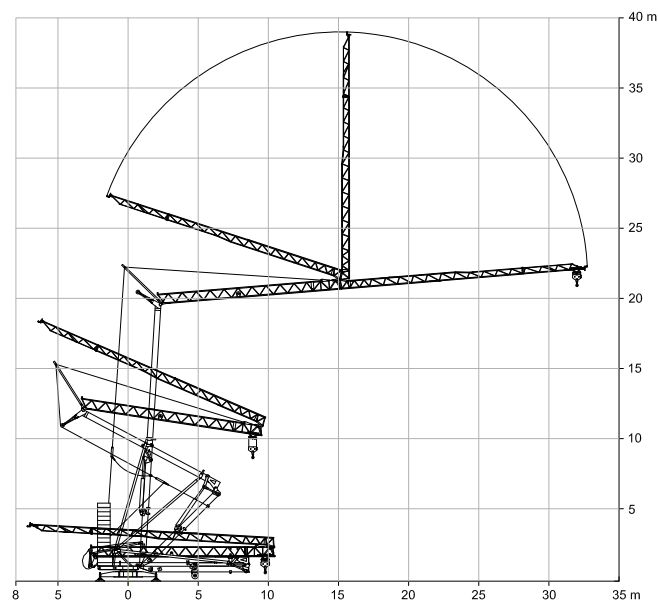

## Jeřáby pro vaše stavby z DEK Půjčovny

- využití pro malé i velké stavební projekty
- individuální přístup při řešení zakázky
- kompletní zajištění na klíč od obhlídky stavby, přes montáž, revize a zaškolení až po odvoz ze stavby



## Příslušenství pro jeřáby



Vidle paletizační samovyvažovací pro zvedání palet. Nosnost 2t.  
Vidle na palety typu EZP – vyvažované převěšováním. Nosnost 2t.

Pronájem za den		nad 10 dní		Garance za den	
kód položky	typ vidlí	bez DPH	s DPH	bez DPH	s DPH
PSK0292	samovyvažovací	500,-	605,-	300,-	363,-
PSK0293	převěšovací	500,-	605,-	300,-	363,-

## Jeřáb věžový s horní otočí

Kód položky: PSK0214



Pronájem za den bez DPH	s DPH
2 500,-	3 025,-
<b>nad 121 dní</b>	
<b>2 250,-</b>	2 723,-
<b>Garance za den</b>	
200,-	242,-

Věžový jeřáb s horní otočí pro efektivní průběh větších staveb a stavebních projektů.

- typové označení SAEZ TL 55 6T
- dopravní vzdálenost max. 55 m
- nosnost max. 6 000 kg
- napájení (jistič 80 A/C) 400V

## Bádíe na beton 1 m<sup>3</sup>

Kód položky: PSK0041



Pronájem za den bez DPH	s DPH
400,-	484,-
<b>nad 11 dní</b>	
<b>300,-</b>	363,-
<b>Garance za den</b>	
25,00	30,30

Bádíe s rukávem pro ukládání čerstvého betonu. Ovládání pákovým mechanismem, snadná regulace průtoku.

- typové označení FE EICHINGER 1016L.12
- objem 1 000 l
- hmotnost 240 kg
- nosnost 2 400 kg

## Sada leteckého osvětelní jeřábu

Kód položky: PSK0680



Pronájem za den bez DPH	s DPH
220,-	267,-
<b>nad 180 dní</b>	
<b>198,-</b>	240,-

Bezpečnostní letecké osvětlení pro jeřáby, potřebné pro výšky jeřábu nad 45 m.

- typové označení SAEZ

## Nosnost a dosah

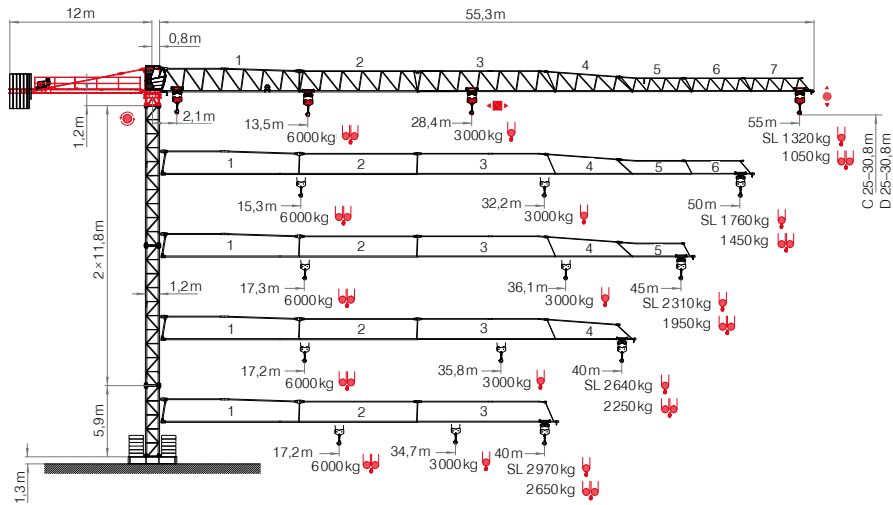

## Hmotnosti

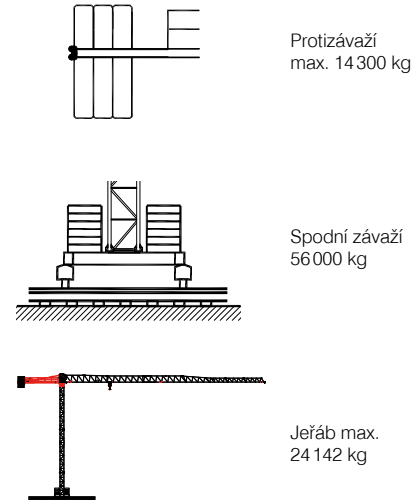

## Jeřáby mobilní



Mobilní jeřáby pro všeobecné použití na velkých stavbách, při montáži konstrukcí a zvedání velmi těžkých břemen.

Pronájem za hodinu			
kód položky	nosnost / max. výška	bez DPH	s DPH
PSK0207	30t/44 m	1 900,-	2 299,-
PSK0208	55t/56 m	2 800,-	3 388,-
PSK0209	70t/75 m	3 500,-	4 235,-
PSK0206	100t/78 m	4 400,-	5 324,-
PSK0210	200t/180 m	Cena na vyžádání	
PSK0112	300t	Cena na vyžádání	
PSK0113	500t	Cena na vyžádání	
PSK0114	750t	Cena na vyžádání	

## Jeřáb samostavitelný mobilní

Kód položky: PSK0111



Pronájem za den	
bez DPH	s DPH
3 900,-	4 719,-

Jeřáb kombinující výhody věžového a mobilního jeřábu. nosnost až 8t

max. výška 40 m

## Jeřáb pásový 100t

Kód položky: PSK0110



Cena na vyžádání

Jeřáb určený pro nasezení ve složitém terénu při stavbě mostů, průmyslových a městských objektů nebo pro práci z pontonů. nosnost až 100t

max. výška 60 m

## Jeřáb přívěsný

Kód položky: PSK0211



Cena na vyžádání

Přívěsný jeřáb s možností zapojení na tažné zařízení automobilu. V základním vybavení je samochodný pojezd, automatická nivelace a automatické složení jeřábu po ukončení práce.

## AKU minijeřáb zasklívací nosnost do 625 kg

Kód položky: PSK0011



AKU

Cena na vyžádání

Akumulátorový zasklívací minijeřáb vybavený přísavkami. Vhodný pro manipulaci skel při montáži okenních prvků, dveří, zimních zahrad a prosklených fasád. Šířka 830 mm umožňuje průjezd běžným stavebním otvorem.

## Minijeřáb nosnost do 1 t

Kód položky: PSK0331



Cena na vyžádání

Velmi obratný manipulační pásový stroj umožňující jízdu s břemenem s max. hmotností až 1t.

- typové označení TGT MC PH 12
- hmotnost 1 790 kg
- nosnost 990 kg
- max. výška 12,4 m

## Minijeřáb pásový nosnost do 2t

Kód položky: PSK0221



Pronájem za den  
bez DPH s DPH

6 500,- 7 865,-

nad 8 dní

5 850,- 7 079,-

Pásový minijeřáb umožňující jízdu s břemenem s max. hmotností až 2t.

- typové označení TGT ROBBY 2000
- hmotnost 1 960 kg
- nosnost až 2 000 kg
- max. výška 7,4 m

## Minijeřáb nosnost 1,5–3t

Kód položky: PSK0330



Cena na vyžádání

Minijeřáb pro zvedání břemen v prostorách, kde není možný přístup jiné zvedací techniky. Je dostatečně úzký, aby prošel standardními dveřmi, ale zároveň dokáže zdvihnout téměř 3 tuny.



## Přísavky vakuové pro minijeřáb



Zařízení pro zvedání a manipulaci s velkoformátovým sklem, zejména pro zasklívání skrz rám, tj. „zevnitř ven“ a naopak. Díky výložníku jeřábu můžete bez problémů zasklívát pod převisem střechy, na balkónech, výlohy obchodů z ulice.

Pronájem za den

kód položky nosnost

PSK0451 300 kg

PSK0452 600 kg

Cena na vyžádání

Cena na vyžádání

## Přísavka vakuová pro střešní a stěnové panely

Kód položky: PSK0453



Cena na vyžádání

Vakuový manipulátor pro manipulaci střešních a stěnových panelů. Zvládne manipulovat střešní panely délky 25 m a stěnové do 14 m délky. Uzvedne panely s atypickou profilací (například taškový profil) i trapézové plechy.

## Vráték stavební do 200 kg

Kód položky: PSK0610



Pronájem za den bez DPH	s DPH
260,-	315,-
<b>nad 11 dní</b>	
<b>200,-</b>	242,-
<b>Garance za den</b>	
<b>12,50</b>	15,20

Stavební vráték je určený k vynášení předmětů do výšek. Jednoduchá konstrukce a snadná instalace na lešení s možností částečného otáčení.

- typové označení CAMAC Minor P-200
- nosnost 200 kg
- délka 30 m
- rychlost zdvihu 20 m/min
- napájení 230V

## Vráték stavební do 300 kg

Kód položky: PSK0611



Pronájem za den bez DPH	s DPH
350,-	424,-
<b>nad 11 dní</b>	
<b>263,-</b>	318,-
<b>Garance za den</b>	
<b>15,00</b>	18,20

Stavební vráték je určený k vynášení předmětů do výšek. Jednoduchá konstrukce a snadná instalace na lešení s možností částečného otáčení.

- typové označení CAMAC MINOR P-300
- nosnost 300 kg
- délka 30 m
- rychlost zdvihu 21 m/min
- napájení 230V

## Vráték stavební spodní do 325 kg

Kód položky: PSK0612



Pronájem za den bez DPH	s DPH
350,-	424,-
<b>nad 11 dní</b>	
<b>300,-</b>	363,-
<b>Garance za den</b>	
<b>20,00</b>	24,20

Stavební vráték určený k vynášení předmětů a materiálu, spodní umístění.

- typové označení CAMAC Minor Base 325 kg/60bm
- nosnost 325 kg
- délka 60 m
- rychlost zdvihu 22 m/min
- napájení 230V

## Kleště na skruže

Kód položky: PSK0249



Pronájem za den bez DPH	s DPH
420,-	509,-
<b>nad 11 dní</b>	
<b>300,-</b>	363,-
<b>Garance za den</b>	
<b>20,00</b>	24,20

Kleště pro manipulaci se skružemi. Skládají se ze 3 svěrek na řetězech zakončených okem. Rozsah uchopení max. tl. 180 mm.

- typové označení PROFITECH 1061.4
- hmotnost 50 kg





# ZAŘÍZENÍ STAVENIŠTĚ

---

toalety mobilní

kontejnery kancelářské

oplocení mobilní

mosty mobilní a plechy přejezdové

cesty dočasné

[ZPĚT NA OBSAH](#)

# ZAŘÍZENÍ STAVENIŠTĚ

## WC mobilní servis 1× 7 dní

Kód položky: PSK0659



Pronájem za den	
bez DPH	s DPH
100,-	121,-
<b>nad 180 dní</b>	
<b>90,00</b>	109,-

Mobilní WC je určeno především pro dlouhodobé pronájmy na stavenišť. Vývoz je realizován 1× týdně. Obsahuje pisoár, držák toaletního papíru, odvětrání.

## WC mobilní servis 1× 14 dní

Kód položky: PSK0689



Pronájem za den	
bez DPH	s DPH
95,00	115,-
<b>nad 180 dní</b>	
<b>85,00</b>	103,-

Mobilní WC je určeno především pro dlouhodobé pronájmy na stavenišť. Vývoz je realizován 1× za 14 dní. Obsahuje pisoár, držák toaletního papíru, odvětrání.

## WC mobilní pronájem krátkodobý

Kód položky: PSK0690



Pronájem za den	
bez DPH	s DPH
600,-	726,-
<b>nad 8 dní</b>	
<b>360,-</b>	436,-

WC ke krátkodobému pronájmu na různé sportovní či kulturní akce. Obsahuje pisoár, držák toaletního papíru, odvětrání. Min. doba pronájmu jsou 4 dny.



J

## Pisoár mobilní

Kód položky: PSK0421



Cena na vyžádání

Čtyřmístný vysoký mobilní pisoár.

## Žlab mycí nerezový

Kód položky: PSK0673



Cena na vyžádání

Nerezový mycí žlab pro zajištění hygieny tam, kde je možnost napojení na přívod vody. Obsahuje mycí žlab a 6 kohoutků. Připojení na vodu 3/4".

## Toalety, sanitární vybavení nebo kontejnery pro jakoukoli příležitost:

- stavby rodinných domů
- velké stavební projekty
- kulturní, sportovní a jiné společenské akce

Kontaktujte naše  
Zákaznické centrum:

**510 000 100**  
**stavebniny@dek.cz**

Naši operátoři jsou vám k dispozici  
v pracovních dnech v době 7:00–17:00  
a v sobotu 7:00–11:30.

## Nádrž na vodu mobilní

Kód položky: PSK0342



Cena na vyžádání

Mobilní nádrž na vodu je ideálním nástrojem pro přepravu a skladování vody na místech, kde není zajištěn přívod vody. Nádrž odolá povětrnostním vlivům a snadno se s ní manipuluje. Objem 1 000l.

## ZAŘÍZENÍ STAVENIŠTĚ

### Kontejner kancelářský 20'

Kód položky: PSK0258



Pronájem za den	
bez DPH	s DPH
150,-	182,-
<b>nad 180 dní</b>	
<b>127,-</b>	154,-
Garance za den	
<b>15,00</b>	18,20

Kontejner kancelářský je vyroben z masivní konstrukce z profilové oceli s kontejnerovými rohovými kostkami a kapsami pro vysokozdvížený vozík. Optimální tepelná a zvuková izolace.

- rozměry (d×š×v) 6096×2438×2438 mm

### Kontejner kancelářský 20' CLIMA READY

Kód položky: PSK0258



Pronájem za den	
bez DPH	s DPH
150,-	182,-
<b>nad 180 dní</b>	
<b>127,-</b>	154,-
Garance za den	
<b>15,00</b>	18,20

Kontejner kancelářský je vyroben z masivní konstrukce z profilové oceli s kontejnerovými rohovými kostkami a kapsami pro vysokozdvížený vozík. Optimální tepelná a zvuková izolace, možné různé dodatečné vybavení.

- rozměry (d×š×v) 6096×2438×2438 mm

J



### Jednotka klimatizační s dálkovým ovládním

Kód položky: PSK0707



Pronájem za den	
bez DPH	s DPH
100,-	121,-
<b>nad 30 dní</b>	
<b>70,00</b>	84,70
Garance za den	
<b>5,00</b>	6,10

Klimatizační jednotka pro instalaci do kancelářského kontejneru. Zajišťuje chlazení nebo vytápění prostor. Jednoduché ovládním pomocí IR ovládače.

- napájení 230V
- výkon chlazení 2,5kW/vytápění 2,35kW

## Kontejner skladový 13'

Kód položky: PSK0713



Pronájem za den	
bez DPH	s DPH
100,-	121,-
<b>nad 180 dní</b>	
<b>80,00</b>	96,80

Skladový kontejner s možností odvezení na autě.

- rozměry (d×š×v) 4 290×2 438×2 438 mm
- nosnost 5 000 kg
- výška háku 1 m

## Kontejner skladový 20'

Kód položky: PSK0260



Pronájem za den	
bez DPH	s DPH
110,-	134,-
<b>nad 180 dní</b>	
<b>79,00</b>	95,60
Garance za den	
<b>10,00</b>	12,10

Skladový kontejner s optimálním lakováním, dodáván s dřevěnou a ocelovou podlahou. Kontejner umožňuje stohování až 3 kontejnerů na sebe. Manipulaci lze realizovat s jeřábem a vysokozdvížným vozíkem. Uskladnění až do 10 tun.

- rozměry (d×š×v) 6 096×2 438×2 438 mm

## Kontejner sanitární

Kód položky: PSK0259



Cena na vyžádání

Sanitární kontejnery se využívají na větších stavbách, venkovních hromadných akcích nebo slouží jako dočasné nebo stálé vybavení hřišť, parků nebo výrobních provozů.

## Kontejnerová sestava

Kód položky: PSK0261



Cena na vyžádání

Kontejnerová sestava dvou a více kontejnerů smontovaných dohromady.

# ZAŘÍZENÍ STAVENIŠTĚ

## Oplocení mobilní DEK – drátěné

Kód položky: PSK0391

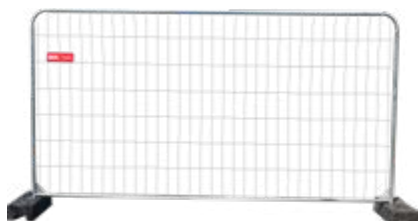

Pronájem za den	
bez DPH	s DPH
<b>16,00</b>	19,40
nad 31 dní	
<b>10,00</b>	12,10
Garance za den	
<b>2,00</b>	2,50

Drátěné oplocení pro oplocení stavenišť nebo pro různé společenské akce. Součástí oplocení jsou stabilizační patky a spojky.

- typové označení FLEXWORK ROUND
- rozměry (d×v) 3,5×2m

## Oplocení mobilní – plné

Kód položky: PSK0392



[Cena na vyžádání](#)

Plné oplocení pro oplocení stavenišť nebo pro různé společenské a sportovní akce.

## Zábrany mobilní

Kód položky: PSK0661



Pronájem za den	
bez DPH	s DPH
<b>15,00</b>	18,20
nad 30 dní	
<b>10,00</b>	12,10
Garance za den	
<b>0,80</b>	1,00

Mobilní zábrany omezují prostor nebo pohyb osob na veřejných kulturních a sportovních akcích, ohraničují stavební omezení nebo zamezují přístupu osob.

- typové označení FLEXBAR
- rozměry (d×v) 2,3×1,1m



## Plech přejezdový 2×3 m

Kód položky: PSK0424



Pronájem za den	
bez DPH	s DPH
400,-	484,-
<b>nad 30 dní</b>	
<b>200,-</b>	242,-
Garance za den	
<b>20,00</b>	24,20

Přejezdový plech pro zajištění provozu přes výkopy.

- typové označení 2×3 m – 25 mm
- rozměry (d×š) 2000×3000 mm
- hmotnost 1200 kg

## Most přejezdový

Kód položky: PSK0338



Cena na vyžádání

Přejezdový most pro zajištění provozu přes stavební výkopy. V různém provedení pro osobní i nákladní dopravu.

## Komunikace staveništní



Ocelové desky pro vytváření staveništní komunikace na měkkých podkladech, dnech vypuštěných nádrží nebo v přírodě. Systémové plastové desky pro ochranu zeleně, poježděných ploch a komunikací. Nejsou určeny pro pojezd pásových strojů.

Pronájem za den		
kód položky	typ	
PSK0256	ocelová	Cena na vyžádání
PSK0257	plastová	Cena na vyžádání

## Nádrž mobilní na PHM 440I

Kód položky: PSK0730



Pronájem za den	
bez DPH	s DPH
300,-	363,-
Garance za den	
<b>20,00</b>	24,20

Mobilní plastová nádrž na PHM, vybavena čerpacím zařízením. Schválené pro provoz na pozemních komunikacích.

- objem 440l
- hmotnost 51 kg

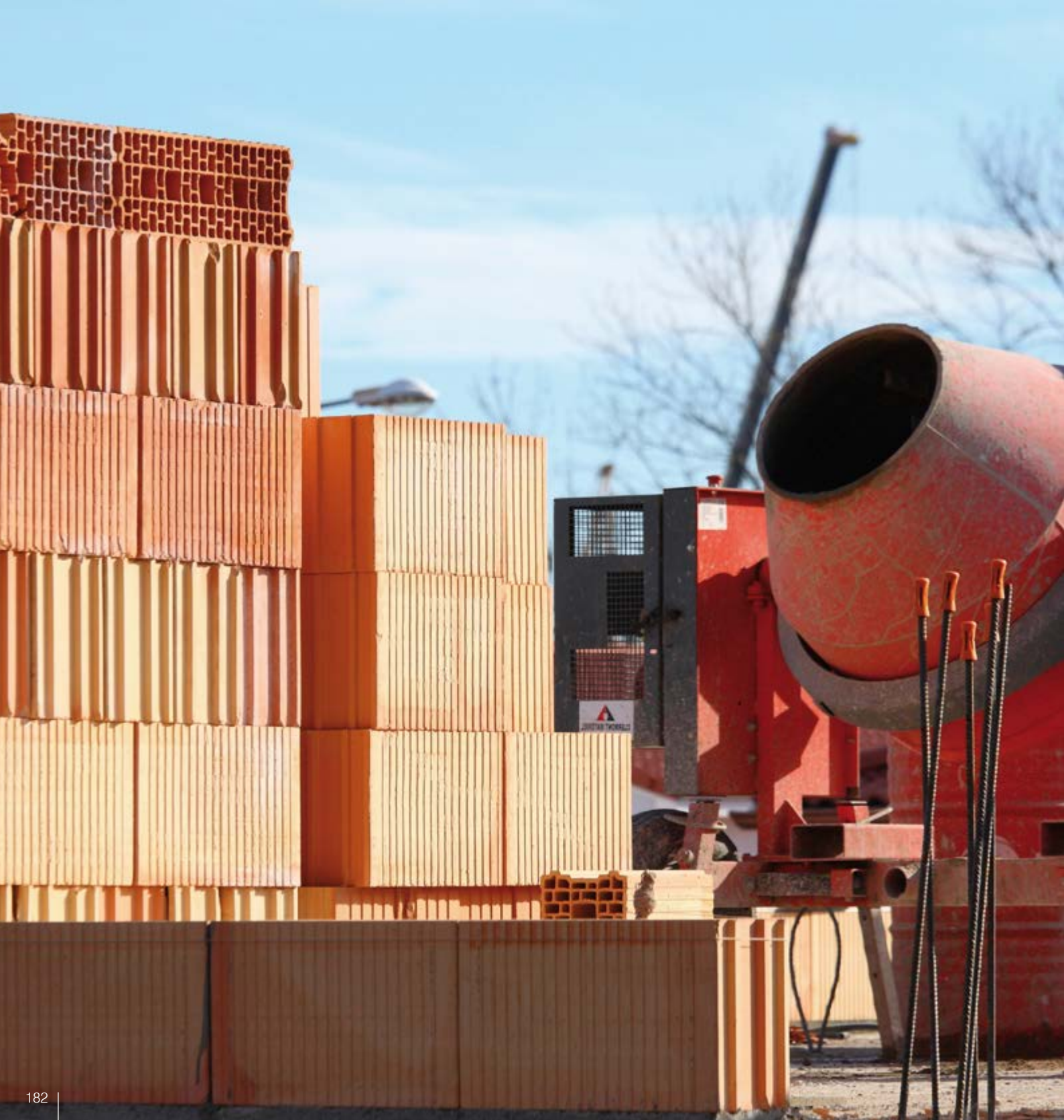



# ZDĚNÍ A BETONOVÁNÍ

---

omítačky

míchadla a míchačky

čerpadla

vibrátory

hladičky a lišty vibrační

vazače a stříhače výztuže

bednění

vozíky maltovací a sady zakládací

[ZPĚT NA OBSAH](#)

# STROJNÍ OMÍTÁNÍ – VŠE POTŘEBNÉ VÁM ZAJISTÍ PŮJČOVNA STAVEBNIN DEK

### MATERIÁL V SILU

Sila s materiálem najdou využití jak na větších stavbách, tak i stavbách rodinných domů. Podmínky pro dopravu a postavení sila stanovuje dodavatel materiálu. Silo může být spádové, kdy materiál ze sila vypadává působením gravitace a za pomoci vibrací, nebo tlakové, kdy je materiál hnán ze sila tlakem vzduchu.

### PYTLOVANÝ MATERIÁL

Pytlovaný materiál se dodává na menší stavby nebo tam, kde nelze postavit silo.

### ČERPADLO SUCHÉHO MATERIÁLU – SILOMAT

Podle typu sila (tlakové nebo spádové) se volí typ silomatu. Silomat zajišťuje pneumatickou dopravu materiálu ze sila do omítačky. Silomat se skládá z jednotky, která se umísťuje přímo na hrdlo sila a kompresoru.

Pytle se deponují u omítačky. Praxe vyžaduje jednoho vyčleněného pracovníka, který se stará pouze o plnění omítačky materiálem.

#### Silomat spádový PFT



#### Silomat tlakový M-TEC



### DOPRAVA MATERIÁLU K OMÍTAČCE

Suchý materiál je hnán dopravními hadicemi do omítačky. Materiál lze bez problémů dopravovat až do vzdálenosti 100m, nevadí doprava do vyšších pater budov. Dopravní hadice lze napojovat.

### OMÍTAČÍ STROJ PFT G4

Omítací stroj zajišťuje promíchání suché maltové směsi s vodou a následnou dopravu mokré směsi k místu použití. Omítáčka se umísťuje ve stejném patře, kde se omítá. V případě patrových rodinných domů lze ponechat omítáčku v přízemí (max. délka 20m omítacích hadic).



## PŘEHLED PŘÍSLUŠENSTVÍ PRO OMÍTAČKY PFT

**Hadice dopravní**

Hadice DN 45 25m pro transport suchého materiálu ze silomatu k omítačce, včetně spojek. Hadice lze napojovat.

**Mřížka trhací**

Pro plnění omítačky pytlovaným materiálem. Mřížka zajistí efektivní roztržení pytle a vysypání materiálu do násypky.

**Víko přefukové PFT G4**

Při použití silomatu je nutné na omítačku nainstalovat přefukové víko. Tento velký látkový filtr zajišťuje zachycení materiálu hnaného silomatem v násypce omítačky.

**Metla míchací**

Podle typu materiálu se volí typ metly, která materiál zpracovává. Pro běžné jádrové a sádrové omítky se používá metla Bionic G4. Na izolační a vylehčené omítky se používá speciální metla.

**Rotor a stator**

Zajišťují posun promíchaného mokrého materiálu do hadic. Při použití dochází k opotřebení dílů, proto si tyto součástky zákazník vždy kupuje. Opotřebení je ovlivněno množstvím zpracovaného materiálu, zrnitostí a kvalitou namíchané směsi (např. suchá směs opotřebí díly velmi rychle).

**Hadice na vodu**

Omítačka se připojuje na zdroj vody hadicí ¾" pomocí rychlospojkek GEKA. Délka hadic není omezena, musí být dodržen požadovaný tlak vody viz samostatný box.

**Hadice omítačí  
Hadice vzduchová**

Při omítání lze napojit dvě omítačí hadice DN25 za sebou (max. délka 20m).

K omítačí pistoli vede paralelně vzduchová hadice, která slouží k dálkovému spuštění a vypnutí stroje.

**Pistole omítačí****Tryska omítačí 12 mm**

Na konci omítačí pistole je nasazena tryska, nejčastěji o průměru 12 mm. Při použití dochází k opotřebení trysky, proto ji zákazník vždy kupuje.

**Rotomix PFT D5**

Zařízení pro odstranění vzduchových bublin a lepší promíchání lehčených a izolačních omítek.

**Čerpadlo k posílení tlaku**

V případě, že tlak na přívodu vody není dostatečný (min. 250 kPa), je možné ho posílit pomocí přídatného čerpadla.

**Rozběhové relé**

Zajišťuje rozběhnutí elektromotoru omítačky tam, kde je nedostatečný typ jističe – vyrovnává nárazový startovací proud. Zapojuje se mezi přívod elektřiny a elektrický kabel omítačky.

## Stroj omítací

Kód položky: PSK0528



Pronájem za den	
bez DPH	s DPH
600,-	726,-
<b>nad 90 dní</b>	
500,-	605,-
Garance za den	
30,00	36,30

Omítací stroj pro kontinuální míchání suchých omítkových směsí s vodou. Vytváří homogenní mokrou směs, která je automaticky dopravována a nanášena na zeď. Služba Garance zahrnuje i příslušenství omítačky.

- typové označení PFT G4 smart
- hmotnost 253 kg
- napájení 400 V
- výkon 5500 W
- max. zrnitost 7 mm

## Silomat spádový PFT

Kód položky: PSK0677



Pronájem za den	
bez DPH	s DPH
830,-	1 005,-
<b>nad 10 dní</b>	
740,-	896,-
Garance za den	
30,00	36,30

Zajišťuje plně automatickou dopravu suché maltové směsi ze sila do omítačky. Určeno pro samospádová (beztlaková) síla.

- typové označení PFT SILOMAT trans plus 145 rollable
- hmotnost 294 kg
- napájení 400 V
- výkon 8100 W

K

## Silomat tlakový M-TEC

Kód položky: PSK0128



Pronájem za den	
bez DPH	s DPH
430,-	521,-
<b>nad 10 dní</b>	
390,-	472,-
Garance za den	
30,00	36,30

Univerzálně použitelný pro dopravu suchých omítkových nebo maltových směsí ze všech typů zásobníků nebo kontejnerů k omítacím či jiným strojům a jejich dalšímu zpracování.

- typové označení M-TEC F140
- hmotnost 235 kg
- napájení 400 V
- výkon 7500 W

## Připravenost stavby na provoz strojní omítačky

### Požadavek na elektřinu:

Volný prodlužovací kabel typu H07RN-F 5G2,5 nebo H07RN-F 5G4,0, případně rovnocenné kabely odolné oděru a vodě, ukončené zásuvkou CEE 32A/6h s 5 póly. Napojení kabelů ze zásuvky s proudovým chráničem s vybavovacím proudem max. 30 mA. Na konci přívodu musí být napětí 400 V.

Omítačka samotná: 32 A (jistíci min. 32 A B) nebo elektrocentrála min. 25 kVA.

Silomat a omítačka: 2x 32 A (jistíci min. 40 A C) nebo elektrocentrála mobilní přívěsná min. 60 kVA.

### Požadavek na přívod záměsové vody:

Přívod pitné nebo užitkové vody odpovídající ČSN 732028 vedený k místu omítačky PVC hadicí 3/4" o provozním tlaku min. 250 kPa. Teplota vody max. 30°C, aby nedošlo k poškození elektromag. ventilu.

### Denní údržba omítačky:

Uchovat textilní části zařízení v suchu, zajistit denní ošetření: umytí všech mokrých částí omítačky (tubus, metla, brýle, šnek, hadice, pistole). Při teplotách pod 0°C uložit v temperovaném prostředí nebo vypustit vodní armaturu stroje a stlačeným vzduchem důkladně vyfoukat nebo demontovat a uložit v temperované místnosti.

## Příslušenství pro omítací stroje



Šnekový rotor pro omítací stroj.  
Stator pro omítací stroj.  
Tryska omítací ø 12mm.

### Prodej

číslo položky	typ	bez DPH	s DPH
5GP39	rotor D6 DEK Action	1 567,-	1 896,-
SYBR0	stator D6 DEK Action	1 583,-	1 915,-
YY3XL	tryska omítací ø 12mm	120,-	146,-

## Příslušenství pro omítací stroje



Pronájem za den		nad 11 dní			
kód položky	typ	bez DPH	s DPH	bez DPH	s DPH
PSK0604	hadice omítací 25 mm/10 m	80,00	96,80	64,00	77,50
PSK0604	hadice omítací 35 mm/10 m	80,00	96,80	64,00	77,50
PSK0604	hadice vzduchová 10 m	10,00	12,10	8,00	9,70
PSK0698	hadice dopravní 40 mm/10 m	80,00	96,80	64,00	77,50
PSK0604	Rotomix PFT	140,-	170,-	100,-	121,-
PSK0604	čerpadlo k posílení tlaku	130,-	158,-	89,00	108,-
PSK0604	relé rozběhové	150,-	182,-	109,-	132,-

# ZDĚNÍ A BETONOVÁNÍ

## Míchač kontinuální M-TEC D30

Kód položky: PSK0319



Pronájem za den bez DPH	s DPH
520,-	630,-
<b>nad 11 dní</b>	
<b>420,-</b>	509,-
Garance za den	
<b>25,00</b>	30,30

Všestranné zařízení k míchání produktů ze suchých směsí. Určeno pro míchání materiálů pro zdění, zpracování jemného betonu nebo potěrů. Mobilní provedení pro zpracování pytlovaného materiálu.

- typové označení M-TEC D30
- hmotnost 220 kg
- napájení 400V
- výkon 4 000W
- max. zrnitost 6 mm

K

## Omítací stroj RITMO + kompresor LK 402

Kód položky: PSK0390



Cena na vyžádání

Kompaktní omítací stroje PFT RITMO rodiny s pohony na střídavý proud 230V jsou určeny pro stříkání a nanášení suchých omítkových směsí a štuků, lepidel, nivelačních stěrů i pastovitých materiálů – finálních stěrů, fasádních omítek.

## Hladička omítek

Kód položky: PSK0527

N 4b



Pronájem za den bez DPH	s DPH
780,-	944,-
<b>nad 8 dní</b>	
<b>650,-</b>	787,-
Garance za den	
<b>40,00</b>	48,40

Stroj pro úpravu vápenocementových a sádrových omítek. Filcování omítek je oblíbenou povrchovou úpravou. Díky dlouhé rukojeti je opracování plochy i hran snadné a rychlé.

- typové označení EIBENSTOCK EPG 400WP
- hmotnost 4,5 kg
- napájení 230V
- pracovní šířka 400 mm

## Míchadlo elektrické ruční

Kód položky: PSK0323



Pronájem za den bez DPH	s DPH
200,-	242,-
<b>nad 8 dní</b>	
<b>160,-</b>	194,-
Garance za den	
<b>9,50</b>	11,50

Dvouruční elektrické míchadlo stavebních směsí jako jsou lepidla, stěrky a omítky. Motor má dvourychlostí převodovku. Metla průměru 140mm je součástí stroje.

- typové označení RUBI RUBIMIX 9-BL PLUS
- hmotnost 5,8kg
- napájení 230V
- výkon 1600W

## Míchadlo elektrické ruční DUO

Kód položky: PSK0324



Pronájem za den bez DPH	s DPH
200,-	242,-
<b>nad 8 dní</b>	
<b>160,-</b>	194,-
Garance za den	
<b>9,50</b>	11,50

Profesionální ruční míchadlo pro míchání až 90l směsí.

- typové označení RUBI RUBIMIX – 9-BL DUPLEX
- hmotnost 6,8kg
- napájení 230V
- výkon 1350W

## Míchadlo mobilní pro samonivelační stěrky

Kód položky: PSK0325



Pronájem za den bez DPH	s DPH
780,-	944,-
<b>nad 8 dní</b>	
<b>650,-</b>	787,-
Garance za den	
<b>40,00</b>	48,40

Mobilní míchadlo zajišťující transport a aplikaci materiálu díky jednomu stroji. Objem materiálu až 55l.

- typové označení LEVMIX
- hmotnost 42kg
- napájení 230V
- výkon 1600W

## Míchačka na beton

Kód položky: PSK0322



Pronájem za den bez DPH	s DPH
200,-	242,-
<b>nad 8 dní</b>	
<b>145,-</b>	176,-
Garance za den	
<b>10,00</b>	12,10

Stavební míchačka pro míchání betonových směsí a malty. Vyklápění bubny zajištěno volantem.

- typové označení LESCHA SM 145S
- hmotnost 61,5kg
- napájení 230V
- výkon 500W

## ZDĚNÍ A BETONOVÁNÍ

### Čerpadlo na potěrové betony

Kód položky: PSK0072



Cena na vyžádání

Určeno na tekuté potěry, jako pojivo anhydrit, cement nebo hořčík. Silný hydraulický pohon nabízí pravý a levý chod dopravního šneku a plynule nastavitelný dopravní výkon.

### Čerpadlo na jemný beton

Kód položky: PSK0071



Cena na vyžádání

Čerpadlo na jemný beton, které je schopné na malém prostoru zpracovávat materiál o max. zrnitosti 32 mm s dopravním tlakem 70 bar a dopravním výkonem 18 m<sup>3</sup>. Umožňuje čerpat také extrémně tekuté materiály.

K





## Vibrátor ponorný ø 35 mm

Kód položky: PSK0599



Pronájem za den	
bez DPH	s DPH
410,-	497,-
<b>nad 11 dní</b>	
<b>300,-</b>	363,-
Garance za den	
<b>19,50</b>	23,60

Vibrátor pro vibrování čerstvého betonu v základech a dalších betonových konstrukcích. Vhodný pro menší hloubky a objemy betonu. Průměr vibrační hlavice 35 mm.

- typové označení HERVISA PERLES PERLES CMP
- výkon 2000W
- napájení 230V
- délka 3m

## Vibrátor ponorný vysokofrekvenční ø52 mm s integrovaným měničem

Kód položky: PSK0602



Pronájem za den	
bez DPH	s DPH
550,-	666,-
<b>nad 11 dní</b>	
<b>430,-</b>	521,-
Garance za den	
<b>25,00</b>	30,30

Vysokofrekvenční ponorný vibrátor se zabudovaným elektrickým měničem pro vibrování čerstvého betonu ve větších konstrukcích, jako např. základy nebo stěny.

- typové označení HERVISA PERLES T-RUNNER PLUS 52
- výkon 1500W
- napájení 230V
- délka 7m

## Vibrátory ponorné vysokofrekvenční



Vysokofrekvenční ponorný vibrátor pro hutnění čerstvého betonu. Vhodné pro větší betonové konstrukce. Délka 5 m.

Pronájem za den		<b>nad 11 dní</b>		Garance za den	
kód položky	průměr	bez DPH	s DPH	bez DPH	s DPH
PSK0600	38mm	300,-	363,-	260,-	315,-
PSK0601	52mm	300,-	363,-	260,-	315,-

## Měnič frekvence a napětí

Kód položky: PSK0317



Pronájem za den	
bez DPH	s DPH
295,-	357,-
<b>nad 11 dní</b>	
<b>240,-</b>	291,-
Garance za den	
<b>15,00</b>	18,20

Měnič frekvence a napětí pro vysokofrekvenční vibrátory.

- typové označení HERVISA PERLES HP CAF 140
- výkon 1900W
- napájení 230V

# ZDĚNÍ A BETONOVÁNÍ

## Hladička betonu benzínová Ø 600 mm

Kód položky: PSK0188



Pronájem za den	
bez DPH	s DPH
730,-	884,-
nad 11 dní	
610,-	739,-
Garance za den	
40,00	48,40

Slouží k dokonalým úpravám betonových ploch průmyslových hal, skladů, garáží a rodinných domů.

- typové označení BARIKELL C4-60
- hmotnost 49 kg
- palivo Natural 95
- pracovní šířka 600 mm

## Hladička betonu benzínová Ø 900 mm

Kód položky: PSK0189



Pronájem za den	
bez DPH	s DPH
840,-	1 017,-
nad 11 dní	
720,-	872,-
Garance za den	
40,00	48,40

Slouží k dokonalým úpravám betonových ploch průmyslových hal, skladů, garáží a rodinných domů.

- typové označení BARIKELL C4-90
- hmotnost 69 kg
- palivo Natural 95
- pracovní šířka 900 mm

K

## Hladička betonu dvourotorová Ø 2 × 750 mm

Kód položky: PSK0190



Pronájem za den	
bez DPH	s DPH
2 500,-	3 025,-
nad 11 dní	
2 000,-	2 420,-
Garance za den	
100,-	121,-

Dvourotorová hladička pro uhlazení a zhutnění povrchů rozsáhlých betonových ploch v průmyslových halách, skladech, na parkovištích, letištních plochách apod. Pracovním nástrojem jsou naklápěcí hladicí lopatky nebo hladicí talíř.

- typové označení BARIKELL MK 8-75 Honda
- hmotnost 178 kg
- palivo Natural 95
- pracovní šířka 2 × 750 mm

## Lišta vibrační benzínová 2 m



Kód položky: PSK0598



Pronájem za den	
bez DPH	s DPH
440,-	533,-
nad 11 dní	
343,-	416,-
Garance za den	
20,00	24,20

Plovoucí vibrační lišta pro povrchové zvibrování a srovnání řídké betonové směsi. Konstrukce a nízká hmotnost vibrační latě umožňuje obsluhu použití i na delší vzdálenost. Lať se ovládá obslužnou tyčí.

- typové označení SWEPAC FBP 2 m
- hmotnost 14,5 kg
- palivo Natural 95
- pracovní šířka 200 cm

## Příslušenství pro hladičky – hladicí lopatky



Sada 4 kusů pro jednorotorové hladičky.  
Sada 8 kusů pro dvourotorové hladičky.

Pronájem za den		nad 11 dní		Garance za den	
kód položky	typ	bez DPH	s DPH	bez DPH	s DPH
PSK0182	8× 750mm	580,-	702,-	450,-	545,-
PSK0183	4× 600mm	290,-	351,-	230,-	279,-
PSK0184	4× 900mm	290,-	351,-	230,-	279,-

## Příslušenství pro hladičky – hladicí talíře



1 kus pro jednorotorové hladičky.  
Sada 2 kusů pro dvourotorové hladičky.

Pronájem za den		nad 11 dní		Garance za den	
kód položky	průměr	bez DPH	s DPH	bez DPH	s DPH
PSK0185	2× 750mm	940,-	1 138,-	600,-	726,-
PSK0186	600mm	490,-	593,-	350,-	424,-
PSK0187	900mm	490,-	593,-	350,-	424,-

## Olej odbedňovací v postřikovači

Kód položky: PSK0700



Cena za 0,5l	
bez DPH	s DPH
115,-	140,-

Odbedňovací olej v praktickém postřikovači pro ochranu a snadné mytí strojů, určených pro práci s čerstvým betonem. Olej se aplikuje těsně před započatím prací.

- typové označení FESTA 1,5l+STACHEMA odbedňovací olej

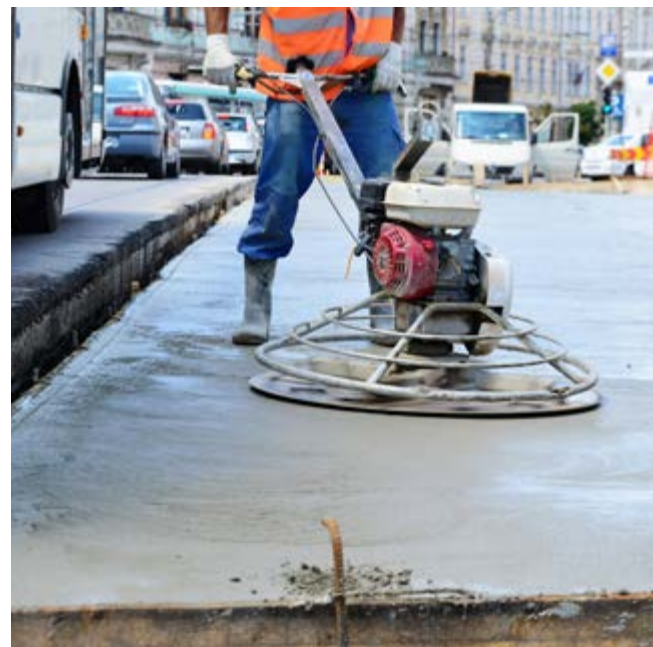

K

# ZDĚNÍ A BETONOVÁNÍ

## Stříhač armatur AKU

Kód položky: PSK0022



AKU



Pronájem za den	
bez DPH	s DPH
700,-	847,-
nad 8 dní	
600,-	726,-
Garance za den	
30,00	36,30

Stříhač armatur umožňuje minimalizovat náklady spojené s přípravou výztuže betonu, snížením času potřebným pro její výrobu. Stříhá výztuž do  $\varnothing 16$  mm. Robustní provedení, otočná rukojeť pro manipulaci v jakékoli poloze.

- typové označení MAX PJRC 160N
- hmotnost 7,6kg
- napájení 25,2V

K

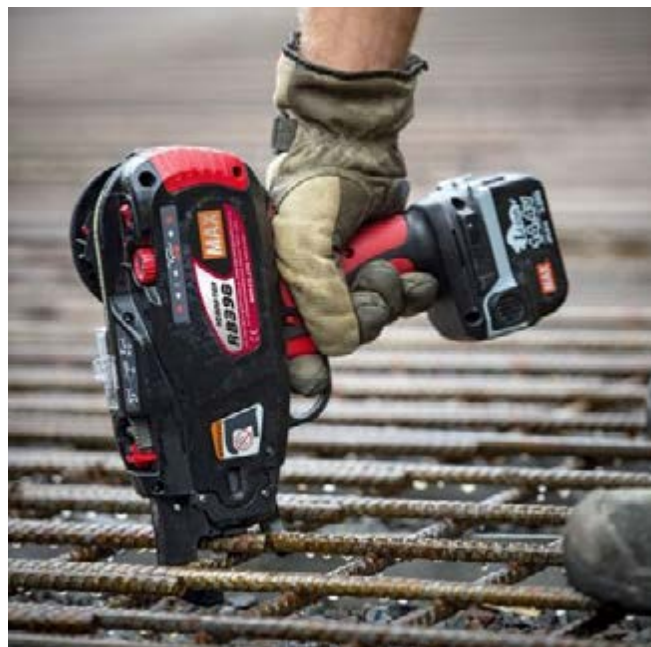

## Vazač armatur AKU do $\varnothing 16 \times 18$ mm

Kód položky: PSK0028



AKU



Pronájem za den	
bez DPH	s DPH
450,-	545,-
nad 8 dní	
<b>370,-</b>	448,-
Garance za den	
<b>20,00</b>	24,20

Vazač armatur umožňuje minimalizovat náklady spojené s přípravou výztuže betonu snížením času potřebného pro její výrobu. Až 5krát rychlejší než ruční vázání. Až 25 000 uzlů za den. Pro výztuž průměru 10×10 až 16×18 mm.

- typové označení MAX RB-398
- hmotnost 2,4 kg
- napájení 14,4 V

## Vazač armatur AKU do $\varnothing 22 \times 25$ mm

Kód položky: PSK0029



AKU



Pronájem za den	
bez DPH	s DPH
430,-	521,-
nad 7 dní	
<b>370,-</b>	448,-
Garance za den	
<b>20,00</b>	24,20

Vazač armatur umožňuje minimalizovat náklady spojené s přípravou výztuže betonu snížením času potřebného pro její výrobu. Až 5krát rychlejší než ruční vázání. Pro výtuž průměru 16×16 až 22×25 mm. Nastavení 3 nebo 4 smyček.

- typové označení MAX RB-518
- hmotnost 2,4 kg
- napájení 14,4 V

## Vazač armatur AKU do $\varnothing 22 \times 22$ mm

Kód položky: PSK0729



AKU



Pronájem za den	
bez DPH	s DPH
490,-	593,-
nad 8 dní	
<b>390,-</b>	472,-
Garance za den	
<b>30,00</b>	36,30

Inovativní vazač výztuže se zásobníkem na dvě cívky zajistí bezkonkurenčně rychlý a úsporný úvaz. Díky menší spotřebě drátu lze v závislosti na rozměru výztuže vytvořit 145 až 265 uzlů na jednu cívku. Pro vázání výztuže od 10×10 do 22×22 mm.

- typové označení MAX RB-441 T
- hmotnost 2,6 kg
- napájení 14,4 V

## Dráty do vazače armatur



Různé typy vázacího drátu na plastové cívce. Cca 120 úvazů na 1 cívku.

## Prodej

číslo položky	specifikace	bez DPH	s DPH
25S95	ocelový TW898	105,-	128,-
62A82	zinkový TW898-EG	109,-	132,-
28A64	poplastovaný TW898-PC	189,-	229,-
53A44	nerozový TW898-S(N)	279,-	338,-
63E39	ocelový TW1061T	173,-	210,-

## Podepření stropů ze stropních dílců

Kód položky: PSK0447



Cena na vyžádání

Stropní podepření pro stropy ze skládaných dílců (nosníky a vložky) je vhodné pro řešení rovných a tvarově nekomplikovaných stropů rodinných a bytových domů. Obsahuje dřevěné lepené nosníky, stavitelné stavební stojky a doplňkové prvky.

## Bednění stropní

Kód položky: PSK0048



Cena na vyžádání

Stropní bednění pro monoliticky betonované stropy je vhodné pro řešení rovných i tvarově komplikovaných stropů od malého rozsahu až po rozsáhlé stropní desky. Obsahuje dřevěné lepené nosníky, třívrstvé desky s ocelovou hranou, stavitelné stavební stojky a doplňkové prvky.

K

## Bednění stěnové

Kód položky: PSK0047



Cena na vyžádání

Bednění svislých konstrukcí a systémové řešení této části stavby přináší časovou i finanční úsporu. Součástí nabídky je také široký sortiment spotřebního materiálu (odbedňovací olej, dořezová překližka, zátky, chráničky apod.).

## Bednění šplhací

Kód položky: PSK0049



Cena na vyžádání

Šplhací bednění je během přemísťování vedeno po stavební konstrukci pomocí vertikálních profilů. Jedním zdvihem jeřábu se spolehlivě a jednoduše přemístí celá šplhací jednotka bednění.

## Bednění kruhové

Kód položky: PSK0045



[Cena na vyžádání](#)

Kruhové bednění je praktickým bedněním pro plynulé bednění hladkých kruhových stěn.

## Bednění mostní

Kód položky: PSK0046



[Cena na vyžádání](#)

Nabízíme různé typy bednění pro vytváření konstrukcí mostů.

## Bednění – nosné konstrukce

Kód položky: PSK0043



[Cena na vyžádání](#)

Různé podpůrné a nosné konstrukce pro velké podpěrné výšky a velká zatížení.

## Bednění – bezpečnostní komponenty

Kód položky: PSK0042



[Cena na vyžádání](#)

Systémová ochrana proti pádu pro bednění a stavební objekty.

# ZDĚNÍ A BETONOVÁNÍ

## Stojka stavební 20 kN (1,72–3,0 m)

Kód položky: PSK0525



Pronájem za den	
bez DPH	s DPH
10,00	12,10
<b>nad 15 dní</b>	
<b>8,00</b>	9,70
Garance za den	
<b>0,50</b>	0,70

Podpěrná stojka pro podpírání konstrukcí stropů, bednění stavebních otvorů, podepření krovů a trámů při rekonstrukci střech.

## Stojka stavební – paleta

Kód položky: PSK0524



Pronájem za den	
bez DPH	s DPH
10,00	12,10
<b>nad 15 dní</b>	
<b>4,00</b>	4,90
Garance za den	
<b>0,50</b>	0,70

Paleta pro stohování a přepravu stavebních stojek.

K



## Systémové podepření stropů

Půjčte si systémové podepření pro stropy

Wienerberger, Heluz a Ytong

Výhody:

- rychlá a jednoduchá montáž, žádná improvizace na stavbě
- komponenty bednění a jejich počet přesně podle potřeb vaší stavby
- v případě potřeby zajistíme dopravu

Požadované podepření podle typu stropu	POROTHERM	HELUZ	YTONG
Min. uložení nosníků na zdivu	125 mm	125 mm	150 mm
Max. vzdálenost stropních stojek	1 500 mm	1 500 mm	1 600 mm
Max. vzdálenost příhradových nosníků	1 800 mm	1 800 mm	1 600 mm



## Válec nanášecí

Kód položky: PSK0582



Pronájem za den	
bez DPH	s DPH
100,-	121,-
<b>nad 8 dní</b>	
<b>80,00</b>	96,80
Garance za den	
<b>5,00</b>	6,10

Tenkvrstvá malta se dávkuje do zásobníku nanášecího válce, odkud se dostává při rovnoměrném pohybu válce na ložnou plochu již položených cihel. Do takto nanesené tenké vrstvy malty se pokládá nová vrstva cihel.

- typové označení WIENERBERGER 250/300 mm
- šířka 250/300 mm

## Vozík maltovací

Kód položky: PSK0606



Pronájem za den	
bez DPH	s DPH
210,-	255,-
<b>nad 8 dní</b>	
<b>160,-</b>	194,-
Garance za den	
<b>10,00</b>	12,10

Maltovací vozík na nanášení celoplošné tenkvrstvé malty na broušené cihly.

- typové označení WIENERBERGER 500 mm
- šířka 500 mm

## Sada zakládací na broušené cihly

Kód položky: PSK0501



Pronájem za den	
bez DPH	s DPH
280,-	339,-
<b>nad 8 dní</b>	
<b>230,-</b>	279,-
Garance za den	
<b>15,00</b>	18,20

Technologická pomůcka – základní souprava nezbytná pro správné provádění staveb z broušených cihel.

- typové označení WELD-REPAIRS

## Latě stahovací

Kód položky: PSK0520

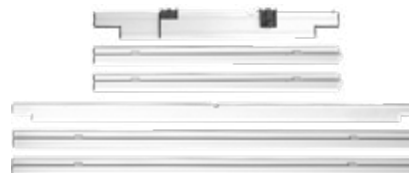

Pronájem za den	
bez DPH	s DPH
280,-	339,-
<b>nad 8 dní</b>	
<b>230,-</b>	279,-
Garance za den	
<b>15,00</b>	18,20

Sada latí k zarovnání vyrovnávacího podsypu. Balení obsahuje 4 podkladové lišty s libelou (2× 250 cm a 2× 125 cm), 1 stahovací šablonu s libelou 250 cm, 1 teleskopickou stahovací lať 60–105 cm.

- výrobce FERMACELL
- poznámka latě nejsou určeny pro práci s betonem



# ČIŠTĚNÍ A ÚKLID

---

shozy na suť  
separátory prachu a recyklátory vody  
vysavače průmyslové  
čističe vysokotlaké  
čističe podlah  
čističe potrubí

[ZPĚT NA OBSAH](#)

# ČIŠTĚNÍ A ÚKLID

## Díl základní shozu na suť 1,1 m

Kód položky: PSK0662



Pronájem za den bez DPH	s DPH
50,00	60,50
<b>nad 11 dní</b>	
<b>35,00</b>	42,40
Garance za den	
<b>2,50</b>	3,10

Základní díl sestavy shozu. Dva zavěšovací držáky se závěsnými řetězy. Vnější žebrování zvyšuje tuhost a odolnost shozu.

## Násypka horní

Kód položky: PSK0364



Pronájem za den bez DPH	s DPH
50,00	60,50
<b>nad 11 dní</b>	
<b>40,00</b>	48,40
Garance za den	
<b>2,50</b>	3,10

Násypka slouží pro bezpečné nasypání materiálu do shozu. Lze umístit na konec shozu, ale i v jeho průběhu.

## Násypka patrová

Kód položky: PSK0365



Pronájem za den bez DPH	s DPH
50,00	60,50
<b>nad 11 dní</b>	
<b>35,00</b>	42,40
Garance za den	
<b>2,50</b>	3,10

Patrová násypka slouží pro nasypání materiálu do shozu průběžně po jeho délce.

## Vložka otěrová kovová

Kód položky: PSK0515



Pronájem za den bez DPH	s DPH
20,00	24,20
<b>nad 11 dní</b>	
<b>17,00</b>	20,60
Garance za den	
<b>1,00</b>	1,30

Otěrková vložka chrání vnitřek shozu proti mechanickému poškození. Je nezbytná v místech ohybů shozu a na jeho konci.

## Rám závěsný k lešení

Kód položky: PSK0666



Pronájem za den	
bez DPH	s DPH
50,00	60,50
<b>nad 10 dní</b>	
<b>35,00</b>	42,40
Garance za den	
<b>3,00</b>	3,70

Základní rám pro zavěšení shozů na lešení.

## Svorky parapetní

Kód položky: PSK0516



Pronájem za den	
bez DPH	s DPH
50,00	60,50
<b>nad 11 dní</b>	
<b>35,00</b>	42,40
Garance za den	
<b>3,00</b>	3,70

Parapetní svorka je nezbytná pro montáž rámu do výplně otvorů.

## Vrátek ruční

Kód položky: PSK0468

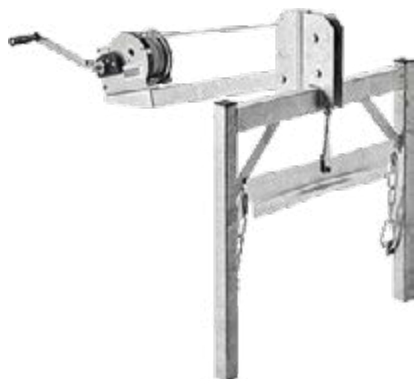

Pronájem za den	
bez DPH	s DPH
90,00	109,-
<b>nad 11 dní</b>	
<b>75,00</b>	90,80
Garance za den	
<b>4,50</b>	5,50

Ruční vrátek je nezbytný během montáže shozu. Zajišťuje bezpečné zvedání sestavy shozů.

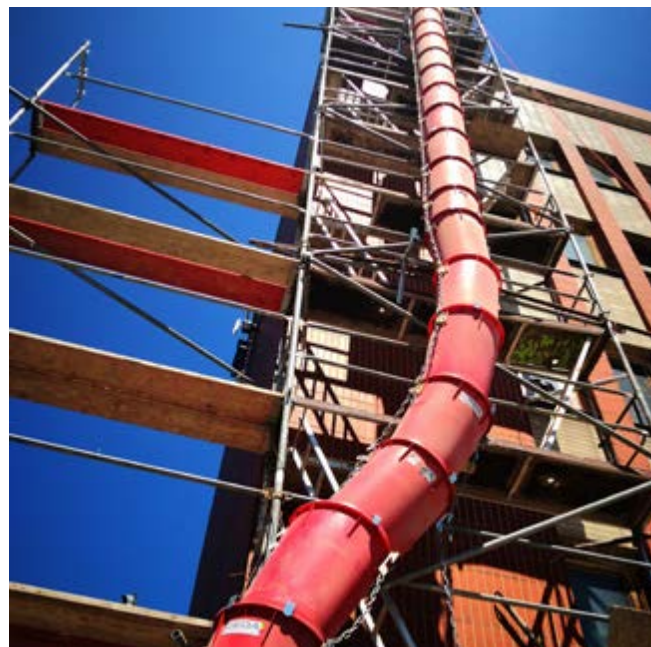

# ČIŠTĚNÍ A ÚKLID

## Vysavač průmyslový 40–60l/s

Kód položky: PSK0648



Pronájem za den	
bez DPH	s DPH
370,-	448,-
<b>nad 8 dní</b>	
<b>330,-</b>	400,-
Garance za den	
15,00	18,20

Univerzální průmyslový vysavač pro odsávání prachu při broušení, řezání, drážkování, vrtání a suchém jádrovém vrtání. Dále slouží k odstraňování kalu při jádrovém vrtání s vodním výplachem. Automatický oklep, objem nádrže 36l/40 kg.

- typové označení HILTI VC40L-X
- napájení 230V
- hmotnost 14,7 kg
- průtok vzduchu 145 m<sup>3</sup>/h

## Vysavač průmyslový 120–150l/s

Kód položky: PSK0647



Pronájem za den	
bez DPH	s DPH
580,-	702,-
<b>nad 8 dní</b>	
<b>490,-</b>	593,-
Garance za den	
30,00	36,30

Výkonný průmyslový vysavač pro mokré a suché vysávání. Vhodný pro odsávání kalu při jádrovém vrtání a řezání s vodním výplachem.

- typové označení HILTI VC 60L-X
- napájení 230V
- hmotnost 24,5 kg
- průtok vzduchu 518 m<sup>3</sup>/h

## Recyklátor vody

Kód položky: PSK0463



Pronájem za den	
bez DPH	s DPH
720,-	872,-
<b>nad 8 dní</b>	
<b>600,-</b>	726,-
Garance za den	
30,00	36,30

Zařízení pro přívod chladicí vody a pro zachycování a filtraci odpadní vody pro použití se systémy diamantového vrtání. Udržuje pracoviště čisté a nevyžaduje přímé napojení na zdroj vody.

- typové označení HILTI DD-WMS 100 BLE 230
- hmotnost 22,5 kg
- napájení 230V

## Spotřební materiál Hilti



Filtrační sáček pro systém recyklace vody HILTI DD-WMS 100. Předfiltry pro čističku vzduch HILTI AIC 2000. Mění se každý den.

### Prodej

číslo položky	typ	bez DPH	s DPH
95B96	filtrační sáček pro recyklátor	508,-	615,-
64PBU	předfiltr pro čističku vzduchu, sada 3 ks	321,-	389,-

## Čistička vzduchu 2 000 m<sup>3</sup>

Kód položky: PSK0712



Pronájem za den	
bez DPH	s DPH
630,-	763,-
<b>nad 8 dní</b>	
<b>500,-</b>	605,-
Garance za den	
<b>30,00</b>	36,30

Přenosná čistička pro zachycení prachu během stavebních prací, interiérových demolic, broušení nebo jiných prašných činností. Zajišťuje vhodné pracovní prostředí a usnadňuje následný úklid prostor.

- typové označení HILTI AIC 2000
- napájení 230V
- hmotnost 16,3kg
- průtok vzduchu 1 600m<sup>3</sup>/h

## Vysavač průmyslový 100–120l/s

Kód položky: PSK0646



Pronájem za den	
bez DPH	s DPH
760,-	920,-
<b>nad 8 dní</b>	
<b>630,-</b>	763,-
Garance za den	
<b>40,00</b>	48,40

Výkonný dvoumotorový vysavač pro odsávání prachu při broušení s podlahovými bruskami a frézami. Stroj používá Longopac systém pro sběr prachu, je vybaven filtrem HEPA 13 a antistatickou hadicí.

- typové označení HTC D 20
- napájení 230V
- hmotnost 57kg
- průtok vzduchu 400m<sup>3</sup>/h

## Separátor prachu

Kód položky: PSK0514



Pronájem za den	
bez DPH	s DPH
400,-	484,-
<b>nad 8 dní</b>	
<b>320,-</b>	388,-
Garance za den	
<b>20,00</b>	24,20

Separátor prachu zapojitelný mezi podlahovou brusku a vysavač. Separátor zachytává větší a těžší částice broušeného materiálu (odtržené části, kamínky, úlomky apod.) vzniklé broušením, a tak významně zvyšuje výkon a kapacitu vysavače.

- typové označení HTC PS 30
- hmotnost 22 kg

## Pytel odpadní LONGPAC pro vysavač HTC

Kód položky: PSK0376



Cena za m	
bez DPH	s DPH
<b>35,00</b>	42,40

Odpadní plastový pytel pro průmyslový vysavač HTC.

- typové označení HTC LONGOPAC 20m

# ČIŠTĚNÍ A ÚKLID

## Čistič vysokotlaký 150 bar

Kód položky: PSK0083



Pronájem za den bez DPH	s DPH
290,-	351,-
<b>nad 8 dní</b>	
<b>250,-</b>	303,-
<b>Garance za den</b>	
<b>25,00</b>	30,30

Vysoce výkonný vysokotlaký studenododní čistič třídy Kompakt. Příslušenství na stroji: přihrádka na trysky, šroubení M18×1,5 pro čistič ploch a gumový pás pro upevnění vysokotlaké hadice.

- typové označení KÄRCHER HD 5/15C Plus
- napájení 230V
- hmotnost 25,2 kg
- pracovní tlak 150 bar
- průtok vody 500l/h

## Čistič vysokotlaký s ohřevem 230 V

Kód položky: PSK0085



Pronájem za den bez DPH	s DPH
750,-	908,-
<b>nad 8 dní</b>	
<b>610,-</b>	739,-
<b>Garance za den</b>	
<b>40,00</b>	48,40

Vysokotlaký čistič s ohřevem vody až do 80°C. Určeno pro čištění vozidel, zařízení, strojů, venkovních prostor a fasád. Kombinace elektrického napájení a nafty.

- typové označení KÄRCHER HDS 5/15 U
- napájení 230V
- hmotnost 74 kg
- palivo nafta
- pracovní tlak 150 bar
- průtok vody 450l/h

## Čistič vysokotlaký 230 bar

Kód položky: PSK0702



Pronájem za den bez DPH	s DPH
420,-	509,-
<b>nad 8 dní</b>	
<b>360,-</b>	436,-
<b>Garance za den</b>	
<b>30,00</b>	36,30

Mobilní benzínový stroj pro vysokotlaké čištění na stavbách, v dílnách nebo provozech. Jednoduchá manipulace pomocí vozíku s madlem.

- typové označení KÄRCHER HD 8/23G Classic
- hmotnost 51 kg
- palivo Natural 95
- pracovní tlak 230 bar
- průtok vody 800l/h

## Nástavec pěnovací

Kód položky: PSK0701



Pronájem za den bez DPH	s DPH
70,00	84,70
<b>Garance za den</b>	
<b>5,00</b>	6,10

Pro vysokotlaký čistič s průtokem 350–600l/h. Nový, robustní a velmi kvalitní pěnovací nástavec s nádobou Basic 1 s vynikající kvalitou pěny při poloviční spotřebě čisticího prostředku.

- typové označení KÄRCHER BASIC 1
- průtok vody 350–600l/h
- max. tlak 300 bar
- max. velikost trysky 38"



## Čistič vysokotlaký s ohřevem 400V

Kód položky: PSK0086



Pronájem za den	
bez DPH	s DPH
1 570,-	1 900,-
<b>nad 8 dní</b>	
1 200,-	1 452,-
Garance za den	
80,00	96,80

Vysokotlaký čistič s ohřevem vody až do 155 °C. Vysoce účinný pro čištění vozidel, zařízení, strojů, venkovních prostor, výrobních a provozních zařízení.

- typové označení KÄRCHER HDS 8/18-4 C
- napájení 400V
- hmotnost 112 kg
- palivo nafta
- pracovní tlak 30–180 bar
- průtok vody 300–800l/h

## Čistič vysokotlaký 500 bar

Kód položky: PSK0084



Pronájem za den	
bez DPH	s DPH
6 300,-	7 623,-
<b>nad 8 dní</b>	
4 500,-	5 445,-
Garance za den	
300,-	363,-

Profesionální vysokotlaký studenovodní stroj na podvozku používaný při sanaci betonu, pískování, mytí fasád nebo čištění odpadového potrubí.

- typové označení KÄRCHER HD 9/50 Ge
- hmotnost 135 kg
- palivo Natural 95
- pracovní tlak 150–500 bar
- průtok vody 500–900l/h

## Tryska rotační pro čistič 500 bar

Kód položky: PSK0570



Pronájem za den	
bez DPH	s DPH
800,-	968,-
Garance za den	
40,00	48,40

Tryska pro vysokotlaký čistič vhodná pro čištění a odstraňování nečistot.

- typové označení KÄRCHER JET F8 – 030

## Sada pískovací

Kód položky: PSK0496



Cena na vyžádání

Pískovací sada k vysokotlaké pumpě. Pomocí paprsku vody s křemičitým pískem efektivně odstraňuje hrubé nečistoty, nátěry, barvy a rez.

# SPOLEHLIVÁ ČISTICÍ TECHNIKA KÄRCHER

# KÄRCHER

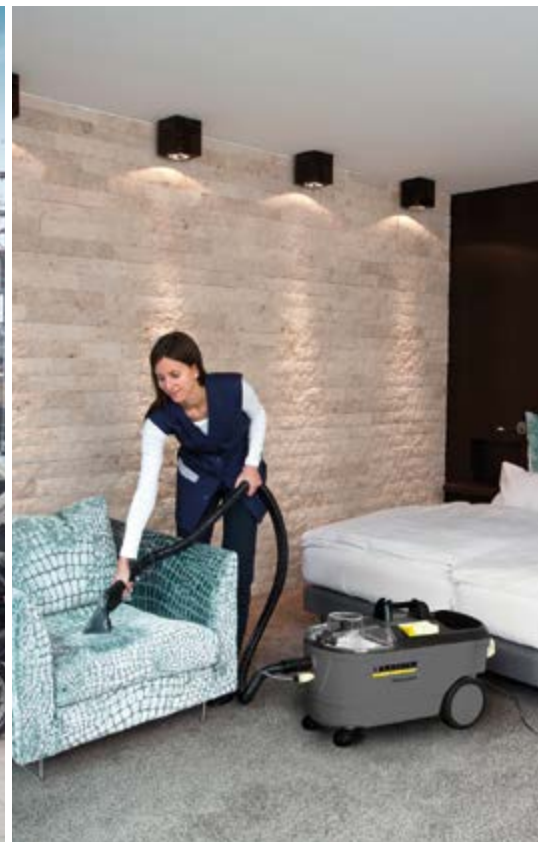

Podlahové mycí stroje  
na úklid podlah  
ve výrobních  
provozech, veřejných  
prostorách,  
prodejnách.

Vysokotlaké mycí stroje  
s ohřevem a bez ohřevu,  
např. na stavební stroje,  
fasády, venkovní  
prostory, čištění  
výrobních i provozních  
zařízení.

Extraktory na čištění  
kobereců a čalounění.

## Čistič koberců a potahů

Kód položky: PSK0079



Pronájem za den	
bez DPH	s DPH
290,-	351,-
<b>nad 8 dní</b>	
<b>250,-</b>	303,-
Garance za den	
<b>15,00</b>	18,20

Extraktor s podlahovou hubicí a hubicí pro čištění koberců a čalounění prostřednictvím nástříkové extrakce. Vhodný pro čištění v domácnostech.

- typové označení KÄRCHER PUZZI 10/1
- napájení 230V
- hmotnost 10,7 kg
- plošný výkon 20/25 m<sup>2</sup>/h

## Tablety pro čistič koberců a potahu Kärcher PUZZI 10/1



Čisticí prostředek pro nástřík a extrakci na textilní povrchy a čalounění. Tablety v praktické ve vodě rozpustné fólii.

Prodej

číslo položky	specifikace	bez DPH	s DPH
22T69	tablety na koberce a potahy (ks)	18,20	22,10

## Čistič podlah

Kód položky: PSK0080



Pronájem za den	
bez DPH	s DPH
1 150,-	1 392,-
<b>nad 8 dní</b>	
<b>900,-</b>	1 089,-
Garance za den	
<b>55,00</b>	66,60

Podlahový mycí stroj s odsáváním lze využít ve výrobních provozech, prodejnách a při úklidu veřejných prostor. Pohon je zajišťován vestavěnou baterií.

- typové označení KÄRCHER BD 50/50 C Bp
- plošný výkon 2 000 m<sup>2</sup>/h
- pracovní šířka kartáč 510 mm/lišta 850 mm

# ČIŠTĚNÍ A ÚKLID

## Čistič potrubí do $\varnothing 50$ mm

Kód položky: PSK0081



Pronájem za den	
bez DPH	s DPH
260,-	315,-
nad 8 dní	
210,-	255,-
Garance za den	
50,00	60,50

Stroj na čištění potrubí a vodovodních odpadů s automatickým posunem spirály. Vybaveno 3 spirálami (dopředu/vzad/doprava). Spirála s kuželovou hlavou.

- typové označení ROTHENBERGER ROSPIMATIC
- napájení 230V
- hmotnost 5kg
- délka 7,5m



## Čistič potrubí $\varnothing 20-150$ mm

Kód položky: PSK0082



Pronájem za den	
bez DPH	s DPH
570,-	690,-
nad 8 dní	
490,-	593,-
Garance za den	
30,00	36,30

Stroj na čištění odpadních potrubí, dešťových svodů a kanalizace. Slouží pro preventivní čištění potrubí a pro řešení havarijních situací při ucpaných nebo usazeninami zarostlých odpadech a zablokovaných dešťových svodech.

- typové označení ROTHENBERGER R 600
- napájení 230V
- hmotnost 20,9kg
- délka 16mm×12m; 22mm×18m



## Široká škála příslušenství k použití podle aktuálních potřeb: spirály / vrtáky / řezací hlavy



### Oklepávač pneumatický jehlový

Kód položky: PSK0388



Pronájem za den bez DPH		s DPH	
200,-		242,-	
<b>nad 8 dní</b>			
<b>160,-</b>		194,-	
Garance za den			
<b>10,00</b>		12,10	

Pneumatický oklepávač slouží k odstraňování starých nátěrů, odrezování zkorodovaných povrchů, odstraňování starých omítek, opravení nejrůznějších povrchů nebo odstraňování podlahových krytin.

- typové označení VONARX NP 23K
- hlučnost 109 dB
- pracovní tlak 7 bar

### Jehly pro oklepávač VonArx 3 mm

Kód položky: PSK0387



Cena za mm bez DPH		s DPH	
15,00		18,20	

Sada jehel pro jehlový oklepávač VonArx.

- typové označení VONARX 3mm/19ks



# MM

# MĚŘENÍ A DIAGNOSTIKA

---

laserové hlavy, stativy, latě

lasery potrubní

lasery křížové

vlhkoměry a teploměry

detektory materiálů a kamery inspekční

termokamery a blower door test

[ZPĚT NA OBSAH](#)

# MĚŘENÍ A DIAGNOSTIKA

## Laser rotační samonivelační

Kód položky: PSK0283



Pronájem za den bez DPH	s DPH
500,-	605,-
nad 7 dní	
420,-	509,-
Garance za den	
20,00	24,20

Rotační laser se používá na přenos výškových bodů, betonáž, výkopové práce, přenosy stavebních linií, srovnávání bednění, fasády, dále na sklony či vytyčování pravých úhlů. Provozní rozsah s laserovým přijímačem je 2–500 m.

- typové označení HILTI PR 30



## Jeden laser pro všestranné využití

### Horizontální vyrovnávání

pro bednění, betonáž a výkopy

### Vertikální srovnávání

pro přenosy stavebních linií, srovnávání sloupů a fasád

### Sklony/srovnání terénu ve svazích

pro nájedzy, rampy, parkoviště a potrubí

### Pravouhlost

pro základy a bednění





## Stativ klikový pro laser rotační

Kód položky: PSK0282



Pronájem za den bez DPH	s DPH
145,-	176,-
<b>nad 8 dní</b>	
120,-	146,-
Garance za den	
10,00	12,10

Stativ klikový k rotačnímu samonivelačnímu laseru.

- typové označení HILTI PUA 30/PA 921
- max. výška 2,8 m

## Stativ automatický pro laser rotační

Kód položky: PSK0281



Pronájem za den bez DPH	s DPH
140,-	170,-
<b>nad 8 dní</b>	
120,-	146,-
Garance za den	
10,00	12,10

Automatický stativ pro přenášení vodorovné roviny, kontrolu výšky, výkopů, vyrovnávání betonu pomocí rotačního laseru. Zvyšuje produktivitu při přenášení výšek.

- typové označení HILTI PRA 90
- max. výška 1,9 m

## Lať nivelační pro laser rotační

Kód položky: PSK0280



Pronájem za den bez DPH	s DPH
50,00	60,50
<b>nad 8 dní</b>	
40,00	48,40
Garance za den	
5,00	6,10

Měřicí lať k rotačnímu nivelačnímu laseru.

- typové označení HILTI PUA 55
- max. výška 2,4 m

## Laser potrubní

Kód položky: PSK0279



Pronájem za den bez DPH	s DPH
940,-	1 138,-
<b>nad 8 dní</b>	
720,-	872,-
Garance za den	
45,00	54,50

Laser pro měření, přenášení a kontrolu úrovní a sklonu při nejrušnějších pokládání potrubí.

- typové označení HILTI PP 10, červený laser
- pracovní dosah 5–150 m

# MĚŘENÍ A DIAGNOSTIKA

## Laser křížový

Kód položky: PSK0278



Pronájem za den bez DPH	s DPH
250,-	303,-
<b>nad 8 dní</b>	
200,-	242,-
Garance za den	
10,00	12,10

Křížový laser se stativem a detektorem laseru. Vhodný pro vymezení sádkartonářských příček na podlahách, stropích a stěnách, přenášení referenčních výškových bodů, svislé vyrovnávání potrubí, nivelace zásuvek a vyrovnávání dveří a oken.

- typové označení HILTI PM 4-M

## Laser multiliniový

Kód položky: PSK0277



Pronájem za den bez DPH	s DPH
290,-	351,-
<b>nad 8 dní</b>	
250,-	303,-
Garance za den	
15,00	18,20

Multiliniový laser se 4 liniemi vhodný pro vymezení sádkartonářských příček na podlahách, stropích a stěnách, přenášení referenčních výškových bodů, svislé vyrovnávání potrubí, nivelace zásuvek, vyrovnávání dveří, oken zeleným paprskem.

- typové označení HILTI PM 30-MG



M

## Přístroj nivelační optický

Kód položky: PSK0454



Pronájem za den bez DPH	s DPH
250,-	303,-
<b>nad 8 dní</b>	
<b>200,-</b>	242,-
<b>Garance za den</b>	
<b>10,00</b>	12,10

Nivelační přístroj pro měření v interiéru i exteriéru. Vysoká přesnost (1,6mm/30m) na velké vzdálenosti. Součástí výpůjčky je přístroj, stativ a lať.

- typové označení BOSCH GOL 20D Pro
- pracovní dosah 60 m



## Vlhkoměr stavební

Kód položky: PSK0605



Pronájem za den bez DPH	s DPH
140,-	170,-
<b>nad 8 dní</b>	
<b>120,-</b>	146,-
<b>Garance za den</b>	
<b>10,00</b>	12,10

Profesionální příložený přístroj pro měření hmotnostní vlhkosti stavebních materiálů. Ideální pro sledování průběhu vysychání podlah, zdí a povrchů. Měření bez poškození povrchu.

- typové označení TESTO 616

## Teploměr infračervený

Kód položky: PSK0554



Pronájem za den bez DPH	s DPH
260,-	315,-
<b>nad 8 dní</b>	
<b>200,-</b>	242,-
<b>Garance za den</b>	
<b>15,00</b>	18,20

Aku infračervený teploměr pro bezdotykové měření teploty.

- typové označení BOSCH GIS 1000C
- měřicí rozsah -40 až 1 000 °C
- přesnost měření ± 2 %

# MĚŘENÍ A DIAGNOSTIKA

## Kamera inspekční – endoskop 1,2 m

Kód položky: PSK0222



Pronájem za den bez DPH	s DPH
290,-	351,-
<b>nad 8 dní</b>	
<b>250,-</b>	303,-
Garance za den	
15,00	18,20

Akumulátorová inspekční kamera pro náhledy do nepřístupných částí konstrukcí, skupin a otvorů. Osvětlení a možnost uložit snímek na SD kartu.

- typové označení BOSCH GIC 120C
- délka optického kabelu 120 cm
- rozlišení 320×240 px

## Kamera inspekční – endoskop 16 m

Kód položky: PSK0105



Pronájem za den bez DPH	s DPH
1 260,-	1 525,-
<b>nad 8 dní</b>	
<b>960,-</b>	1 162,-
Garance za den	
100,-	121,-

Kamerový systém s vysokým rozlišením pro inspekce dutin, nepřístupných míst a potrubí. Záznam a reprodukce průběhu inspekce na video nebo na fotografii.

- typové označení ROSCOPE i2000+ modul 25/16
- délka optického kabelu 16 m
- rozlišení 720×480 px

## Detektor materiálů multifunkční

Kód položky: PSK0093



Pronájem za den bez DPH	s DPH
260,-	315,-
<b>nad 8 dní</b>	
<b>210,-</b>	255,-
Garance za den	
15,00	18,20

Detekuje železné a neželezné kovy, vedení pod napětím, plastové trubky naplněné vodou, zabudované dřevěné konstrukce. Jednoduché uživatelské rozhraní se třemi srozumitelnými výběrovými tlačítky pro různé scénáře měření.

- typové označení BOSCH D-tect 120
- hloubkový dosah max. 120 mm

## Pumpa tlaková zkušební 50 bar

Kód položky: PSK0462

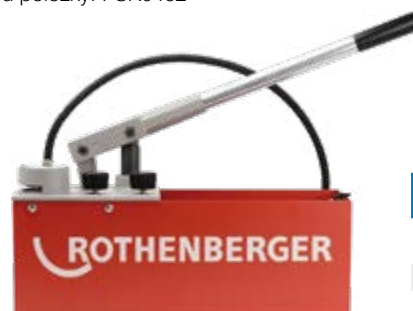

Pronájem za den bez DPH	s DPH
150,-	182,-
<b>nad 8 dní</b>	
<b>120,-</b>	146,-
Garance za den	
10,00	12,10

Přesná zkušební pumpa pro zkoušky vodního potrubí a tlakových nádob do 50 bar (5 MPa).

- typové označení ROTHENBERGER RP50-S
- pracovní tlak 50 bar

M

## MĚŘENÍ A DIAGNOSTIKA

## Zvon vakuový s vývěvou

Kód položky: PSK0671



Pronájem za den bez DPH	s DPH
840,-	1 017,-
<b>nad 8 dní</b>	
<b>700,-</b>	847,-
Garance za den	
40,00	48,40

Zařízení slouží ke kontrole kvality svarů hydroizolačních fólií pro střechy i spodní stavbu. Pro zkoušení v ploše hydroizolace.

- napájení 230V

## Kufřík inspekční NEMOPAS

Kód položky: PSK0205



Pronájem za den bez DPH	s DPH
1 050,-	1 271,-
<b>nad 8 dní</b>	
<b>750,-</b>	908,-
Garance za den	
80,00	96,80

Diagnostický kufřík obsahuje: kontaktní vlhkoměr Testo 616, detektor materiálů BOSCH GMS 120 Professional, IR teploměr Testo 835-H11, měřič gama záření Voltcraft Gamma-Check-A, zkoušečku Voltcraft VC-55 LCD, detektor plynu VOLT-CRAFT GD – 3000 a anemometr Testo 405\_V1.

- typové označení inspekční kufřík NEMOPAS

## Kamera termovizní

Kód položky: PSK0223



Pronájem za den bez DPH	s DPH
1 000,-	1 210,-
<b>nad 8 dní</b>	
<b>880,-</b>	1 065,-
Garance za den	
40,00	48,40

Zařízení slouží k zobrazování teplot, ideální pro hledání úniků tepla, tepelných mostů ve vytápěných budovách a jiných teplotních anomálií, rozlišení 19 600px (140×140 nebo 160×120).

- typové označení BOSCH GTC 400C
- měřicí rozsah -10 až 400 °C
- přesnost měření ±3 °C
- rozlišení 19 200; (160×120) px

## Blower door test INFILTEC E3 s příslušenstvím

Kód položky: PSK0050

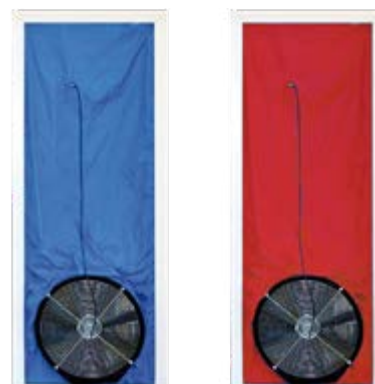

Pronájem za den bez DPH	s DPH
2 500,-	3 025,-
<b>nad 7 dní</b>	
<b>1 900,-</b>	2 299,-
Garance za den	
130,-	158,-

Zařízení slouží k měření vzduchotěsnosti staveb o objemu do cca 8 000 m³. Lze zapůjčit pouze proškoleným subjektům.

- typové označení INFILTEC E 3



# VÝROBA ENERGIE

elektrocentrály mobilní a stacionární  
rozvaděče staveništní  
kabely prodlužovací  
věže osvětlovací  
kompresory mobilní

[ZPĚT NA OBSAH](#)

## Elektrocentrála AKU do 5 kVA 230V

Kód položky: PSK0681



AKU

Pronájem za den bez DPH	s DPH
800,-	968,-
<b>nad 8 dní</b>	
640,-	775,-
Garance za den	
20,00	24,20

Přenosná akumulátorová elektrocentrála je jedinečným řešením všude tam, kde je potřeba zdroj elektrické energie bez emisí a hluku. Rychlé dobíjení, nízká hmotnost a výkon pro celodenní práci s ručním elektrickým nářadím.

- typové označení HILTI B3600
- hmotnost 20 kg
- napájení 230V
- výkon 3,6kW

## Elektrocentrála do 5 kVA

Kód položky: PSK0157



Pronájem za den bez DPH	s DPH
420,-	509,-
<b>nad 8 dní</b>	
320,-	388,-
Garance za den	
20,00	24,20

Benzinová jednofázová elektrocentrála s ručním startem. Objem nádrže 3,1l. Zásuvky 2× 16A-230V.

- typové označení DAGARTECH DGH 4000B
- zdánlivý výkon 3,5 kVA
- hmotnost 40 kg
- palivo Natural 95
- napájení 230V

## Elektrocentrála 5–10 kVA 230V

Kód položky: PSK0161



Pronájem za den bez DPH	s DPH
500,-	605,-
<b>nad 8 dní</b>	
400,-	484,-
Garance za den	
25,00	30,30

Profesionální třífázová elektrocentrála Dagartech s motorem řady Honda s ručním startem. Objem nádrže 15l. Zásuvky 1× 16A-230V, 1× 32A-230V.

- typové označení DAGARTECH DGH 8000P
- zdánlivý výkon 7,5 kVA
- hmotnost 77 kg
- palivo Natural 95
- napájení 230V

## Elektrocentrála 5–10 kVA 230/400V

Kód položky: PSK0161



Pronájem za den bez DPH	s DPH
550,-	666,-
<b>nad 8 dní</b>	
440,-	533,-
Garance za den	
25,00	30,30

Profesionální třífázová elektrocentrála Dagartech s motorem řady Honda s ručním startem. Objem nádrže 15l. Zásuvky 1× 16A-230V, 1× 32A-230V.

- typové označení DAGARTECH DGH 8TF P
- zdánlivý výkon 8 kVA
- hmotnost 80 kg
- palivo Natural 95
- napájení 230/400V



## Elektrocentrála 15 kVA

Kód položky: PSK0149



Pronájem za den	
bez DPH	s DPH
900,-	1 089,-
<b>nad 8 dní</b>	
<b>720,-</b>	872,-
Garance za den	
<b>40,00</b>	48,40

Profesionální třífázová elektrocentrála s motorem řady Honda. Startování elektrocentrály startérem, velká nádrž 25l pro dlouhou práci bez obsluhy. Zásuvky 1× 16A-230V, 1× 16A-400V.

- typové označení DAGARTECH DGH 15 TF R
- zdánlivý výkon 15 kVA
- hmotnost 114 kg
- palivo Natural 95

## Elektrocentrála 20–25 kVA

Kód položky: PSK0154



Pronájem za den	
bez DPH	s DPH
1 100,-	1 331,-
<b>nad 8 dní</b>	
<b>850,-</b>	1 029,-
Garance za den	
<b>50,00</b>	60,50

Profesionální třífázová elektrocentrála s motorem Vanguard. Startování elektrocentrály startérem, velká nádrž 25l pro dlouhou práci bez obsluhy. Zásuvky 2× 16A-230V, 1× 32A-400V.

- typové označení DAGARTECH DGB 24 TF
- zdánlivý výkon 22 kVA
- hmotnost 220 kg
- palivo Natural 95
- napájení 230/400V

## Rozvaděč staveništní s elektroměrem

Kód položky: PSK0467



Pronájem za den	
bez DPH	s DPH
300,-	363,-
<b>nad 7 dní</b>	
<b>200,-</b>	242,-
Garance za den	
<b>15,00</b>	18,20

Staveništní rozvaděč pro napájení elektrických spotřebičů jako jsou stavební stroje a ruční elektrické nářadí. Přívodka 32A 400V 5p, podružný elektroměr, chránič, jištění char. C, zásuvky 2× 32A 400V 5p, 2× 16A 400V 5p, 4× 16A 230V.

- typové označení HM 422
- napájení 32A 5p 400V

Typ elektrocentrály	Výběr spotřebiče	
	230 V	400 V
AKU do 5 kVA HILTI B 3600	základní elektrické nářadí jako např. bourací kladivo, úhlová bruska, vrtačka	-
do 5 kVA DAGARTECH DGH 4000 B	bourací kladivo, úhlová bruska, vrtačka	-
5–10 kVA DAGARTECH DGH 8 TF P	nepoužívat pro: svářečku, tlakový čistič, kalové čerpadlo, podlahovou brusku	všechny spotřebiče do příkonu 8A jako např. stolová pila, kalové čerpadlo, míchačka
5–10 kVA DAGARTECH DGH 8000 P	všechny výkonné spotřebiče jako např. svářečka, tlakový čistič, kalové čerpadlo, podlahová bruska	-
15 kVA DAGARTECH DGH 15 TF R	všechny výkonné spotřebiče jako např. svářečka, tlakový čistič, kalové čerpadlo, podlahová bruska	všechny spotřebiče do příkonu 20A jako např. svářečka, kompresor, svařovací automat, el. topidlo
20–25 kVA DAGARTECH DGB 24 TF	všechny výkonné spotřebiče jako např. svářečka, tlakový čistič, kalové čerpadlo, podlahová bruska	všechny spotřebiče do příkonu 31A jako např. omítačka, silomat, podlahová fréza

## Elektrocentrály mobilní a stacionární



Profesionální třífázové pojízdné elektrocentrály vybaveny rozvaděčem pro přímé připojení a velkou palivovou nádrží. Stacionární elektrocentrály velkého výkonu. Zapojení přes svorkovnice. Využití převážně v průmyslu, ve stavebnictví, v zábavním průmyslu.

Pronájem za den		nad 8 dní		Garance za den	
kód položky	zdánlivý výkon / typ	bez DPH	s DPH	bez DPH	s DPH
PSK0158	40 kVA / mobilní	2 600,-	3 146,-	2 000,-	2 420,-
PSK0160	60 kVA / mobilní	3 100,-	3 751,-	2 500,-	3 025,-
PSK0162	80 kVA / mobilní	3 500,-	4 235,-	2 800,-	3 388,-
PSK0147	100 kVA / mobilní	3 500,-	4 235,-	2 800,-	3 388,-
PSK0148	130 kVA / mobilní	4 200,-	5 082,-	3 300,-	3 993,-
PSK0150	150 kVA / mobilní	4 200,-	5 082,-	3 300,-	3 993,-
PSK0151	170 kVA / mobilní	4 500,-	5 445,-	3 600,-	4 356,-
PSK0152	200 kVA / mobilní	4 800,-	5 808,-	3 900,-	4 719,-
PSK0153	220 kVA / mobilní	5 200,-	6 292,-	4 200,-	5 082,-
PSK0155	250 kVA / mobilní	6 400,-	7 744,-	5 400,-	6 534,-
PSK0704	40 kVA / stacionární	2 600,-	3 146,-	2 000,-	2 420,-
PSK0156	300 kVA / stacionární	8 500,-	10 285,-	7 000,-	8 470,-
PSK0159	400 kVA / stacionární	8 500,-	10 285,-	7 000,-	8 470,-
PSK0163	900 kVA / stacionární	22 000,-	26 620,-	18 000,-	21 780,-

## Kabely elektrické volné



Průřez vodiče 5× 2,5mm<sup>2</sup>, napětí 400V/16A.  
Průřez vodiče 5× 4,0mm<sup>2</sup>, napětí 400V/32A.  
Průřez vodiče 3× 2,5mm<sup>2</sup>, napětí 230V/16A.

Pronájem za den		nad 8 dní		Garance za den	
kód položky	délka	bez DPH	s DPH	bez DPH	s DPH
PSK0218	3m	130,-	158,-	100,-	121,-
PSK0219	10m	80,00	96,80	60,00	72,60
PSK0217	25m	100,-	121,-	80,00	96,80

## Kabely elektrické s bubnem



Prodlužovací kabely na bubnu pro připojení elektrického nářadí. Kabely je při použití nutné odvinout z bubnu.

Pronájem za den		nad 8 dní		Garance za den	
kód položky	délka / napájení	bez DPH	s DPH	bez DPH	s DPH
PSK0215	25m/230V 16A	100,-	121,-	80,00	96,80
PSK0216	20m/400V 16A	130,-	158,-	103,-	125,-

## Věž světelná stacionární 230V



Kód položky: PSK0597



Pronájem za den	
bez DPH	s DPH
900,-	1 089,-
<b>nad 7 dní</b>	
640,-	775,-
Garance za den	
45,00	54,50

Výkonná LED světelná věž pro osvětlení staveb a jiných venkovních a vnitřních prostor. Ideální pro dlouhodobé použití, možnost sériového zapojení více věží mezi sebou.

- typové označení      GENERAC CTF 10 Super
- napájení                230V
- výkon                     4x 320W
- světelný tok            184000lm
- max. výška              10m

## Věž světelná přívěsná s generátorem

Kód položky: PSK0596



Pronájem za den	
bez DPH	s DPH
1 200,-	1 452,-
<b>nad 10 dní</b>	
1 000,-	1 210,-
Garance za den	
75,00	90,80

Systém výsuvné osvětlovací věže a generátoru. Vysoká intenzita osvětlení pro pohodlnou práci během šera a v noci. Tažné zařízení umožňuje snadný transport osobním nebo nákladním vozidlem.

- typové označení      VB – 9
- výkon                     4x 400W
- hmotnost                965kg
- poznámka                do plochy 2600m<sup>2</sup>

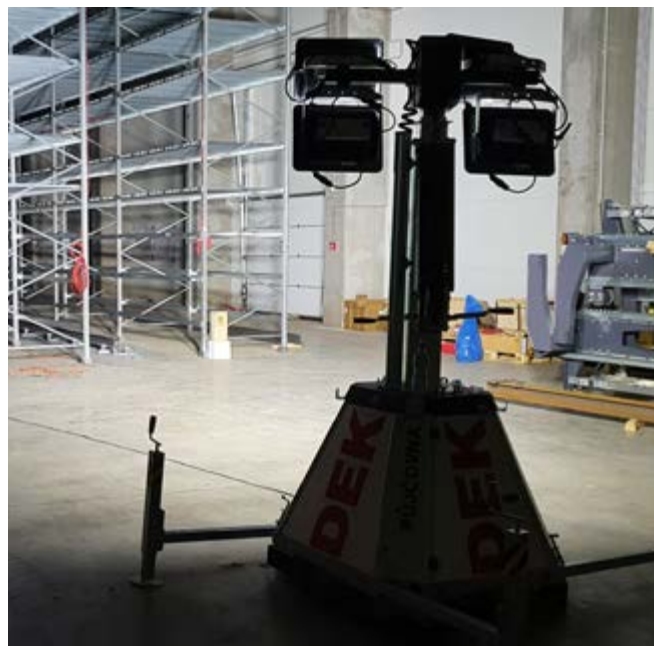

## PŮJČTE SI PRODLUŽOVACÍ KABELY Z NAŠÍ PŮJČOVNY

Pro všechna elektrická zařízení a stroje vám rádi zapůjčíme příslušné prodlužovací kabely.

Kabely v naší půjčovně jsou profesionálního provedení a jsou určeny pro plné pracovní nasazení.

Tabulka níže uvádí doporučené průřezy a max. délky prodlužovacích kabelů pro připojení vybraných příkladů náradí nebo strojů.

Prodlužovací kabely je nutné při použití vždy plně rozvinout.

Příklady spotřebičů	Max. délka a průřez prodlužovacích kabelů			
	25 m	50 m	75 m	100 m
16 A 230V < 1600 W bourací kladivo úhlová bruska	2,5 mm <sup>2</sup>	2,5 mm <sup>2</sup>	2,5 mm <sup>2</sup>	2,5 mm <sup>2</sup>
16 A 230V < 3600 W kompresor tlakový čistič	2,5 mm <sup>2</sup>	2,5 mm <sup>2</sup>	2,5 mm <sup>2</sup>	X
16 A 400V < 5 500 W svařovací automat podlahová fréza	2,5 mm <sup>2</sup>	4,0 mm <sup>2</sup>	4,0 mm <sup>2</sup>	X
32 A 400V < 7500 W omítačka silomat	4,0 mm <sup>2</sup>	6,0 mm <sup>2</sup>	6,0 mm <sup>2</sup>	X

## Kompresor mobilní do 3,5 m<sup>3</sup>/min

Kód položky: PSK0252



Pronájem za den	
bez DPH	s DPH
1 200,-	1 452,-
<b>nad 8 dní</b>	
<b>900,-</b>	1 089,-
Garance za den	
<b>50,00</b>	60,50

Dobře ovladatelný, lehký, výkonný a hospodárny kompresor pro demolice, výkopové práce, použití zemních raket nebo pískování.

- typové označení KAESER M30PE UG
- průtok vzduchu 3,15 m<sup>3</sup>/min
- pracovní tlak 7 bar
- hmotnost 580 kg
- palivo nafta

## Kompresor mobilní 5 m<sup>3</sup>/min

Kód položky: PSK0251



Pronájem za den	
bez DPH	s DPH
1 300,-	1 573,-
<b>nad 8 dní</b>	
<b>1 000,-</b>	1 210,-
Garance za den	
<b>70,00</b>	84,70

Výkonný a hospodárny mobilní kompresor pro demolice, výkopové práce, použití zemních raket nebo pískování.

- typové označení KAESER M 59PE UG
- průtok vzduchu 5 m<sup>3</sup>/min
- pracovní tlak 7 bar
- hmotnost 900 kg
- palivo nafta

## Kompresor mobilní nad 5 m<sup>3</sup>/min

Kód položky: PSK0254



**Cena na vyžádání**

Mobilní kompresory pro demolice, výkopové práce, použití zemních raket a pískování.

## Kompresor pístový

Kód položky: PSK0253



Pronájem za den	
bez DPH	s DPH
300,-	363,-
<b>nad 7 dní</b>	
<b>240,-</b>	291,-
Garance za den	
<b>15,00</b>	18,20

Výkonný a spolehlivý kompresor pro profesionální i hobby použití. Použitelný se širokou řadou příslušenství a pneumatického nářadí.

- typové označení MOBIL AIR 250-10-50M
- pracovní tlak 10 bar
- hmotnost 37 kg
- napájení 230V

## Kladiva pneumatická



Sbijecí kladiva – určena pro rozpojování méně a středně pevných materiálů a hornin. Lze s nimi pracovat v úrovni pasu.

Bourací kladiva – určena pro rozpojování středně pevných materiálů a hornin v úrovni podlahy nebo země.

Pronájem za den		nad 8 dní				Garance za den	
kód položky	hmotnost / typ	bez DPH	s DPH	bez DPH	s DPH	bez DPH	s DPH
PSK0244	10 kg / sbijecí 22×82	280,-	339,-	220,-	267,-	12,00	14,60
PSK0245	13 kg / sbijecí 22×82	300,-	363,-	240,-	291,-	14,00	17,00
PSK0229	20 kg / bourací 25×108	450,-	545,-	360,-	436,-	20,00	24,20
PSK0230	25 kg / bourací 25×108	500,-	605,-	400,-	484,-	22,50	27,30

## Příslušenství pro pneumatické nářadí



Olejovač se používá k mazání ručního pneumatického nářadí, které nemá vlastní mazací zařízení.

Odlučovač vody je určen k odlučování a automatickému odpouštění kondenzátu (vody) z rozvodné sítě stlačeného vzduchu.

Pronájem za den			Garance za den		
kód položky	typ	bez DPH	s DPH	bez DPH	s DPH
PSK0389	olejovač	50,00	60,50	2,50	3,10
PSK0375	odlučovač vody	50,00	60,50	2,50	3,10

## Příslušenství pro bourací kladiva



Nástroje vhodné k bourání betonu a jiných stavebních materiálů.

Pronájem za den		Garance za den			
kód položky	typ / stopka	bez DPH	s DPH	bez DPH	s DPH
PSK0543	špičák 460 mm / 22×82 mm	50,00	60,50	2,50	3,10
PSK0502	sekáč 25/460 mm / 22×82 mm	50,00	60,50	2,50	3,10
PSK0502	sekáč 75/460 mm / 22×82 mm	50,00	60,50	2,50	3,10
PSK0544	špičák 500 mm / 25×108 mm	50,00	60,50	2,50	3,10
PSK0503	sekáč 25/500 mm / 25×108 mm	50,00	60,50	2,50	3,10
PSK0503	sekáč 75/500 mm / 25×108 mm	50,00	60,50	2,50	3,10

## Hadice vzduchové



Vzduchová hadice nutná pro provoz všech pneumatických kladiv.

Pronájem za den			Garance za den		
kód položky	délka / určení	bez DPH	s DPH	bez DPH	s DPH
PSK0180	10 m / transportní	50,00	60,50	2,50	3,10
PSK0179	20 m / k nástroji	50,00	60,50	2,50	3,10





# VYTÁPĚNÍ A VYSOUŠENÍ

---

topidla  
odvlhčovače  
ventilátory  
čerpadla

[ZPĚT NA OBSAH](#)

# VYTÁPĚNÍ A VYSOUŠENÍ

## Topidlo elektrické do 4 kW

Kód položky: PSK0559



Pronájem za den	
bez DPH	s DPH
150,-	182,-
<b>nad 11 dní</b>	
120,-	146,-
Garance za den	
10,00	12,10

Nejsilnější elektrický přímotop s připojením na běžnou zásuvku do 230V sítě. Vhodný pro vytápění malých i středně velkých prostor. Při provozu přímotopu nevzniká kouř ani zápach, topidlo nespotřebovává kyslík a má nízkou hlučnost.

- typové označení MASTER B 3,3 EPB
- výkon 1,65–3,3 kW
- průtok vzduchu 510 m<sup>3</sup>/h
- napájení 230V

## Topidlo elektrické 9 kW

Kód položky: PSK0558



Pronájem za den	
bez DPH	s DPH
200,-	242,-
<b>nad 11 dní</b>	
170,-	206,-
Garance za den	
9,50	11,50

Středně výkonné topidlo s funkcí větráku, vybaveno tepelnou pojistkou a termostatem. Při provozu přímotopu nevzniká kouř ani zápach, topidlo nespotřebovává kyslík a má nízkou hlučnost.

- typové označení MASTER B 9 EPB
- výkon 9 kW
- průtok vzduchu 800 m<sup>3</sup>/h
- napájení 400V

## Topidlo plynové do 30 kW

Kód položky: PSK0568



Pronájem za den	
bez DPH	s DPH
200,-	242,-
<b>nad 11 dní</b>	
170,-	206,-
Garance za den	
9,50	11,50

Topidlo vhodné pro malé a středně velké místnosti. Snadné ovládání topení pomocí regulace výkonu. Při provozu je nutné zajistit ventilaci vytápěných prostor.

- typové označení MASTER BLP 33M
- výkon 18–33 kW
- průtok vzduchu 1 000 m<sup>3</sup>/h
- napájení 230V
- palivo PB

## Topidlo plynové 51–80 kW

Kód položky: PSK0567







Pronájem za den	
bez DPH	s DPH
250,-	303,-
<b>nad 11 dní</b>	
220,-	267,-
Garance za den	
10,00	12,10

Topidlo vhodné pro velké místnosti. Snadné ovládání topení pomocí regulace výkonu. Při provozu je nutné zajistit ventilaci vytápěných prostor.

- typové označení MASTER BLP 73M
- výkon 49–73 kW
- průtok vzduchu 2 300 m<sup>3</sup>/h
- napájení 230V
- palivo PB



# VYTÁPĚNÍ A VYSOUŠENÍ

TYP TOPIDLA	ELEKTRICKÁ	PLYNOVÁ	NAFTOVÁ PŘÍMÉ SPALOVÁNÍ	NAFTOVÁ INFRACÍRVENÁ	NAFTOVÁ NEPŘÍMÉ SPALOVÁNÍ
					
<b>Nejčastější použití</b>	práce v interiéru při malování, obkládání, omítání	částečně izolované prostory jako jsou uzavřené stavby, haly, dílny, stáže	otevřené stavby a haly, stavby, výrobní haly, sklady	otevřené stavby a haly, prostory náchylné na víření prachu (nepoužívá ventilátor), stavby, výrobní haly, sklady	uzavřené a špatně větrané prostory jako jsou stany, výstavní haly
<b>Emise a potřeba přívodu čerstvého vzduchu</b>	bez emisí bez potřeby spalovacího vzduchu	bez emisí potřeba spalovacího vzduchu	emise potřeba spalovacího vzduchu	nízké emise potřeba spalovacího vzduchu	bez emisí – odvod spalin mimo vytápěný prostor potřeba spalovacího vzduchu
<b>Topný výkon</b>	**	**	***	***	***
<b>Náklady na provoz</b>	**	**	***	***	***
<b>Mobilita</b>	***	**	**	**	**
<b>Hlučnost provozu</b>	**	**	**	***	**
<b>Větrání vytápěné místnosti</b>	***	**	*	**	***

\*\*\* výborný \*\* dobrý \* přijatelný

## Topidlo naftové 31–50 kW

Kód položky: PSK0561



Pronájem za den	
bez DPH	s DPH
300,-	363,-
<b>nad 11 dní</b>	
250,-	303,-
Garance za den	
14,50	17,60

Středně výkonné topidlo z řady naftových topidel s přímým spalováním. Vyznačuje se vysokým průtokem vzduchu a nízkou spotřebou. Při provozu je nutné zajistit ventilaci vytápěných prostor.

- typové označení MASTER B 150 CED
- výkon 44 kW
- průtok vzduchu 900 m<sup>3</sup>/h
- napájení 230V
- palivo nafta

## Topidlo naftové 51–80 kW

Kód položky: PSK0563



Pronájem za den	
bez DPH	s DPH
600,-	726,-
<b>nad 11 dní</b>	
520,-	630,-
Garance za den	
30,00	36,30

Výkonné topidlo s přímým spalováním vhodné i pro větší prostory. Při provozu je nutné zajistit ventilaci vytápěných prostor.

- typové označení MASTER B 230
- výkon 65 kW
- průtok vzduchu 1 800 m<sup>3</sup>/h
- napájení 230V
- palivo nafta

# VYTÁPĚNÍ A VYSOUŠENÍ

## Topidlo naftové infračervené do 50 kW



Kód položky: PSK0564



Pronájem za den	
bez DPH	s DPH
540,-	654,-
nad 11 dní	
<b>430,-</b>	521,-
Garance za den	
<b>25,00</b>	30,30

Naftové topidlo s infračerveným sálačem. Vhodné tam, kde má být zamezeno čerání vzduchu. Vhodné do vnitřních prostor staveb. Vyniká nízkou spotřebou paliva.

- typové označení MASTER XL 9 ER
- výkon 29/43 kW
- napájení 230V
- palivo nafta

## Topidlo naftové 31–50 kW – nepřímé spalování



Kód položky: PSK0562



Pronájem za den	
bez DPH	s DPH
780,-	944,-
nad 11 dní	
<b>670,-</b>	811,-
Garance za den	
<b>40,00</b>	48,40

Středně výkonné topidlo z řady naftových topidel s nepřímým spalováním. Spaliny lze odvést mimo vytápěný prostor, je tedy vhodné do špatně větraných místností, stanů, provozoven.

- typové označení MASTER BV 170 E
- výkon 47 kW
- průtok vzduchu 1 800 m<sup>3</sup>/h
- napájení 230V
- palivo nafta

## Sálač terasový plynový



Kód položky: PSK0566



Pronájem za den	
bez DPH	s DPH
200,-	242,-
nad 11 dní	
<b>150,-</b>	182,-
Garance za den	
<b>20,00</b>	24,20

Plynové topidlo pro venkovní posezení, terasy a společenské akce. Bez závislosti na elektrickém proudu.

- typové označení MASTER BP 13
- výkon 13 kW

## Dodávka tepla na klíč

Kód položky: PSK0122



**Cena na vyžádání**

Zajistíme pro vás návrh nejefektivnějšího řešení, instalaci a zprovoznění zařízení. Využívá se především při vytápění staveb, výrobních a průmyslových hal a party stanů.

**MCS MASTER<sup>®</sup>**  
CLIMATE SOLUTIONS

# TOPENÍ, VYSOUŠENÍ A VENTILACE STAVEB



## ŠIROKÝ SORTIMENT ZAŘÍZENÍ PRO ODVLHČOVÁNÍ A VYTÁPĚNÍ STAVEB:

### Topidla

- pro vytápění staveb v chladném období
- podporují odvlhčování staveb
- zajišťují optimální podmínky pro práci zaměstnanců
- široké možnosti napájení elektrickou energií, plynem nebo naftou



### Odvlhčovače

- pro vysoušení staveb po haváriích a záplavách
- zkrácení technologických přestávek
- vysoušení sklepů, domů a vlhkých provozů



### Ventilátory

- výrazně urychlují výměnu a odvedení vlhkého vzduchu ze stavby
- zajišťují odsávání znečištěného vzduchu prachem a kouřem
- podporují činnost odvlhčovačů a topidel



## Doporučené plochy a objemy místnosti na 1 ks odvlhčovače

	ODVLHČOVAČ 31–50l/DEN STANDARD MASTER DH 752 PSK0379	ODVLHČOVAČ 31–50l/DEN ECO MASTER DHP 45 PSK0378	ODVLHČOVAČ 51–70l/DEN ECO MASTER DHP 65 PSK0380
			
Doporučená max. plocha (při běžné výšce stropu)	39 m <sup>2</sup>	39 m <sup>2</sup>	55 m <sup>2</sup>
Doporučený max. objem	117 m <sup>3</sup>	117 m <sup>3</sup>	167 m <sup>3</sup>
Orientační kapacita vysoušení	46l/den	46l/den	56l/den
Výkon	900 W	660 W	860 W

## Jak zvýšit účinnost odvlhčování?

- zavřete okna a dveře
- umístíte odvlhčovač do středu místnosti
- neumísťujete odvlhčovač do bezprostřední blízkosti zdrojů tepla
- vyšší teplota v místnosti zajistí vyšší efektivitu odvlhčování, využijte elektrické nebo infračervené topidlo
- ve stavbách s více místnostmi použijte jeden odvlhčovač na jednu místnost



## VYTÁPĚNÍ A VYSOUŠENÍ

Odvlhčovač 31–50l/den  
STANDARD

Kód položky: PSK0379



Pronájem za den	
bez DPH	s DPH
310,-	376,-
<b>nad 11 dní</b>	
256,-	310,-
Garance za den	
15,00	18,20

Odvlhčovač lze použít k vysoušení staveb po haváriích, záplavách, ke zkrácení technologických přestávek, dále k vysoušení sklepů, velkých bytů či domů, bazénů.

- typové označení MASTER DH 752
- napájení 230V
- výkon 900W
- doporučená místnost 117m<sup>3</sup>

## Odvlhčovač 31–50l/den ECO

Kód položky: PSK0378



Pronájem za den	
bez DPH	s DPH
350,-	424,-
<b>nad 11 dní</b>	
290,-	351,-
Garance za den	
15,00	18,20

Odvlhčovač s velkou nádrží na kondenzát a s optimalizovanou spotřebou elektrické energie. Odvlhčovač lze použít k vysoušení staveb po haváriích, záplavách, ke zkrácení technologických přestávek, dále k vysoušení sklepů, velkých bytů či domů.

- typové označení MASTER DHP 65
- napájení 230V
- výkon 660W
- doporučená místnost 117m<sup>3</sup>

## Odvlhčovač 51–70l/den ECO

Kód položky: PSK0380



Pronájem za den	
bez DPH	s DPH
380,-	460,-
<b>nad 11 dní</b>	
280,-	339,-
Garance za den	
20,00	24,20

Odvlhčovač lze použít k vysoušení staveb po haváriích, záplavách, ke zkrácení technologických přestávek, dále k vysoušení sklepů, velkých bytů či domů, bazénů.

- typové označení MASTER DHP 65
- napájení 230V
- výkon 860W
- doporučená místnost 167m<sup>3</sup>

## Odvlhčování na klíč

Kód položky: PSK0381



Cena na vyžádání

Zajistíme pro vás návrh nejefektivnějšího řešení, instalaci a zprovoznění zařízení. Jedná se o profesionální postup, který vám umožní vysoušení novostavby nebo stavby po havárii. Před i po vysoušení budete znát přesné hodnoty vlhkosti vzduchu.

# VYTÁPĚNÍ A VYSOUŠENÍ

## Ventilátor podlahový

Kód položky: PSK0592



Pronájem za den bez DPH		s DPH	
140,-		170,-	
<b>nad 11 dní</b>			
120,-		146,-	
Garance za den		5,00	
		6,10	

Přenosný průmyslový ventilátor pro vysoušení podlah. Vhodný také pro vysoušení a výměnu vzduchu v prostorách staveb. Podporuje činnost odvlhčovačů. Větrák má tři rychlosti.

- typové označení MASTER CD 5000
- napájení 230V
- hmotnost 14,2kg
- průtok vzduchu 2640m<sup>3</sup>/h

## Ventilátor průmyslový ø 500 mm

Kód položky: PSK0594



Pronájem za den bez DPH		s DPH	
90,00		109,-	
<b>nad 11 dní</b>			
80,00		96,80	
Garance za den		4,50	
		5,50	

Přenosný průmyslový ventilátor pro podporu vysoušení, vytápění a výměnu vzduchu v prostorách staveb. Aktivně podporuje činnost odvlhčovačů a topidel. 3 rychlosti proudění vzduchu.

- typové označení MASTER DF 20P
- napájení 230V
- hmotnost 9kg
- průtok vzduchu 6600m<sup>3</sup>/h

## Ventilátor průmyslový ø 300 mm s pružnými hadicemi

Kód položky: PSK0593



Pronájem za den bez DPH		s DPH	
220,-		267,-	
<b>nad 11 dní</b>			
170,-		206,-	
Garance za den		15,00	
		18,20	

Přenosný průmyslový ventilátor s možností osazení nasávací/odváděcí hadicí. Vhodný pro vysoušení a výměnu vzduchu v prostorách staveb. Podporuje činnost odvlhčovačů a topidel. Vhodný i pro ventilaci prašného prostředí.

- typové označení MASTER BL 6800
- napájení 230V
- hmotnost 14,7kg
- průtok vzduchu 3900m<sup>3</sup>/h



## Čerpadlo ponorné kalové do 200l/min



Kód položky: PSK0074



Pronájem za den	
bez DPH	s DPH
260,-	315,-
<b>nad 11 dní</b>	
210,-	255,-
Garance za den	
15,00	18,20

Čerpadlo pro čerpání vody s obsahem abrazivního znečištění. Vhodné při zatopení sklepů, studní apod.

- typové označení HCP PUMP GD400230V
- napájení 230V
- ø upínacího otvoru C52
- max. dopravní výška 11 m
- max. zrnitost kalu 7 mm
- max. průtok 14,4 m<sup>3</sup>/h

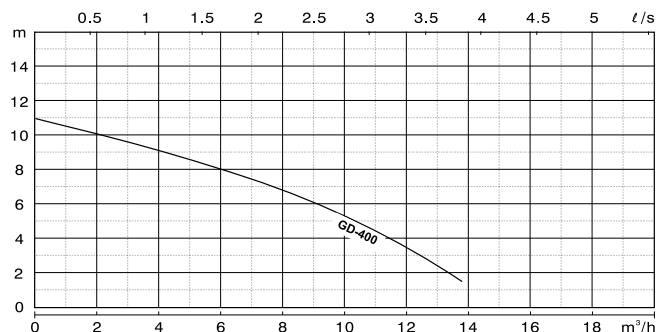

## Čerpadlo ponorné kalové do 400l/min



Kód položky: PSK0075



Pronájem za den	
bez DPH	s DPH
400,-	484,-
<b>nad 11 dní</b>	
330,-	400,-
Garance za den	
20,00	24,20

Čerpadlo pro čerpání znečištěné vody s celkovým obsahem pevných částic do 10% hmotnosti.

- typové označení HCP PUMP 50ASH21.1 230V
- napájení 230V
- ø upínacího otvoru C52
- max. dopravní výška 20 m
- max. zrnitost kalu 8 mm
- max. průtok 23 m<sup>3</sup>/h

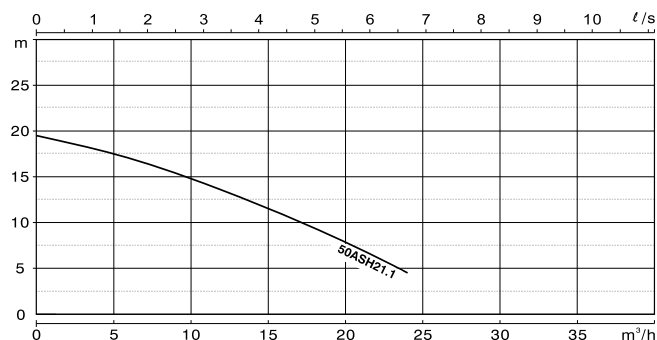

# VYTÁPĚNÍ A VYSOUŠENÍ

## Čerpadlo ponorné kalové do 1 200 l/min

Kód položky: PSK0069



Pronájem za den	
bez DPH	s DPH
720,-	872,-
<b>nad 11 dní</b>	
<b>600,-</b>	726,-
Garance za den	
<b>35,00</b>	42,40

Čerpadlo pro čerpání znečištěné vody s obsahem abrazivního znečištění. Vhodné pro odvodňování staveb, tunelů, dolů apod. Vhodné pro čerpání obsahu rozlehlých nádrží s nízkou úrovní hladiny.

- typové označení HCP PUMP 80ASN23.7 3F/400V
- napájení 400V
- ø upínacího otvoru B75
- max. dopravní výška 29 m
- max. zrnitost kalu 10 mm
- max. průtok 72 m<sup>3</sup>/h

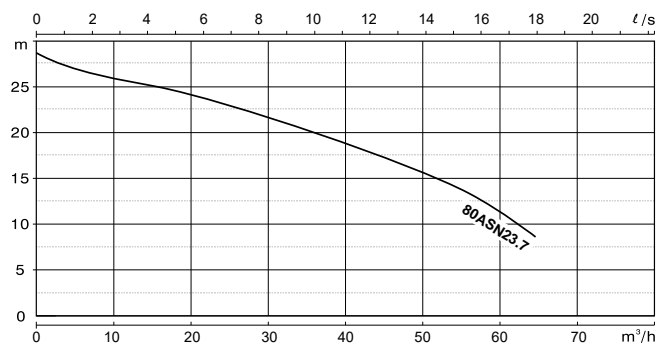

## Čerpadlo ponorné s hladinou sání do 2 mm

Kód položky: PSK0076



Pronájem za den	
bez DPH	s DPH
300,-	363,-
<b>nad 11 dní</b>	
<b>230,-</b>	279,-
Garance za den	
<b>14,50</b>	17,60

Čerpadlo se speciální uretanovou sací podložkou, díky níž může sát na rovné podlaže hladinu kapaliny až na úroveň 1–2 mm.

- typové označení HCP PUMP GDR400 230V
- napájení 230V
- ø upínacího otvoru C52
- max. dopravní výška 11,5 m
- max. průtok 6 m<sup>3</sup>/h

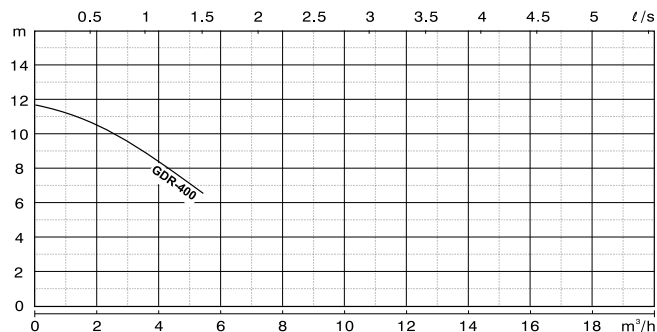



## Čerpadlo motorové do 1 200 l/min

Kód položky: PSK0070



Pronájem za den	
bez DPH	s DPH
780,-	944,-
<b>nad 11 dní</b>	
<b>620,-</b>	751,-
Garance za den	
40,00	48,40

Kalové motorové čerpadlo pro odčerpávání výkopů, jímek, lapolů, nádrží nebo při likvidaci následků povodní či záplav. Vybaveno savičí s košem délky 5 m.

- typové označení HONDA WT 30XK4DE
- palivo Natural 95
- ø upínacího otvoru B75
- max. dopravní výška 27 m
- max. zrnitost kalu 28 mm
- max. průtok 72 m<sup>3</sup>/h

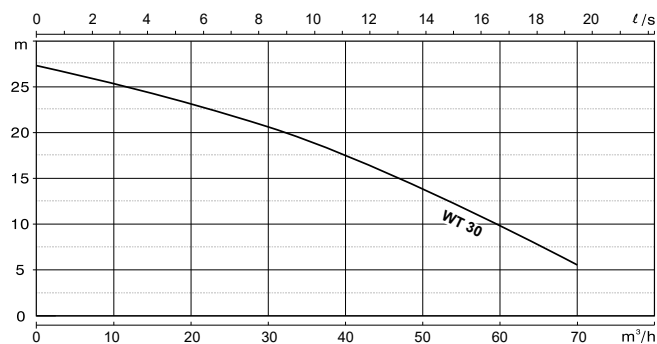

## Hadice na vodu



Ploché hadice Superline s pracovním tlakem 10 bar včetně koncovek (spojek).

Pronájem za den		Garance za den			
kód položky	koncovka / délka	bez DPH	s DPH	bez DPH	s DPH
PSK0177	C52/10m	70,00	84,70	5,00	6,10
PSK0177	C52/20m	110,-	134,-	5,00	6,10
PSK0176	B75/10m	65,00	78,70	5,00	6,10
PSK0176	B75/20m	110,-	134,-	5,00	6,10

## Hadice na vodu PVC



Různé typy a délky PVC hadic. Hadice osazeny spojkami.

Pronájem za den			Garance za den		
kód položky	typ	bez DPH	s DPH	bez DPH	s DPH
PSK0181	1/2", 20m, rychlospojka	80,00	96,80	5,00	6,10
PSK0181	3/4", 10m, GEKA bajonet	80,00	96,80	5,00	6,10
PSK0181	3/4", 20m, rychlospojka	80,00	96,80	5,00	6,10





# SVAROVÁNÍ

---

přístroje svařovací na plastové fólie  
hořáky a PB láhve  
svářečky na kov  
svářečky na plastové potrubí

[ZPĚT NA OBSAH](#)

# svařování

## Přístroj svařovací ruční na mPVC

Kód položky: PSK0542



Pronájem za den bez DPH	s DPH
350,-	424,-
<b>nad 8 dní</b>	
263,-	318,-
Garance za den	
15,00	18,20

Univerzální horkovzdušný přístroj pro svařování hydroizolačních fólií v detailech a pro malé projekty.

- typové označení HERZ RiOn 230V VAC
- napájení 230V
- výkon 1600W

## Automat svařovací na mPVC 230V

Kód položky: PSK0539



Pronájem za den bez DPH	s DPH
1 200,-	1 452,-
<b>nad 8 dní</b>	
900,-	1 089,-
Garance za den	
80,00	96,80

Svařovací automat na plastové hydroizolační fólie. Vhodný pro menší a středně velké projekty.

- typové označení HERZ RoofOn Digital 230V
- napájení 230V
- výkon 3400W
- pracovní rychlost max. 7 m/min
- hmotnost 26 kg

## Automat svařovací na mPVC 230V krajový

Kód položky: PSK0539



Pronájem za den bez DPH	s DPH
1 200,-	1 452,-
<b>nad 11 dní</b>	
900,-	1 089,-
Garance za den	
80,00	96,80

Svařovací automat na plastové hydroizolační fólie. Vhodný pro menší a středně velké projekty. Malý odstup od kraje.

- typové označení HERZ RoofOn RAND 230V
- napájení 230V
- výkon 3400W
- pracovní rychlost max. 12 m/min
- hmotnost 26 kg

## Automat svařovací na mPVC 230V Multi

Kód položky: PSK0538



Pronájem za den bez DPH	s DPH
1 200,-	1 452,-
<b>nad 8 dní</b>	
900,-	1 089,-
Garance za den	
80,00	96,80

Svařovací automat na plastové hydroizolační fólie. Díky variabilnímu nastavení zadní nápravy je vhodný pro svařování v ploše i u atiky.

- typové označení HERZ RoofOn II - Multi 230V
- napájení 230V
- výkon 3000W
- pracovní rychlost 8 m/min
- hmotnost 20 kg

P

## Automat svařovací na mPVC 400V

Kód položky: PSK0540



Pronájem za den	
bez DPH	s DPH
1 200,-	1 452,-
<b>nad 11 dní</b>	
<b>900,-</b>	1 089,-
Garance za den	
<b>80,00</b>	96,80

Svařovací automat na plastové hydroizolační fólie. Vhodný pro velké projekty.

- typové označení HERZ LarOn BL 400V
- napájení 400V
- výkon 5 700W
- pracovní rychlost max. 7 m/min
- hmotnost 35 kg

## Automat svařovací na mPVC 400V TPO SPEED

Kód položky: PSK0541



Pronájem za den	
bez DPH	s DPH
1 200,-	1 452,-
<b>nad 8 dní</b>	
<b>900,-</b>	1 089,-
Garance za den	
<b>80,00</b>	96,80

Svařovací automat s funkcí velmi rychlého svařování. Ideální nástroj pro svařování střešních hydroizolačních fólií. Svařování bez krabacení fólie, teplota a rychlost je zobrazována na digitálním displeji.

- typové označení HERZ LarOn High Speed BL 400V
- napájení 400V
- výkon 5 700W
- pracovní rychlost max. 20 m/min
- hmotnost 35 kg

## Přehled vlastností a použití jednotlivých svařovacích přístrojů

TYP PŘÍSTROJE	RUČNÍ NA MPVC PSK0542	AUTOMAT NA MPVC PSK0539	AUTOMAT NA MPVC KRAJOVÝ PSK0539	AUTOMAT NA MPVC 400 V PSK0540	AUTOMAT NA MPVC 400 V TPO SPEED PSK0541
---------------	--------------------------	----------------------------	---------------------------------------	-------------------------------------	---



<b>Hlavní využití</b>	- detaily - doplněk k automatům	- malé a střední plochy - horní část atiky - doplněk k automatu na 400 V	- plochy v oblasti okrajů - doplněk k automatu na 400 V	- velké plochy	- velké plochy
<b>Typ</b>	RION	ROOFON DIGITAL	ROOFON RAND	LARON	LARON HIGH SPEED
<b>Materiál</b>	mPVC, TPO	mPVC, TPO	mPVC, TPO	mPVC, TPO	mPVC, TPO
<b>Pracovní rychlost</b>	-	0–12 m/min	0–12 m/min	7 m/min	20 (TPO) m/min
<b>Odstup od kraje</b>	-	250 mm	60 mm	90 mm	90 mm

### SPECIFIKACE ELEKTRO

<b>Napájení</b>	230 V	230 V	230 V	400 V	400 V
<b>Výkon</b>	1 600 W	3 400 W	3 400 W	5 700 W	5 700 W

### MAX. DÉLKY PRODLUŽOVACÍCH KABELŮ

<b>Max. délka kabelu (průřez) při zapojení jednoho spotřebiče</b>	do 100 m (kabel 3× 2,5 mm <sup>2</sup> )	do 50 m (kabel 3× 2,5 mm <sup>2</sup> )	do 50 m (kabel 3× 2,5 mm <sup>2</sup> )	do 100 m (kabel 5× 4 mm <sup>2</sup> )	do 100 m (kabel 5× 4 mm <sup>2</sup> )
---	---	--	--	---	---

Zapojení několika kabelů za sebou lze nahradit elektrocentrálou s připojením krátkého kabelu.

## Hořák plynový

Kód položky: PSK0196



Pronájem za den	
bez DPH	s DPH
150,-	182,-
<b>nad 7 dní</b>	
<b>120,-</b>	146,-
Garance za den	
<b>7,50</b>	9,10

Vysoce výkonný a lehký hořák se zvláště silnými a proti větru chráněnými plameny. Ideální pro vysoušení, pokládání asfaltových pásů, předeřhev před svářením, na rozmrazování sněhu a ledu a další činnosti náročné na teplo.

- typové označení Hořák PB 55/850mm
- výkon 35kW

## Láhev na propan butan



Láhev na propan butan pro připojení svařovacích hořáků, topidel, grilů. V ceně pronájmu láhve není účtována náplň. Náplň láhve je účtována samostatně.

Pronájem za den		Garance za den			
kód položky	hmotnost	bez DPH	s DPH	bez DPH	s DPH
PSK0274	10 kg	50,00	60,50	2,00	2,50
PSK0274	33 kg	50,00	60,50	2,00	2,50

## Válec přítlačný na přesahy asfaltových pásů

Kód položky: PSK0455

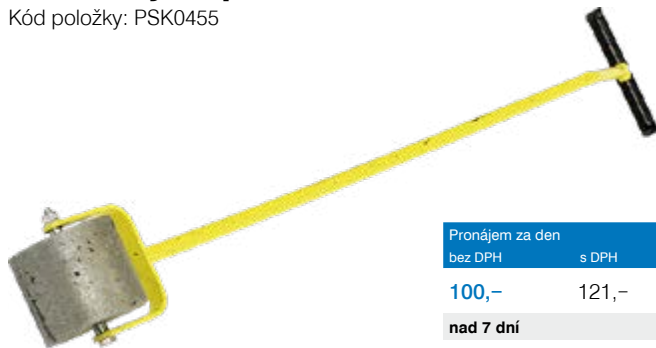

Pronájem za den	
bez DPH	s DPH
100,-	121,-
<b>nad 7 dní</b>	
<b>80,00</b>	96,80
Garance za den	
<b>1,00</b>	1,30

Ruční válec pro přítlačení spoje svařovaných asfaltových pásů.

- hmotnost 10kg
- šířka 100mm



# SVAROVÁNÍ

## Řezačka plazmová

Kód položky: PSK0696



Pronájem za den bez DPH	s DPH
1 000,-	1 210,-
<b>nad 7 dní</b>	
850,-	1 029,-
<b>Garance za den</b>	
100,-	121,-

Plazmová řezačka s ručním hořákem pro využití při zpracování kovů, v dílnách nebo stavebnictví. Pro řezání všech železných i neželezných kovů (např. černá ocel, hliník, nerezavějící ocel, hardox). Pracovní režimy: řezání, řezání perforovaného materiálu a drážkování.

- typové označení EX-TRAFIRE 100SD
- napájení 40 A 400V

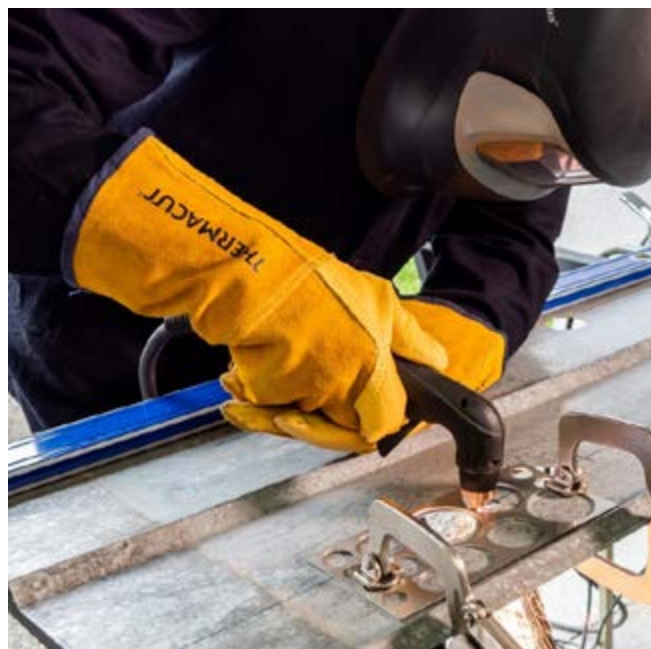

## Svářečka na kov

Kód položky: PSK0535



Pronájem za den bez DPH	s DPH
400,-	484,-
<b>nad 11 dní</b>	
320,-	388,-
<b>Garance za den</b>	
17,50	21,20

Ruční elektrodový svařovací přístroj pro používání ve výrobě, na montážích, v kovovýrobě, údržbě nebo v domácí dílně.

- typové označení FRONIUS TP150
- napájení 230V



P



## Svářečka polyfúzní ø20–63 mm

Kód položky: PSK0536



Pronájem za den	
bez DPH	s DPH
220,-	267,-
<b>nad 8 dní</b>	
<b>176,-</b>	213,-
Garance za den	
<b>12,50</b>	15,20

Polyfúzní svařovací přístroj k upnutí nahřívacích trnů a nahřívacích nástavců o ø20–63 mm. Až tři současně použitelné kombinace pro svařování nátrubků, trubek a tvarovek.

- typové označení ROTHENBERGER ROWELD P63 S-6
- napájení 230 V
- výkon 800 W
- ø upínacího otvoru 20/25/32/40/50/63 mm

## Svářečka elektrotvarovek do ø400 mm

Kód položky: PSK0534



Pronájem za den	
bez DPH	s DPH
1 000,-	1 210,-
<b>nad 7 dní</b>	
<b>800,-</b>	968,-
Garance za den	
<b>50,00</b>	60,50

Přístroj pro svařování elektrotvarovek PE- PP- fitinek 8–48 V do ø400 mm. Automatická funkce svařování. Ideální pro výstavbu nebo opravu vodovodních, plynových a kanalizačních sítí.

- typové označení ROTHENBERGER ROFUSE Turbo 400
- napájení 230 V



## Zmrazovač potrubí

Kód položky: PSK0670



Pronájem za den	
bez DPH	s DPH
800,-	968,-
<b>nad 8 dní</b>	
<b>640,-</b>	775,-
Garance za den	
<b>37,50</b>	45,40

Zmrazovací systém pro zásahy do otopných soustav bez potřeby jejich kompletního vypouštění. Vhodný pro měděné, ocelové a vícevrstvé plastové trubky (jen plastohliník). Vybaveno redukčními vložkami 12, 15 (14), 18, 22, 28, 35 mm.

- typové označení ROTHENBERGER ROFROST TURBO 1.1/4"
- hmotnost 25 kg
- napájení 230 V





# PROFILOVÁNÍ A OHÝBÁNÍ

---

profilovačky

falcovačky

nůžky prostřihovací

dílny klempířské

[ZPĚT NA OBSAH](#)

# PROFILOVÁNÍ A OHÝBÁNÍ

## Stroj profilovací

Kód položky: PSK0529



Pronájem za den bez DPH	s DPH
2 000,-	2 420,-
<b>nad 7 dní</b>	
<b>1 600,-</b>	1 936,-
Garance za den	
100,-	121,-

Mobilní profilovací stroj pro klempíře na výrobu plechové krytiny na stavbě. Ze svitku vytváří různé varianty přípravy plechu pro drážkování.

- typové označení SCHLEBACH Mini-Prof
- hmotnost 220 kg
- napájení 230V

## Stroj falcovací

Kód položky: PSK0526

N



Pronájem za den bez DPH	s DPH
500,-	605,-
<b>nad 7 dní</b>	
<b>450,-</b>	545,-
Garance za den	
25,00	30,30

Falcovací stroj pro jednoduchou i dvojitou stojatou drážku v jednom pracovním procesu. Výška falce 25/32/38. Max. tloušťka materiálu: neželezné kovy 0,8; ocel 0,7; ušlechtilá ocel 0,5 mm.

- typové označení SCHLEBACH Piccolo
- hmotnost 23 kg
- napájení 230V
- pracovní rychlost 9 m/min

## Stroj falcovací

Kód položky: PSK0526

N



Pronájem za den bez DPH	s DPH
500,-	605,-
<b>nad 7 dní</b>	
<b>450,-</b>	545,-
Garance za den	
25,00	30,30

Falcovací stroj pro jednoduchou i dvojitou stojatou drážku v jednom pracovním procesu. Výška falce 25/32/38. Max. tloušťka materiálu: neželezné kovy 0,8; ocel 0,7; ušlechtilá ocel 0,5 mm.

- typové označení SCHLEBACH SPIDER
- hmotnost 19 kg
- napájení 230V
- pracovní rychlost 14 m/min

Q

## Možné varianty profilů:

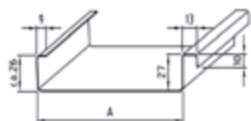
**Stojatá drážka 25**

šířka „A“ 160–780 mm (rovnoběžné profilování v jednom kroku)

šířka „A“ 50–160 mm (každá strana profilována samostatně)

**Stojatá drážka 25, zkosený profil na začátku a/nebo na konci**

šířka „A“ 160–780 mm (rovnoběžné profilování v jednom kroku)

šířka „A“ 50–160 mm (každá strana profilována samostatně)

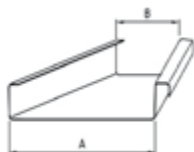
**Stojatá drážka 25, kónický profil**

šířka „A“ 50–700 mm / šířka „B“ 50–700 mm (každá strana profilována samostatně)

**Stojatá drážka 25, velká drážka na obou stranách**

šířka „A“ 50–700 mm (každá strana profilována samostatně)

**Stojatá drážka 25, malá drážka na obou stranách**

šířka „A“ 60–700 mm (každá strana profilována samostatně)

**Stojatá drážka 25, velká drážka na jedné straně**

šířka „A“ 60–700 mm

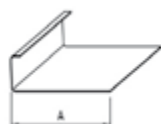
**Stojatá drážka 25, malá drážka na jedné straně**

šířka „A“ 60–700 mm

## Průběh ohybu:

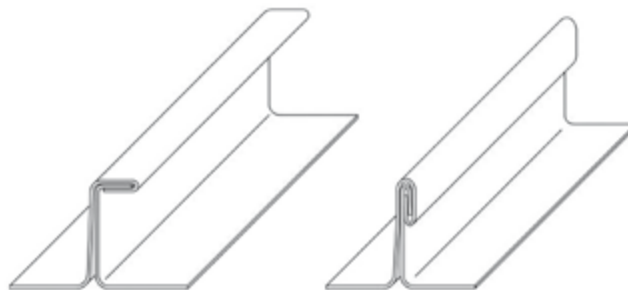

## PROFILOVÁNÍ A OHÝBÁNÍ

### Nůžky na profilovaný plech

Kód položky: PSK0373



Pronájem za den bez DPH	s DPH
470,-	569,-
<b>nad 8 dní</b>	
<b>400,-</b>	484,-
Garance za den	
22,50	27,30

Výkonné prostřihovací nůžky na plech pro výřezy všeho druhu. Jak pro rovný, tak i profilovaný plech. Vyhazování pilin dolů pro čistý povrch.

- typové označení BOSCH GNA 75 – 16
- napájení 230V



### Ohýbačka žlabových háků

Kód položky: PSK0384



Pronájem za den bez DPH	s DPH
50,00	60,50
<b>nad 8 dní</b>	
<b>40,00</b>	48,40
Garance za den	
2,50	3,10

Profesionální ohýbačka háků KBO dokáže naohýbat jakékoliv háky do přesné polohy a v plynulém rádiu. Hák nemá tendence praskat. Ohýbačka je vybavena silovým otočným válečkem.

- typové označení 800mm

### Klempířská dílna pojízdná

Kód položky: PSK0247

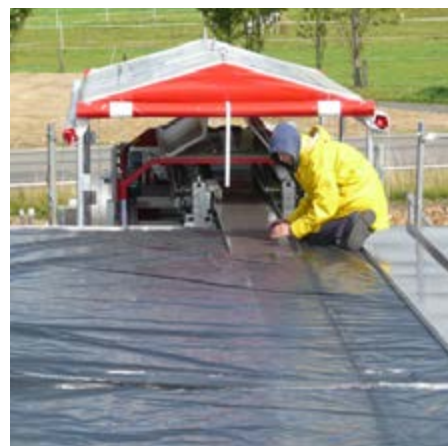

[Cena na vyžádání](#)

Pojízdná klempířská dílna zajistí výrobu krytin z plechu přímo na stavbě. Dílna je obvykle vybavena ohýbačkou, děličkou, profilovačkou a falcovačkou. Včetně profesionální obsluhy.

# Pronájem klempířských dílen

- půjčovny Stavebnin DEK nabízejí v rámci svých prodejen pronájem plně vybavených klempířských dílen
- můžete nakoupit a zpracovat materiál na jednom místě
- široká skladová zásoba plechů (tabulí, svitků) a odvodňovacích systémů včetně doplňků a příslušenství
- pohodlná práce v krytých a uzamykatelných prostorech
- pronájem klempířské dílny jen 350 Kč/h bez DPH (423,5 Kč/h s DPH)

## Vybavení klempířských dílen

- odvíjecí zařízení
- tažné a krátcí zařízení
- 4m / 6m ohýbačka
- pracovní stůl

## Vybavení klempířských center

- automatická dělicí linka FORSTNER pro příčné i podélné dělení, navíjení svitků a zásobník na 6 svitků
- 6m a 4m ruční ohýbačka
- segmentová ohýbačka
- pracovní stoly

Pro práci na stavbě nabízíme k zapůjčení ohýbací a falcovací stroje SCHLEBACH.

O časové dostupnosti a vybavení jednotlivých klempířských dílen se informujte v půjčovně.



ukázka klempířských  
center a dílen







# MALOVÁNÍ A LAKOVÁNÍ

---

stroje AIRLESS stříkací  
trysky a filtry  
pistole opalovací

[ZPĚT NA OBSAH](#)

# MALOVÁNÍ A LAKOVÁNÍ

## Zařízení stříkácí AIRLESS

Kód položky: PSK0533



Pronájem za den	
bez DPH	s DPH
950,-	1 150,-
nad 7 dní	
800,-	968,-
Garance za den	
70,00	84,70

Pístový vysokotlaký stroj pro veškeré vnitřní malířské a lakýrnické práce, zpracování vodou ředitelných malířských barev, ale i široké škály rozpouštědlových nitro či syntetických emailů a mořidel.

- typové označení GRACO ST MAX 395PC PRO
- napájení 230V
- max. velikost trysky 0,023"
- max. tlak 227 bar
- max. průtok 2l/min

## Filtry pistolové pro stříkácí zařízení



### Prodej

číslo položky	specifikace	bez DPH	s DPH
88S53	černý 60 – interiérové barvy, latexy, fasádní barvy, emulze, primery	250,-	303,-
35S26	modrý 100 – politury, leštidla, barvy na dřevo a lazury	250,-	303,-
26S44	těsnící kroužek spodního sání	190,-	230,-

## Trysky pro stříkácí zařízení



FFLP – trysky pro politury, leštidla, barvy na dřevo, lazury (tekuté materiály, malá vrstva).

PAA – trysky pro interiérové barvy, latexy, fasádní barvy, emulze, primery (nátěry, středně silná vrstva).

### Prodej

číslo položky	typ / úhel rozstříku / průměr otvoru	bez DPH	s DPH
93A46	FFLP / 50° / 0,014"	1 340,-	1 622,-
84A52	FFLP / 20° / 0,012"	1 340,-	1 622,-
34S99	PAA / 50° / 0,017"	1 180,-	1 428,-
52S68	PAA / 20° / 0,017"	2 080,-	2 517,-



## Nástavec prodlužovací 50 cm

Kód položky: PSK0449



Pronájem za den bez DPH	s DPH
50,00	60,50

Garance za den	
2,50	3,10

Prodlužovací nástavec ke stříkacím zařízením.

- typové označení GRACO 50 cm

## Pistole horkovzdušná opalovací

Kód položky: PSK0422



Pronájem za den bez DPH	s DPH
100,-	121,-

nad 8 dní

<b>80,00</b>	96,80
--------------	-------

Garance za den

5,00	6,10
------	------

Pro rychlé a efektivní odstranění starých vrstev barev a laků. Pohodlné, variabilní a přesné nastavení teploty a proudění vzduchu v závislosti na prováděné činnosti. Pohodlná práce s minimem námahy. Velký pracovní rádius.

- typové označení CIRET HOT GUN
- napájení 230V



Standardní výstup pro 2 pistole



Pistole Texture modrá pro  
abrazivní materiály

## Optimální řešení strojového vybavení pro zpracování tekutých 1K a 2K materiálů ve stavebnictví

### MARK MAX V, VII, X STANDARD/ProContractor

Výkonné vysokotlaké stříkací zařízení s elektrickým pohonem vhodné pro zpracování většiny rozpouštědlových i vodou ředitelných materiálů, protipožárních nátěrů a stěrek. Je vhodné pro střední až velké zakázky, produktivní práce větších rozsahů s možností napojení až 90m hadic nebo pravidelné rozbočení na 2 pistole. Zařízení je vhodné pro veškeré malířské a fasádní práce, antikorozní nástřiky ocelových konstrukcí, nádrží, sanace betonových konstrukcí, mostů, střech. Nejnovější modely stříkacích zařízení Graco Mark s elektrickým pohonem patří souhrnem konstrukčního řešení, kvalitou použitých materiálů a vysokým stupněm standardní výbavy k tomu nejlepšímu, co celosvětový trh nabízí.

### TYPICKÉ APLIKACE

- velké průmyslové a komerční prostory
- fasády
- vnitřní stěny a stropy
- ocelové konstrukce, nádrže
- střechy, pláště a krovy
- betonové konstrukce

### ZPRACOVATELNÉ MATERIÁLY

- základové nátěrové hmoty
- vodou ředitelné akryláty na kov a dřevo
- penetrace
- alkydy, polyuretany
- epoxidy, stěrky, protipožární nátěry



Mark Max VII Standard



Mark Max VII ProContractor

## STŘÍKACÍ ZAŘÍZENÍ S BENZÍNOVÝM POHONEM



### TYPICKÉ APLIKACE

- ocelové konstrukce, pláště, nádrže, síla, potrubí
- stožáry vysokého napětí
- střechy, fasády
- betonové konstrukce
- kolejové svršky a mosty
- průmyslové technologické celky

### ZPRACOVATELNÉ MATERIÁLY

- akryláty
- alkydy
- polyuretany
- epoxidy
- hydroizolace
- stěrky
- protipožární nátěry

## TECHNOLOGIE PRO PUR PĚNY A HYDROIZOLACE



### TYPICKÉ APLIKACE

- vnitřní tepelné izolace staveb, novostavby i rekonstrukce
- venkovní tepelné izolace – střechy, a pláště, obvodové základové pásy a desky
- izolace konstrukčních prvků – nádrže, tanky, síla, plováky, potrubí apod.
- hydroizolační nástřiky
- zvukové izolace
- ochranné nástřiky extrémně mechanicky namáhaných povrchů
- speciální ochranné nástřiky pro kontakt s pitnou vodou a potravinami
- výroba průmyslových obalů
- výroba dekorací, kulís a modelů

### ZPRACOVATELNÉ MATERIÁLY

- PUR pěny pro nástřik
- PUR pěny pro lití
- 100% polyurea
- hybridní polyuretany

## STROJE PRO VODOROVNÉ DOPRAVNÍ ZNAČENÍ



### TYPICKÉ APLIKACE

- odstavné plochy
- parkoviště
- skladové prostory
- silniční síť
- prostory uzavřených výrobních areálů
- nástřiky přes šablony
- údržbové práce svodidel, zábradlí, sloupů veřejného osvětlení, městského mobiliáře, budov

### ZPRACOVATELNÉ MATERIÁLY

- rozpouštědlové barvy pro VDZ
- vodou ředitelné barvy pro VDZ
- syntetiky
- akryláty





# PÉČE O ZAHRADU

---

pily řetězové

křovinořezy

kultivátory a vertikutátory

sekačky

foukače listí

štěpkovače a pařezové frézy

štípače

vrtáky půdní

[ZPĚT NA OBSAH](#)

# PÉČE O ZAHRADU

## Pila AKU řetězová

Kód položky: PSK0017



AKU

Pronájem za den	
bez DPH	s DPH
450,-	545,-
<b>nad 5 dní</b>	
<b>380,-</b>	460,-
Garance za den	
<b>25,00</b>	30,30

Výkonná, lehká a snadno ovladatelná AKU řetězová pila. Ideální pro prořez stromů, dořezávání a práci ve ztížených podmínkách.

- typové označení HUSQVARNA T536Li XP
- hmotnost 3,7kg
- délka řezného nástroje 30 cm
- napájení 36V

## Pila řetězová benzínová

Kód položky: PSK0416



Pronájem za den	
bez DPH	s DPH
450,-	545,-
<b>nad 5 dní</b>	
<b>380,-</b>	460,-
Garance za den	
<b>22,50</b>	27,30

Profesionální řetězová pila. Vysoký výkon pro použití na zahradě, v lese nebo na stavbě. Efektivní a pohodlné ovládání. Součástí pronájmu je ochranná helma se štítem.

- typové označení HUSQVARNA 550XP
- hmotnost 4,9kg
- výkon 2kW
- délka řezného nástroje 380mm
- palivo Natural 95 MIX (poměr 1 : 50)

## Křovinořez AKU

Kód položky: PSK0008



AKU

Pronájem za den	
bez DPH	s DPH
400,-	484,-
<b>nad 5 dní</b>	
<b>350,-</b>	424,-
Garance za den	
<b>20,00</b>	24,20

Lehký a vysoce výkonný AKU křovinořez. Tichý chod, vynikající ergonomie a vyváženost. Vyžínací hlava umožňuje rotaci oběma směry. Dodáván s komfortním popruhem. Vyžínací nůž nebo struna.

- typové označení HUSQVARNA 536 LiRX
- hmotnost 5,1 kg
- napájení 36V

## Křovinořez benzínový

Kód položky: PSK0271



Pronájem za den	
bez DPH	s DPH
400,-	484,-
<b>nad 5 dní</b>	
<b>350,-</b>	424,-
Garance za den	
<b>20,00</b>	24,20

Křovinořez pro náročné použití. Vysoký výkon, ergonomie a vysoká odolnost.

- typové označení HUSQVARNA 535RX
- hmotnost 6,1 kg
- výkon 1,6kW
- palivo Natural 95 MIX (poměr 1 : 50)



## Plotostřih AKU

Kód položky: PSK0020

N 4h



AKU

Pronájem za den	
bez DPH	s DPH
450,-	545,-
<b>nad 5 dní</b>	
<b>380,-</b>	460,-
Garance za den	
<b>25,00</b>	30,30

Lehké a tiché AKU nůžky na živé ploty pro profesionální použití. Oboustranná stříhací lišta. Otočná zadní rukojeť usnadňuje stříhání ve vertikální i horizontální poloze.

- typové označení HUSQVARNA 536 LiHD60X
- délka řezného nástroje 60 cm
- hmotnost 5,1 kg
- napájení 36V

## Kultivátor benzínový

Kód položky: PSK0272

N 4h



Pronájem za den	
bez DPH	s DPH
800,-	968,-
<b>nad 5 dní</b>	
<b>700,-</b>	847,-
Garance za den	
<b>40,00</b>	48,40

Kultivátor pro hrubé opracování půdy jako je kypření, rytí, pletí a provzdušnění půdy. Komfortní, nastavitelná a skládací rukojeť s řadič pákou, transportní kolečko, opěrná tyč.

- typové označení HUSQVARNA TF 325
- hmotnost 46 kg
- výkon 3,3 kW
- pracovní šířka 600 mm
- palivo Natural 95

## Vertikutátor benzínový

Kód položky: PSK0595

N 4h



Pronájem za den	
bez DPH	s DPH
950,-	1 150,-
<b>nad 5 dní</b>	
<b>850,-</b>	1 029,-
Garance za den	
<b>47,50</b>	57,50

Robustní vertikutátor zkonstruovaný pro obtížné podmínky. Volně se otáčející cepové nože efektivně provzdušňují trávník a odstraňují travní plš a mech z trávníku.

- typové označení HUSQVARNA S 500 PRO
- hmotnost 57 kg
- výkon 4,5 kW
- pracovní šířka 500 mm
- palivo Natural 95



# PÉČE O ZAHRADU

## Sekačka benzínová s vozíčkem

Kód položky: PSK0513



N 4h

Pronájem za den bez DPH	s DPH
450,-	545,-
<b>nad 5 dní</b>	
<b>380,-</b>	460,-
Garance za den	
22,50	27,30

Odolná a kvalitní sekačka na trávu pro snadné a pohodlné sečení. Pojezd s variabilní rychlostí. Výška sečení 20–75 mm (6 poloh). Objem sběrného koše 60l.

- typové označení HUSQVARNA LV 347V
- hmotnost 30 kg
- výkon 2,4 kW
- pracovní šířka 470 mm
- palivo Natural 95



## Foukač listí AKU

Kód položky: PSK0004



N 4h

Pronájem za den bez DPH	s DPH
400,-	484,-
<b>nad 5 dní</b>	
<b>350,-</b>	424,-
Garance za den	
20,00	24,20

AKU

Výkonný akumulátorový foukač pro profesionální použití. Tichý chod. Je skvěle vyvážený a práce s ním je neobyčejně pohodlná. Nízká hladina hluku stroje vám umožní pracovat na většině veřejných míst. Regulace otáček motoru zajišťuje účinné odstraňování listí a nečistot. Foukač je vybaven režimem zvýšeného výkonu.

- typové označení HUSQVARNA 536 LiB
- napájení 36V
- hmotnost 3,7 kg



## Drtič větví do ø 120 mm

Kód položky: PSK0549



Pronájem za den	
bez DPH	s DPH
<b>3 500,-</b>	4 235,-
<b>nad 5 dní</b>	
<b>2 800,-</b>	3 388,-
Garance za den	
<b>165,-</b>	200,-

Drtič dřeva osazený kyvnými kladivky pro drcení bioodpadu, dřeva a dřevních zbytků.

- typové označení BUGNOT BV.N45 23HR
- hmotnost 650 kg
- max. ø dřeva 120 mm
- palivo Natural 95
- výkon 17 kW

## Štěpkovač přívěsný do ø 150 mm

Kód položky: PSK0550



Pronájem za den	
bez DPH	s DPH
<b>4 500,-</b>	5 445,-
<b>nad 10 dní</b>	
<b>3 500,-</b>	4 235,-
Garance za den	
<b>350,-</b>	424,-

Štěpkovač vybavený štěpkovacími noži je schopný rychle a efektivně zlikvidovat větve, malé stromy, keře, živé ploty a další organický odpad při zakládání staveb a v zahradách.

- typové označení Först ST6P
- hmotnost 885 kg
- max. ø dřeva 150 mm
- palivo Natural 95
- výkon 27 kW

## Fréza pařezová pásová do 550 kg

Kód položky: PSK0167



Pronájem za den	
bez DPH	s DPH
<b>4 500,-</b>	5 445,-
<b>nad 5 dní</b>	
<b>3 500,-</b>	4 235,-
Garance za den	
<b>240,-</b>	291,-

Středně velká pařezová fréza pro odstraňování pařezů a kořenů. Díky pásům se snadno pohybuje na měkkém podkladu. Snadno ovladatelný řídicí systém nabízí plynulý provoz. Snadné ovládání a pojezd.

- typové označení TORO STX 26
- hloubkový dosah 310 mm
- hmotnost 545 kg
- palivo Natural 95



## PÉČE O ZAHRADU

### Štípač na dřevo 50 cm

Kód položky: PSK0551



Pronájem za den bez DPH	s DPH
850,-	1 029,-
<b>nad 7 dní</b>	
750,-	908,-
Garance za den	
42,50	51,50

Štípač na dřevo s možností horizontálního i vertikálního štípní.

- typové označení AMR VMR HVE12 MDP
- hmotnost 235 kg
- pracovní délka 550 mm
- napájení 230V

### Štípač na dřevo se stolkem 50 cm

Kód položky: PSK0553



Pronájem za den bez DPH	s DPH
850,-	1 029,-
<b>nad 7 dní</b>	
750,-	908,-
Garance za den	
42,50	51,50

Robustní vertikální štípač s pevným ocelovým stolcem. Bezpečné ovládání pomocí synchronizovaných držáků.

- typové označení AMR VMR FB509TF M
- hmotnost 180 kg
- pracovní délka 550 mm
- napájení 230V

### Štípač na dřevo přívěsný 100 cm

Kód položky: PSK0552



Pronájem za den bez DPH	s DPH
990,-	1 198,-
<b>nad 7 dní</b>	
850,-	1 029,-
Garance za den	
49,50	59,90

Výkonný přívěsný štípač na dřevo s možností dopravy za osobním automobilem. Benzinový pohon bez potřeby elektrické energie.

- typové označení AMR VMR 17ESS-13DP
- hmotnost 560 kg
- pracovní délka 1 150 mm
- palivo Natural 95



## Vrták zemní benzínový

Kód položky: PSK0634



Pronájem za den	
bez DPH	s DPH
650,-	787,-
nad 5 dní	
500,-	605,-
Garance za den	
30,00	36,30

Motor vrtáku pro hloubení děr při stavbě plotů nebo sázení stromků. Průměr šroubovice se volí podle potřeby a půjčuje se samostatně.

- typové označení STIHL BT 131
- hmotnost 10 kg
- výkon 1,4 kW
- palivo Natural 95 MIX (poměr 1:50)

## Vrtáky do půdy STIHL



Vrták do půdy pro zemní vrták STIHL.

Pronájem za den		nad 5 dní		Garance za den	
kód položky	rozměr	bez DPH	s DPH	bez DPH	s DPH
PSK0632	150×695 mm	200,-	242,-	150,-	182,-
PSK0632	200×695 mm	200,-	242,-	150,-	182,-





## Manipulátor teleskopický 18 m s jeřábovým hákem

Montáž ocelových konstrukcí v průmyslovém areálu.



**Jeřáb samostavitelný, vyložení až 32 m, max. nosnost 4 t**

Výstavba obchodně-administrativní budovy.



## Čelní nakladač Komatsu WA 380

Kolový nakladač s lžící o objemu 3 m<sup>3</sup> při přesunu zeminy na stavební zakázce.





## Montáž stavebního výtahu GEDA 500Z/ZP

Výtah pro transport osob a nákladu. Nosnost až 850 kg. Stavební výtahy dodává Půjčovna Stavebnin DEK včetně montáže a potřebných revizí.

# Užijte si u nás komfortní nákup

## Zvolte si způsob nákupu

### NÁKUP A VYZVEDNUTÍ V NAŠÍ PRODEJNĚ

#### 1 Zastavení na značeném stání

Zastavte na libovolném čísle stání a zapamatujte si ho.

#### 2 Objednání materiálu

Zboží si můžete objednat předem nebo přímo v prodejně. U pokladny nám sdělte číslo svého stání a případně číslo objednávky.

#### 3 Nákup v prodejně

Využijte čas do vydání objednávky nákupem drobného zboží v prodejně.

#### 4 Zapůjčení strojů a zařízení

Pro potřebné stroje a zařízení se zastavte v naší půjčovně.

#### 5 Kvalitní káva zdarma

Návštěvu prodejny si zpríjemněte kávou Dallmayr, na kterou vás zveme.

#### 6 Výdej zboží

Po kompletaci objednávky vám váš nákup naložíme do auta.

### VYZVEDNUTÍ ZBOŽÍ Z POHODLÍ VAŠEHO AUTA

**DEK** Drive

#### 1 Objednávka předem

Vytvořte si předem objednávku zboží a rezervaci v půjčovně. Až vše připravíme, mailem vám pošleme výzvu k vyzvednutí.

#### 2 Zastavení na značeném stání

Po příjezdu k prodejně zastavte na libovolném čísle stání a zapamatujte si ho.

#### 3 Bezkontaktní odbavení

Odbavte se ze svého auta pomocí odkazu z objednávky. Pokud jste neplatili předem, zaplatíte na pokladně.

#### 4 Výdej zboží

Materiál i půjčené stroje vám dovezeme přímo k autu. Lehké zboží si naložíte sami, těžké vám naložíme my.

# Nakupujte snadno ve Stavebninách DEK!

1. osobně v prodejně
2. on-line na e-shopu [www.dek.cz](http://www.dek.cz)
3. telefonicky nebo e-mailem

☎ 510 000 100 ✉ [stavebniny@dek.cz](mailto:stavebniny@dek.cz)

Objednané zboží vám u nás vydáme do 10 minut, případně vám ho rádi dovezeme.

## Naše služby

### PŮJČOVNA

Stroje a zařízení nemusíte vlastnit. Výhodnější je si všechny, které při stavbě právě potřebujete, u nás zapůjčit.



### DOPRAVA

Naše nákladní vozidla vám materiál dovezou až na stavbu a složí ho přesně tam, kde potřebujete.



### E-SHOP S KALKULÁTORY

Ušetřete čas a nakupujte 7 dní v týdnu 24 h denně. Zakoupené zboží si v prodejně můžete vyzvednout službou DEK drive.



### MÍCHÁRNA OMÍTEK A BAREV

Ve vybraných prodejnách můžete využít míchání omítek, fasádních nátěrů a barev v široké paletě odstínů.



### KLEMPÍŘSKÁ DÍLNA

K dispozici jsou vám i naše vybavené klempířské dílny a ve velkých prodejnách i celá klempířská centra.



### ODBORNÉ TECHNICKÉ KONZULTACE

Potřebujete-li poradit s technickým řešením své stavby, jsou vám naši technici v prodejnách kdykoliv k dispozici.



# Rejstřík

## A

airless .....	258
aplikátor fasádních hmoždinek .....	43

## B

bednění .....	196
blower-door test .....	219
bruska na beton .....	69
bruska na SDK .....	81
bruska podlahová .....	70, 74
bruska ruční .....	78
bruska úhlová .....	46

## Č

čerpadlo kalové .....	237
čerpadlo na beton .....	190
čistič koberců .....	209
čistič podlah .....	209
čistič potrubí .....	210
čistič vysokotlaký .....	206
čistička vzduchu .....	205

## D

deska vibrační .....	86
detektor materiálů .....	218
DIA brusné hrnce .....	69
DIA brusné segmenty .....	71
DIA řezné kotouče .....	60
DIA vrtací korunka .....	23,25
dodávka .....	162
dopravník pásový .....	167
dozer .....	110
drtič stavebního odpadu .....	121
dumper .....	116,118

## E

elektrocentrála .....	222
-----------------------	-----

## F

falcovací stroj .....	250
filtr pro stříkací zařízení .....	256
fréza drážkovací .....	49
fréza pařezová .....	265
fréza podlahová .....	76
fréza sanační .....	77
fréza skalní .....	108

## H

hladička betonu .....	192
hoblík .....	80
hořák .....	245
hřebíkovač - dřevo .....	33
hřebíkovač - ocel .....	38
hřebíkovač - ocel, beton .....	34,36
hřebíky do betonu .....	34, 36
hřebíky do dřeva .....	33
hřebíky do oceli .....	34, 36, 38

## J

jeřáb mobilní .....	170
jeřáb samostavitelný .....	166
jeřáb věžový .....	168

## K

kabel prodlužovací .....	224
kamera termovizní .....	219
kladivo bourací .....	13
kladivo bourací hydraulické .....	97, 105
klempířská dílna .....	253
kleště vydrčovací .....	106
kompresor .....	226
kontejner kancelářský .....	178
kontejner skladový .....	179
křovinořez .....	262
kultivátor .....	263

## L

laser křížový .....	216
laser potrubní .....	215
laser rotační .....	214
lešení fasádní .....	130
lešení interiérové .....	129
lešení pojízdné .....	126

lisovač fitinek .....	40
lišta vibrační .....	192

## M

malování .....	256
manipulátor teleskopický .....	153
manipulátor rotační .....	155
míchačka na beton .....	189
míchadlo .....	189
minidumper .....	116
minijeřáb .....	171
miniryvadlo .....	94

## N

nádoba na vodu .....	26
nájezdy .....	161
nakladač kloubový .....	112
nakladač smykový .....	114
navrtávač .....	22
nivelační přístroj .....	217
nůžky demoliční .....	106
nůžky na plech .....	252
nýtovač .....	42

## O

odvlhčovač .....	235
omítací stroj .....	186
oplocení .....	180

## P

pažení .....	122
pěch vibrační .....	86
pila kotoučová .....	53
pila ocaska .....	47
pila rozbrušovací .....	48
pila řetězová .....	262
pila stolová .....	52
pistole vytlačovací .....	42
plech přejezdový .....	181
plošina nůžková elektrická .....	142
plošina nůžková diesel .....	144
plošna kloubová elektrická .....	146
plošna kloubová diesel .....	146
plošina přívěsná .....	150
plotstřih .....	263
profilovací stroj .....	250

přívěs ..... 160

## R

rázový utahovák ..... 30  
recyklátor vody ..... 204  
rozvaděč staveništní ..... 223  
rýhovač ..... 121  
rypadlo kolové ..... 102  
rypadlo pásové ..... 98  
řezačka EPS ..... 56  
řezačka obkladů ..... 58  
řezačka plazmová ..... 246  
řezačka spár ..... 51

## S

sekáč ..... 15, 227  
sekačka na trávu ..... 264  
separátor prachu ..... 72  
shoz na suť ..... 202  
sponkovač ..... 39  
stěpkovač ..... 265  
stojka stavební ..... 198  
stříhač armatur ..... 194  
stříkací zařízení ..... 256  
svářečka na elektrotvarovky ..... 247  
svářečka na kov ..... 246  
svářečka polyfúzní ..... 247  
svařovací automat na mPVC ..... 242  
svařovací přístroj na mPVC ..... 242

## Š

špičák ..... 15, 227  
šroubovák ..... 30  
šrouby SDK ..... 32  
štípač na dřevo ..... 266

## T

teploměr ..... 217  
topidlo elektrické ..... 230  
topidlo naftové ..... 231  
topidlo plynové ..... 230  
traktorbagr ..... 110  
tryska pro stříkací zařízení ..... 207  
třídíčka ..... 120  
tubus ..... 23, 25

## V

válec nanášecí ..... 199  
válec vibrační ..... 89  
vazač armatur ..... 195  
ventilátor ..... 236  
vertikutátor ..... 263  
věž světelná ..... 225  
vibrátor ponorný ..... 191  
vlhkoměr ..... 217  
vozik maltovací ..... 199  
vozik paletovací ..... 163  
vozik vysokozdvížený ..... 151  
vrátek ..... 173  
vrtací zařízení ..... 97, 105  
vrtačka jádrová ..... 22, 24  
vrtačka magnetická ..... 19  
vrták do betonu ..... 16  
vrták zemní ..... 97, 105, 267  
vysavač průmyslový ..... 72, 204  
výtah stavební svislý ..... 136, 138  
výtah stavební šikmý ..... 134  
vývěva ..... 27

## W

WC mobilní ..... 176

## Z

závitořez ..... 55  
zmrazovač potrubí ..... 247

# Navštivte naše prodejny po celé ČR

## **BENEŠOV**

Křížkova 1590 | Benešov  
benesov@dek.cz

## **BEROUN**

Lidická 806 | Beroun  
beroun@dek.cz

## **BLANSKO PRAŽSKÁ**

Pražská 1602/7 (vjezd z ulice Poříčí) | Blansko  
blansko@dek.cz

## **BRNO**

Pražákova 757/52b | Brno – Horní Heršpice  
brno@dek.cz

## **BRNO 2 (voda-topení-sanita)**

Pražákova 764/52a | Brno – Horní Heršpice  
brno2@dek.cz

## **BŘECLAV**

Lidická 3116 | Břeclav  
breclav@dek.cz

## **ČESKÁ LÍPA**

Svojsíkova stezka 3419 | Česká Lípa – Dubice  
ceska.lipa@dek.cz

## **ČB HRDĚJOVICE**

Hrdějovice 395  
ceske.budejovice.hrdejovice@dek.cz

## **ČB LITVÍNOVICE**

Litvínovice 219  
ceske.budejovice.litvinovice@dek.cz

## **ČESKÝ BROT CHRÁŠTANY**

Chrástany 19 | Český Brod  
cesky.brod.chrastany@dek.cz

## **DAČICE**

Berky z Dubé 68 | Dačice  
dacice@dek.cz

## **DĚČÍN**

Folknářská ul. | Děčín  
decin@dek.cz

## **FRÝDEK-MÍSTEK**

Jana Čapka 1291 | Frýdek-Místek  
frydek.mistek@dek.cz

## **HAVÍŘOV**

U Skleníků 6 | Havířov – Prostřední Suchá  
havirov@dek.cz

## **HLINSKO**

Luční (AB vedle haly č.p. 1534) | Hlinsko  
hlinsko@dek.cz

## **HODONÍN**

Brněnská 4499/65 | Hodonín  
hodonin@dek.cz

## **HOŘOVICE**

Klostermannova ul. | Hořovice  
horovice@dek.cz

## **HRADEC KRÁLOVÉ**

Kovová 1191 | Hradec Králové  
hradec.kralove@dek.cz

## **CHEB**

Na Návrší 1351/27 | Cheb  
cheb@dek.cz

## **CHOMUTOV**

Spořice 504 | Chomutov  
chomutov@dek.cz

## **CHRUDIM**

Pardubická 528 | Chrudim  
chrudim@dek.cz

## **JESENÍK**

Lipovská 924/96 | Jeseník  
jesenik@dek.cz

## **JIČÍN**

Hradecká 805 | Jičín  
jicin@dek.cz

## **JIHLAVA**

Na Hranici 4966/33 | Jihlava  
jihlava@dek.cz

## **JINDŘICHŮV HRADEC**

Otín 193 | Jindřichův Hradec  
jindrichuv.hradec@dek.cz

## **KADAŇ**

Královský Vrch 2092 | Kadaň  
kadan@dek.cz

## **KARLOVY VARY**

Tašovice 296 | Karlovy Vary – Tašovice  
karlovy.vary@dek.cz

## **KARVINÁ**

Lešetínská 317/12a | Karviná – Staré Město  
karvina@dek.cz

## **KLADNO**

Velké Přitočno 335  
kladno@dek.cz

## **KLATOVY**

Koldinova 955 | Klatovy  
klatovy@dek.cz

## **KOLÍN**

Malešovská 865 | Kolín  
kolin@dek.cz

## **KRNOV**

Opavská 593/61 | Krnov  
krnov@dek.cz

## **LIBEREC**

Na Lukách 848 | Liberec VI – Rochlice  
liberec@dek.cz

## **LOUNY**

Na Horizontu 2731 | Louny  
louny@dek.cz

## **LOVOSICE**

Svatopluka Čecha 493/31 | Lovosice  
lovosice@dek.cz

## **MĚLNÍK**

Nad Oborou | Mělník  
melnik@dek.cz

## **MIKULOV**

K Vápence 965/5 | Mikulov  
mikulov@dek.cz

## **MLADÁ BOLESLAV**

Průmyslová 1267 | Kosmonosy – Mladá Boleslav  
mlada.boleslav@dek.cz

## **MOHELNICE**

Olomoucká 1436/84 | Mohelnice  
mohelnice@dek.cz

## **MOST**

U Lesíka 135 | Most  
most@dek.cz

## **NOVÉ STRAŠECÍ**

Jiřího Šotky 773 | Nové Strašecí  
nove.straseci@dek.cz

## **NOVÝ BYDŽOV**

Průmyslová 203 | Nový Bydžov – Zábědov  
novy.bydzov@dek.cz

## **NOVÝ JIČÍN**

Hřbitovní 1976/69 | Nový Jičín  
novy.jicin@dek.cz

## **NYMBURK**

Poděbradská 2434 | Nymburk  
nymburk@dek.cz

## **OLOMOUC**

Pavelkova 1190/10a | Olomouc  
olomouc@dek.cz

## **OPAVA**

Těšínská 3055/40a | Opava  
opava@dek.cz

## **OSTRAVA HRABOVÁ**

Na Rovince 1084 | Ostrava-Hrabová  
ostrava.hrabova@dek.cz

## **OSTRAVA HRUŠOV**

Ke Kamenině 701/12 | Ostrava-Hrušov  
ostrava.hrusov@dek.cz

## **PARDUBICE**

K Vápence 2914 | Pardubice  
pardubice@dek.cz

## **PELHŘIMOV**

Rynářská 1756 | Pelhřimov  
pelhrimov@dek.cz

## **PÍSEK**

Nádražní 732 | Písek  
pisek@dek.cz

**PLZEŇ ČERNICE** 

Písecká 1253/22 | Plzeň-Černice  
plzen.cernice@dek.cz

**PLZEŇ JATEČNÍ** 

Jateční 46 | Plzeň  
plzen.jatecni@dek.cz

**PRAHA HOSTIVAŘ** 

Průmyslová 1575/13 | Praha 10 – Hostivař  
praha.hostivar@dek.cz

**PRAHA STODŮLKY** 

Jeremiášova 2937/24 | Praha 5 – Stodůlky  
praha.stodulky@dek.cz

**PRAHA VESTEC** 

Nad Jezerem 588 | Vestec  
praha.vestec@dek.cz

**PRACHATICE** 

U Stadionu 270 | Prachatice  
prachatice@dek.cz

**PROSTĚJOV** 

Průmyslová 4698/22 | Prostějov  
prostejov@dek.cz

**PŘEROV** 

Nivky 276/12 (vjezd z ulice 9. května) | Přerov  
prerov@dek.cz

**PŘÍBRAM** 

Obecnická 392 | Příbram IV  
pribram@dek.cz

**RAKOVNÍK LUBNÁ** 

Lubná u Rakovníka  
rakovnik.lubna@dek.cz

**SOKOLOV** 

Dobrovského ul. | Dolní Rychnov  
sokolov@dek.cz

**STARÉ MĚSTO U UH** 

Velehradská 1433 | Staré Město  
stare.mesto@dek.cz

**STRAKONICE** 

Písecká 506 | Strakonice  
strakonice@dek.cz

**SUŠICE** 

Pražská 1262 | Sušice  
susice@dek.cz

**SVITAVY OLBRACHTOVA** 

Olbrachtova 2053/31 | Svitavy  
svitavy.olbrachtova@dek.cz

**SVITAVY OLMOUČKA** 

Olomoucká ul. (areál ZZN) | Svitavy  
svitavy.olmoucka@dek.cz

**ŠUMPERK** 

Zábřežská 3382/43 | Šumperk  
sumperk@dek.cz

**TÁBOR ČEKANICE** 

Čekanice 270 (u sila) | Tábor  
tabor.cekanice@dek.cz

**TÁBOR SOBĚSLAVSKÁ** 

Soběslavská 3197 | Tábor  
tabor@dek.cz

**TACHOV** 

Rapotinská 1576 | Tachov  
tachov@dek.cz

**TEPLICE HRBITOVNÍ** 

Hřbitovní 3350 | Teplice  
teplice@dek.cz

**TEPLICE TYRŠOVA (voda-topení-sanita)** 

Tyršova 1008 | Teplice  
teplice.tyrsova@dek.cz

**TIŠNOV** 

U Lubě 288 | Tišnov  
tisnov@dek.cz

**TRHOVÉ SVINY** 

Trocnovská 1062 | Trhové Sviny  
trhove.sviny@dek.cz

**TRUTNOV** 

Mírová 649 | Trutnov  
trutnov@dek.cz

**TŘEBÍČ** 

Průmyslová 171 | Třebíč  
trebic@dek.cz

**TŘINEC** 

Frydecká 225 (naproti OD TESCO) | Třinec  
trinec@dek.cz

**TURNOV** 

Nudovojická 2114 | Turnov  
turnov@dek.cz

**UHERSKÉ HRADIŠTĚ (voda-topení-sanita)** 

Ř. Marš. Malinovského 466 | Uherské Hradiště  
uherske.hradiste@dek.cz

**ÚSTÍ NAD LABEM** 

Žižkova 3298 | Ústí nad Labem  
usti.nad.labem@dek.cz

**ÚSTÍ NAD ORLICÍ** 

Lanškrounská 650 | Ústí nad Orlicí  
usti.nad.orlici@dek.cz

**VALAŠSKÉ MEZIŘÍČÍ** 

Jiráskova 248/15 | Valašské Meziříčí  
valasske.mezirici@dek.cz

**VESELÍ NAD MORAVOU** 

ř. Masarykova 1197 | Veselí nad Moravou  
veseli.nad.moravou@dek.cz

**VIMPERK** 

1. máje 185 | Vimperk  
vimperk@dek.cz

**VYŠKOV** 

Brněnská 366/25 | Vyškov  
vyskov@dek.cz

**ZLÍN LOUKY** 

U Dřevnice 436 | Zlín-Louky  
zlin.louky@dek.cz

**ZLÍN PŘÍLUKY** 

Cecilkova 463 | Zlín-Příluky  
zlin.priluky@dek.cz

**ZNOJMO** 

Družstevní 3848/26 | Znojmo  
znojmo@dek.cz

**ŽATEC** 

Dukelská 1271 | Žatec  
zatec@dek.cz

**ŽDĚR NAD SÁZAVOU** 

Novoměstská 2638/19 | Žďár nad Sázavou  
zdar.nad.sazavou@dek.cz

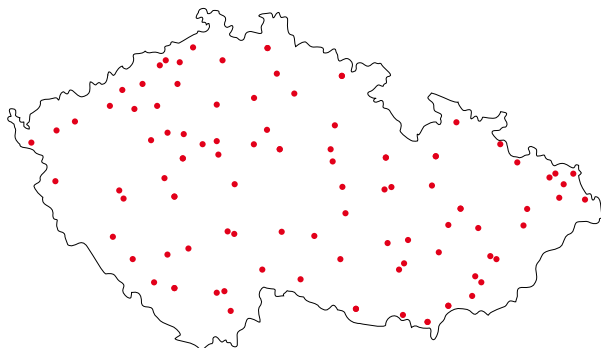
**PŮJČOVNA****KLEMPÍŘSKÁ DÍLNA****MÍCHÁRNA OMÍTEK A BAREV****NAKLÁDKA POD STŘECHOU****ROZŠÍŘENÁ NABÍDKA ELEKTROMATERIÁLŮ****ROZŠÍŘENÁ NABÍDKA VODA-TOPENÍ-SANITA****SLUŽBA DEK MIX****DEK**  
STAVEBNINY

Nevíte si rady?  
Kontaktujte naše  
Zákaznické centrum:

 **510 000 100**  
 **stavebniny@dek.cz**

Aktuální kontakty naleznete na:

[www.dek.cz/kontakty](http://www.dek.cz/kontakty)

[www.dek.cz](http://www.dek.cz)

© DEK a. s. 2024



DEK104575