



VC 20M-X

VC 20L-X

VC 40M-X

VC 40L-X

Deutsch	1
Français	18
Italiano	37
Česky	55
Polski	72
Slovenčina	89
Slovenščina	107
Русский	124

VC 20

VC 40

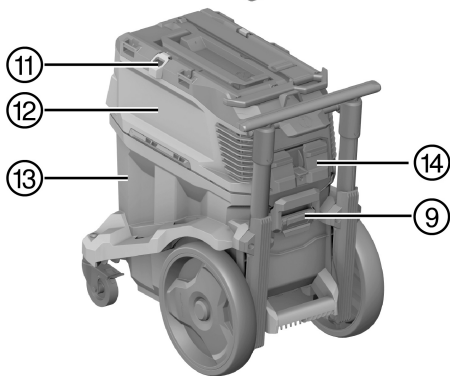
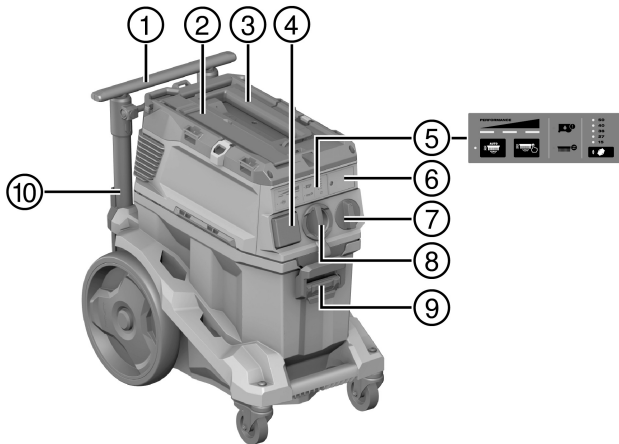
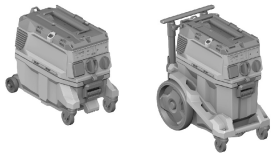

2

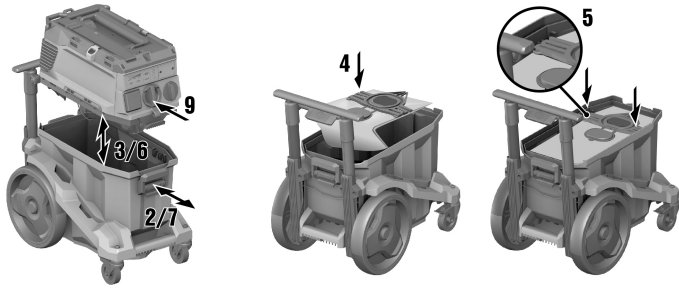

3

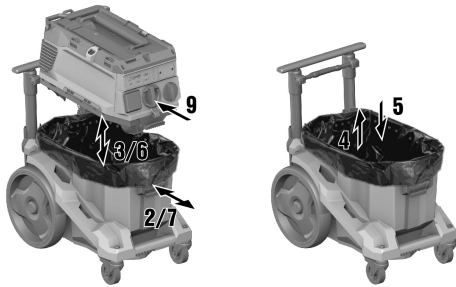

4

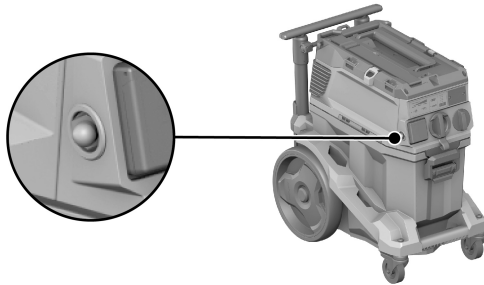

5

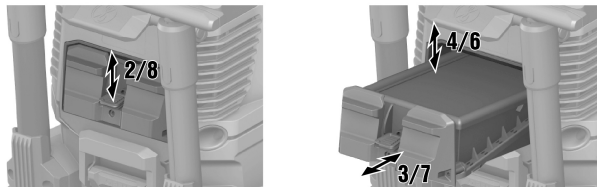

6

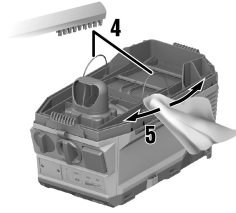
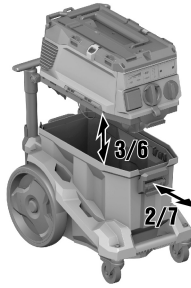

7

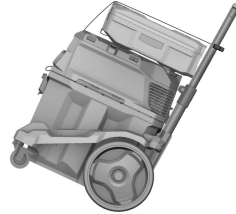
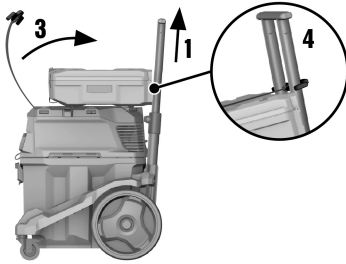

# VC 20M-X

# VC 20L-X

# VC 40M-X

# VC 40L-X

de	Original-Bedienungsanleitung	1
fr	Notice d'utilisation originale	18
it	Istruzioni originali	37
cs	Originální návod k obsluze	55
pl	Oryginalna instrukcja obsługi	72
sk	Originálny návod na obsluhu	89
sl	Originalna navodila za uporabo	107
ru	Перевод оригинального руководства по эксплуатации	124



# Original-Bedienungsanleitung

## 1 Angaben zur Dokumentation

### 1.1 Zu dieser Dokumentation

- Lesen Sie vor Inbetriebnahme diese Dokumentation durch. Dies ist Voraussetzung für sicheres Arbeiten und störungsfreie Handhabung.
- Beachten Sie die Sicherheits- und Warnhinweise in dieser Dokumentation und auf dem Produkt.
- Bewahren Sie die Bedienungsanleitung immer am Produkt auf und geben Sie es nur mit dieser Anleitung an andere Personen weiter.

### 1.2 Zeichenerklärung

#### 1.2.1 Warnhinweise

Warnhinweise warnen vor Gefahren im Umgang mit dem Produkt. Folgende Signalwörter werden verwendet:

#### **GEFAHR**

**GEFAHR !**

- ▶ Für eine unmittelbar drohende Gefahr, die zu schweren Körperverletzungen oder zum Tod führt.

#### **WARNUNG**

**WARNUNG !**

- ▶ Für eine möglicherweise drohende Gefahr, die zu schweren Körperverletzungen oder zum Tod führen kann.





#### **VORSICHT**

**VORSICHT !**

- ▶ Für eine möglicherweise gefährliche Situation, die zu Körperverletzungen oder zu Sachschäden führen kann.

#### 1.2.2 Symbole in der Dokumentation

Folgende Symbole werden in unseren Dokumentationen verwendet:

	Vor Benutzung Bedienungsanleitung lesen
	Vorsicht
	Anwendungshinweise und andere nützliche Informationen
	Umgang mit wiederverwertbaren Materialien
	Elektrogeräte und Akkus nicht in den Hausmüll werfen

#### 1.2.3 Symbole in Abbildungen

Folgende Symbole werden in unseren Abbildungen verwendet:

<b>2</b>	Diese Zahlen verweisen auf die jeweilige Abbildung am Anfang dieser Anleitung
3	Die Nummerierung gibt eine Abfolge der Arbeitsschritte im Bild wieder und kann von den Arbeitsschritten im Text abweichen
⑪	Positionsnummern werden in der Abbildung <b>Übersicht</b> verwendet und verweisen auf die Nummern der Legende im Abschnitt <b>Produktübersicht</b>
	Dieses Zeichen soll ihre besondere Aufmerksamkeit beim Umgang mit dem Produkt wecken.



### 1.3 Produktabhängige Symbole

#### 1.3.1 Symbole am Produkt

Folgende Symbole können am Produkt verwendet werden:

	Das Gerät unterstützt NFC-Technologie, die mit iOS- und Android-Plattformen kompatibel ist.
	Wenn auf dem Produkt vorhanden, wurde das Produkt von dieser Zertifizierungsstelle für den US-amerikanischen und kanadischen Markt nach den geltenden Normen zertifiziert.

#### 1.3.2 Verbotszeichen

Folgende Verbotszeichen werden am Produkt verwendet:

	Am Kran transportieren verboten
--	---------------------------------

### 1.4 Spezielle Aufkleber am Produkt

**WARNUNG:** Dieser Sauger enthält gesundheitsschädliche Stäube. Entleerung und Wartung, einschließlich der Entsorgung des Staubsacks, dürfen nur von Fachleuten vorgenommen werden, die geeignete persönliche Schutzausrüstung tragen. Betreiben Sie den Sauger ausschließlich mit vollständigem und einwandfrei funktionierendem Filtersystem.

Einer der folgenden Warnaufkleber befindet sich auf dem Sauger:

VC 20L-X  
VC 40L-X

#### Warnaufkleber bei L-Saugern:



Achten Sie darauf, dass der Warnaufkleber gut sichtbar ist.

VC 20M-X  
VC 40M-X

#### Warnaufkleber bei M-Saugern:



Achten Sie darauf, dass der Warnaufkleber gut sichtbar ist.

### 1.5 Produktinformationen

Hilti Produkte sind für den professionellen Benutzer bestimmt und dürfen nur von autorisiertem, eingewiesenen Personal bedient, gewartet und instand gehalten werden. Dieses Personal muss speziell über die auftretenden Gefahren unterrichtet sein. Vom Produkt und seinen Hilfsmitteln können Gefahren ausgehen, wenn sie von unausgebildetem Personal unsachgemäß behandelt oder nicht bestimmungsgemäß verwendet werden. Typenbezeichnung und Seriennummer sind auf dem Typenschild angegeben.





- ▶ Übertragen Sie die Seriennummer in die nachfolgende Tabelle. Die Produktangaben benötigen Sie bei Anfragen an unsere Vertretung oder Servicestelle.

#### Produktangaben

Nass-Trockensauger	VC 20M-X VC 20L-X VC 40M-X VC 40L-X
Generation	01
Serien-Nr.	

### 1.6 Konformitätserklärung

Wir erklären in alleiniger Verantwortung, dass das hier beschriebene Produkt mit den geltenden Richtlinien und Normen übereinstimmt. Ein Abbild der Konformitätserklärung finden Sie am Ende dieser Dokumentation. Die Technischen Dokumentationen sind hier hinterlegt:

Hilti Entwicklungsgesellschaft mbH | Zulassung Geräte | Hiltistraße 6 | 86916 Kaufering, DE

## 2 Sicherheit

### 2.1 Allgemeine Sicherheitshinweise

Neben den Sicherheitshinweisen in den einzelnen Kapiteln dieser Bedienungsanleitung sind folgende Bestimmungen jederzeit strikt zu beachten.

- ▶ **Lesen Sie alle Hinweise!** Das Nichtbefolgen der folgenden Hinweise kann zu elektrischem Schlag, Feuer und/oder schwerwiegenden Verletzungen führen.
- ▶ **Lesen Sie bei Verwendung des Gerätes in Verbindung mit einem Elektrowerkzeug vor Gebrauch die Bedienungsanleitung des Elektrowerkzeuges und beachten Sie alle Hinweise.**
- ▶ **Manipulationen oder Veränderungen am Gerät sind nicht erlaubt.**
- ▶ **Verwenden Sie das richtige Gerät. Benutzen Sie das Gerät nicht für solche Zwecke, für die es nicht vorgesehen ist, sondern nur bestimmungsgemäß und in einwandfreiem Zustand.**
- ▶ **Informieren Sie sich von der Arbeit mit dem Gerät über dessen Handhabung, über die Gefahren, die vom Material ausgehen können und über die Entsorgung des aufgesaugten Materials.**
- ▶ **Berücksichtigen Sie Umgebungseinflüsse. Benutzen Sie das Gerät nicht, wo Brand- oder Explosionsgefahr besteht.**
- ▶ **Das Gerät darf nur von Personen benutzt werden, die mit diesem vertraut sind, bezüglich des sicheren Gebrauches unterwiesen wurden und die daraus resultierenden Gefahren verstehen. Das Gerät ist nicht für Kinder bestimmt. Kinder sind zu beaufsichtigen, um sicherzustellen, dass sie nicht mit dem Gerät spielen.**
- ▶ **Bewahren Sie unbenutzte Geräte sicher auf. Nicht in Gebrauch stehende Geräte sollten an einem trockenen, hochgelegenen oder abgeschlossenen Ort, außerhalb der Reichweite von Kindern, aufbewahrt werden.**

### 2.2 Sicherheit von Personen

- ▶ **Seien Sie aufmerksam, achten Sie darauf, was Sie tun, und gehen Sie mit Vernunft an die Arbeit mit dem Produkt. Verwenden Sie den den Sauger nicht, wenn Sie müde sind oder unter dem Einfluss von Drogen, Alkohol oder Medikamenten stehen.** Ein Moment der Unachtsamkeit beim Gebrauch des Gerätes kann zu ernsthaften Verletzungen führen.
- ▶ **Der Benutzer und die sich in der Nähe aufhaltenden Personen müssen während des Einsatzes und der Wartung des Gerätes eine geeignete Schutzbrille, Schutzhelm, Gehörschutz, Schutzhandschuhe, Sicherheitsschuhe und einen leichten Atemschutz verwenden.**
- ▶ **Stellen Sie sicher, dass der Sauger nicht wegrollen oder abstürzen kann.**
- ▶ **Betätigen Sie die Radbremsen für einen sicheren Stand des Saugers.** Bei offenen Radbremsen kann sich der Sauger unkontrolliert in Bewegung setzen.
- ▶ **Beachten Sie die länderspezifischen Unfallverhütungsvorschriften.**
- ▶ **Wenn Staubabsaug- und -auffangeinrichtungen montiert werden können, vergewissern Sie sich, dass diese angeschlossen sind und richtig verwendet werden.** Das Verwenden einer Staubabsaugung kann Gefährdungen durch Staub verringern.



### 2.3 Sorgfältiger Umgang und Gebrauch des Gerätes

- ▶ Lassen Sie das Gerät nie unbeaufsichtigt.
- ▶ Deaktivieren Sie nicht die Filterabreinigung beim Saugen gefährlicher Stäube, besonders bei der Verwendung mit stauberzeugenden Elektrowerkzeugen.
- ▶ Schützen Sie das Gerät vor Frost.
- ▶ Reinigen Sie die Wasserstandsbegrenzungseinrichtung nach den Anweisungen regelmäßig mit einer Bürste und untersuchen Sie sie auf Anzeichen einer Beschädigung.
- ▶ Achten Sie beim Aufsetzen des Saugerkopfes darauf, dass Sie sich nicht klemmen und das Netzkabel nicht beschädigen. Es besteht Verletzungs- und Beschädigungsgefahr.
- ▶ Überprüfen Sie das Gerät und Zubehör auf eventuelle Beschädigungen. Vor weiterem Gebrauch müssen Schutzvorrichtungen oder leicht beschädigte Teile sorgfältig auf ihre einwandfreie und bestimmungsgemäße Funktion überprüft werden. Überprüfen Sie, ob bewegliche Teile einwandfrei funktionieren und nicht klemmen, oder ob Teile beschädigt sind. Sämtliche Teile müssen richtig montiert sein und alle Bedingungen erfüllen, um den einwandfreien Betrieb des Gerätes zu gewährleisten.
- ▶ Lassen Sie Ihr Gerät nur von qualifiziertem Fachpersonal und nur mit Original-Ersatzteilen reparieren. Damit wird sichergestellt, dass die Sicherheit des Gerätes erhalten bleibt.
- ▶ Ziehen Sie bei Nichtgebrauch des Gerätes (während Arbeitspausen), vor Pflege und Instandhaltung, vor dem Wechsel von Zubehörteilen oder dem Filterwechsel immer den Netzstecker aus der Steckdose. Diese Vorsichtsmaßnahme verhindert den unbeabsichtigten Start des Gerätes.
- ▶ Ziehen Sie den Sauger niemals am Netzkabel in eine andere Arbeitsposition. Fahren Sie mit dem Sauger nicht über das Netzkabel.
- ▶ Transportieren Sie das Gerät nicht mit einem Kran.

VC 20M-X  
VC 40M-X

#### Zusätzlich bei M-Saugern

- ▶ Verschließen Sie beim Transport und Nicht-Gebrauch des Gerätes das Einlassfitting mit der Verschlussmuffe.

### 2.4 Elektrische Sicherheit

- ▶ Der Anschlussstecker des Gerätes muss in die Steckdose passen. Der Stecker darf in keiner Weise verändert werden. Verwenden Sie keine Adapterstecker gemeinsam mit schutzgeerdeten Geräten. Unveränderte Stecker und passende Steckdosen verringern das Risiko eines elektrischen Schlags.
- ▶ Stecken Sie den Stecker in eine geeignete, geerdete Steckdose, welche sicher installiert und mit allen lokalen Gegebenheiten abgestimmt ist. Sollten Sie im Zweifel sein, ob die Steckdose sicher geerdet ist, lassen Sie diese durch eine qualifizierten Elektrofachkraft prüfen.
- ▶ Vermeiden Sie Körperkontakt mit geerdeten Oberflächen wie von Rohren, Heizungen, Herden und Kühlschränken. Es besteht ein erhöhtes Risiko durch elektrischen Schlag, wenn Ihr Körper geerdet ist.
- ▶ Halten Sie das Gerät von Regen oder Nässe fern. Das Eindringen von Wasser in ein Elektrogerät erhöht das Risiko eines elektrischen Schlags.
- ▶ Vergewissern Sie sich, dass das Netzkabel nicht in Pfützen liegt.
- ▶ Kontrollieren Sie regelmäßig die Anschlussleitung des Gerätes und lassen Sie diese bei Beschädigung von einer Hilti Servicestelle erneuern. Kontrollieren Sie Verlängerungsleitungen regelmäßig und ersetzen Sie diese, wenn sie beschädigt sind.
- ▶ Werden bei der Arbeit die Netzanschlussleitung und/oder das Verlängerungskabel beschädigt, dürfen Sie diese nicht berühren. Ziehen Sie den Netzstecker aus der Steckdose. Beschädigte Netzanschlussleitungen und Verlängerungskabel stellen eine Gefährdung durch elektrischen Schlag dar.
- ▶ Die Netzanschlussleitung darf nur durch den in der Bedienungsanleitung festgelegten Typ ersetzt werden.
- ▶ Zweckentfremden Sie das Kabel nicht, um das Gerät zu tragen, aufzuhängen oder um den Stecker aus der Steckdose zu ziehen. Halten Sie das Kabel fern von Hitze, Öl, scharfen Kanten oder sich bewegenden Geräteteilen. Beschädigte oder verwickelte Kabel erhöhen das Risiko eines elektrischen Schlags.
- ▶ Wenn Sie mit einem Elektrogerät im Freien arbeiten, verwenden Sie nur Verlängerungskabel, die auch für den Außenbereich geeignet sind. Die Anwendung eines für den Außenbereich geeigneten Verlängerungskabels verringert das Risiko eines elektrischen Schlags.
- ▶ Schalten Sie bei Stromunterbrechung das Gerät aus und ziehen Sie den Netzstecker heraus.
- ▶ Verwenden Sie die Gerätesteckdose nur für die in der Bedienungsanleitung festgelegten Zwecke.



- ▶ **Betreiben Sie das Gerät nie in verschmutztem oder nassem Zustand.** An der Geräteoberfläche haftender Staub, vor allem von leitfähigen Materialien, oder Feuchtigkeit können unter ungünstigen Bedingungen zu elektrischem Schlag führen. **Lassen Sie daher, vor allem wenn häufig leitfähige Materialien bearbeitet werden, verschmutzte Geräte in regelmäßigen Abständen vom Hilti Service überprüfen.**

## 2.5 Arbeitsplatz

- ▶ **Sorgen Sie für gute Beleuchtung des Arbeitsbereichs.**
- ▶ **Sorgen Sie für gute Belüftung des Arbeitsplatzes.** Schlecht belüftete Arbeitsplätze können Gesundheitsschäden durch Staubbelastung hervorrufen.
- ▶ **Halten Sie Ihren Arbeitsbereich in Ordnung. Halten Sie das Arbeitsumfeld frei von Gegenständen, an denen Sie sich verletzen könnten.** Unordnung im Arbeitsbereich kann Unfälle zur Folge haben.
- ▶ **Arbeiten Sie mit dem Gerät nicht in explosionsgefährdeter Umgebung, in der sich brennbare Flüssigkeiten, Gase oder Stäube befinden.** Elektrogeräte erzeugen Funken, die den Staub oder die Dämpfe entzünden können.

## 2.6 Sauggut

- ▶ **Gesundheitsschädliche Stäube, deren Staubklasse höher als die Staubklasse des Saugers ist, dürfen nicht gesaugt werden. Brennbare und/oder explosive Stäube (z. B. Magnesium- oder Aluminiumstaub) dürfen nicht gesaugt werden. Materialien, die heißer als 60 °C (140 °F) sind, dürfen nicht gesaugt werden (z. B. glimmende Zigaretten, heiße Asche).**
- ▶ Prüfen Sie vor Arbeitsbeginn immer die Gefahrenklasse des gesundheitsschädlichen Staubs, der bei der Arbeit entstehen kann. Gesundheitsschädliche Materialien wie z. B. Asbest und Blei sind ausdrücklich **nicht** in der bestimmungsgemäßen Verwendung des Produkts enthalten und dürfen nicht bearbeitet werden → Seite 6. Wenn Sie trotzdem blei- oder asbesthaltige Materialien bearbeiten, erlischt die Herstellergewährleistung für Ihr Produkt.
- ▶ Staub, der beim Schleifen, Schmirgeln, Schneiden und Bohren entsteht, kann gefährliche Chemikalien enthalten. Einige Beispiele sind: Blei oder Farben auf Bleibasis; Ziegel, Beton und andere Mauerwerksprodukte, Naturstein und andere quarzhaltige Produkte; Bestimmte Hölzer, wie Eiche, Buche und chemisch behandeltes Holz; Asbest oder asbesthaltige Materialien. Bestimmen Sie die Exposition des Bedieners und umstehender Personen durch die Gefahrenklasse der Materialien, an denen gearbeitet wird. Ergreifen Sie die erforderlichen Maßnahmen, um die Exposition auf einem sicheren Niveau zu halten, wie z. B. die Verwendung eines Staubsammelsystems oder das Tragen eines geeigneten Atemschutzes. Zu den allgemeinen Maßnahmen zur Verringerung der Exposition gehören:
  - ▶ Arbeiten in einem gut belüfteten Bereich,
  - ▶ Vermeiden von längerem Kontakt mit Staub,
  - ▶ Staub von Gesicht und Körper weggleiten,
  - ▶ Tragen von Schutzkleidung und Waschen exponierter Bereiche mit Wasser und Seife.
- ▶ **Brennbare, explosive, aggressive Flüssigkeiten dürfen nicht gesaugt werden (Kühl- und Schmiermittel, Benzin, Lösungsmittel, Säure (pH < 5), Laugen (pH > 12,5) usw.).**
- ▶ **Schalten Sie den Sauger bei Austritt von Schaum oder Flüssigkeiten sofort aus.**
- ▶ **Tragen Sie beim Aufsaugen von heißem Sauggut bis max. 60 °C (140 °F) Schutzhandschuhe.**
- ▶ **Tragen Sie beim Arbeiten mit mineralischem Bohrschlamm Schutzkleidung und vermeiden Sie Hautkontakt (pH > 9, ätzend).**
- ▶ **Vermeiden Sie den Kontakt mit basischen oder sauren Flüssigkeiten. Bei zufälligem Kontakt mit Wasser abspülen. Kommt die Flüssigkeit in die Augen, spülen Sie diese mit viel Wasser aus und nehmen Sie zusätzlich ärztliche Hilfe in Anspruch.**

VC 20L-X  
VC 40L-X

### Zusätzlich bei L-Saugern

- ▶ Der Sauger mit Staubklasse L ist geeignet für das Auf-/ Absaugen von trockenen, nicht brennbaren Stäuben, Holzspänen und gefährlichen Stäuben mit Expositionsgrenzwerten > 1 mg/m<sup>3</sup>. **Je nach Gefährlichkeit der auf-/ abzusaugenden Stäube muss der Sauger mit geeigneten Filtern ausgerüstet werden.**



### Zusätzlich bei M-Saugern

- Der Sauger mit Staubklasse M ist geeignet für das Auf-/ Absaugen von trockenen, nicht brennbaren Stäuben, Holzspänen und gefährlichen Stäuben mit Expositionsgrenzwerten  $\geq 0,1 \text{ mg/m}^3$ . **Je nach Gefährlichkeit der auf-/ abzusaugenden Stäube muss der Sauger mit geeigneten Filtern ausgerüstet werden.**

## 3 Beschreibung

### 3.1 Produktübersicht

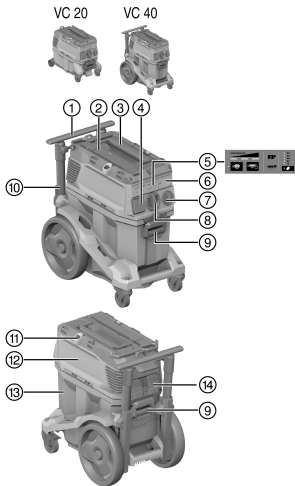

- ① Transportgriff (ausziehbar)
- ② Verzurrschlaufe für **Hilti** Koffer
- ③ Tragegriff
- ④ Gerätesteckdose
- ⑤ Anzeigen- und Bedienfeld
- ⑥ Blinddeckel für Funkmodul (optional)
- ⑦ Geräteschalter
- ⑧ Einlassfitting (Saugschlauch)
- ⑨ Behälterverriegelung (2x)
- ⑩ Netzkabel
- ⑪ Fixierhaken (2x) mit Gummizug
- ⑫ Saugerkopf
- ⑬ Schmutzbehälter
- ⑭ Filterkassette mit Arretierbügel

### 3.2 Bestimmungsgemäße Verwendung

Die hier beschriebenen Produkte sind universale Industriesauger für den gewerblichen Gebrauch. Sie sind für Trocken- und Nassanwendungen einsetzbar.

Menschen und Tiere dürfen mit diesem Produkt nicht abgesaugt werden. Unterwasseranwendung ist verboten.

- Informieren Sie sich vor der Arbeit mit dem Produkt über die Handhabung, die vom Material ausgehenden Gefahren und die sicherere Entsorgung des Materials.
- Setzen Sie das Produkt nicht im stationären Dauerbetrieb, in automatischen oder halbautomatischen Anlagen ein.
- Verwenden Sie nur original Zubehör und Werkzeuge von **Hilti**, um Verletzungsgefahren zu vermeiden.
- Verwenden Sie zur Vermeidung elektrostatischer Effekte einen antistatischen Saugschlauch.
- Saugen Sie keine Gegenstände ein, die durch den Staubsack zu Verletzungen führen können (z. B spitzes oder scharfkantiges Sauggut).
- Verwenden Sie das Produkt nicht als Leiterersatz.
- Beachten Sie die landesspezifischen Unfallverhütungsvorschriften.

#### Zulässige Anwendungen:



Bei Entstaubern ist es notwendig, eine ausreichende Luftwechselrate L im Raum sicherzustellen, wenn die Abluft in den Raum zurückgeht.

Beachten Sie die nationalen Bestimmungen!

- Absaugen großer Mengen Stäube von Arbeiten mit **Hilti** Diamantschleifern, Trennschleifern, Bohrhammern und Trockenbohrkronen.
- Absaugen von mineralischem Bohrschlamm von Arbeiten mit **Hilti** Diamantbohrkronen bzw. **Hilti** Diamantsägen und flüssigem Sauggut bis zu einer Temperatur von maximal 60 °C (140 °F).



- ▶ Absaugen von Öl und flüssigen Medien bis zu einer Temperatur von maximal 60 °C (140 °F).
- ▶ Nass- und Trockenreinigung von Wand- und Bodenflächen.

VC 20M-X  
VC 40M-X

#### Zusätzlich bei M-Saugern

- ▶ Absaugen von trockenen, nicht brennbaren Stäuben, Flüssigkeiten, Holzspänen und gefährlichen Stäuben mit Expositionsgrenzwerten  $\geq 0,1 \text{ mg/m}^3$  (Staubklasse M).
- ▶ Maschinen, die zur Aufnahme von quarzhaltigem Mineralstaub ausgelegt sind, müssen mindestens Staubklasse M entsprechen.

VC 20L-X  
VC 40L-X

#### Zusätzlich bei L-Saugern

- ▶ Absaugen von trockenen, nicht brennbaren Stäuben, Flüssigkeiten, Holzspänen und gefährlichen Stäuben mit Expositionsgrenzwerten  $> 1 \text{ mg/m}^3$  (Staubklasse L).

### 3.3 Möglicher Fehlgebrauch

- ▶ Der Sauger darf nicht zum Aufsaugen von Asbest verwendet werden.
- ▶ Der Sauger darf nicht liegend betrieben werden.
- ▶ Der Sauger darf nicht zum Aufsaugen von explosionsgefährlichen Stoffen, glühenden, brennenden oder brennbaren Stoffen und aggressiven Stäuben (z. B. Magnesium- oder Aluminiumstaub) eingesetzt werden (Ausnahme: Holzspäne).
- ▶ Der Sauger darf nicht zum Aufsaugen von brennbaren Flüssigkeiten (z. B. Benzin, Lösungsmittel, Säuren, Kühl- und Schmiermittel) eingesetzt werden.

### 3.4 Anzeigen am Produkt

Anzeige	Beschreibung
	Serviceanzeige <b>Filter wechseln</b> Leuchtet LED, ist der Filter verblockt. 1. Prüfen Sie den Füllstand des Schmutzbehälters 2. Drücken Sie die Bedientaste <b>Manuelle Filterabreinigung</b> . 3. Prüfen Sie den Filter und wechseln Sie ihn bei Bedarf.
	Füllstandsüberwachung Leuchtet die LED, ist die Schutzabschaltung im Nassbetrieb aktiv. Leeren Sie den Behälter und reinigen Sie die Sonden.
	Leistungsanzeige Die Anzeige gibt Aufschluss über den aktuellen Filterzustand. Bei maximaler Saugleistung leuchten alle 3 LEDs.

### 3.5 Bedientasten am Produkt

Bedientaste	Beschreibung
	Manuelle Filterabreinigung Drücken Sie diese Taste, um eine manuelle Filterabreinigung durchzuführen.



Bedientaste	Beschreibung
	<p>Automatische Filterabreinigung Leuchtet die LED, ist die automatische Filterabreinigung aktiv. Deaktivieren Sie die automatische Filterabreinigung, indem Sie die Taste drücken. Die LED erlischt.</p>
	<p>Einstellung Schlauchdurchmesser (nur für M-Klasse) Drücken Sie die Taste, um den aktuell verwendeten Schlauchdurchmesser einzustellen.  Der einzustellende Wert ist vom angeschlossenen Gerät und dessen Absaugdurchmesser abhängig und muss bei Bedarf angepasst werden.</p>

### 3.6 Lieferumfang

Nass-Trockensauger inklusive Filterelement, Saugschlauch komplett mit Drehmuffe (saugerseitig) und Werkzeugmuffe, Staubsack (Kunststoff) PE, Bedienungsanleitung

Weitere für Ihr Produkt zugelassene Systemprodukte finden Sie in Ihrem **Hilti Store** oder unter: [www.hilti.group](http://www.hilti.group)

### 3.7 Akustisches Warnsignal

VC 20M-X  
VC 40M-X

M-Sauger sind mit einem akustischem Warnsignal ausgestattet. Dieses ertönt aus Sicherheitsgründen, wenn die Luftgeschwindigkeit im Saugschlauch unter 20 m/s fällt.

Damit das Warnsignal korrekt auslöst, muss an der Schlauchdurchmesser-Einstellung der Durchmesser des verwendeten Saugschlauches eingestellt werden.

### 3.8 Filterabreinigung

Die Filterabreinigung funktioniert nur bei angeschlossenem Saugschlauch.

Der Sauger verfügt über eine manuelle und automatische Filterabreinigung, um das Filterelement weitestgehend von anhaftendem Staub zu befreien.

Die automatische Filterabreinigung lässt sich durch Drücken der Taste "Automatische Filterabreinigung" ausschalten und durch wiederholtes Drücken wieder einschalten.

Zustand	Bedeutung
LED leuchtet.	Filterabreinigung ist aktiviert.
LED leuchtet nicht.	Filterabreinigung ist deaktiviert.

Bei jedem Start des Saugers wird die Filterabreinigung automatisch aktiviert.

Das Filterelement wird durch einen Luftstoß (pulsierendes Geräusch) automatisch gereinigt.

Um eine dauerhaft hohe Saugleistung zu ermöglichen, muss bei Systemapplikationen (insbesondere beim Schleifen, Schneiden und Schlitzen) oder beim Einsaugen von größeren Staubmengen die Filterabreinigung aktiviert sein.

Unabhängig von der automatischen Filterabreinigung kann der Filter jederzeit durch Drücken der Taste "Manuelle Filterabreinigung" gereinigt werden.

Powerabreinigung: Die maximale Leistung bei der Filterabreinigung erreichen Sie durch Verschließen des Schlauches und gleichzeitigem Drücken der Taste „Manuelle Filterabreinigung“.



### 3.9 Anwendungshinweise

VC 20M-X  
VC 40M-X



Verwenden Sie den M-Sauger ausschließlich mit Staubsack.  
Klasse M zum Aufsaugen von Stäuben mit Expositionsgrenzwerten von  $\geq 0,1 \text{ mg/m}^3$ .

#### Zubehör und Anwendungsarten

Materialnummer	Zubehör	Anwendungsart
2261451	Staubsack Kunststoff PE VC 20, VC 150-6	mineralische Anwendungen, nass und trocken
2262095	Staubsack Kunststoff PE VC 40, VC 150-10	mineralische Anwendungen, nass und trocken
2261258	Staubsack Premium VC 20, VC 150-6	Holzanwendungen und mineralische Anwendungen (Beton), trocken
2262130	Staubsack Premium VC 40, VC 150-10	Holzanwendungen und mineralische Anwendungen (Beton), trocken
2261453	Filter PTFE VC 20/40/150	universal nass und trocken
2261257	Filter VC 20/40/150 universal	universal nass und trocken
2278640	Filter DRY VC 20/40/150 universal	trocken
2261452	Filter HEPA VC 20/40/150	nass und trocken
203867	Saugschlauch 36x4,65M AS	nass und trocken

## 4 Technische Daten

### 4.1 Produkteigenschaften



Bei Betrieb an einem Generator oder Transformator muss dessen Abgabeleistung mindestens doppelt so hoch sein wie die auf dem Typenschild des Gerätes angegebene Bemessungsaufnahme. Die Betriebsspannung des Transformators oder Generators muss jederzeit innerhalb +5 % und -15 % der Bemessungsspannung des Produkts liegen.

	VC 20-X	VC 40-X
<b>Gewicht</b>	11 kg	14,4 kg
<b>Abmessungen (L x B x H)</b>	530 mm x 290 mm x 415 mm	560 mm x 365 mm x 590 mm
<b>Max. Zusatzbeladung</b>	25 kg	25 kg
<b>Behältervolumen</b>	15 ℓ	30 ℓ
<b>Staubnutzmenge</b>	15 kg	34 kg
<b>Wassernutzvolumen</b>	9 ℓ	22,8 ℓ
<b>Lufttemperatur</b>	-10 °C ... 40 °C	-10 °C ... 40 °C
<b>Automatische Filterabreinigung</b>	sensorgesteuert	sensorgesteuert
<b>Netzfrequenz</b>	50 Hz ... 60 Hz	50 Hz ... 60 Hz
<b>Schutzklasse</b>	I	I
<b>Schutzart</b>	IP X4	IP X4



## 4.2 Bemessungsspannung

	100 V	110 V	110 V (GB 16 A)	110 V (GB 32 A)
<b>Bemessungsaufnahme</b>	1.200 W	1.100 W	1.100 W	1.100 W
<b>Anschlussleistung integrierte Gerätesteckdose für Elektro- werkzeug</b>	•/•	•/•	650 W	1.600 W
<b>Netzanschluss (Typ)</b>	CNS HVCTF 300 3x2 mm <sup>2</sup>	CNS HVCTF 300 3x2 mm <sup>2</sup>	H07 RNF 3G 1,5 mm <sup>2</sup>	HARSJT 3x12 (2,5) AWG

	220 - 240 V	220 - 240 V (CH)	220 - 240 V (GB)
<b>Bemessungsaufnahme</b>	1.200 W	1.200 W	1.200 W
<b>Anschlussleistung integrierte Gerätesteckdose für Elektro- werkzeug</b>	• 2.400 W • 1.200 W (nur Neuseeland)	1.100 W	1.800 W
<b>Netzanschluss (Typ)</b>	H07 RNF 3G 1,5 mm <sup>2</sup>	H07 RNF 3G 1,5 mm <sup>2</sup>	H07 RNF 3G 1,5 mm <sup>2</sup>

## 4.3 Maximaler Volumenstrom und maximaler Unterdruck

	100 V	110 V (GB 32 A)	110 V
<b>Max. Volumenstrom (Turbine)</b>	71 l/s	71 l/s	71 l/s
<b>Max. Volumenstrom (Schlau- chende)</b>	177,1 m <sup>3</sup> /h (49,2 l/s)	177,1 m <sup>3</sup> /h (49,2 l/s)	177,1 m <sup>3</sup> /h (49,2 l/s)
<b>Max. Volumenstrom (Schlau- chende; ø36 mm, L=4,65 m)</b>	138,6 m <sup>3</sup> /h (38,5 l/s)	138,6 m <sup>3</sup> /h (38,5 l/s)	138,6 m <sup>3</sup> /h (38,5 l/s)
<b>Max. Unterdruck</b>	22,7 kPa (227 mbar)	22,3 kPa (223 mbar)	22,3 kPa (223 mbar)

	220 - 240 V	220 - 240 V (CH)
<b>Max. Volumenstrom (Turbine)</b>	74 l/s	74 l/s
<b>Max. Volumenstrom (Schlau- chende)</b>	183 m <sup>3</sup> /h (50,6 l/s)	183 m <sup>3</sup> /h (50,6 l/s)
<b>Max. Volumenstrom (Schlau- chende; ø36 mm, L=4,65 m)</b>	142 m <sup>3</sup> /h (39,4 l/s)	142 m <sup>3</sup> /h (39,4 l/s)
<b>Max. Unterdruck</b>	24,5 kPa (245 mbar)	24,5 kPa (245 mbar)

## 4.4 Geräusch- und Vibrationsinformation, gemessen nach EN 60335

Die nachfolgenden Angaben gelten für alle Industriesauger VC 20 und VC 40.

<b>Emissionsschalldruckpegel (L<sub>PA</sub>)</b>	69 dB(A)
<b>Unsicherheit Schalldruckpegel (K<sub>PA</sub>)</b>	2,5 dB(A)
<b>Schwingungsemissionswert</b>	< 2,5 m/s <sup>2</sup>

## 5 Einsatz von Verlängerungskabel

### WARNUNG

**Gefahr durch beschädigte Kabel!** Wird bei der Arbeit das Netz- oder Verlängerungskabel beschädigt, dürfen Sie das Kabel nicht berühren. Ziehen Sie den Netzstecker aus der Steckdose.

- ▶ Kontrollieren Sie regelmäßig die Anschlussleitung des Geräts und lassen Sie diese bei Beschädigung von einem anerkannten Fachmann erneuern.
- 
- Verwenden Sie nur für den Einsatzbereich zugelassene Verlängerungskabel mit ausreichendem Leitungsquerschnitt. Ansonsten kann ein Leistungsverlust beim Gerät und Überhitzung des Kabels eintreten.
  - Kontrollieren Sie das Verlängerungskabel regelmäßig auf Beschädigungen.
  - Ersetzen Sie beschädigte Verlängerungskabel.





- Verwenden Sie im Freien nur dafür zugelassene und entsprechend gekennzeichnete Verlängerungskabel.

## 6 Inbetriebnahme

### **GEFAHR**

**Gefahr durch elektrischen Strom.** Wenn der Sauger nicht ordnungsgemäß angeschlossen ist, kann es zum Tod oder schweren Verletzungen führen.

- ▶ Schließen Sie den Sauger nur an eine ordnungsgemäß geerdete Stromquelle an.

### **VORSICHT**

**Verletzungsgefahr durch unkontrollierte Bewegungen!** Bei offenen Radbremsen kann sich der Sauger unkontrolliert in Bewegung setzen.

- ▶ Betätigen Sie die Radbremsen für einen sicheren Stand des Saugers.

### 6.1 Erste Inbetriebnahme



Wählen Sie den passenden Staubsack anhand des Saugguts (mineralisch, Holz) und der Anwendung (trocken/nass) aus. → Kapitel "Anwendungshinweise"

1. Öffnen Sie die zwei Verschlussklammern.
2. Heben Sie den Saugerkopf vom Schmutzbehälter ab.
3. Entnehmen Sie die Zubehörteile aus dem Schmutzbehälter und der Verpackung.
4. Legen Sie einen Staubsack nach Anleitung ein.
5. Setzen Sie den Saugerkopf auf den Schmutzbehälter und schließen Sie die zwei Verschlussklammern.
6. Vergewissern Sie sich, dass der Saugerkopf richtig montiert und verriegelt ist.
7. Schließen Sie den Saugschlauch an.

### 6.2 Staubsack Premium einlegen



Spitze Gegenstände könnten den Staubsack durchstoßen.

Vergewissern Sie sich, dass keine Gegenstände den Staubsack durchstoßen haben.

1. Ziehen Sie den Netzstecker aus der Steckdose.
2. Öffnen Sie die 2 Verschlussklammern.
3. Heben Sie den Saugerkopf vom Schmutzbehälter ab.
4. Setzen Sie den Staubsack Premium in den Schmutzbehälter ein.
5. Stellen Sie sicher, dass der Adapter richtig einrastet und der Staubsack nicht über den Behälterrand heraussteht.
6. Setzen Sie den Saugerkopf auf den Schmutzbehälter.
7. Schließen Sie die 2 Verschlussklammern.
8. Vergewissern Sie sich, dass der Saugerkopf richtig montiert und verriegelt ist.
9. Schließen Sie den Saugschlauch an.

### 6.3 Staubsack (Kunststoff) wechseln

1. Ziehen Sie den Netzstecker aus der Steckdose.
2. Öffnen Sie die 2 Verschlussklammern.
3. Heben Sie den Saugerkopf vom Schmutzbehälter ab.
4. Entnehmen sie gegebenenfalls den vollen Staubsack Kunststoff.
5. Setzen Sie einen neuen Staubsack (Kunststoff) in den Schmutzbehälter ein und stülpen Sie den Staubsack um den Rand des Schmutzbehälters.
  - ▶ Die Löcher des Staubsacks müssen im Inneren des Schmutzbehälters liegen.
  - ▶ Richten Sie den eingelegten Staubsack mit Hilfe der schwarzen Linie am Behälterrand aus.
6. Setzen Sie den Saugerkopf auf den Schmutzbehälter.
7. Schließen Sie die 2 Verschlussklammern.
8. Vergewissern Sie sich, dass der Saugerkopf richtig montiert und verriegelt ist.
9. Schließen Sie den Saugschlauch an.



## 7 Bedienung

### **WARNUNG**

**Verletzungsgefahr.** Durch Beschädigung des Filtrationssystem kann gesundheitsschädlicher Staub austreten.

- ▶ Im Notfall (z. B. Filterbruch) schalten Sie den Sauger aus, ziehen Sie den Netzstecker aus der Steckdose und lassen Sie den Sauger vor einer weiteren Verwendung durch Fachpersonal überprüfen.

### **VORSICHT**

**Verletzungsgefahr durch unkontrollierte Bewegungen!** Bei offenen Radbremsen kann sich der Sauger unkontrolliert in Bewegung setzen.

- ▶ Betätigen Sie die Radbremsen für einen sicheren Stand des Saugers.

### 7.1 Schlauchdurchmesser einstellen

1. Stimmen Sie zum Auf-/Absaugen von trockenen, nicht brennbaren Stäuben mit Expositionsgrenzwerten und von Holzspänen den Saugschlauchdurchmesser mit der Stellung des Schalters für die Schlauchdurchmesser-Einstellung ab.
2. Ändern Sie die Einstellung für den Schlauchdurchmesser und damit die Schwelle für das akustische Warnsignal, indem Sie wiederholt die Taste  drücken.

### 7.2 Betrieb ohne Verwendung der Gerätesteckdose

1. Vergewissern Sie sich vor dem Einstecken des Netzsteckers, dass der Geräteschalter auf "OFF" steht.
2. Stecken Sie den Netzstecker des Saugers in die Steckdose.
3. Drehen Sie den Geräteschalter auf Stellung "ON".

### 7.3 Betrieb mit Verwendung der Gerätesteckdose

 Die Gerätesteckdose ist nur zum direkten Anschluss von Elektrowerkzeugen an den Sauger bestimmt. Bei den an der Gerätesteckdose angeschlossenen Elektrowerkzeugen sind deren Bedienungsanleitung und die darin enthaltenen Sicherheitshinweise zu beachten.

1. Ziehen Sie den Netzstecker des Saugers aus der Steckdose.
2. Überprüfen Sie, ob die maximale Leistungsaufnahme des anzuschließenden Elektrowerkzeuges unterhalb der zulässigen maximalen Gerätesteckdosenleistung liegt, siehe Kapitel "Technische Daten" und Aufdruck auf der Gerätesteckdose.
3. Vergewissern Sie sich vor dem Einstecken des Netzsteckers des Elektrowerkzeuges, dass das Elektrowerkzeug ausgeschaltet ist.
4. Stecken Sie den Netzstecker des Elektrowerkzeuges in die Gerätesteckdose.
5. Stecken Sie den Netzstecker des Saugers in die Steckdose.
6. Drehen Sie den Geräteschalter auf Stellung "Auto".
7. Schalten Sie das Elektrowerkzeug ein.

 Nach den Ausschalten des Elektrowerkzeuges läuft der Sauger noch einen kurzen Moment nach, damit der im Saugschlauch befindliche Staub abgesaugt wird.

### 7.4 Trockene Stäube saugen

 Vor dem Absaugen von trockenen Stäuben und besonders mineralischen Stäuben ist zu beachten, dass immer der richtige Staubsack im Behälter eingelegt ist. Das aufgesaugte Material ist dann einfach und sauber zu entsorgen.

### **VORSICHT**

**Verletzungsgefahr durch gesundheitsschädliche Stäube!** Ohne Verwendung eines Filterelementes kann gefährliches Sauggut austreten.

- ▶ Verwenden Sie den Sauger nur mit eingesetztem Filterelement.
- ▶ Achten Sie darauf, dass das Filterelement trocken ist und der passende Staubsack eingelegt ist.



## 7.5 Flüssigkeiten saugen

### VORSICHT

**Verletzungsgefahr durch gesundheitsschädliche Stäube!** Ohne Verwendung eines Filterelementes kann gefährliches Sauggut austreten.

- ▶ Verwenden Sie den Sauger nur mit eingesetztem Filterelement.

1. Prüfen Sie die Füllstandsüberwachung. → Seite 15
2. Verwenden Sie nach Möglichkeit ein separates Filterelement für die Nassanwendung.



Informationen zu geeigneten Filtern entnehmen Sie den Anwendungshinweisen für Zubehör → Seite 9.

3. Nach dem Saugen von Flüssigkeiten öffnen Sie die zwei Verschlussklammern.
4. Heben Sie den Saugerkopf vom Schmutzbehälter ab und stellen Sie ihn auf einem ebenen Untergrund ab, so dass das Filterelement trocknen kann.
5. Entleeren Sie den Schmutzbehälter und reinigen Sie ihn mit einem Wasserschlauch. Reinigen Sie die Elektroden mit einer Bürste und das Filterelement nach vorherigem Trocknen durch Abstreifen mit der Hand.
6. Lassen Sie den Schmutzbehälter trocknen.

## 7.6 Nach dem Saugen

1. Schalten Sie das Elektrowerkzeug aus.
2. Drehen Sie den Geräteschalter auf "OFF".
3. Ziehen Sie den Netzstecker des Saugers aus der Steckdose.
4. Rollen Sie die Anschlussleitung auf und hängen Sie sie am Kabelhaken auf.
5. Entleeren Sie den Behälter und reinigen Sie das Gerät durch Abwischen mit einem feuchten Tuch.
6. Rollen Sie den Schlauch auf.
7. Stellen Sie den Sauger, geschützt gegen unbefugte Benutzung, in einem trockenen Raum ab.

## 7.7 Schmutzbehälter bei trockenen Stäuben entleeren

1. Ziehen Sie den Netzstecker aus der Steckdose.
2. Öffnen Sie die 2 Verschlussklammern.
3. Heben Sie den Saugerkopf vom Schmutzbehälter ab und stellen Sie ihn auf einem ebenen Untergrund.
4. Entleeren Sie den Schmutzbehälter:

VC 20L-X  
VC 40L-X

- ▶ Greifen Sie an die Griffmulden und kippen Sie den Schmutzbehälter zum Entleeren oder entnehmen Sie den Staubsack.

VC 20M-X  
VC 40M-X

- ▶ **Bei Saugern der Klasse M:** Nehmen Sie den Staubsack aus dem Schmutzbehälter.



Verwenden Sie den H-Sauger ausschließlich mit Staubsack.

5. Setzen Sie anschließend den Saugerkopf auf den Schmutzbehälter und schließen Sie die 2 Verschlussklammern.

## 7.8 Schmutzbehälter ohne Staubsack (bei Flüssigkeiten) entleeren

1. Ziehen Sie den Netzstecker aus der Steckdose.
2. Heben Sie den Saugerkopf vom Schmutzbehälter ab und stellen Sie ihn auf einem ebenen Untergrund ab.
3. Öffnen Sie die 2 Verschlussklammern.
4. Greifen Sie an die Griffmulden und kippen Sie den Schmutzbehälter zum Entleeren.
5. Reinigen Sie den Rand des Schmutzbehälters mit einem Tuch.
6. Setzen Sie den Saugerkopf auf den Schmutzbehälter und schließen Sie die zwei Verschlussklammern.



## 7.9 Überstromschutzschalter verwenden

### Nur für die Märkte Australien und Neuseeland

Die Sicherung schützt die Gerätesteckdose vor Stromspitzen. Wenn die Sicherung auslöst, erscheint der Überstromschalter (weiß) unter der transparenten Abdeckung. Damit die Sicherung nicht erneut auslöst, beheben Sie die Ursache, z. B. verbundenes Elektrogerät von der Gerätesteckdose trennen.

- ▶ Um die Stromversorgung zum verbundenen Elektrogerät wieder herzustellen, drücken Sie den Überstromschutzschalter.

## 8 Pflege und Instandhaltung

### 8.1 Pflege des Saugers

#### **WARNUNG**

**Gefahr durch elektrischen Strom!** Unsachgemäße Reparaturen von elektrischen Teilen können zu schweren Verletzungen durch Stromschläge führen.

- ▶ Lassen Sie Reparaturen an elektrischen Teilen nur durch eine Elektrofachkraft ausführen.
- ▶ Halten Sie den Sauger, insbesondere die Griffflächen trocken, sauber und frei von Öl und Fett. Verwenden Sie keine silikonhaltigen Pflegemittel.
- ▶ Betreiben Sie den Sauger nie mit verstopften Lüftungsschlitzen! Reinigen Sie die Lüftungsschlitze vorsichtig mit einer trockenen Bürste. Verhindern Sie das Eindringen von Fremdkörpern in das Innere des Saugers.
- ▶ Reinigen Sie die Außenseite regelmäßig mit einem leicht angefeuchteten Tuch. Verwenden Sie zur Reinigung kein Sprühgerät, Dampfstrahlgerät oder fließendes Wasser, da die elektrische Sicherheit des Saugers dadurch gefährdet werden könnte.

#### **Bei L- und M-Klasse-Saugern:**

Zur Wartung und Reinigung muss der Sauger so behandelt werden, dass keine Gefahr für das Wartungspersonal und andere Personen entsteht.

- ▶ Wenden Sie gefilterte Zwangsentlüftung an.
- ▶ Tragen Sie Schutzkleidung.
- ▶ Reinigen Sie den Wartungsbereich so, dass keine gefährlichen Stoffe in die Umgebung gelangen.
- ▶ Bevor der Sauger aus dem mit gefährlichen Stoffen belasteten Gebiet entfernt wird, saugen Sie das Äußere des Saugers ab, wischen es sauber ab oder verpacken Sie den Sauger dicht. Vermeiden Sie dabei die Verteilung der abgelagerten, gefährlichen Staubes.
- ▶ Verpacken Sie bei Wartungs- und Reparaturarbeiten alle verunreinigten Teile, die nicht zufriedenstellend gereinigt werden konnten, in undurchlässigen Beuteln und entsorgen Sie sie in Übereinstimmung mit den für die Beseitigung gültigen Vorschriften.
- ▶ Lassen Sie mindestens jährlich vom **Hilti Service** oder einer ausgebildeten Person eine staubtechnische Überprüfung durchführen, z. B. auf Beschädigung des Filters, Luftdichtigkeit des Saugers und die Funktion der Kontrolleinrichtungen.

### 8.2 Filterreinigung

 Das Filterelement zum Reinigen nicht gegen harte Gegenstände klopfen oder mit harten beziehungsweise spitzen Gegenstände bearbeiten. Dadurch sinkt die Lebensdauer des Filterelementes. Das Filterelement darf nicht mit einem Luftdruckreiniger gereinigt werden. Dies kann zu Rissen im Filtermaterial führen.

Das Filterelement ist ein Verschleißteil.

- ▶ Ersetzen Sie das Filterelement mindestens halbjährlich.
- ▶ Ersetzen Sie das Filterelement bei intensiver Verwendung jedoch öfters.

### 8.3 Filterelement wechseln

1. Ziehen Sie den Netzstecker aus der Steckdose.
2. Öffnen Sie den Arretierbügel für die Filterkassette.
3. Öffnen Sie die Filterkassette.



4. Entnehmen Sie vorsichtig das Filterelement an den in der Halterung vorhandenen Griffmulden.
5. Reinigen Sie die Dichtungsfläche mit einem Tuch.
6. Setzen Sie das neue Filterelement ein.
7. Schließen Sie die Filterkassette, indem Sie die Deckelarretierung nach vorne klappen.
8. Schließen Sie die Arretierbügel für die Filterkassette.
9. Achten Sie darauf, dass Sie den Staub, der aufgrund des Filterwechsels aus dem Sauger und / oder dem Filterelement austritt, wieder entfernen.

#### 8.4 Füllstandsüberwachung prüfen

1. Ziehen Sie den Netzstecker aus der Steckdose.
2. Öffnen Sie die zwei Verschlussklammern.
3. Heben Sie den Saugerkopf vom Schmutzbehälter ab und stellen Sie ihn auf einem ebenen Untergrund ab.
4. Prüfen Sie die Abschaltkontakte (Drahtsonden) auf Verschmutzungen und reinigen Sie diese gegebenenfalls mit einer Bürste.
5. Prüfen Sie die Dichtung am Saugerkopf auf Verschmutzung und reinigen Sie diese gegebenenfalls mit einem Tuch.
6. Setzen Sie den Saugerkopf auf den Schmutzbehälter.
7. Schließen Sie die zwei Verschlussklammern.
8. Vergewissern Sie sich, dass der Saugerkopf richtig montiert und verriegelt ist.

#### 8.5 Kontrolle nach Pflege- und Instandhaltungsarbeiten

1. Kontrollieren Sie nach den Pflege- und Instandhaltungsarbeiten, ob der Sauger richtig zusammengebaut ist und fehlerfrei funktioniert.
2. Führen Sie einen Funktionstest durch.

## 9 Transport und Lagerung

### 9.1 Transport

Der Sauger darf mit vollem Schmutzbehälter nicht getragen werden.

Der Sauger darf nicht an einen Kran gehängt werden.

- ▶ Entfernen Sie gegebenenfalls den Power Conditioner oder loses Werkzeug aus der Halterung.
- ▶ Entleeren Sie den Sauger, bevor der Sauger an einen anderen Standort getragen werden soll.
- ▶ Kippen Sie den Sauger nicht und transportieren Sie den Sauger nur aufrecht stehend, wenn Sie Flüssigkeiten aufgesaugt haben.
- ▶ Stecken Sie zum Transport mit Hilfe des Konusadapters die beiden Schlauchenden zusammen.

VC 20M-X  
VC 40M-X

#### Bei M-Klasse-Saugern

#### **WARNUNG**

**Verletzungsgefahr durch gesundheitsschädliche Stäube!** Durch das Einlassfitting kann gefährliches Sauggut austreten.

- ▶ Verschließen Sie bei Saugern der Klasse M für den Transport und bei Nichtgebrauch das Einlassfitting mit der Verschlussmuffe.

### 9.2 Koffer befestigen

1. Sorgen Sie für einen sicheren Stand des Staubsaugers und arretieren Sie die Feststellbremse. Ziehen Sie den Transportgriff vollständig aus.
2. Platzieren Sie einen oder mehrere Koffer auf dem Sauger.
  - ▶ Der / die Koffer dürfen den Transportgriff in der Höhe nicht überragen.
  - ▶ Beachten Sie die maximale Zusatzbelastung.
3. Ziehen Sie die Verzurrschlaufe aus der Halterung und über die Koffer. Verlängern Sie die Verzurrschlaufe bei Bedarf.
4. Hängen Sie den Haken der Verzurrschlaufe am Transportgriff ein und spannen Sie die Verzurrschlaufe.





### 9.3 Lagerung

- ▶ Stellen Sie den Sauger, geschützt gegen unbefugte Benutzung, in einem trockenen Raum ab.

## 10 Hilfe bei Störungen

Bei Störungen, die nicht in dieser Tabelle aufgeführt sind oder die Sie nicht selbst beheben können, wenden Sie sich bitte an unseren **Hilti Service**.

### 10.1 Störung Sauger





Störung	Mögliche Ursache	Lösung
 Serviceanzeige <b>Filter wechseln</b> leuchtet.	Filterelement ist verstopft oder zu alt.	<ul style="list-style-type: none"> <li>▶ Prüfen Sie die Füllstand des Schmutzbehälters.</li> <li>▶ Drücken Sie die Bedientaste <b>Manuelle Abreinigung</b>. → Seite 8</li> <li>▶ Wechseln Sie bei Bedarf den Filter. → Seite 14</li> </ul>
	Kein Filterelement eingelegt.	▶ Setzen Sie ein geeignetes Filterelement ein. → Seite 14
 Gerät läuft nicht oder schaltet nach kurzem Anlauf ab.	Wasserabschaltung ist ausgelöst.	▶ Reinigen Sie die Sonden und das Umfeld der Sonden mit einer Bürste.
	VC 20M-X VC 40M-X Akustisches Warnsignal (verminderte Saugleistung)	Staubsack voll. Filterelement ist stark verschmutzt.
Staub wird vom Gerät ausgeblasen.	Saugschlauch oder Staubhaube des Elektrowerkzeuges ist verstopft.	▶ Reinigen Sie den Saugschlauch und die Staubhaube.
	Schlauchdurchmesser-Einstellung in falscher Position.	▶ Stellen Sie den Schlauchdurchmesser ein → Seite 12.
Gerät schaltet ungewollt ein und aus oder es erfolgt eine statische Entladung über den Benutzer.	Filterelement ist nicht richtig montiert.	▶ Montieren Sie das Filterelement erneut. → Seite 14
	Filterelement ist beschädigt.	▶ Montieren Sie ein neues Filterelement. → Seite 14
Motor läuft nicht mehr.	Elektrostatische Ableitung ist nicht gewährleistet, Gerät ist an nicht geerdete Steckdose angeschlossen.	▶ Schließen Sie das Gerät an eine geerdete Steckdose an, verwenden Sie einen Antistatikschlauch.
	Sicherung der Netzsteckdose hat ausgelöst.	<ul style="list-style-type: none"> <li>▶ Schalten Sie die Sicherung ein.</li> <li>▶ Suchen Sie nach nochmaligem Auslösen die Ursache für den Überstrom.</li> </ul>
	Schmutzbehälter voll.	▶ Schalten Sie das Gerät aus und entleeren Sie den Schmutzbehälter.



Störung	Mögliche Ursache	Lösung
Motor läuft nicht mehr.	Motor-Thermosicherung hat angesprochen.	<ul style="list-style-type: none"> <li>▶ Schalten Sie das Gerät aus und lassen Sie es etwa 5 Minuten abkühlen.</li> <li>▶ Läuft der Motor nicht an, bringen Sie Ihr Gerät zum <b>Hilti Kundendienst</b>.</li> </ul>
	Motor-Thermosicherung schaltet den Motor wiederholt ab.	▶ Reinigen Sie die Lüftungsschlitze vorsichtig mit einer trockenen Bürste.
Motor läuft nicht im Automatikbetrieb.	Angeschlossenes Gerät ist defekt oder nicht richtig eingesteckt.	▶ Prüfen Sie das angeschlossene Gerät auf Funktion oder stecken Sie den Netzstecker fest ein.
Automatische Filterelementreinigung funktioniert nicht.	Kein Saugschlauch angeschlossen.	▶ Schließen Sie den Saugschlauch an.

## 10.2 Störung Systemgerät

Falls der Sauger in einem drahtlosen System verwendet wird, können verbundene Systemgeräte die folgenden Meldungen an ihrem Display ausgeben.

Störung	Mögliche Ursache	Lösung
 Serviceanzeige <b>Unbekannter Fehler</b> leuchtet auf.	Das verbundene Systemgerät hat einen unbekanntem Fehlercode vom Sauger erhalten.	▶ Prüfen Sie den Sauger auf Störungen.
 Serviceanzeige <b>Filter wechseln</b> leuchtet.	Filterelement ist verstopft oder zu alt.	<ul style="list-style-type: none"> <li>▶ Prüfen Sie die Füllstand des Schmutzbehälters.</li> <li>▶ Drücken Sie die Bedientaste <b>Manuelle Abreinigung</b>. → Seite 8</li> <li>▶ Wechseln Sie bei Bedarf den Filter. → Seite 14</li> </ul>
	Kein Filterelement eingelegt.	▶ Setzen Sie ein geeignetes Filterelement ein. → Seite 14
 Serviceanzeige <b>Wasserabschaltung</b> leuchtet.	Wasserabschaltung ist ausgelöst.	▶ Reinigen Sie die Sonden und das Umfeld der Sonden mit einer Bürste.
 Serviceanzeige <b>verminderte Saugleistung</b> leuchtet.	Staubsaugbeutel voll.	▶ Wechseln Sie den Staubsaugbeutel.
	Filterelement ist stark verschmutzt.	▶ Falls die automatische Filterabreinigung deaktiviert ist, aktivieren Sie die automatische Filterabreinigung und lassen Sie den Sauger 30 Sekunden laufen.
	Saugschlauch oder Staubhaube des Elektrowerkzeuges ist verstopft.	▶ Reinigen Sie den Saugschlauch und die Staubhaube.
	Schlauchdurchmesser-Einstellung in falscher Position.	▶ Stellen Sie den Schlauchdurchmesser ein → Seite 12.



## 11 Entsorgung

 **Hilti** Produkte sind zu einem hohen Anteil aus wiederverwertbaren Materialien hergestellt. Voraussetzung für eine Wiederverwertung ist eine sachgemäße Stofftrennung. In vielen Ländern nimmt **Hilti** Ihr Altgerät zur Verwertung zurück. Fragen Sie den **Hilti** Kundenservice oder Ihren Verkaufsberater.

Gemäß Europäischer Richtlinie über Elektro- und Elektronik-Altgeräte und Umsetzung in nationales Recht müssen verbrauchte Elektrogeräte getrennt gesammelt und einer umweltgerechten Wiederverwertung zugeführt werden.



- ▶ Werfen Sie Elektrogeräte nicht in den Hausmüll!

### Bohrschlamm

Unter Umweltaspekten ist das Einleiten von Bohrschlamm in Gewässer oder in die Kanalisation ohne geeignete Vorbehandlung problematisch.

- ▶ Erkundigen Sie sich bei den lokalen Behörden über die bestehenden Vorschriften.

Wir empfehlen folgende Vorbehandlung:

- ▶ Sammeln Sie den Bohrschlamm (zum Beispiel mittels Nasssauger).
- ▶ Lassen Sie den Bohrschlamm absetzen und entsorgen Sie den festen Anteil auf einer Bauschuttdeponie (Flockungsmittel können den Abscheidungsprozess beschleunigen).
- ▶ Bevor Sie das verbleibende Wasser (basisch, pH-Wert > 7) in die Kanalisation einleiten, neutralisieren Sie dieses durch Beimengen von saurem Neutralisationsmittel oder durch Verdünnen mit viel Wasser.

### Bohrstaub

- ▶ Entsorgen Sie gesammelten Bohrstaub nach den bestehenden nationalen, gesetzlichen Vorschriften.

## 12 Herstellergewährleistung

- ▶ Bitte wenden Sie sich bei Fragen zu den Gewährleistungsdingungen an Ihren lokalen **Hilti** Partner.

## Notice d'utilisation originale

### 1 Indications relatives à la documentation

#### 1.1 À propos de cette documentation

- Lire intégralement la présente documentation avant la mise en service. C'est la condition préalablement requise pour assurer la sécurité du travail et un maniement sans perturbations.
- Bien respecter les consignes de sécurité et les avertissements de la présente documentation ainsi que celles figurant sur le produit.
- Toujours conserver le mode d'emploi à proximité du produit et uniquement le transmettre à des tiers avec ce mode d'emploi.

#### 1.2 Explication des symboles

##### 1.2.1 Avertissements

Les avertissements attirent l'attention sur des dangers liés à l'utilisation du produit. Les termes de signalisation suivants sont utilisés :

 **DANGER**

**DANGER !**

- ▶ Pour un danger imminent qui peut entraîner de graves blessures corporelles ou la mort.

 **AVERTISSEMENT**

**AVERTISSEMENT !**

- ▶ Pour un danger potentiel qui peut entraîner de graves blessures corporelles ou la mort.





## ATTENTION

### ATTENTION !

- Pour une situation potentiellement dangereuse pouvant entraîner des blessures corporelles ou des dégâts matériels.

#### 1.2.2 Symboles dans la documentation

Les symboles suivants sont utilisés dans nos documentations :

	Lire le mode d'emploi avant d'utiliser l'appareil
	Attention
	Pour des conseils d'utilisation et autres informations utiles
	Maniement des matériaux recyclables
	Ne pas jeter les appareils électriques et les accus dans les ordures ménagères

#### 1.2.3 Symboles dans les illustrations

Les symboles suivants sont utilisés dans nos illustrations :

	Ces chiffres renvoient à l'illustration correspondante au début du présent mode d'emploi
	La numérotation détermine la séquence des étapes de travail dans l'image et peut se différencier de celles des étapes de travail dans le texte
	Les numéros de position sont utilisés dans l'illustration <b>Vue d'ensemble</b> et renvoient aux numéros des légendes dans la section <b>Vue d'ensemble du produit</b>
	Ce signe doit inviter à manier le produit en faisant particulièrement attention.

### 1.3 Symboles spécifiques au produit

#### 1.3.1 Symboles sur le produit

Les symboles suivants peuvent être utilisés sur le produit :

	L'appareil prend en charge la technologie NFC qui est compatible avec les plates-formes iOS et Android.
	Si présent sur le produit, c'est que le produit a été certifié conformément aux normes en vigueur par cet organisme de certification pour le marché nord-américain et canadien.

#### 1.3.2 Symboles d'interdiction

Les avis d'interdiction suivants sont utilisés sur le produit :

	Transport par pont roulant ou grue interdit
--	---

### 1.4 Étiquette spéciale sur le produit

**AVERTISSEMENT :** Cet aspirateur contient des poussières nocives. La vidange et l'entretien de l'appareil, y compris l'enlèvement du sachet à poussières, sont des opérations exclusivement réservées à des spécialistes porteurs d'un équipement de protection personnel approprié. L'aspirateur doit uniquement être utilisé avec un système de filtrage complet et en parfait état de marche.

L'un des autocollants d'avertissement suivants est apposé sur l'aspirateur :



**Autocollant d'avertissement sur les aspirateurs L :**

Veiller à ce que l'autocollant d'avertissement soit bien visible.

**Autocollant d'avertissement sur les aspirateurs L :**

Veiller à ce que l'autocollant d'avertissement soit bien visible.

**1.5 Informations produit**

Les produits **Hilti** sont destinés aux professionnels et ne doivent être utilisés, entretenus et réparés que par un personnel autorisé et formé. Ce personnel doit être au courant des dangers inhérents à l'utilisation de l'appareil. Le produit et ses accessoires peuvent s'avérer dangereux s'ils sont utilisés de manière incorrecte par un personnel non qualifié ou de manière non conforme à l'usage prévu.

La désignation du modèle et le numéro de série figurent sur sa plaque signalétique.

- ▶ Inscrivez le numéro de série dans le tableau suivant. Les informations produit vous sont demandées lorsque vous contactez nos revendeurs ou services après-vente.

**Caractéristiques produit**

Aspirateur de déchets secs et liquides	<b>VC 20M-X</b> <b>VC 20L-X</b> <b>VC 40M-X</b> <b>VC 40L-X</b>
Génération	01
N° de série	

**1.6 Déclaration de conformité**

Nous déclarons sous notre seule et unique responsabilité que le produit décrit ici est conforme aux directives et normes en vigueur. Une copie de la Déclaration de conformité se trouve en fin de la présente documentation.

Pour obtenir les documentations techniques, s'adresser à :

**Hilti** Entwicklungsgesellschaft mbH | Zulassung Geräte | Hiltistraße 6 | 86916 Kaufering, DE

**2 Sécurité**
**2.1 Indications générales de sécurité**

Outre les consignes techniques de sécurité indiquées dans les différents chapitres du présent mode d'emploi, il y a lieu de toujours respecter strictement les directives suivantes.

- ▶ **Toutes les remarques doivent être lues attentivement !** Le non-respect des remarques suivantes peut entraîner une électrocution, un incendie et/ou des blessures importantes.
- ▶ **Si l'appareil est utilisé avec un outil électroporatif, avant toute utilisation, lire impérativement les instructions du mode d'emploi de l'outil électroporatif et observer toutes les consignes qui y figurent.**



- ▶ Toute manipulation ou modification de l'appareil est interdite.
- ▶ Utiliser l'appareil approprié. Ne pas utiliser l'appareil à des fins non prévues, mais seulement conformément aux spécifications et dans un excellent état.
- ▶ Avant la mise en service du produit, s'informer sur son maniement, les dangers engendrés par les matériaux et l'élimination en toute sécurité des matériaux aspirés.
- ▶ Prêter attention aux influences de l'environnement de l'espace de travail. Ne pas utiliser l'appareil dans des endroits présentant un danger d'incendie ou d'explosion.
- ▶ L'appareil doit uniquement être utilisé par des personnes qui connaissent bien l'appareil, ont été formées quant à son utilisation en toute sécurité et comprennent les dangers qui en résultent. L'appareil n'est pas destiné aux enfants. Surveiller les enfants pour s'assurer qu'ils ne jouent pas avec l'appareil.
- ▶ Conserver les appareils non utilisés en toute sécurité. Tous les appareils non utilisés doivent être rangés dans un endroit sec, en hauteur ou fermé à clé, hors de portée des enfants.

## 2.2 Sécurité des personnes

- ▶ Restez vigilant, surveillez ce que vous faites. Faites preuve de bon sens en utilisant le produit. N'utilisez pas l'aspirateur si vous êtes fatigué ou après avoir consommé de l'alcool, des drogues ou avoir pris des médicaments. Un moment d'inattention lors de l'utilisation de l'appareil peut entraîner de graves blessures.
- ▶ L'utilisateur et les personnes se trouvant à proximité pendant l'utilisation et l'entretien de l'appareil doivent porter des lunettes de protection adaptées, un casque de protection, un casque antibruit, des gants de protection, des chaussures de sécurité et un masque respiratoire léger.
- ▶ S'assurer que l'aspirateur ne risque pas de rouler inopinément ou de tomber.
- ▶ Pour assurer une bonne stabilité de l'aspirateur, utiliser les freins de roue. Si les freins de roue sont desserrés, il y a risque que l'aspirateur se mette en mouvement de manière incontrôlée.
- ▶ Tenir compte des prescriptions de prévention des accidents spécifiques au pays concerné.
- ▶ Si des dispositifs servant à aspirer ou à recueillir les poussières doivent être utilisés, s'assurer qu'ils sont effectivement raccordés et correctement utilisés. L'utilisation d'un dispositif d'aspiration peut réduire les risques dus aux poussières.

## 2.3 Utilisation et emploi soigneux de l'appareil

- ▶ Ne jamais laisser l'appareil sans surveillance.
- ▶ Ne pas désactiver le nettoyage de filtre automatique en cours d'aspiration de poussières dangereuses en particulier si des outils électroportatifs générant des poussières sont utilisés.
- ▶ Protéger l'appareil du gel.
- ▶ Nettoyer régulièrement le dispositif de jaugeage d'eau à l'aide d'une brosse et vérifier qu'il ne présente pas de signes d'endommagements.
- ▶ Lors de la mise en place de la tête aspirante, veiller à ne pas se coincer et à ne pas endommager le câble d'alimentation réseau. Il y a risque de blessures et d'endommagement.
- ▶ Vérifier que l'appareil et l'accessoire ne présentent pas d'éventuels dommages. Avant toute autre utilisation, les dispositifs de sécurité et les pièces légèrement endommagées doivent être soigneusement contrôlés pour garantir un excellent fonctionnement, conforme aux spécifications. Vérifier que toutes les pièces mobiles fonctionnent parfaitement et ne coincent pas, et que les pièces ne sont pas abîmées. Toutes les pièces doivent être montées correctement et remplir toutes les conditions propres à garantir le parfait fonctionnement de l'appareil.
- ▶ L'appareil doit uniquement être réparé par un personnel qualifié et seulement avec des pièces de rechange d'origine. Ceci permet d'assurer la sécurité de l'appareil.
- ▶ Toujours débrancher la fiche d'alimentation de la prise lorsque l'appareil n'est pas utilisé (pendant les pauses), avant le nettoyage et l'entretien, le remplacement de pièces d'accessoires ou le changement de filtre. Cette mesure de précaution empêche une mise en fonctionnement par mégarde de l'appareil.
- ▶ Ne jamais tirer l'aspirateur par le câble d'alimentation réseau dans une autre position de travail. Ne pas rouler avec l'aspirateur sur le câble d'alimentation.
- ▶ Ne jamais transporter l'appareil à l'aide d'une grue.



En outre pour les aspirateurs de classe M

- ▶ Pour le transport ou si l'appareil n'est pas utilisé, obturer le raccord d'admission avec le manchon d'obturation.

## 2.4 Sécurité relative au système électrique

- ▶ La fiche de secteur de l'appareil doit être appropriée à la prise de courant. Ne jamais modifier la fiche de quelque façon que ce soit. Ne pas utiliser de fiches d'adaptateur avec des appareils avec mise à la terre. Les fiches non modifiées et les prises de courant appropriées réduisent le risque de choc électrique.
- ▶ Brancher la fiche dans une prise appropriée, convenablement mise à la terre, installée en toute sécurité et conforme à toutes les exigences locales. S'il n'est pas certain que la prise est bien mise à la terre, la faire vérifier par un électricien qualifié.
- ▶ Éviter le contact physique avec des surfaces mises à la terre tels que tuyaux, radiateurs, cuisinières et réfrigérateurs. Il y a un risque élevé de choc électrique au cas où votre corps serait relié à la terre.
- ▶ Ne pas exposer l'appareil à la pluie ou à l'humidité. La pénétration d'eau dans un appareil électrique augmente le risque d'un choc électrique.
- ▶ S'assurer que le câble d'alimentation secteur ne repose pas dans des flaques.
- ▶ Contrôler régulièrement les câbles de raccordement de l'appareil et les faire remplacer par un S.A.V. Hilti s'ils sont endommagés. Contrôler régulièrement les câbles de rallonge et les remplacer s'ils sont endommagés.
- ▶ Si le cordon d'alimentation secteur et/ou le câble de rallonge sont endommagés pendant le travail, ne pas les toucher. Débrancher la fiche de la prise. Tous cordons d'alimentation secteur et câbles de rallonge endommagés représentent un danger d'électrocution.
- ▶ Le câble d'alimentation doit uniquement être remplacé par un câble conforme au type indiqué dans le présent mode d'emploi.
- ▶ Ne pas utiliser le câble à d'autres fins que celles prévues, ne pas utiliser le câble pour porter l'appareil ou pour l'accrocher ou encore pour le débrancher de la prise de courant. Maintenir le câble éloigné des sources de chaleur, des parties grasses, des bords tranchants ou des parties de l'appareil en rotation. Un câble endommagé ou torsadé augmente le risque d'un choc électrique.
- ▶ Si l'appareil électrique est utilisé à l'extérieur, utiliser uniquement une rallonge homologuée pour les applications extérieures. L'utilisation d'une rallonge électrique homologuée pour les applications extérieures réduit le risque d'un choc électrique.
- ▶ En cas de coupure de courant, arrêter l'appareil et retirer la fiche de la prise de courant.
- ▶ N'utiliser la prise intégrée pour branchement d'appareils électriques qu'à des fins spécifiées dans le mode d'emploi.
- ▶ Ne jamais faire fonctionner l'appareil s'il est encrassé ou mouillé. Dans de mauvaises conditions d'utilisation, la poussière collée à la surface de l'appareil, surtout la poussière de matériaux conducteurs, ou l'humidité, peut entraîner une électrocution. C'est pourquoi il convient de faire réviser les appareils encrassés par le S.A.V. Hilti à intervalles réguliers, surtout s'ils sont utilisés sur des matériaux conducteurs.

## 2.5 Place de travail

- ▶ Veiller à ce que l'espace de travail soit bien éclairé.
- ▶ Veiller à ce que le poste de travail soit bien ventilé. Des places de travail mal ventilées peuvent nuire à la santé du fait de la présence excessive de poussière.
- ▶ Laisser le poste de travail en ordre. Débarrasser le poste de travail de tous objets susceptibles de blesser. Un désordre sur le lieu de travail peut provoquer des accidents.
- ▶ Ne pas utiliser l'appareil dans un environnement présentant des risques d'explosion et où se trouvent des liquides, des gaz ou poussières inflammables. Les appareils électriques génèrent des étincelles risquant d'enflammer les poussières ou les vapeurs.

## 2.6 Matériau aspiré

- ▶ Il est interdit d'aspirer des poussières nocives dont la classe de poussières est supérieure à la classe de poussières de l'aspirateur. Il est interdit d'aspirer des poussières inflammables et/ou explosives (poussières de magnésium et d'aluminium, etc.). Les matériaux plus chauds que 60 °C (140 °F) ne doivent pas être aspirés (p. ex. cigarettes mal éteintes, cendres chaudes).



- ▶ Avant de commencer le travail, toujours vérifier la classe de risque de la poussière nocive susceptible d'être générée lors des travaux. Les matériaux nocifs pour la santé tels que l'amiante et le plomb ne font expressément **pas** partie de l'utilisation conforme du produit et ne doivent pas être traités → Page 24. Si vous traitez tout de même des matériaux contenant du plomb ou de l'amiante, la garantie du fabricant pour votre produit est annulée.
- ▶ La poussière générée par le meulage, le ponçage, le tronçonnage et le forage peut contenir des produits chimiques dangereux. Par exemple : plomb ou peinture à base de plomb ; brique, béton et autres produits de maçonnerie, pierre naturelle et autres produits contenant du quartz ; certains bois, tels que le chêne, le hêtre et le bois traité chimiquement ; amiante ou matériaux contenant de l'amiante. Déterminer l'exposition de l'opérateur et personnes se trouvant dans l'entourage en fonction de la classe de danger des matériaux traités. Prendre les mesures nécessaires pour maintenir l'exposition à un niveau sûr, par exemple en utilisant un système de collecte des poussières ou en portant une protection respiratoire appropriée. Mesures générales visant à réduire l'exposition :
  - ▶ Travailler dans un endroit bien ventilé
  - ▶ Éviter le contact prolongé avec la poussière
  - ▶ Faire en sorte que la poussière soit dirigée loin du visage et du corps
  - ▶ Porter des vêtements de protection et laver les zones exposées à l'eau et au savon
- ▶ **Il est interdit d'aspirer des liquides inflammables, explosifs, agressifs (agents réfrigérants et lubrifiants, essence, solvants, acides (pH < 5), lessives alcalines (pH > 12,5), etc.).**
- ▶ **Arrêter immédiatement l'aspirateur si de la mousse ou des liquides en sortent.**
- ▶ **Porter des gants de protection pour aspirer des matériaux chauds jusqu'à une température max. de 60 °C (140 °F).**
- ▶ **Lors de travaux avec boues de forage minérales, porter des vêtements de protection et éviter tout contact avec la peau (pH > 9 corrosif).**
- ▶ **Éviter tout contact avec des liquides basiques ou acides. En cas de contact par mégarde, rincer soigneusement avec de l'eau. Si le liquide rentre dans les yeux, les rincer abondamment à l'eau et consulter en plus un médecin.**

VC 20L-X  
VC 40L-X

#### En outre pour les aspirateurs de classe L

- ▶ Dans la classe de poussières L, l'aspirateur convient pour aspirer des poussières sèches, non inflammables, des copeaux de bois et des poussières nocives ayant des valeurs limites d'exposition > 1 mg/m<sup>3</sup>. **L'aspirateur doit être équipé avec les filtres appropriés en fonction de la dangerosité des poussières à aspirer.**

VC 20M-X  
VC 40M-X

#### En outre pour les aspirateurs de classe M

- ▶ Dans la classe de poussières M, l'aspirateur convient pour aspirer des poussières sèches, non inflammables, des copeaux de bois et des poussières nocives ayant des valeurs limites d'exposition  $\geq 0,1$  mg/m<sup>3</sup>. **L'aspirateur doit être équipé avec les filtres appropriés en fonction de la dangerosité des poussières à aspirer.**



### 3 Description

#### 3.1 Vue d'ensemble du produit

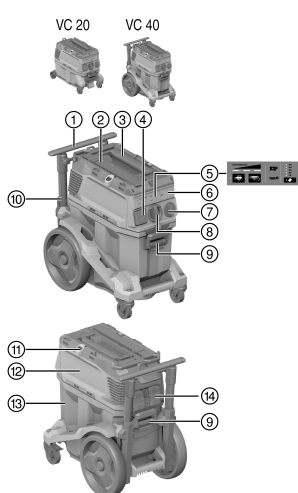

- ① Poignée de transport (amovible)
- ② Sangle d'arrimage pour coffret **Hilti**
- ③ Poignée de manutention
- ④ Prise de l'appareil
- ⑤ Panneau d'affichage et de commande
- ⑥ Couvercle borgne pour module radio (en option)
- ⑦ Commutateur de l'appareil
- ⑧ Raccord d'admission (flexible d'aspiration)
- ⑨ Verrouillage du récipient (2x)
- ⑩ Cordon d'alimentation secteur
- ⑪ Crochet de fixation (2x) avec ruban élastique
- ⑫ Tête aspirante
- ⑬ Cuve de récupération de saletés
- ⑭ Cassette filtrante avec étrier de retenue

#### 3.2 Utilisation conforme à l'usage prévu

Les produits décrits ici sont des aspirateurs industriels universels destinés à un usage professionnel. Ils peuvent être utilisés pour des applications sèches et humides.

Il est interdit d'utiliser ce produit pour aspirer sur des êtres humains ou des animaux. Toute utilisation en immersion est interdite.

- ▶ Avant la mise en service du produit, s'informer sur son maniement, les dangers engendrés par les matériaux et l'élimination en toute sécurité des matériaux aspirés.
- ▶ Ne pas utiliser le produit dans des installations à fonctionnement continu, automatique ou semi-automatique.
- ▶ Utiliser uniquement des accessoires et outils **Hilti** d'origine, pour éviter tout risque de blessure.
- ▶ Pour éviter tout effet électrostatique, utiliser un flexible d'aspiration antistatique.
- ▶ N'aspirer aucun objet susceptible de provoquer des blessures à travers le sac à poussières (tel qu'un matériau pointu ou tranchant).
- ▶ Ne pas utiliser le produit comme escabeau.
- ▶ Respecter la réglementation locale en vigueur en matière de prévention des accidents.

#### Applications admissibles :



Pour le dépeussierage, il est indispensable de garantir un taux de renouvellement d'air L suffisant dans le local si l'évacuation d'air se fait dans le local.

Observer les dispositions nationales !

- ▶ Aspiration de grandes quantités de poussières générées par le travail avec des meules diamantées, tronçonneuses, perforateurs-burineurs et couronnes pour forage à sec **Hilti**.
- ▶ Aspiration de boues de forage minérales générées par le travail avec des meules diamantées **Hilti** ou des scies diamantées **Hilti** et de matériau liquide jusqu'à une température < 60 °C (140 °F).
- ▶ Aspiration d'huiles et de fluides jusqu'à une température maximale de 60 °C (140 °F).
- ▶ Nettoyage à sec et par voie humide de surfaces murales et au sol.



VC 20M-X  
VC 40M-X

### En outre pour les aspirateurs de classe M

- ▶ Aspiration de poussières sèches, non inflammables, de liquides, de copeaux de bois et de poussières nocives ayant des valeurs limites d'exposition  $\geq 0,1 \text{ mg} / \text{m}^3$  (classe de poussières M).
- ▶ Les machines conçues pour collecter la poussière minérale contenant du quartz doivent être au moins conformes à la classe de poussières M.

VC 20L-X  
VC 40L-X

### En outre pour les aspirateurs de classe L

- ▶ Aspiration de poussières sèches, non inflammables, de liquides, de copeaux de bois et de poussières nocives ayant des valeurs limites d'exposition  $> 1 \text{ mg}/\text{m}^3$  (classe de poussières L).

## 3.3 Mauvaise utilisation possible

- ▶ L'aspirateur ne doit pas être utilisé pour aspirer de l'amiante.
- ▶ L'aspirateur ne doit pas être utilisé en position couchée.
- ▶ L'aspirateur ne doit pas être utilisé pour aspirer des substances explosives, incandescentes, brûlantes ou inflammables, ni poussières agressives (p. ex. poussières de magnésium ou d'aluminium, etc.) (exception : copeaux de bois).
- ▶ L'aspirateur ne doit pas être utilisé pour aspirer des liquides inflammables (tels que essence, solvants, acides, liquides de refroidissement et lubrifiants).

## 3.4 Affichages sur le produit

Affichages	Description
	Indicateur de maintenance <b>Remplacer le filtre</b> Si la LED s'allume, le filtre est colmaté. 1. Contrôler le niveau de remplissage de la cuve de récupération de saletés 2. Appuyer sur la touche de commande <b>Nettoyage manuel du filtre</b> . 3. Vérifier le filtre et remplacez-le si nécessaire.
	Surveillance de niveau de remplissage Si la LED est allumée, le coupe-circuit en mode humide est actif. Vider la cuve et nettoyer les sondes.
	Indication de la puissance L'affichage donne une indication sur l'état actuel du filtre. À la puissance d'aspiration maximale, les 3 LED sont allumées.

## 3.5 Touches de commande sur le produit

Touche de commande	Description
	Nettoyage manuel du filtre Appuyer sur cette touche pour procéder à un nettoyage manuel du filtre.
	Nettoyage de filtre automatique Si la LED est allumée, le nettoyage automatique du filtre est active. Désactiver le nettoyage automatique du filtre en appuyant sur la touche. La LED s'éteint.



Touche de commande	Description
	<p>Réglage du diamètre du flexible (uniquement pour la classe M) Appuyer sur la touche pour régler le diamètre du flexible d'aspiration actuellement utilisé.</p> <p>La valeur à régler dépend de l'appareil raccordé et de son diamètre d'aspiration et doit, si nécessaire, être adaptée.</p>

### 3.6 Éléments livrés

Aspirateur de déchets secs et liquides avec cartouche filtrante, tuyau d'aspiration complet avec manchon tournant (côté aspirateur) et manchon à outil, sac à poussières (en plastique) PE, mode d'emploi.

D'autres produits système pour votre produit peuvent être trouvés dans votre **Hilti Store** ou à l'adresse : [www.hilti.group](http://www.hilti.group)

### 3.7 Signal d'avertissement acoustique

VC 20M-X  
VC 40M-X

Les aspirateurs M sont équipés d'un signal d'avertissement acoustique. Celui-ci retentit pour des raisons de sécurité, si la vitesse de l'air dans le tuyau d'aspiration est inférieure à 20 m/s.

Pour que le signal d'avertissement se déclenche correctement, le diamètre du flexible d'aspiration doit être adapté au flexible d'aspiration utilisé.

### 3.8 Nettoyage du filtre

Le nettoyage de filtre fonctionne uniquement si le flexible d'aspiration est raccordé.

L'aspirateur dispose d'une fonction de nettoyage de filtre manuelle et automatique qui permet d'éliminer le maximum de poussière adhérente à la cartouche filtrante.

Appuyer sur la touche « Nettoyage de filtre automatique » pour désactiver le nettoyage automatique du filtre et réappuyer pour le réactiver.

État	Signification
LED allumée.	Le nettoyage de filtre est activé.
LED non allumée.	Le nettoyage de filtre est désactivé.

Au démarrage de l'aspirateur, le nettoyage de filtre est automatiquement activé.

La cartouche filtrante est automatiquement nettoyée par un souffle d'air (bruit pulsatif).

Pour obtenir une puissance d'aspiration durablement élevée, le nettoyage du filtre doit être activé pour les applications système (surtout en cas de meulage, de tronçonnage et de rainurage) ou lors de l'aspiration de grandes quantités de poussières.

Indépendamment du nettoyage automatique du filtre, le filtre peut à tout moment être nettoyé en appuyant sur la touche « Nettoyage de filtre manuel ».

Nettoyage en profondeur : pour obtenir la puissance maximale lors du nettoyage du filtre, obturer le flexible en appuyant simultanément sur la touche « Nettoyage de filtre manuel ».





### 3.9 Consignes d'utilisation

VC 20M-X  
VC 40M-X



L'aspirateur M doit être exclusivement utilisé avec le sac à poussières.  
Classe M pour aspirer des poussières aux valeurs limites d'exposition  $\geq 0,1$  mg / m<sup>3</sup>.

#### Accessoires et types d'utilisation

Número de matériel	Accessoires	Type d'application
2261451	Sac à poussières en plastique PE VC 20, VC 150-6	applications minérales, humides et sèches
2262095	Sac à poussières en plastique PE VC 40, VC 150-10	applications minérales, humides et sèches
2261258	Sac à poussières Premium VC 20, VC 150-6	Applications sur bois et applications minérales (béton), à sec
2262130	Sac à poussières Premium VC 40, VC 150-10	Applications sur bois et applications minérales (béton), à sec
2261453	Filtre PTFE VC 20/40/150	universel, applications humides et sèches
2261257	Filtre universel VC 20/40/150	universel, applications humides et sèches
2278640	Filtre universel DRY VC 20/40/150	sèches
2261452	Filtre HEPA VC 20/40/150	humides et sèches
203867	Flexible d'aspiration 36x4,65M AS	humides et sèches

## 4 Caractéristiques techniques

### 4.1 Propriétés du produit



En cas d'utilisation avec un groupe électrogène ou un transformateur, leur puissance d'alimentation doit être au moins égale au double de la puissance indiquée sur la plaque signalétique de l'appareil. La tension de service du groupe électrogène ou du transformateur doit être à tout moment comprise entre +5 % et -15 % de la tension nominale du produit.

	VC 20-X	VC 40-X
<b>Poids</b>	11 kg	14,4 kg
<b>Dimensions (L x l x H)</b>	530 mm x 290 mm x 415 mm	560 mm x 365 mm x 590 mm
<b>Charge supplémentaire max.</b>	25 kg	25 kg
<b>Volume de cuve</b>	15 ℓ	30 ℓ
<b>Volume de poussières utile</b>	15 kg	34 kg
<b>Volume d'eau utile</b>	9 ℓ	22,8 ℓ
<b>Température de l'air</b>	-10 °C ... 40 °C	-10 °C ... 40 °C
<b>Nettoyage de filtre automatique</b>	commandé par capteur	commandé par capteur
<b>Fréquence du secteur</b>	50 Hz ... 60 Hz	50 Hz ... 60 Hz
<b>Classe de protection</b>	I	I
<b>Classe de protection</b>	IP X4	IP X4



#### 4.2 Tension de référence

	100 V	110 V	110 V (GB 16 A)	110 V (GB 32 A)
Puissance absorbée de référence	1.200 W	1.100 W	1.100 W	1.100 W
Puissance connectée de la prise d'appareil intégrée pour outil électroportatif	•/•	•/•	650 W	1.600 W
Alimentation secteur (type)	CNS HVCTF 300 3x2 mm <sup>2</sup>	CNS HVCTF 300 3x2 mm <sup>2</sup>	H07 BQF 3G 1,5 mm <sup>2</sup>	HARSJT 3x12 (2,5) AWG

	220 - 240 V	220 - 240 V (CH)	220 - 240 V (GB)
Puissance absorbée de référence	1.200 W	1.200 W	1.200 W
Puissance connectée de la prise d'appareil intégrée pour outil électroportatif	<ul style="list-style-type: none"> <li>• 2.400 W</li> <li>• 1.200 W (Nouvelle-Zélande uniquement)</li> </ul>	1.100 W	1.800 W
Alimentation secteur (type)	H07 BQF 3G 1,5 mm <sup>2</sup>	H07 BQF 3G 1,5 mm <sup>2</sup>	H07 BQF 3G 1,5 mm <sup>2</sup>

#### 4.3 Débit volumique maximal et dépression maximale

	100 V	110 V (GB 32 A)	110 V
Débit volumique max. (turbine)	71 ℓ/s	71 ℓ/s	71 ℓ/s
Débit volumique max. (extrémité du flexible)	177,1 m <sup>3</sup> /h (49,2 ℓ/s)	177,1 m <sup>3</sup> /h (49,2 ℓ/s)	177,1 m <sup>3</sup> /h (49,2 ℓ/s)
Débit volumique max. (extrémité du flexible ; ø36 mm, L=4,65 m)	138,6 m <sup>3</sup> /h (38,5 ℓ/s)	138,6 m <sup>3</sup> /h (38,5 ℓ/s)	138,6 m <sup>3</sup> /h (38,5 ℓ/s)
Dépression max.	22,7 kPa (227 mbar)	22,3 kPa (223 mbar)	22,3 kPa (223 mbar)

	220 - 240 V	220 - 240 V (CH)
Débit volumique max. (turbine)	74 ℓ/s	74 ℓ/s
Débit volumique max. (extrémité du flexible)	183 m <sup>3</sup> /h (50,6 ℓ/s)	183 m <sup>3</sup> /h (50,6 ℓ/s)
Débit volumique max. (extrémité du flexible ; ø36 mm, L=4,65 m)	142 m <sup>3</sup> /h (39,4 ℓ/s)	142 m <sup>3</sup> /h (39,4 ℓ/s)
Dépression max.	24,5 kPa (245 mbar)	24,5 kPa (245 mbar)

#### 4.4 Valeurs de bruit et de vibrations (mesurées selon EN 60335)

Les indications suivantes s'appliquent à tous les aspirateurs industriels VC 20 et VC 40.

Niveau de pression acoustique d'émission ( $L_{pa}$ )	69 dB(A)
Incertitude sur le niveau de pression acoustique ( $K_{pa}$ )	2,5 dB(A)
Valeur des émissions vibratoires	< 2,5 m/s <sup>2</sup>



## 5 Utilisation de rallonges électriques

### AVERTISSEMENT

**Danger engendré par un câble endommagé !** Si le câble d'alimentation réseau ou de rallonge est endommagé pendant le travail, ne pas le toucher. Débrancher la prise.

- ▶ Contrôler régulièrement les câbles de raccordement de l'appareil et les faire remplacer par un spécialiste s'ils sont endommagés.
- 
- Utiliser uniquement des rallonges homologuées pour le domaine d'utilisation concerné et de section suffisante. Sinon, une perte de puissance de l'appareil et une surchauffe du câble risquent de se produire.
  - Vérifier régulièrement l'état de la rallonge électrique.
  - Remplacer les rallonges électriques endommagées.
  - À l'extérieur, n'utiliser que des rallonges homologuées et dotées du marquage adéquat.

## 6 Mise en service

### DANGER

**Danger d'électrocution.** Si l'aspirateur n'est pas correctement branché, il y a risque de mort ou de blessures graves.

- ▶ L'aspirateur doit exclusivement être branché à une source d'alimentation mise à la terre.

### ATTENTION

**Risque de blessures du fait de mouvements incontrôlés !** Si les freins de roue sont desserrés, il y a risque que l'aspirateur se mette en mouvement de manière incontrôlée.

- ▶ Pour assurer une bonne stabilité de l'aspirateur, utiliser les freins de roue.

### 6.1 Première mise en service



Sélectionnez le sac à poussières approprié en fonction de la poussière aspirée (minérale, bois) et de l'application (sèche/humide). → Chapitre "Conseils d'utilisation"

1. Ouvrir les deux brides de fermeture.
2. Soulever la tête aspirante de la cuve de récupération de saletés.
3. Enlever les pièces d'accessoires de la cuve de récupération de saletés et de l'emballage.
4. Mettre un sac à poussières en place conformément aux instructions.
5. Mettre la tête aspirante en place sur la cuve de récupération de saletés et fermer les deux brides de fermeture.
6. S'assurer que la tête aspirante est correctement montée et verrouillée.
7. Raccorder le flexible d'aspiration.

### 6.2 Mise en place du sac à poussières Premium 2



Les objets pointus pourraient transpercer le sac à poussières.  
S'assurer qu'aucun objet n'a transpercé le sac à poussières.

1. Débrancher la fiche de la prise.
2. Ouvrir les 2 brides de fermeture.
3. Soulever la tête aspirante de la cuve de récupération de saletés.
4. Introduire le sac à poussières Premium dans la cuve de récupération des saletés.
5. S'assurer que l'adaptateur s'emboîte correctement et que le sac à poussières ne dépasse du bord de la cuve.
6. Mettre la tête aspirante en place sur la cuve de récupération de saletés.
7. Fermer les 2 brides de fermeture.
8. S'assurer que la tête aspirante est correctement montée et verrouillée.
9. Raccorder le flexible d'aspiration.



### 6.3 Remplacement du sac à poussières (plastique)

1. Débrancher la fiche de la prise.
2. Ouvrir les 2 brides de fermeture.
3. Soulever la tête aspirante de la cuve de récupération de saletés.
4. Le cas échéant, sortir le sac à poussières en plastique plein.
5. Mettre un nouveau sac à poussières (plastique) dans la cuve de récupération de saletés et retourner le sac à poussières sur le bord de la cuve de récupération de saletés.
  - ▶ Les trous du sac à poussières doivent se trouver à l'intérieur de la cuve de récupération de saletés.
  - ▶ Aligner le sac à poussières mis en place à l'aide de la ligne noire sur le bord de la cuve.
6. Mettre la tête aspirante en place sur la cuve de récupération de saletés.
7. Fermer les 2 brides de fermeture.
8. S'assurer que la tête aspirante est correctement montée et verrouillée.
9. Raccorder le flexible d'aspiration.

## 7 Utilisation



### AVERTISSEMENT

**Risque de blessures.** Un système de filtration endommagé peut générer des poussières nocives pour la santé.

- ▶ En cas d'urgence (par ex. rupture du filtre), arrêter l'appareil, le débrancher du secteur et le faire contrôler par un personnel qualifié avant toute réutilisation.



### ATTENTION

**Risque de blessures du fait de mouvements incontrôlés !** Si les freins de roue sont desserrés, il y a risque que l'aspirateur se mette en mouvement de manière incontrôlée.

- ▶ Pour assurer une bonne stabilité de l'aspirateur, utiliser les freins de roue.

### 7.1 Réglage du diamètre du flexible d'aspiration

1. Pour l'aspiration/la succion de poussières sèches, non inflammables, ayant des valeurs limites d'exposition et de copeaux de bois, adapter le diamètre du flexible d'aspiration à l'aide de l'interrupteur de réglage du diamètre du flexible.
2. Modifier le réglage du diamètre du flexible et, ainsi, le seuil du signal d'avertissement acoustique en appuyant plusieurs fois sur la touche .

### 7.2 Fonctionnement sans utilisation de la prise de l'appareil

1. Avant de brancher la fiche secteur, s'assurer que l'interrupteur de l'appareil est sur «OFF» (arrêt).
2. Brancher la fiche d'alimentation de l'aspirateur dans la prise.
3. Tourner le commutateur de l'appareil sur la position «ON» (marche).

### 7.3 Fonctionnement avec utilisation de la prise de l'appareil



La prise de l'appareil est uniquement prévue pour raccorder directement des outils électroportatifs à l'aspirateur.

Lorsque des outils électroportatifs sont branchés à la prise de l'appareil, observer impérativement les instructions de leur mode d'emploi et les consignes de sécurité qui y figurent.

1. Débrancher de la prise la fiche d'alimentation de l'aspirateur.
2. S'assurer que la puissance absorbée maximale de l'outil électroportatif à raccorder est inférieure à la puissance de l'appareil maximale admise, voir chapitre «Caractéristiques techniques» et indications sur la prise intégrée pour branchement d'appareils.
3. Avant de brancher la fiche secteur de l'outil électroportatif, s'assurer que l'outil électroportatif est arrêté.
4. Brancher la fiche d'alimentation de l'outil électroportatif dans la prise de l'appareil.
5. Brancher la fiche d'alimentation de l'aspirateur dans la prise.
6. Tourner l'interrupteur de l'appareil sur la position «Auto».



## 7. Mettre l'outil électroportatif en marche.

-  Après l'arrêt de l'outil électroportatif, l'aspirateur continue encore de marcher un court instant, le temps que la poussière se trouvant dans le flexible soit aspirée.

### 7.4 Aspiration de poussières sèches

-  Avant d'aspirer des poussières sèches et en particulier des poussières minérales, toujours vérifier que le sac à poussières approprié a bien été mis dans la cuve. Ainsi, les matières aspirées peuvent être éliminées simplement et proprement.

#### ATTENTION

**Risque de blessures par des poussières nocives !** Si aucune cartouche filtrante n'est utilisée, il y a un risque que le matériau aspiré sorte.

- ▶ N'utiliser l'aspirateur qu'avec cartouche filtrante en place.
- ▶ S'assurer que la cartouche filtrante est bien sèche et que le sac à poussières adéquat est en place.

### 7.5 Aspiration de liquides

#### ATTENTION

**Risque de blessures par des poussières nocives !** Si aucune cartouche filtrante n'est utilisée, il y a un risque que le matériau aspiré sorte.

- ▶ N'utiliser l'aspirateur qu'avec cartouche filtrante en place.

1. Contrôler le dispositif de surveillance de niveau. → Page 33
2. Dans la mesure du possible, utiliser une autre cartouche filtrante pour aspirer les déchets humides.

-  Pour des plus amples informations sur les filtres appropriés, consulter les instructions d'utilisation pour accessoires → Page 27.

3. Après avoir aspiré des liquides, ouvrir les deux brides de fermeture.
4. Soulever la tête aspirante de la cuve de récupération de saletés et la poser sur un support plan, de sorte que la cartouche filtrante puisse sécher.
5. Vider la cuve de récupération de saletés et la nettoyer à l'aide d'un flexible à eau. Nettoyer les électrodes à l'aide d'une brosse et la cartouche filtrante, après l'avoir préalablement séchée en essuyant à la main.
6. Laisser la cuve de récupération de saletés sécher.

### 7.6 Après aspiration

1. Arrêter l'outil électroportatif.
2. Tourner le commutateur de l'appareil sur «OFF».
3. Débrancher de la prise la fiche d'alimentation de l'aspirateur.
4. Enrouler le cordon d'alimentation et le suspendre au crochet pour câble.
5. Vider la cuve et nettoyer l'appareil en essuyant avec un chiffon humide.
6. Enrouler le flexible.
7. Déposer l'aspirateur dans un local sec, à l'abri de toute utilisation non autorisée.

### 7.7 Vidage de la cuve de récupération de saletés en cas de poussières sèches

1. Débrancher la fiche de la prise.
2. Ouvrir les 2 brides de fermeture.
3. Soulever la tête aspirante de la cuve de récupération de saletés et la poser sur un support plan.



## 4. Vider la cuve de récupération de saletés :

VC 20L-X  
VC 40L-X

- ▶ Saisir les poignées encastrées et renverser la cuve de récupération de saletés pour la vider ou retirer le sac à poussières.

VC 20M-X  
VC 40M-X

- ▶ **Pour les aspirateurs de classe M** : Sortir le sac à poussières de la cuve de récupération de saletés.



L'aspirateur H doit être exclusivement utilisé avec le sac à poussières.

## 5. Mettre ensuite la tête aspirante en place sur la cuve de récupération de saletés et fermer les 2 brides de fermeture.

**7.8 Vidage de la cuve de récupération de saletés sans sac à poussières (en cas d'aspiration de liquides)**

1. Débrancher la fiche de la prise.
2. Soulever la tête aspirante de la cuve de récupération de saletés et la poser sur un support plan.
3. Ouvrir les 2 brides de fermeture.
4. Saisir les poignées encastrées et renverser la cuve de récupération de saletés pour la vider.
5. Nettoyer le bord de la cuve de récupération de saletés avec un chiffon.
6. Mettre la tête aspirante en place sur la cuve de récupération de saletés et fermer les deux brides de fermeture.

**7.9 Utilisation du disjoncteur à maximum 4****Uniquement pour les marchés Australie et Nouvelle-Zélande**

La protection par fusible protège la prise d'appareil contre les crêtes de courant. Si le fusible de protection se déclenche, le disjoncteur à maximum (blanc) apparaît sous le capot transparent. Afin que le fusible de protection ne se déclenche pas à nouveau, éliminer la cause, p. ex. en débranchant l'appareil électrique connecté de la prise d'appareil.

- ▶ Pour rétablir l'alimentation électrique avec l'appareil électrique connecté, actionner le disjoncteur à maximum.

**8 Nettoyage et entretien****8.1 Entretien de l'aspirateur****AVERTISSEMENT**

**Danger d'électrocution !** Des réparations inappropriées de composants électriques peuvent entraîner de graves blessures corporelles par électrocution.

- ▶ Les réparations des composants électriques doivent exclusivement être effectuées par un électricien qualifié.
- ▶ Tenir l'aspirateur, en particulier les surfaces de préhension, sec, propre et exempt d'huile et de graisse. Ne pas utiliser de nettoyeurs à base de silicone.
- ▶ Ne jamais faire fonctionner l'aspirateur si ses ouïes d'aération sont bouchées ! Nettoyer soigneusement les ouïes d'aération à l'aide d'une brosse sèche. Éviter toute pénétration de corps étrangers à l'intérieur de l'aspirateur.
- ▶ Nettoyer régulièrement l'extérieur de l'appareil avec un chiffon légèrement humide. Pour nettoyer, ne pas utiliser d'appareil diffuseur, d'appareil à jet de vapeur ou d'eau courante, car cela pourrait nuire à la sécurité électrique de l'aspirateur.

**Pour les aspirateurs de classes L et M :**

Lors de l'entretien et du nettoyage, l'aspirateur doit être manipulé de sorte qu'il n'en résulte aucun danger pour le personnel effectuant l'entretien ou toute autre personne.

- ▶ Utiliser une ventilation forcée filtrée.



- ▶ Porter des vêtements de protection.
- ▶ Nettoyer la zone concernée en veillant à ce qu'aucune substance dangereuse ne pollue l'environnement.
- ▶ Avant de retirer l'aspirateur de la zone polluée par des matières dangereuses, aspirer l'extérieur de l'aspirateur, l'essuyer jusqu'à ce qu'il soit propre ou l'emballer de façon étanche. Ce faisant, veiller à ce que la poussière dangereuse déposée ne se répande pas.
- ▶ Lors de travaux d'entretien et de réparation, toutes les pièces qui n'ont pas pu être nettoyées de manière satisfaisante, doivent être emballées dans des sacs étanches avant d'être éliminées conformément aux prescriptions en vigueur.
- ▶ Faire contrôler l'appareil du point de vue de la poussière au moins une fois par an, par le S.A.V Hilti ou une personne compétente, pour vérifier notamment que le filtre n'est pas endommagé, que l'aspirateur est étanche à l'air et que les dispositifs de commande sont opérationnels.

## 8.2 Nettoyage de filtre



Pour le nettoyage de la cartouche filtrante, veiller à ne pas la cogner contre des objets durs et ne pas intervenir dessus avec des objets durs ou pointus. Ceci raccourcirait la durée d'utilisation de la cartouche filtrante.

La cartouche filtrante ne doit pas être nettoyée avec un nettoyeur haute pression. Ceci risquerait de déchirer le matériau du filtre.

La cartouche filtrante est une pièce d'usure.

- ▶ Remplacer la cartouche filtrante au moins deux fois par an.
- ▶ Remplacer plus fréquemment la cartouche filtrante en cas d'utilisation intensive.

## 8.3 Remplacement de la cartouche filtrante

1. Débrancher la fiche de la prise.
2. Ouvrir l'étrier de retenue pour la cassette filtrante.
3. Ouvrir la cassette filtrante.
4. Enlever prudemment la cartouche filtrante en la saisissant par la poignée encastrée au dispositif de serrage.
5. Nettoyer les surfaces d'étanchéité avec un chiffon.
6. Insérer la nouvelle cartouche filtrante.
7. Fermer la cassette filtrante en rabattant le dispositif d'arrêt du couvercle vers l'avant.
8. Fermer l'étrier de retenue pour la cassette filtrante.
9. Veiller à éliminer à nouveau toute la poussière qui s'échappe de l'aspirateur et/ou de la cartouche filtrante lors du remplacement du filtre.

## 8.4 Contrôle du dispositif de surveillance de niveau

1. Débrancher la fiche de la prise.
2. Ouvrir les deux brides de fermeture.
3. Soulever la tête aspirante de la cuve de récupération de saletés et la poser sur un support plan.
4. S'assurer que les contacts de coupure (sondes filaire) ne sont pas encrassés et, le cas échéant, les nettoyer avec une brosse.
5. Vérifier que le joint d'étanchéité sur la tête aspirante n'est pas encrassé et le nettoyer le cas échéant avec un chiffon.
6. Mettre la tête aspirante en place sur la cuve de récupération de saletés.
7. Fermer les deux brides de fermeture.
8. S'assurer que la tête aspirante est correctement montée et verrouillée.

## 8.5 Contrôle après des travaux de nettoyage et d'entretien

1. Après tous travaux d'entretien et de remise en état, vérifier que l'aspirateur est correctement monté et qu'il fonctionne correctement.
2. Procéder à un test de fonctionnement.



## 9 Transport et stockage

### 9.1 Transport

L'aspirateur ne doit pas être transporté lorsque la cuve de récupération de saletés est pleine.

L'aspirateur ne doit pas être suspendu à une grue.

- ▶ Le cas échéant, enlever le Power Conditioner et retirer les outils détachés du dispositif de fixation d'accessoires.
- ▶ Vider l'aspirateur avant de le transporter vers un autre endroit.
- ▶ Ne pas basculer l'aspirateur et le transporter debout uniquement lorsque des liquides ont été aspirés.
- ▶ Pour le transport, raccorder les deux extrémités de flexible ensemble à l'aide de l'adaptateur conique.

VC 20M-X

VC 40M-X

#### Pour les aspirateurs de classe M



#### AVERTISSEMENT

**Risque de blessures par des poussières nocives !** Il y a un risque que du matériau aspiré s'échappe par le raccord flexible.

- ▶ Pour le transport ou si l'appareil n'est pas utilisé, dans le cas d'aspirateurs de classe M, raccorder le manchon au raccord flexible.

### 9.2 Fixation du coffret 7

1. Veiller à ce que l'aspirateur soit dans une position stable et bloquer le frein de stationnement. Sortir entièrement la poignée de transport.
2. Placer un ou plusieurs coffrets sur l'aspirateur.
  - ▶ Le(s) coffret(s) ne doit (doivent) pas dépasser la hauteur de la poignée de transport.
  - ▶ Tenir compte de la charge supplémentaire maximale.
3. Sortir la boucle d'arrimage du support et la passer sur les coffrets. Si nécessaire, prolonger la boucle d'arrimage.
4. Accrocher le crochet de la boucle d'arrimage à la poignée de transport et tendre la boucle d'arrimage.

### 9.3 Stockage

- ▶ Déposer l'aspirateur dans un local sec, à l'abri de toute utilisation non autorisée.

## 10 Aide au dépannage

En cas de défaillances non énumérées dans ce tableau ou auxquelles il n'est pas possible de remédier sans aide, contacter le S.A.V. Hilti.

### 10.1 Dysfonctionnement de l'aspirateur

Défaillance	Causes possibles	Solution
 <p>L'indicateur de maintenance <b>Remplacer le filtre</b> est allumé.</p>	<p>La cartouche filtrante est colmatée ou trop ancienne.</p>	<ul style="list-style-type: none"> <li>▶ Contrôler le niveau de remplissage de la cuve de récupération de saletés.</li> <li>▶ Appuyer sur la touche de commande <b>Nettoyage manuel</b>. → Page 26</li> <li>▶ Si nécessaire, remplacer le filtre. → Page 33</li> </ul>
	<p>Aucune cartouche filtrante insérée.</p>	<ul style="list-style-type: none"> <li>▶ Insérer une cartouche filtrante appropriée. → Page 33</li> </ul>





Défaillance	Causes possibles	Solution
 L'appareil ne se met pas en marche ou s'arrête après un bref démarrage.	La coupure d'eau a été déclenchée.	► Nettoyer les sondes et l'environnement des sondes avec une brosse.
VC 20M-X VC 40M-X  Signal d'avertissement acoustique (puissance d'aspiration réduite)	Le sac à poussières est plein.	► Remplacer le sac à poussières.
	La cartouche filtrante est très encrassée.	► Si le nettoyage de filtre automatique est désactivé, l'activer et laisser l'aspirateur fonctionner pendant 30 secondes.
	Le flexible d'aspiration ou le collecteur de poussières de l'outil électroportatif est bouché.	► Nettoyer le flexible d'aspiration et le collecteur de poussières.
	Réglage du diamètre du flexible dans une position erronée.	► Régler le diamètre du flexible d'aspiration → Page 30.
La poussière est soufflée hors de l'appareil.	La cartouche filtrante n'est pas montée correctement.	► Remonter la cartouche filtrante. → Page 33
	La cartouche filtrante est endommagée.	► Monter une nouvelle cartouche filtrante. → Page 33
L'appareil se met en marche et s'arrête de manière incontrôlée, ou l'utilisateur subit des décharges statiques.	La décharge électrostatique n'est pas assurée, l'appareil est raccordé à une prise non mise à la terre.	► Raccorder l'appareil à une source de courant mise à la terre, utiliser un flexible antistatique.
Le moteur ne fonctionne plus.	Le fusible de la prise a réagi.	► Armer le fusible. ► S'il réagit à nouveau, rechercher l'origine de la surintensité.
	Cuve de récupération de saletés pleine.	► Arrêter l'appareil et vider la cuve de récupération de saletés.
	Le fusible thermique du moteur a réagi.	► Arrêter l'appareil et le laisser refroidir pendant 5 minutes. ► Si le moteur ne démarre pas, apporter l'appareil au S.A.V. <b>Hilti</b> .
	Le fusible thermique du moteur coupe à nouveau le moteur.	► Nettoyer les fentes d'aération avec précaution au moyen d'une brosse sèche.
Le moteur ne marche pas en mode automatique.	L'appareil raccordé est défectueux ou n'est pas correctement branché.	► Vérifier le bon fonctionnement de l'appareil raccordé ou brancher fermement la fiche d'alimentation.
Le nettoyage automatique de la cartouche filtrante ne fonctionne pas.	Aucun flexible d'aspiration n'est raccordé.	► Raccorder le flexible d'aspiration.

## 10.2 Dysfonctionnement d'un dispositif du système

Si l'aspirateur est utilisé dans un système sans fil, les dispositifs connectés peuvent afficher les messages suivants sur leur afficheur.



Défaillance	Causes possibles	Solution
 L'indicateur de maintenance <b>Erreur inconnue</b> s'allume.	Le dispositif du système connecté a reçu un code d'erreur inconnu de l'aspirateur.	<ul style="list-style-type: none"> <li>▶ S'assurer de l'absence de défaut au niveau de l'aspirateur.</li> </ul>
 L'indicateur de maintenance <b>Remplacer le filtre</b> est allumé.	La cartouche filtrante est colmatée ou trop ancienne.	<ul style="list-style-type: none"> <li>▶ Contrôler le niveau de remplissage de la cuve de récupération de saletés.</li> <li>▶ Appuyer sur la touche de commande <b>Nettoyage manuel</b>. → Page 26</li> <li>▶ Si nécessaire, remplacer le filtre. → Page 33</li> </ul>
	Aucune cartouche filtrante insérée.	▶ Insérer une cartouche filtrante appropriée. → Page 33
 L'indicateur de maintenance <b>Coupure eau</b> est allumé.	La coupure d'eau a été déclenchée.	▶ Nettoyer les sondes et l'environnement des sondes avec une brosse.
 L'indicateur de maintenance <b>Puissance d'aspiration réduite</b> est allumé.	Le sac à poussières est plein.	▶ Remplacer le sac à poussières.
	La cartouche filtrante est très encrassée.	▶ Si le nettoyage de filtre automatique est désactivé, l'activer et laisser l'aspirateur fonctionner pendant 30 secondes.
	Le flexible d'aspiration ou le collecteur de poussières de l'outil électroportatif est bouché.	▶ Nettoyer le flexible d'aspiration et le collecteur de poussières.
	Réglage du diamètre du flexible dans une position erronée.	▶ Régler le diamètre du flexible d'aspiration → Page 30.

## 11 Recyclage

Les produits  **Hilti** sont fabriqués pour une grande partie en matériaux recyclables. Le recyclage présuppose un tri adéquat des matériaux. **Hilti** reprend les appareils usagés dans de nombreux pays en vue de leur recyclage. Consulter le service clients **Hilti** ou un conseiller commercial.

Conformément à la directive européenne concernant les appareils électriques et électroniques anciens et sa transposition au niveau national, les appareils électriques usagés doivent être collectés séparément et recyclés de manière non polluante.



- ▶ Ne pas jeter les appareils électriques dans les ordures ménagères !

### Boues de forage

En raison de la protection de l'environnement, les boues de forage ne doivent pas être versées dans les cours d'eau ou les canalisations sans prétraitement approprié.

- ▶ Veuillez vous renseigner auprès de votre administration locale sur les directives en vigueur en la matière.

Nous recommandons le prétraitement suivant :

- ▶ Collecter les boues de forage (par exemple au moyen d'un aspirateur de déchets liquides).
- ▶ Faire décanter les boues de forage et éliminer la partie sèche sur une décharge industrielle (le procédé peut être accéléré par des agents floculants).
- ▶ Avant de déverser l'eau résiduelle (basique, pH > 7) dans les canalisations, il convient de la neutraliser en ajoutant un neutralisant acide ou en la diluant avec beaucoup d'eau.



### Poussière de forage

- ▶ La poussière de forage accumulée doit être éliminée conformément aux réglementations nationales existantes en vigueur.

## 12 Garantie constructeur

- ▶ En cas de questions sur les conditions de garantie, veuillez vous adresser à votre partenaire **Hilti** local.

## Istruzioni originali

### 1 Dati per la documentazione

#### 1.1 In riferimento alla presente documentazione

- Leggere attentamente la presente documentazione prima di mettere in funzione l'attrezzo. Ciò costituisce un presupposto fondamentale per un lavoro sicuro ed un utilizzo dell'utensile privo di disturbi.
- Rispettare le avvertenze per la sicurezza ed i segnali di avvertimento riportati nella presente documentazione e sul prodotto.
- Conservare sempre il manuale d'istruzioni con il prodotto: consegnare l'attrezzo a terze persone solo unitamente al presente manuale.

#### 1.2 Spiegazioni del disegno

##### 1.2.1 Avvertenze

Le avvertenze avvisano della presenza di pericoli nell'uso del prodotto. Vengono utilizzate le seguenti parole segnaletiche:

##### **PERICOLO**

##### **PERICOLO !**

- ▶ Prestare attenzione ad un pericolo imminente, che può essere causa di lesioni gravi o mortali.

##### **AVVERTIMENTO**

##### **AVVERTIMENTO !**

- ▶ Per un pericolo potenzialmente imminente, che può essere causa di lesioni gravi o mortali per le persone.





##### **PRUDENZA**

##### **PRUDENZA !**

- ▶ Situazione potenzialmente pericolosa, che potrebbe causare lesioni alle persone o danni materiali.

##### 1.2.2 Simboli nella documentazione

Nella nostra documentazione vengono utilizzati i seguenti simboli:

	Prima dell'utilizzo leggere il manuale d'istruzioni
	Prudenza
	Indicazioni sull'utilizzo ed altre informazioni utili
	Smaltimento dei materiali riciclabili
	Non gettare gli attrezzi elettrici e le batterie tra i rifiuti domestici

##### 1.2.3 Simboli nelle figure

Nelle nostre figure vengono utilizzati i seguenti simboli:



<b>2</b>	Questi numeri rimandano alle figure corrispondenti all'inizio delle presenti istruzioni
3	La numerazione indica una sequenza delle fasi di lavoro nell'immagine e può discostarsi dalle fasi di lavoro nel testo
<b>11</b>	I numeri di posizione vengono utilizzati nella figura <b>Panoramica</b> e fanno riferimento ai numeri della legenda nel paragrafo <b>Panoramica prodotto</b>
	Questo simbolo è inteso per attirare la vostra attenzione in caso di utilizzo del prodotto.

### 1.3 Simboli in funzione del prodotto

#### 1.3.1 Simboli presenti sul prodotto

Sul prodotto possono essere utilizzati i seguenti simboli:

	L'apparecchio supporta la tecnologia NFC, compatibile con piattaforme iOS e Android.
	Se indicato sul prodotto, il prodotto è stato certificato dal presente ufficio di certificazione per il mercato statunitense/americano e canadese secondo le normative valide.

#### 1.3.2 Segnali di divieto

Sul prodotto vengono utilizzati i seguenti segnali di divieto:

	Proibito il trasporto con gru
--	-------------------------------

### 1.4 Etichette speciali sul prodotto

**ATTENZIONE:** Questo aspiratore contiene polveri dannose per la salute. Lo svuotamento e la manutenzione, compreso lo smaltimento del sacchetto raccogli-polvere, devono essere eseguite esclusivamente da personale specializzato, che indossa idonei dispositivi di protezione individuali. Utilizzare l'aspiratore esclusivamente con il sistema di filtraggio integro e perfettamente funzionante.

Sull'aspiratore si trova uno dei seguenti adesivi di avvertimento:

VC 20L-X  
VC 40L-X

#### Adesivo di avvertimento per aspiratori L:



Accertarsi che l'adesivo di avvertimento sia ben visibile.

VC 20M-X  
VC 40M-X

#### Adesivo di avvertimento per aspiratori M:



Accertarsi che l'adesivo di avvertimento sia ben visibile.

### 1.5 Informazioni relative al prodotto

I prodotti **Hilti** sono destinati ad un uso di tipo professionale e devono essere utilizzati, sottoposti a manutenzione e riparati esclusivamente da personale autorizzato ed opportunamente istruito. Questo personale deve essere istruito specificamente sui pericoli che possono presentarsi. Il prodotto ed i



suoi accessori possono essere fonte di pericolo se maneggiati in modo non idoneo da personale non opportunamente istruito o utilizzati in modo non conforme alle disposizioni.

La denominazione del modello ed il numero di serie sono riportati sulla targhetta dell'attrezzo.

- ▶ Riportare il numero di serie nella tabella seguente. I dati relativi al prodotto sono necessari in caso di richieste al nostro referente o al Centro Riparazioni.

#### Dati prodotto

Aspiratore a umido/a secco	VC 20M-X VC 20L-X VC 40M-X VC 40L-X
Generazione	01
N. di serie	

## 1.6 Dichiarazione di conformità

Sotto nostra unica responsabilità, dichiariamo che il prodotto qui descritto è stato realizzato in conformità alle direttive e norme vigenti. L'immagine della dichiarazione di conformità è riportata alla fine della presente documentazione.

La documentazione tecnica è depositata qui:

Hilti Entwicklungsgesellschaft mbH | Zulassung Geräte | Hiltistraße 6 | 86916 Kaufering, DE

## 2 Sicurezza

### 2.1 Indicazioni generali di sicurezza

Oltre alle indicazioni di sicurezza riportate nei singoli capitoli delle presenti istruzioni per l'uso, è necessario attenersi sempre e rigorosamente alle disposizioni riportate di seguito.

- ▶ **Leggere tutte le avvertenze!** La mancata osservanza delle seguenti avvertenze può essere causa di scosse elettriche, incendio e/o lesioni di grave entità.
- ▶ **In caso di utilizzo dell'attrezzo in combinazione con un attrezzo elettrico, prima dell'uso leggere le istruzioni dell'attrezzo elettrico ed osservarne tutte le avvertenze ivi riportate.**
- ▶ **Non sono consentite manipolazioni o modifiche allo strumento.**
- ▶ **Utilizzare l'attrezzo giusto. Non utilizzare l'attrezzo per scopi diversi da quelli per i quali è stato progettato, bensì solamente in conformità a quanto riportato nel presente manuale ed in perfette condizioni di funzionamento.**
- ▶ **Prima di procedere all'utilizzo del prodotto, si raccomanda di informarsi in merito alla gestione, agli eventuali pericoli derivanti dal materiale in questione ed allo smaltimento del materiale aspirato.**
- ▶ **Tenere conto delle influenze dell'ambiente circostante. Non utilizzare l'attrezzo in ambienti ove esista il pericolo di incendio o di esplosione.**
- ▶ **L'attrezzo deve essere utilizzato esclusivamente da persone che abbiano una sufficiente familiarità con l'attrezzo stesso, siano state istruite ad un uso sicuro e che comprendano i pericoli che ne possono derivare. L'attrezzo non è destinato all'uso da parte dei bambini. I bambini devono essere sorvegliati al fine di evitare che giochino con l'attrezzo.**
- ▶ **Conservare gli attrezzi inutilizzati in un luogo sicuro. Gli attrezzi non utilizzati devono essere conservati in un luogo asciutto, in alto o chiuso a chiave, al di fuori della portata dei bambini.**

### 2.2 Sicurezza delle persone

- ▶ **È importante essere concentrati su ciò che si sta facendo e maneggiare con attenzione il prodotto durante il lavoro. Non utilizzare l'aspiratore quando si è stanchi oppure sotto l'influsso di droghe, alcol o farmaci.** Un attimo di disattenzione durante l'utilizzo dell'attrezzo può causare lesioni di grave entità.
- ▶ **Durante l'utilizzo dell'attrezzo, l'operatore e le persone nelle immediate vicinanze devono indossare adeguati occhiali protettivi, un elmetto di protezione, protezioni acustiche, guanti protettivi, calzature antinfortunistiche ed una mascherina leggera per le vie respiratorie.**
- ▶ **Accertarsi che l'aspiratore non possa scivolare via o ribaltarsi.**
- ▶ **Azionare i freni delle ruote per un posizionamento sicuro dell'aspiratore.** Qualora il freno non fosse azionato, l'aspiratore potrebbe mettersi in movimento in modo incontrollato.
- ▶ **Attenersi alle prescrizioni antinfortunistiche nazionali.**



- ▶ Se è possibile montare dispositivi di aspirazione o di raccolta della polvere, assicurarsi che questi siano collegati e vengano utilizzati in modo corretto. L'impiego di un dispositivo per l'aspirazione della polvere può ridurre il pericolo rappresentato dalla polvere.

### 2.3 Utilizzo conforme e cura dell'attrezzo

- ▶ Non lasciare l'attrezzo incustodito.
- ▶ Non disattivare la pulizia del filtro durante l'aspirazione di polveri pericolose, specialmente nel caso di utilizzo con elettrotensili che generano polvere.
- ▶ Proteggere l'attrezzo dal gelo.
- ▶ Il dispositivo di limitazione del livello d'acqua deve essere pulito regolarmente con una spazzola secondo le istruzioni ed ispezionato al fine di rilevare eventuali danneggiamenti.
- ▶ Durante l'applicazione della testa di aspirazione, prestare attenzione a non pizzicarsi le dita ed a non danneggiare il cavo di alimentazione. Sussiste il pericolo di lesioni e di danni materiali.
- ▶ Controllare che l'attrezzo e gli accessori non presentino eventuali danneggiamenti. Prima di un ulteriore impiego dell'attrezzo, i dispositivi di protezione o le parti lievemente danneggiate devono essere esaminati con cura per verificarne il perfetto funzionamento in conformità alle prescrizioni. Verificare che i componenti mobili funzionino perfettamente senza incepparsi e verificare inoltre che gli altri componenti non siano danneggiati. Tutte le parti devono essere montate correttamente e devono soddisfare ogni prescrizione, in modo da garantire il perfetto funzionamento dell'attrezzo.
- ▶ Fare riparare l'attrezzo esclusivamente da personale specializzato qualificato e solo impiegando pezzi di ricambio originali. In questo modo potrà essere salvaguardata la sicurezza dell'attrezzo elettrico.
- ▶ In caso di inutilizzo dell'attrezzo (durante le pause di lavoro), prima della manutenzione e del cambio degli accessori o della sostituzione del filtro, scollegare sempre la spina dalla presa. Tale misura di sicurezza eviterà che l'attrezzo possa essere messo in funzione inavvertitamente.
- ▶ Non tirare mai l'aspiratore dal cavo di alimentazione per spostarlo. Non passare con l'aspiratore sul cavo di alimentazione.
- ▶ Non trasportare l'attrezzo con una gru.

VC 20M-X

VC 40M-X

#### Inoltre, per aspiratori M

- ▶ Durante il trasporto ed in caso di inutilizzo dell'attrezzo chiudere il raccordo d'immissione con il manicotto di chiusura.

### 2.4 Sicurezza elettrica

- ▶ La spina dell'attrezzo deve essere adatta alla presa di corrente. Evitare assolutamente di apportare modifiche alla spina. Non utilizzare adattatori con gli attrezzi dotati di messa a terra di protezione. Le spine non modificate e le prese adatte allo scopo riducono il rischio di scosse elettriche.
- ▶ Inserire la spina in una presa adatta con messa a terra, che sia installata in sicurezza e tenendo conto di tutte le caratteristiche locali. Se non si è sicuri sulla corretta messa a terra della presa, farla controllare da un elettricista specializzato.
- ▶ Evitare il contatto del corpo con superfici con messa a terra, come tubi, radiatori, fornelli e frigoriferi. Sussiste un maggior rischio di scosse elettriche nel momento in cui il corpo è collegato a terra.
- ▶ Tenere l'attrezzo al riparo dalla pioggia e dall'umidità. L'eventuale infiltrazione di acqua in un attrezzo elettrico aumenta il rischio di scosse elettriche.
- ▶ Accertarsi che il cavo di alimentazione non sia immerso in pozzanghere.
- ▶ Controllare regolarmente il cavo di alimentazione dell'attrezzo e, in caso di danni, farlo sostituire da un Centro Riparazioni Hilti. Controllare regolarmente i cavi di prolunga e sostituirli qualora risultassero danneggiati.
- ▶ Se durante il lavoro vengono danneggiati il cavo di alimentazione e/o il cavo di prolunga, non toccarli. Estrarre la spina dalla presa. Se i cavi di alimentazione e di prolunga sono danneggiati sussiste il pericolo di scossa elettrica.
- ▶ Il cavo di alimentazione deve essere sostituito soltanto con il modello specificato nel manuale d'istruzioni.
- ▶ Non usare il cavo per scopi diversi da quelli previsti, per trasportare o appendere l'attrezzo, né per estrarre la spina dalla presa di corrente. Tenere il cavo al riparo da fonti di calore, dall'olio, dagli spigoli o da parti dell'attrezzo in movimento. I cavi danneggiati o aggrovigliati aumentano il rischio di scosse elettriche.



- ▶ **Qualora si voglia usare l'attrezzo elettrico all'aperto, impiegare esclusivamente cavi di prolunga adatti anche per l'impiego all'esterno.** L'uso di un cavo di prolunga omologato per l'impiego all'esterno riduce il rischio di scosse elettriche.
- ▶ **In caso di interruzione della corrente disattivare l'attrezzo ed estrarre la spina dalla presa di corrente.**
- ▶ **Utilizzare la presa dell'attrezzo solo per gli scopi indicati nel manuale d'istruzioni.**
- ▶ **Non utilizzare l'attrezzo se è sporco o bagnato.** In circostanze sfavorevoli, la polvere eventualmente presente sulla superficie dell'attrezzo, soprattutto se proveniente da materiali conduttori, oppure l'umidità, possono causare scariche elettriche. **Pertanto, soprattutto se vengono lavorati frequentemente materiali conduttori, far controllare ad intervalli regolari gli attrezzi sporchi presso un Centro Riparazioni Hilti.**

## 2.5 Area di lavoro

- ▶ **Fare in modo che la postazione di lavoro sia ben illuminata.**
- ▶ **Fare in modo che l'area di lavoro sia ben ventilata.** L'aerazione insufficiente dell'area di lavoro può provocare danni alla salute causati dalla polvere.
- ▶ **Tenere in ordine la postazione di lavoro. Mantenere l'area di lavoro libera da oggetti che potrebbero essere causa di lesioni.** Il disordine nella postazione di lavoro può essere causa di incidenti.
- ▶ **Evitare di lavorare con l'attrezzo in ambienti soggetti a rischio di esplosioni nei quali si trovino liquidi, gas o polveri infiammabili.** Gli attrezzi elettrici producono scintille che possono far infiammare la polvere o i gas.

## 2.6 Materiale aspirato

- ▶ **Non è consentito aspirare polveri dannose per la salute la cui classe sia superiore alla classe di polveri dell'aspiratore. Non è consentito aspirare polveri infiammabili e/o esplosive (ad esempio polveri di magnesio o alluminio). Non è consentito aspirare materiali con temperatura superiore a 60 °C (140 °F) (ad es. sigarette accese o ceneri calde).**
- ▶ Prima di iniziare il lavoro, controllare sempre la classe di pericolosità della polvere nociva per la salute che potrebbe formarsi durante il lavoro. I materiali nocivi per la salute, come ad esempio l'amianto ed il piombo, **non** sono previsti specificatamente nell'uso previsto del prodotto e non devono essere trattati → Pagina 42. Se nonostante ciò vengono trattati materiali contenenti piombo o amianto, la garanzia del costruttore per il Vostro prodotto decade.
- ▶ La polvere che si genera durante la levigatura, la smerigliatura, il taglio e la foratura può contenere sostanze chimiche pericolose. Alcuni esempi sono: piombo o vernici a base di piombo; mattoni, calcestruzzo ed altri prodotti di muratura, pietra naturale e altri prodotti a base di quarzo; determinate categorie di legname, quali rovere, faggio e legno trattato chimicamente; amianto o materiali contenenti amianto. Determinare l'esposizione dell'utilizzatore e degli astanti in base alla classe di pericolosità dei materiali su cui si sta lavorando. Adottare i provvedimenti necessari al fine di mantenere l'esposizione ad un livello di sicurezza, ad es. utilizzare un sistema di raccolta della polvere o indossare una mascherina di protezione delle vie respiratorie. I provvedimenti generali per la riduzione dell'esposizione includono i seguenti punti:
  - ▶ lavorare in un ambiente ben aerato,
  - ▶ evitare un contatto prolungato con la polvere,
  - ▶ allontanare la polvere da viso e corpo,
  - ▶ indossare abbigliamento protettivo e lavare con acqua e sapone le parti esposte.
- ▶ **Non è consentito aspirare liquidi infiammabili, esplosivi o aggressivi (refrigeranti e lubrificanti, benzina, solventi, acidi (pH < 5), soluzioni alcaline (pH > 12,5) ecc.).**
- ▶ **Spegnere immediatamente l'aspiratore qualora si verificasse una fuoriuscita di schiuma o altri liquidi.**
- ▶ **Qualora si aspiri materiale caldo, con temperatura max. di 60 °C (140 °F), indossare guanti protettivi.**
- ▶ **Se vengono eseguiti lavori con fanghi di perforazione di natura minerale, indossare l'abbigliamento protettivo previsto ed evitare il contatto con la pelle (pH > 9, corrosivo).**
- ▶ **Evitare il contatto con liquidi basici o acidi. In caso di contatto casuale, sciacquare con acqua. Se il liquido entra in contatto con gli occhi, risciacquare abbondantemente con acqua e consultare un medico.**



### In aggiunta con aspiratori L

- ▶ L'aspiratore appartenente alla classe di polveri L è adatto per l'aspirazione/estrazione di polveri asciutte non infiammabili, trucioli di legno e polveri pericolose con valori limite di esposizione > 1 mg/m<sup>3</sup>. **In funzione della pericolosità delle polveri da aspirare, l'aspiratore dovrà essere equipaggiato con i filtri appropriati.**

### Inoltre, per aspiratori M

- ▶ L'aspiratore appartenente alla classe di polveri M è adatto per l'aspirazione/estrazione di polveri asciutte non infiammabili, trucioli di legno e polveri pericolose con valori limite di esposizione  $\geq 0,1$  mg/m<sup>3</sup>. **In funzione della pericolosità delle polveri da aspirare, l'aspiratore dovrà essere equipaggiato con i filtri appropriati.**

## 3 Descrizione

### 3.1 Panoramica del prodotto

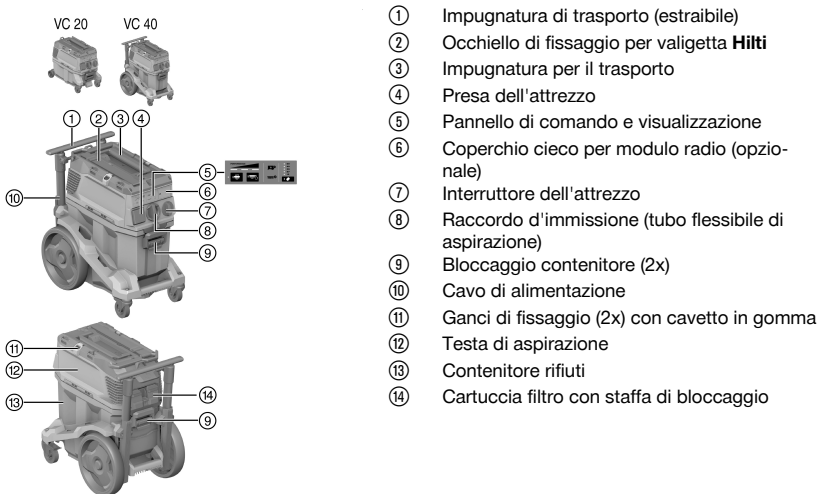

### 3.2 Utilizzo conforme

I prodotti qui descritti sono aspiratori industriali universali destinati ad un uso professionale. Sono utilizzabili per applicazioni a secco ed a umido.

Non rivolgere questo prodotto contro persone o animali. È vietato l'utilizzo sott'acqua.

- ▶ Prima di procedere all'utilizzo del prodotto, si raccomanda di informarsi in merito alla gestione, agli eventuali pericoli derivanti dal materiale in questione ed al sicuro smaltimento del materiale.
- ▶ Non impiegare il prodotto per un uso stazionario prolungato, su impianti automatici o semiautomatici.
- ▶ Per evitare il rischio di lesioni, utilizzare esclusivamente gli accessori e gli utensili di **Hilti**.
- ▶ Onde evitare gli effetti elettrostatici, utilizzare un tubo flessibile di aspirazione antistatico.
- ▶ Evitare di aspirare oggetti che possono causare lesioni attraverso il sacchetto raccogli-polvere (ad esempio materiale aspirato appuntito o affilato).
- ▶ Non utilizzare l'attrezzo come scala.
- ▶ Attenersi alle normative antinfortunistiche nazionali.





## Applicazioni ammesse:

- Durante la fase di depolverazione è necessario assicurare un ricambio d'aria L sufficiente nell'ambiente nel momento in cui l'aria di scarico viene fatta ricircolare.  
Osservare le normative nazionali!

- ▶ Aspirazione di grandi quantità di polveri lavorando con mole diamantate, troncatrici, martelli perforatori e corone di perforazione a secco **Hilti**.
- ▶ Aspirazione di fanghi di perforazione di natura minerale lavorando con corone diamantate **Hilti** o seghe diamantate **Hilti** e materiale aspirato liquido, fino ad una temperatura massima di 60 °C (140 °F).
- ▶ Aspirazione di olio e liquidi fino ad una temperatura massima di 60 °C (140 °F).
- ▶ Pulizia a secco e ad umido di pareti e pavimenti.

VC 20M-X  
VC 40M-X

### Inoltre, per aspiratori M

- ▶ Aspirazione di polveri asciutte non infiammabili, liquidi, trucioli di legno e polveri pericolose con valori limite di esposizione  $\geq 0,1 \text{ mg/m}^3$  (classe di polveri M).
- ▶ Le macchine concepite per raccogliere polvere minerale contenente quarzo devono corrispondere almeno alla classe di polveri M.

VC 20L-X  
VC 40L-X

### In aggiunta con aspiratori L

- ▶ aspirazione di polveri asciutte non infiammabili, liquidi, trucioli di legno e polveri pericolose con valori limite di esposizione  $> 1 \text{ mg/m}^3$  (classe di polvere L).

## 3.3 Possibile utilizzo non conforme

- ▶ L'aspiratore non deve essere impiegato per l'aspirazione di amianto.
- ▶ L'aspiratore non deve essere utilizzato in posizione orizzontale.
- ▶ L'aspiratore non deve essere impiegato per aspirare materiali soggetti a rischio di esplosione, sostanze incandescenti, ardenti o infiammabili e polveri aggressive (ad esempio polvere di magnesio o di alluminio). Eccezione: trucioli di legno.
- ▶ L'aspiratore non deve essere impiegato per aspirare liquidi infiammabili (ad esempio benzina, solventi, acidi, refrigeranti e lubrificanti).

## 3.4 Indicatori sul prodotto

Indicatore	Descrizione
	Indicatore di servizio <b>Sostituire filtro</b> Se il LED si accende, il filtro è ostruito. 1. Controllare il livello di riempimento del contenitore rifiuti 2. Premere il tasto di comando <b>Pulizia manuale del filtro</b> . 3. Controllare il filtro e, all'occorrenza, sostituirlo.
	Monitoraggio livello di riempimento Se il LED si accende, è attivo il disinserimento di protezione in modalità a umido. Svuotare il contenitore e pulire le sonde.
	Indicatore della potenza Quest'indicatore informa sulle attuali condizioni del filtro. Alla capacità di aspirazione massima, si accenderanno tutti e 3 i LED.



### 3.5 Tasti di comando sul prodotto

Tasto di comando	Descrizione
	Pulizia manuale del filtro Premere questo tasto per effettuare una pulizia manuale del filtro.
	Pulizia automatica del filtro Se il LED si accende, è attiva la pulizia automatica del filtro. Disattivare la pulizia automatica del filtro, premendo il tasto. Il LED si spegnerà.
	Impostazione del diametro del tubo flessibile (solo per classe M) Premere questo tasto per impostare il diametro del tubo flessibile attualmente utilizzato.  Il valore da impostare dipende dall'attrezzo collegato e dal relativo diametro di aspirazione e potrà essere necessario adattarlo.

### 3.6 Dotazione

Aspiratore a umido / a secco incluso elemento filtrante, tubo flessibile di aspirazione completo di manicotto rotante (lato aspiratore) e manicotto utensile, sacchetto raccogli-polvere (in plastica) PE, manuale d'istruzioni



Altri prodotti di sistema, omologati per il vostro prodotto, sono reperibili presso il vostro **Hilti Store** oppure all'indirizzo: [www.hilti.group](http://www.hilti.group)

### 3.7 Segnale acustico di avvertimento

VC 20M-X  
VC 40M-X

Gli aspiratori M sono dotati di segnale acustico di avvertimento, che, per ragioni di sicurezza, si attiva se la velocità dell'aria nel tubo flessibile di aspirazione scende sotto i 20 m/s.

Affinché il segnale acustico d'avvertimento venga emesso correttamente, è necessario che nell'impostazione del diametro del tubo flessibile venga indicato il diametro del tubo flessibile d'aspirazione utilizzato.

### 3.8 Pulizia del filtro



La pulizia del filtro funziona soltanto con il tubo flessibile di aspirazione collegato.

L'aspiratore è dotato di un sistema automatico e manuale di pulizia del filtro per liberare quanto più possibile l'elemento filtrante dalla polvere.

La pulizia automatica del filtro può essere disattivata mediante il tasto "Pulizia automatica del filtro" e riattivata con un'ulteriore pressione dello stesso tasto.

Stato	Significato
LED acceso.	La pulizia del filtro è stata attivata.
LED spento.	La pulizia del filtro è stata disattivata.

Ad ogni avviamento dell'aspiratore la pulizia del filtro viene automaticamente attivata.

L'elemento filtrante viene pulito automaticamente con un getto d'aria (rumore pulsante).



Per consentire una potenza di aspirazione costantemente elevata, nelle applicazioni di sistema (soprattutto in caso di levigatura, taglio ed esecuzione di scanalatura), oppure qualora si aspirino grandi quantità di polvere, la pulizia del filtro dovrà essere attiva.



Indipendentemente dalla pulizia automatica del filtro, il filtro può essere pulito in qualsiasi momento premendo il tasto "Pulizia manuale del filtro".



Pulizia di potenza: La massima potenza nella pulizia del filtro si ottiene chiudendo il tubo flessibile e premendo contemporaneamente il tasto "Pulizia manuale del filtro".

### 3.9 Indicazioni sull'utilizzo

VC 20M-X  
VC 40M-X



Utilizzare l'aspiratore M esclusivamente con il sacchetto raccogli-polvere. Classe M per l'aspirazione di polveri con valori limite di esposizione di  $\geq 0,1 \text{ mg/m}^3$ .

#### Accessori e tipi di applicazioni

Codice articolo	Accessori	Tipo di applicazione
2261451	Sacchetto raccogli-polvere in plastica PE VC 20, VC 150-6	applicazioni con sostanze minerali, a umido e a secco
2262095	Sacchetto raccogli-polvere in plastica PE VC 40, VC 150-10	applicazioni con sostanze minerali, a umido e a secco
2261258	Sacchetto raccogli-polvere Premium VC 20, VC 150-6	Applicazioni su legno e su sostanze minerali (calcestruzzo), a secco
2262130	Sacchetto raccogli-polvere Premium VC 40, VC 150-10	Applicazioni su legno e su sostanze minerali (calcestruzzo), a secco
2261453	Filtro PTFE VC 20/40/150	universale a umido ed a secco
2261257	Filtro VC 20/40/150 universale	universale a umido ed a secco
2278640	Filtro DRY VC 20/40/150 universale	a secco
2261452	Filtro HEPA VC 20/40/150	a umido e a secco
203867	Tubo flessibile di aspirazione 36x4,65M AS	a umido e a secco

## 4 Dati tecnici

### 4.1 Caratteristiche del prodotto



In caso di utilizzo con un generatore o trasformatore, la potenza erogata dagli stessi deve essere almeno doppia rispetto all'assorbimento di potenza nominale riportato sulla targhetta dell'attrezzo. La tensione d'esercizio del trasformatore o generatore deve essere sempre compresa tra il +5% e il -15% della tensione nominale del prodotto.

	VC 20-X	VC 40-X
<b>Peso</b>	11 kg	14,4 kg
<b>Dimensioni (L x P x H)</b>	530 mm x 290 mm x 415 mm	560 mm x 365 mm x 590 mm
<b>Carico aggiuntivo max.</b>	25 kg	25 kg
<b>Volume del contenitore</b>	15 ℓ	30 ℓ
<b>Quantità utile per polvere</b>	15 kg	34 kg
<b>Volume utile per acqua</b>	9 ℓ	22,8 ℓ
<b>Temperatura aria</b>	-10 °C ... 40 °C	-10 °C ... 40 °C
<b>Pulizia automatica del filtro</b>	Gestita da sensore	Gestita da sensore
<b>Frequenza di rete</b>	50 Hz ... 60 Hz	50 Hz ... 60 Hz
<b>Classe di protezione</b>	I	I
<b>Tipo di protezione</b>	IP X4	IP X4



#### 4.2 Tensione nominale

	100 V	110 V	110 V (GB 16 A)	110 V (GB 32 A)
Assorbimento di potenza nominale	1.200 W	1.100 W	1.100 W	1.100 W
Potenza di allacciamento presa attrezzo integrata per elettro-utensile	•/•	•/•	650 W	1.600 W
Allacciamento alla rete (tipo)	CNS HVCTF 300 3x2 mm <sup>2</sup>	CNS HVCTF 300 3x2 mm <sup>2</sup>	H07 RNF 3G 1,5 mm <sup>2</sup>	HARSJT 3x12 (2,5) AWG

	220 - 240 V	220 - 240 V (CH)	220 - 240 V (GB)
Assorbimento di potenza nominale	1.200 W	1.200 W	1.200 W
Potenza di allacciamento presa attrezzo integrata per elettro-utensile	<ul style="list-style-type: none"> <li>• 2.400 W</li> <li>• 1.200 W (solo Nuova Zelanda)</li> </ul>	1.100 W	1.800 W
Allacciamento alla rete (tipo)	H07 RNF 3G 1,5 mm <sup>2</sup>	H07 RNF 3G 1,5 mm <sup>2</sup>	H07 RNF 3G 1,5 mm <sup>2</sup>

#### 4.3 Portata volumetrica max. e depressione max.

	100 V	110 V (GB 32 A)	110 V
Portata volumetrica max. (turbina)	71 ℓ/s	71 ℓ/s	71 ℓ/s
Flusso volumetrico max. (Estremità del tubo flessibile)	177,1 m <sup>3</sup> /h (49,2 ℓ/s)	177,1 m <sup>3</sup> /h (49,2 ℓ/s)	177,1 m <sup>3</sup> /h (49,2 ℓ/s)
Flusso volumetrico max. (estremità del tubo flessibile; ø 36 mm, L=4,65 m)	138,6 m <sup>3</sup> /h (38,5 ℓ/s)	138,6 m <sup>3</sup> /h (38,5 ℓ/s)	138,6 m <sup>3</sup> /h (38,5 ℓ/s)
Depressione max.	22,7 kPa (227 mbar)	22,3 kPa (223 mbar)	22,3 kPa (223 mbar)

	220 - 240 V	220 - 240 V (CH)
Portata volumetrica max. (turbina)	74 ℓ/s	74 ℓ/s
Flusso volumetrico max. (Estremità del tubo flessibile)	183 m <sup>3</sup> /h (50,6 ℓ/s)	183 m <sup>3</sup> /h (50,6 ℓ/s)
Flusso volumetrico max. (estremità del tubo flessibile; ø 36 mm, L=4,65 m)	142 m <sup>3</sup> /h (39,4 ℓ/s)	142 m <sup>3</sup> /h (39,4 ℓ/s)
Depressione max.	24,5 kPa (245 mbar)	24,5 kPa (245 mbar)

#### 4.4 Informazioni sulla rumorosità e sulle vibrazioni, misurate secondo EN 60335

Le seguenti indicazioni sono valide per tutti gli aspiratori industriali VC 20 e VC 40.

Livello di pressione acustica emissioni ( $L_{pA}$ )	69 dB(A)
Grado d'incertezza livello di pressione acustica ( $K_{pA}$ )	2,5 dB(A)
Valore di emissione delle oscillazioni	< 2,5 m/s <sup>2</sup>



## 5 Utilizzo dei cavi di prolunga

### AVVERTIMENTO

**Pericolo dovuto a cavi danneggiati!** È proibito toccare il cavo di rete o di prolunga se questo è stato danneggiato durante il lavoro. Disinserire la spina dalla presa.

- ▶ Controllare regolarmente il cavo di collegamento dell'attrezzo e, in caso di danni, farlo sostituire da personale tecnico riconosciuto.
- 
- Utilizzare esclusivamente cavi di prolunga omologati per la specifica applicazione, con una sezione sufficiente del cavo. In caso contrario si potrebbero riscontrare perdite di potenza dell'attrezzo e surriscaldamento del cavo.
  - Controllare regolarmente che il cavo di prolunga non presenti danneggiamenti.
  - I cavi di prolunga danneggiati devono essere sostituiti.
  - Per l'utilizzo all'aperto, usare solo cavi di prolunga omologati e provvisti del relativo contrassegno.

## 6 Messa in funzione

### PERICOLO

**Pericolo derivante dalla corrente elettrica.** Se l'aspiratore non è correttamente collegato, sussiste il pericolo di lesioni gravi o anche mortali.

- ▶ Collegare l'aspiratore solamente ad una fonte di energia elettrica provvista di messa a terra.

### PRUDENZA

**Pericolo di lesioni a causa di spostamenti incontrollati!** Qualora il freno non fosse azionato, l'aspiratore potrebbe mettersi in movimento in modo incontrollato.

- ▶ Azionare i freni delle ruote per un posizionamento sicuro dell'aspiratore.

### 6.1 Prima messa in funzione



Scegliere il sacchetto raccogli-polvere appropriato, in base al materiale da aspirare (sostanze minerali o legno) e al tipo di applicazione (a secco/a umido). → Capitolo "Avvertenze di utilizzo"

1. Aprire i due fermagli di chiusura.
2. Sollevare la testa di aspirazione dal contenitore rifiuti.
3. Togliere i componenti accessori dal contenitore rifiuti e dall'imballaggio.
4. Inserire un sacchetto raccogli-polvere conformemente alle istruzioni.
5. Applicare la testa di aspirazione al contenitore rifiuti e chiudere i due fermagli di chiusura.
6. Accertarsi che la testa di aspirazione sia montata correttamente e bloccata.
7. Collegare il tubo flessibile di aspirazione.

### 6.2 Inserimento sacchetto raccogli-polvere Premium 2



Oggetti appuntiti potrebbero perforare il sacchetto raccogli-polvere.  
Accertarsi che nessun oggetto abbia perforato il sacchetto raccogli-polvere.

1. Estrarre la spina dalla presa.
2. Aprire i 2 fermagli di chiusura.
3. Sollevare la testa di aspirazione dal contenitore rifiuti.
4. Inserire il sacchetto raccogli-polvere Premium nel contenitore rifiuti.
5. Accertarsi che l'adattatore innesti correttamente in posizione e che il sacchetto raccogli-polvere non sporga oltre il bordo del contenitore.
6. Applicare la testa di aspirazione sul contenitore rifiuti.
7. Chiudere i 2 fermagli di chiusura.
8. Accertarsi che la testa di aspirazione sia montata correttamente e bloccata.
9. Collegare il tubo flessibile di aspirazione.



### 6.3 Sostituzione del sacchetto raccogli-polvere (in plastica)

1. Estrarre la spina dalla presa.
2. Aprire i 2 fermagli di chiusura.
3. Sollevare la testa di aspirazione dal contenitore rifiuti.
4. Se necessario, rimuovere il sacchetto raccogli-polvere in plastica pieno.
5. Inserire un nuovo sacchetto raccogli-polvere (in plastica) nel contenitore rifiuti e mettere il sacchetto raccogli-polvere attorno al bordo del contenitore rifiuti.
  - ▶ I fori del sacchetto raccogli-polvere dovranno trovarsi all'interno del contenitore rifiuti.
  - ▶ Allineare il sacchetto raccogli-polvere inserito servendosi della linea nera sul bordo del contenitore.
6. Applicare la testa di aspirazione sul contenitore rifiuti.
7. Chiudere i 2 fermagli di chiusura.
8. Accertarsi che la testa di aspirazione sia montata correttamente e bloccata.
9. Collegare il tubo flessibile di aspirazione.

## 7 Utilizzo



### AVVERTIMENTO

**Pericolo di lesioni** Causa il danneggiamento del sistema di filtrazione si può verificare la fuoriuscita di polvere nociva per la salute.

- ▶ In caso di necessità (ad esempio rottura del filtro) disattivare l'aspiratore, estrarre la spina dalla presa e fare controllare l'aspiratore da personale specializzato prima di un ulteriore utilizzo.



### PRUDENZA

**Pericolo di lesioni a causa di spostamenti incontrollati!** Qualora il freno non fosse azionato, l'aspiratore potrebbe mettersi in movimento in modo incontrollato.

- ▶ Azionare i freni delle ruote per un posizionamento sicuro dell'aspiratore.

### 7.1 Impostazione del diametro del tubo flessibile

1. Per l'aspirazione di polveri asciutte e non infiammabili con valori limite di esposizione e per l'aspirazione di trucioli di legno adattare il diametro del tubo di aspirazione con la posizione dell'interruttore per la regolazione del diametro del tubo flessibile.
2. Modificare l'impostazione del diametro del tubo flessibile e quindi la soglia del segnale acustico di avvertimento, premendo ripetutamente il tasto .

### 7.2 Funzionamento senza utilizzo della presa dell'attrezzo

1. Prima di inserire la spina di alimentazione, accertarsi che l'interruttore dell'attrezzo sia posizionato su "OFF".
2. Inserire la spina dell'aspiratore nella presa.
3. Ruotare l'interruttore dell'attrezzo in posizione "ON".

### 7.3 Funzionamento con utilizzo della presa dell'attrezzo



La presa è concepita esclusivamente per il collegamento diretto di elettrotensili all'aspiratore.

Per quanto concerne gli elettrotensili collegati alla presa dell'attrezzo, osservare i relativi manuali d'istruzioni e le indicazioni di sicurezza ivi contenute.

1. Estrarre la spina dell'aspiratore dalla presa.
2. Verificare che la massima potenza assorbita dell'attrezzo elettrico da collegare sia inferiore alla potenza massima consentita per la presa dell'attrezzo, vedere capitolo "Dati tecnici" e dati stampati sulla presa dell'attrezzo.
3. Prima di inserire la spina dell'attrezzo elettrico, accertarsi che l'attrezzo elettrico sia spento.
4. Inserire la spina dell'attrezzo elettrico nella presa di corrente.
5. Inserire la spina dell'aspiratore nella presa.
6. Ruotare l'interruttore dell'attrezzo in posizione "AUTO".



7. Accendere l'attrezzo elettrico.



Dopo lo spegnimento dell'attrezzo elettrico, l'aspiratore rimane in funzione ancora per pochi istanti, per consentire l'aspirazione della polvere che si trova all'interno del tubo flessibile.

#### 7.4 Aspirazione di polveri asciutte



Prima dell'aspirazione di polveri asciutte e, in particolare, di polveri minerali, occorre accertarsi che il sacchetto raccogli-polvere corretto sia sempre presente nel contenitore. Il materiale aspirato può quindi essere smaltito in modo semplice e pulito.

#### PRUDENZA

**Pericolo di lesioni a causa di polveri dannose per la salute!** Senza l'impiego di un elemento filtrante si può verificare la fuoriuscita di pericoloso materiale aspirato.

- ▶ Utilizzare l'aspiratore solo con l'elemento filtrante inserito.
- ▶ Accertarsi che l'elemento filtrante sia asciutto e che sia stato inserito il sacchetto raccogli-polvere adeguato.

#### 7.5 Aspirazione di liquidi

#### PRUDENZA

**Pericolo di lesioni a causa di polveri dannose per la salute!** Senza l'impiego di un elemento filtrante si può verificare la fuoriuscita di pericoloso materiale aspirato.

- ▶ Utilizzare l'aspiratore solo con l'elemento filtrante inserito.

1. Controllare il monitoraggio livello di riempimento. → Pagina 51
2. Utilizzare, se possibile, un elemento filtrante separato per l'aspirazione di liquidi.



Per informazioni sui filtri adatti consultare le indicazioni sull'utilizzo degli accessori → Pagina 45.

3. In seguito all'aspirazione dei liquidi aprire i due fermagli di chiusura.
4. Sollevare la testa di aspirazione dal contenitore rifiuti e posarla su una superficie piana, affinché l'elemento filtrante possa asciugarsi.
5. Svuotare il contenitore rifiuti e pulirlo con un tubo flessibile per l'acqua. Pulire gli elettrodi con una spazzola e l'elemento filtrante - previa asciugatura - strofinandolo con la mano.
6. Lasciare asciugare il contenitore rifiuti.

#### 7.6 Dopo l'aspirazione

1. Spegnerne l'elettrotensile.
2. Ruotare l'interruttore dell'attrezzo in posizione "OFF".
3. Estrarre la spina dell'aspiratore dalla presa.
4. Avvolgere il cavo di alimentazione e appenderlo al gancio per cavi.
5. Svuotare il contenitore e pulire l'attrezzo strofinandolo con un panno umido.
6. Avvolgere il tubo flessibile.
7. Collocare l'aspiratore in un locale asciutto e protetto da un utilizzo non autorizzato.

#### 7.7 Svuotamento del contenitore rifiuti con polveri asciutte

1. Estrarre la spina dalla presa.
2. Aprire i 2 fermagli di chiusura.
3. Sollevare la testa di aspirazione dal contenitore rifiuti e posarla su una superficie piana.



## 4. Svuotare il contenitore rifiuti:

VC 20L-X  
VC 40L-X

- ▶ Afferrarlo per le maniglie ad incavo e rovesciarlo per svuotarlo o rimuovere il sacchetto raccogli-polvere.

VC 20M-X  
VC 40M-X

- ▶ **In caso di aspiratori di classe M:** Estrarre il sacchetto raccogli-polvere dal contenitore dei rifiuti.



Utilizzare l'aspiratore H esclusivamente con sacchetto raccogli-polvere.

## 5. Applicare quindi la testa di aspirazione sul contenitore rifiuti e chiudere i 2 fermagli di chiusura.

**7.8 Svuotamento del contenitore rifiuti senza il sacchetto raccogli-polvere (per i liquidi)**

1. Estrarre la spina dalla presa.
2. Sollevare la testa di aspirazione dal contenitore rifiuti e posarla su una superficie piana.
3. Aprire i 2 fermagli di chiusura.
4. Afferrare il contenitore rifiuti per le maniglie e rovesciarlo per svuotarlo.
5. Pulire il bordo del contenitore rifiuti con un panno.
6. Applicare la testa di aspirazione al contenitore rifiuti e chiudere i due fermagli di chiusura.

**7.9 Utilizzo dell'interruttore di sicurezza contro le sovracorrenti****Solo per mercati Australia e Nuova Zelanda**

Il fusibile protegge la presa attrezzo dai picchi di corrente. Quando il fusibile interviene, l'interruttore di sovracorrente (bianco) diventa visibile sotto alla copertura trasparente. Per evitare che il fusibile intervenga nuovamente, eliminare la causa, ad es. separando l'elettrotensile collegato dalla presa attrezzo.

- ▶ Per ripristinare l'alimentazione elettrica dell'elettrotensile collegato, premere l'interruttore di sovracorrente.

**8 Cura e manutenzione****8.1 Cura dell'aspiratore****AVVERTIMENTO**

**Pericolo derivante dalla corrente elettrica!** Le riparazioni di componenti elettrici non eseguite a regola d'arte possono provocare gravi lesioni causate da scosse elettriche.

- ▶ Fare eseguire le riparazioni sui componenti elettrici esclusivamente a elettricisti specializzati.
- ▶ Tenere l'aspiratore, e in modo particolare le superfici di impugnatura, sempre asciutti, puliti e privi di olio e grasso. Non utilizzare prodotti detergenti contenenti silicone.
- ▶ Non azionare mai l'aspiratore con le feritoie di ventilazione intasate! Pulire con cautela le feritoie di ventilazione con una spazzola asciutta. Impedire l'ingresso di corpi estranei all'interno dell'aspiratore.
- ▶ Pulire regolarmente la parte esterna con un panno leggermente inumidito. Per la pulizia dell'aspiratore non utilizzare apparecchi a getto d'acqua o di vapore o acqua corrente, poiché in tal modo potrebbe venire compromessa la sicurezza elettrica dell'aspiratore stesso.

**Per aspiratori di classe L e M:**

Per la manutenzione e la pulizia occorre maneggiare l'aspiratore in modo tale da evitare pericoli per il personale addetto alla manutenzione o per altre persone.

- ▶ Applicare lo scarico obbligato dell'aria filtrato.
- ▶ Indossare abbigliamento protettivo.
- ▶ Pulire la zona predisposta per la manutenzione in modo tale da evitare che nell'ambiente circostante si trovino sostanze pericolose.
- ▶ Prima di allontanare l'aspiratore da una zona esposta all'azione di sostanze pericolose, aspirare l'esterno dell'aspiratore, pulirlo strofinando o imballarlo in modo ermetico. Evitare la distribuzione delle polveri pericolose sedimentate.





- ▶ In occasione di lavori di manutenzione e riparazione, tutti i componenti imbrattati che non possono essere puliti in modo soddisfacente devono essere imballati in sacchetti ermetici e smaltiti in conformità alle vigenti norme per lo smaltimento.
- ▶ Almeno una volta l'anno far ispezionare l'aspiratore dal Centro Riparazioni **Hilti** oppure da una persona esperta di polveri, per rilevare ad esempio eventuali danni al filtro, controllare la tenuta dell'attrezzo e il funzionamento dei dispositivi di controllo.

## 8.2 Pulizia del filtro



Per la pulizia, evitare di far urtare l'elemento filtrante contro oggetti duri o di utilizzare oggetti duri o appuntiti. Ciò comporta una riduzione della durata dell'elemento filtrante.

L'elemento filtrante non deve essere pulito con un'idropulitrice. In caso contrario potrebbero formarsi strappi nel materiale del filtro.

L'elemento filtrante è un componente soggetto ad usura.

- ▶ Sostituire l'elemento filtrante almeno ogni sei mesi.
- ▶ In caso di utilizzo intensivo dell'apparecchio l'elemento filtrante dovrà tuttavia essere sostituito più frequentemente.

## 8.3 Sostituzione dell'elemento filtrante

1. Estrarre la spina dalla presa.
2. Aprire la staffa di bloccaggio della cartuccia filtro.
3. Aprire la cartuccia filtro.
4. Rimuovere con cautela l'elemento filtrante servendosi dei punti delle maniglie nel supporto.
5. Pulire la superficie della guarnizione con un panno.
6. Introdurre il nuovo elemento filtrante.
7. Chiudere la cartuccia filtro, ribaltando in avanti il bloccaggio del coperchio.
8. Chiudere la staffa di bloccaggio della cartuccia filtro.
9. Assicurarsi di rimuovere nuovamente la polvere che fuoriesce dall'aspiratore e/o dall'elemento filtrante durante la sostituzione del filtro.

## 8.4 Ispezione del monitoraggio livello di riempimento

1. Estrarre la spina dalla presa.
2. Aprire i due fermagli di chiusura.
3. Sollevare la testa di aspirazione dal contenitore rifiuti e posarla su una superficie piana.
4. Controllare che i contatti di disattivazione (sonde a filo) non presentino impurità e, all'occorrenza, pulirli con una spazzola.
5. Controllare che la guarnizione sulla testa d'aspirazione sia imbrattata e, all'occorrenza, pulirla con un panno.
6. Applicare la testa di aspirazione sul contenitore rifiuti.
7. Chiudere i due fermagli di chiusura.
8. Accertarsi che la testa di aspirazione sia montata correttamente e bloccata.

## 8.5 Verifiche a seguito di lavori di cura e manutenzione

1. In seguito agli interventi di cura e manutenzione, verificare se l'aspiratore è correttamente montato e funziona perfettamente.
2. Eseguire un test di funzionamento.

# 9 Trasporto e magazzinaggio

## 9.1 Trasporto

Non trasportare l'aspiratore con il contenitore rifiuti pieno.

L'aspiratore non deve essere utilizzato appeso ad una gru.

- ▶ All'occorrenza rimuovere il Power Conditioner (stabilizzatore di alimentazione) o l'utensile libero dal supporto.
- ▶ Svuotare l'aspiratore prima di spostarlo in un'altra sede.
- ▶ Non inclinare l'aspiratore e trasportarlo solo in posizione verticale dopo aver aspirato dei liquidi.



- ▶ Per il trasporto è possibile utilizzare l'adattatore conico per unire le due estremità del tubo flessibile.

VC 20M-X

VC 40M-X

### Per aspiratori di classe M

#### AVVERTIMENTO

**Pericolo di lesioni a causa di polveri dannose per la salute!** Si può verificare la fuoriuscita di materiale pericoloso attraverso il raccordo d'immissione.

- ▶ Per quanto riguarda gli aspiratori di classe M, in caso di trasporto e di inutilizzo dell'attrezzo, chiudere il raccordo d'immissione con il manicotto di chiusura.

## 9.2 Fissaggio valigie

1. Accertarsi che l'aspiratore sia ben saldo e bloccare il freno di stazionamento. Estrarre completamente la maniglia di trasporto.
2. Posizionare una o più valigie sull'aspiratore.
  - ▶ La/Le valigia(e) non deve/devono sporgere oltre l'altezza della maniglia di trasporto.
  - ▶ Rispettare il carico massimo aggiuntivo.
3. Estrarre il cappio di ancoraggio dal supporto e sopra le valigie. Prolungare il cappio di ancoraggi, se necessario.
4. Agganciare il gancio del cappio di ancoraggio alla maniglia di trasporto e tendere il cappio di ancoraggio.

## 9.3 Stoccaggio

- ▶ Collocare l'aspiratore in un locale asciutto e protetto da un utilizzo non autorizzato.

## 10 Supporto in caso di anomalie

In caso di anomalie non indicate nella presente tabella o che non è possibile risolvere per proprio conto, si prega di rivolgersi al Centro Riparazioni **Hilti**.

### 10.1 Anomalia aspiratore

Anomalia	Possibile causa	Soluzione
<p>L'indicatore di servizio <b>Sostituire filtro</b> si accende.</p>	<p>L'elemento filtrante è occluso o logoro.</p> <p>Nessun elemento filtrante inserito.</p>	<ul style="list-style-type: none"> <li>▶ Controllare il livello di riempimento del contenitore rifiuti.</li> <li>▶ Premere il tasto di comando <b>Pulizia manuale</b>. → Pagina 44</li> <li>▶ All'occorrenza, sostituire il filtro. → Pagina 51</li> <li>▶ Inserire un elemento filtrante di tipo appropriato. → Pagina 51</li> </ul>
<p>L'attrezzo non funziona o si spegne dopo un breve avviamento.</p>	<p>Il disinserimento del flusso d'acqua è scattato.</p>	<ul style="list-style-type: none"> <li>▶ Pulire le sonde e l'area intorno alle sonde con una spazzola.</li> </ul>
<p>VC 20M-X VC 40M-X</p> <p>Segnale acustico di avvertimento (potenza di aspirazione ridotta)</p>	<p>Sacchetto raccogli-polvere pieno.</p> <p>L'elemento filtrante è molto sporco.</p> <p>Il tubo flessibile di aspirazione o il carter di protezione antipolvere dell'elettrotensile è occluso.</p>	<ul style="list-style-type: none"> <li>▶ Sostituire il sacchetto raccogli-polvere.</li> <li>▶ Qualora la pulizia automatica del filtro sia disattivata procedere alla riattivazione e lasciare l'aspiratore in funzione per 30 secondi.</li> <li>▶ Pulire il tubo flessibile di aspirazione o il carter di protezione antipolvere.</li> </ul>





Anomalia	Possibile causa	Soluzione
<p>Segnale acustico di avvertimento (potenza di aspirazione ridotta)</p>	Regolazione diametro del flessibile in posizione errata.	► Impostare il diametro del tubo flessibile → Pagina 48.
La polvere viene soffiata via dall'attrezzo.	Elemento filtrante non montato correttamente.	► Montare nuovamente l'elemento filtrante. → Pagina 51
	Elemento filtrante danneggiato.	► Montare un nuovo elemento filtrante. → Pagina 51
L'attrezzo si accende e spegne involontariamente oppure si rileva una scarica elettrostatica sull'utilizzatore.	La conduttanza elettrostatica non è garantita, l'attrezzo non è collegato ad una presa dotata di messa a terra.	► Collegare l'attrezzo ad una presa dotata di messa a terra, utilizzare un tubo flessibile antistatico.
Il motore non gira più.	La sicura della presa di corrente è scattata.	<ul style="list-style-type: none"> <li>► Inserire la sicura.</li> <li>► Se scatta nuovamente, ricercare la causa del sovraccarico di corrente.</li> </ul>
	Contenitore rifiuti pieno.	► Spegnerne l'attrezzo e svuotare il contenitore rifiuti.
	Si è attivato il fusibile termico del motore.	<ul style="list-style-type: none"> <li>► Disinserire l'attrezzo e lasciarlo raffreddare per circa 5 minuti.</li> <li>► Se il motore non si avvia, portare l'attrezzo al Servizio Clienti <b>Hilti</b>.</li> </ul>
	Il fusibile termico del motore spegne ripetutamente il motore.	► Pulire con cautela le feritoie di ventilazione con una spazzola asciutta.
Il motore non funziona in modalità automatica.	L'attrezzo collegato è difettoso o non è innestato correttamente.	► Controllare il funzionamento dell'attrezzo collegato oppure inserire saldamente la spina.
La pulizia automatica dell'elemento filtrante non funziona.	Nessun tubo flessibile di aspirazione collegato.	► Collegare il tubo flessibile di aspirazione.

## 10.2 Anomalia dispositivo di sistema

Se l'aspiratore viene utilizzato in un sistema wireless, i dispositivi di sistema connessi possono visualizzare i seguenti messaggi dal loro display.

Anomalia	Possibile causa	Soluzione
<p><b>Errore sconosciuto</b> L'indicatore di servizio si accende.</p>	Il dispositivo di sistema connesso ha ricevuto un codice di errore sconosciuto dall'aspiratore.	► Verificare che l'aspiratore non presenti anomalie.
<p>L'indicatore di servizio <b>Sostituire filtro</b> si accende.</p>	L'elemento filtrante è occluso o logoro.	<ul style="list-style-type: none"> <li>► Controllare il livello di riempimento del contenitore rifiuti.</li> <li>► Premere il tasto di comando <b>Pulizia manuale</b>. → Pagina 44</li> <li>► All'occorrenza, sostituire il filtro. → Pagina 51</li> </ul>
	Nessun elemento filtrante inserito.	► Inserire un elemento filtrante di tipo appropriato. → Pagina 51



Anomalia	Possibile causa	Soluzione
 L'indicatore di servizio <b>Disinserimento acqua</b> si accende.	Il disinserimento del flusso d'acqua è scattato.	► Pulire le sonde e l'area intorno alle sonde con una spazzola.
 L'indicatore di servizio <b>Potenza di aspirazione ridotta</b> si accende.	Sacchetto raccogli-polvere pieno.	► Sostituire il sacchetto raccogli-polvere.
	L'elemento filtrante è molto sporco.	► Qualora la pulizia automatica del filtro sia disattivata procedere alla riattivazione e lasciare l'aspiratore in funzione per 30 secondi.
	Il tubo flessibile di aspirazione o il carter di protezione antipolvere dell'elettrotensile è occluso.	► Pulire il tubo flessibile di aspirazione o il carter di protezione antipolvere.
	Regolazione diametro del flessibile in posizione errata.	► Impostare il diametro del tubo flessibile → Pagina 48.

## 11 Smaltimento

I prodotti  **Hilti** sono in gran parte realizzati con materiali riciclabili. Condizione essenziale per il riciclaggio è che i materiali vengano accuratamente separati. In molti Paesi **Hilti** ritira il vostro vecchio attrezzo. Rivolgetevi al centro assistenza **Hilti** oppure al vostro referente Hilti.

Secondo la Direttiva Europea sui rifiuti di apparecchiature elettriche ed elettroniche e la sua attuazione in conformità alle norme nazionali, le apparecchiature elettriche esauste devono essere raccolte separatamente, al fine di essere reimpiegate in modo ecocompatibile.



- Non gettare le apparecchiature elettriche tra i rifiuti domestici!

### Fango di perforazione

Dal punto di vista della tutela dell'ambiente è problematico lasciar fluire direttamente i fanghi di perforazione nei corsi d'acqua oppure nella rete fognaria senza un adeguato pre-trattamento.

- Richiedere informazioni alle autorità locali in merito alle normative vigenti.

Si suggerisce il seguente pre-trattamento:

- Raccogliere il fango di foratura (ad esempio con aspiratore per liquidi).
- Lasciare depositare il fango di perforazione e smaltire la parte solida in una discarica per calcinacci (agenti flocculanti possono accelerare il processo di deposizione).
- Prima di smaltire nelle fognature l'acqua residua (basica, pH > 7), neutralizzarla aggiungendo un neutralizzatore acido o diluendola con molta acqua.

### Polvere di foratura

- Smaltire la polvere di foratura raccolta in conformità alle vigenti prescrizioni nazionali di legge.

## 12 Garanzia del costruttore

- In caso di domande sulle condizioni di garanzia, rivolgersi al partner **Hilti** locale.



# Originální návod k obsluze

## 1 Údaje k dokumentaci

### 1.1 O této dokumentaci

- Před uvedením do provozu si přečtěte tuto dokumentaci. Je to předpoklad pro bezpečnou práci a bezproblémové zacházení.
- Dodržujte bezpečnostní a varovné pokyny uvedené v této dokumentaci a na výrobku.
- Návod k obsluze mějte uložený vždy u výrobku a dalším osobám předávejte výrobek jen s tímto návodem.

### 1.2 Vysvětlení značek

#### 1.2.1 Varovná upozornění

Varovná upozornění varují před nebezpečím při zacházení s výrobkem. Byla použita následující signální slova:

#### **NEBEZPEČÍ**

##### NEBEZPEČÍ !

- ▶ Používá se k upozornění na bezprostřední nebezpečí, které by mohlo vést k těžkému poranění nebo k smrti.

#### **VÝSTRAHA**

##### VÝSTRAHA !

- ▶ Používá se k upozornění na potenciální nebezpečí, které může vést k těžkým poraněním nebo k smrti.





#### **POZOR**

##### POZOR !

- ▶ Používá se k upozornění na potenciálně nebezpečnou situaci, která by mohla vést k poraněním nebo k věcným škodám.





#### 1.2.2 Symboly v dokumentaci

V našich dokumentacích jsou použity následující symboly:

	Před použitím si přečtěte návod k obsluze.
	Pozor
	Pokyny k používání a ostatní užitečné informace
	Zacházení s recyklovatelnými materiály
	Elektrické nářadí a akumulátory nevyhazujte do smíšeného odpadu.

#### 1.2.3 Symboly na obrázcích

Na našich obrázcích jsou použity následující symboly:

	Tato čísla odkazují na příslušný obrázek na začátku tohoto návodu
	Číslování udává pořadí pracovních kroků na obrázku a může se lišit od pracovních kroků v textu
	Čísla pozic jsou uvedena na obrázku <b>Přehled</b> a odkazují na čísla z legendy v části <b>Přehled výrobku</b>
	Tato značka znamená, že byste měli manipulaci s výrobkem věnovat zvláštní pozornost.



### 1.3 Symboly v závislosti na výrobku

#### 1.3.1 Symboly na výrobku

Na výrobku mohou být použity následující symboly:

	Nářadí podporuje NFC technologii, která je kompatibilní se systémy iOS a Android.
	Pokud je na výrobku, byl výrobek certifikovaný touto certifikační institucí pro trh v USA a v Kanadě podle platných norem.

#### 1.3.2 Zákazové symboly

Na výrobku byly použity následující zákazové symboly:

	Zákaz transportu pomocí jeřábu
--	--------------------------------

### 1.4 Speciální nálepky na výrobku

**UPOZORNĚNÍ:** Tento vysavač obsahuje zdraví škodlivý prach. Vyprazdňování a údržbu, včetně likvidace vaku na prach, smí provádět pouze odborníci, kteří používají vhodné osobní ochranné pomůcky. Vysavač použijte výhradně s kompletním a bezvadně fungujícím filtračním systémem.

Na vysavači se nachází jedna z následujících nálepek:

VC 20L-X  
VC 40L-X

#### Varovná nálepka u vysavačů L:



Dbejte na to, aby byla varovná nálepka dobře viditelná.

VC 20M-X  
VC 40M-X

#### Varovná nálepka u vysavačů M:



Dbejte na to, aby byla varovná nálepka dobře viditelná.

### 1.5 Informace o výrobku

Výrobky **Hilti** jsou určeny pro profesionální uživatele a smí je obsluhovat, ošetřovat a provádět jejich údržbu pouze autorizovaný a instruovaný personál. Tento personál musí být speciálně informován o vyskytujících se nebezpečích, s nimiž by se mohl setkat. Výrobek a jeho pomůcky mohou být nebezpečné, pokud s nimi nesprávně zachází nevyškolený personál nebo pokud se nepoužívají v souladu s určeným účelem.

Typové označení a sériové číslo jsou uvedeny na typovém štítku.



- Poznamenejte si sériové číslo do následující tabulky. Údaje výrobku budete potřebovat při dotazech adresovaných našemu zastoupení nebo servisu.

#### Údaje o výrobku

Vysavač na suché a mokré sání	VC 20M-X VC 20L-X VC 40M-X VC 40L-X
Generace	01
Sériové číslo	

### 1.6 Prohlášení o shodě

Prohlašujeme na výhradní zodpovědnost, že zde popsaný výrobek je ve shodě s platnými směrnici a normami. Kopii prohlášení o shodě najdete na konci této dokumentace.

Technické dokumentace jsou uloženy zde:

Hilti Entwicklungsgesellschaft mbH | Zulassung Geräte | Hiltistraße 6 | 86916 Kaufering, DE

## 2 Bezpečnost

### 2.1 Všeobecné bezpečnostní pokyny

Vedle bezpečnostních pokynů uvedených v jednotlivých kapitolách tohoto návodu k obsluze je nutno vždy striktně dodržovat následující ustanovení.

- **Přečtěte si všechny pokyny!** Nedodržování následujících pokynů může vést k úrazu elektrickým proudem, požáru a/nebo k těžkým poraněním.
- **Při použití zařízení ve spojení s elektrickým náradím si předem přečtěte návod k obsluze elektrického nářadí a dodržujte všechny pokyny.**
- Úpravy nebo změny na zařízení nejsou dovoleny.
- **Používejte správné zařízení.** Nepoužívejte zařízení k účelům, pro které není určené, nýbrž pouze k určenému účelu a v bezvadném stavu.
- **Dříve než budete se zařízením pracovat, informujte se o zacházení s ním, možných nebezpečích způsobených materiálem a o likvidaci vysátého materiálu.**
- **Zohledněte vlivy okolí.** Nepoužívejte zařízení tam, kde existuje nebezpečí požáru nebo exploze.
- **Zařízení smí používat pouze osoby, které jsou s ním seznámené, byly poučeny o bezpečném používání a chápou s tím spojená rizika.** Zařízení není určené pro děti. Děti musí být pod dohledem, aby si se zařízením nehrály.
- **Nepoužívaná zařízení uchovávejte v bezpečí.** Zařízení, které se nepoužívá, musí být uložené na suchém, výše položeném nebo uzavřeném místě mimo dosah dětí.

### 2.2 Bezpečnost osob

- **Bud'te pozorní, dávejte pozor na to, co děláte, a přistupujte k práci s výrobkem rozumně.** Vysavač **nepoužívejte, když jste unavení nebo pod vlivem drog, alkoholu či léků.** Moment nepozornosti při používání zařízení může vést k vážným úrazům.
- **Obsluha a osoby, které se zdržují v blízkosti, musí během používání a údržby zařízení používat vhodné ochranné brýle, ochrannou helmu, ochranu sluchu, ochranné rukavice, bezpečnostní obuv a lehký respirátor.**
- **Zajistěte, aby se vysavač nemohl rozjet nebo převrhnout.**
- **Pro bezpečnou stabilitu vysavače zajistěte brzdy koleček.** S nezajištěnými brzdami koleček se vysavač může nekontrolovaně začít pohybovat.
- **Dodržujte specifické předpisy pro prevenci úrazů platné v dané zemi.**
- **Pokud lze namontovat odsávání prachu nebo zařízení na zachycení prachu, zkontrolujte, zda jsou připojené a používají se správně.** Použitím odsávání prachu můžete snížit ohrožení vlivem prachu.

### 2.3 Pečlivé zacházení se zařízením a jeho používání

- **Nikdy nenechávejte zařízení bez dozoru.**
- **Při vysávání nebezpečného prachu nedeaktivujte čištění filtru, zejména při použití prašného elektrického nářadí.**
- **Chraňte vysavač před mrazem.**



- ▶ Zařízení pro kontrolu hladiny vody pravidelně čistěte podle návodu kartáčkem a kontrolujte, zda nejsou známky poškození.
- ▶ Při nasazování hlavy vysavače dbejte na to, abyste se neskřípli a nepoškodili síťový kabel. Hrozí nebezpečí poranění a poškození.
- ▶ Zkontrolujte, zda zařízení a příslušenství nejsou poškozené. Před dalším použitím je nutné pečlivě zkontrolovat ochranná zařízení nebo lehce poškozené díly, zda bezvadně a správně fungují. Zkontrolujte, zda pohyblivé díly fungují bezvadně a zda nevážnou, nebo zda nejsou díly poškozené. Veškeré díly musí být správně namontované a splňovat všechny podmínky pro zajištění bezvadného provozu zařízení.
- ▶ Zařízení svěřujte do opravy pouze kvalifikovaným odborným pracovníkům, kteří mají k dispozici originální náhradní díly. Tak zajistíte, že zařízení bude i po opravě bezpečné.
- ▶ Pokud zařízení nepoužíváte (během přestávek v práci), před prováděním péče a údržby, před výměnou příslušenství nebo filtru vždy vytáhněte síťovou zástrčku ze zásuvky. Toto preventivní opatření zabrání neúmyslnému zapnutí zařízení.
- ▶ Vysavač nikdy nepřesunujte do jiné pracovní polohy taháním za síťový kabel. Nepřejíždějte vysavačem síťový kabel.
- ▶ Zařízení nepřemísťujte pomocí jeřábu.

VC 20M-X

VC 40M-X

#### Navíc u vysavačů M

- ▶ Při přepravě, a pokud zařízení nepoužíváte, zavřete sací hrdlo uzavírací objímkou.

## 2.4 Elektrická bezpečnost

- ▶ Síťová zástrčka zařízení musí odpovídat zásuvce. Zástrčka nesmí být žádným způsobem upravována. U zařízení s ochranným uzemněním nepoužívejte žádné adaptéry. Neupravované zástrčky a odpovídající zásuvky snižují riziko úrazu elektrickým proudem.
- ▶ Zástrčku zapojte do vhodné uzemněné zásuvky, která je bezpečně nainstalovaná a splňuje všechny místní předpisy. Pokud si nejste jisti, že je zásuvka uzemněná, nechte ji zkontrolovat odborníkem s elektrotechnickou kvalifikací.
- ▶ Nedotýkejte se uzemněných povrchů, např. trubek, topení, sporáků a chladniček. Při tělesném kontaktu s uzemněním hrozí zvýšené riziko úrazu elektrickým proudem.
- ▶ Zařízení chraňte před deštěm a vlhkem. Vniknutí vody do elektrického zařízení zvyšuje nebezpečí úrazu elektrickým proudem.
- ▶ Zkontrolujte, zda síťový kabel neleží ve vodě.
- ▶ Pravidelně kontrolujte přírodní kabel zařízení a v případě poškození ho nechte vyměnit v servisním oddělení Hilti. Pravidelně kontrolujte prodlužovací kabely a v případě poškození je vyměňte.
- ▶ Pokud dojde při práci k poškození síťového kabelu a/nebo prodlužovacího kabelu, nesmíte se jich dotýkat. Vytáhněte síťovou zástrčku ze zásuvky. Poškozené síťové a prodlužovací kabely představují nebezpečí úrazu elektrickým proudem.
- ▶ Síťový kabel smí být vyměněn pouze za typ uvedený v návodu k obsluze.
- ▶ Síťový kabel používejte jen k tomu účelu, pro který je určený. Nepoužívejte jej zejména k nošení či zavěšování zařízení ani k vytahování zástrčky ze zásuvky. Kabel ved'te vždy v bezpečné vzdálenosti od zdrojů tepla, ostrých hran a pohyblivých dílů, zamezte styku s olejem. Poškozené nebo zamotané kabely zvyšují riziko úrazu elektrickým proudem.
- ▶ Pokud pracujete s elektrickým zařízením venku, používejte pouze takové prodlužovací kabely, které jsou vhodné i pro venkovní použití. Použití prodlužovacího kabelu, který je vhodný pro použití venku, snižuje riziko úrazu elektrickým proudem.
- ▶ Při výpadku proudu zařízení vypněte a vytáhněte síťovou zástrčku ze zásuvky.
- ▶ Zásuvku vysavače používejte pouze pro účely, které jsou uvedené v návodu k obsluze.
- ▶ Nikdy nepoužívejte zařízení ve špinavém nebo mokřém stavu. Prach usazený na povrchu zařízení, především z vodivých materiálů, nebo vlhkost mohou za nepříznivých podmínek způsobit úraz elektrickým proudem. Především pokud často opracováváte vodivé materiály, nechte znečištěná zařízení v pravidelných intervalech zkontrolovat v servisu Hilti.

## 2.5 Pracoviště

- ▶ Zajistěte dobré osvětlení pracoviště.
- ▶ Zajistěte dobré větrání pracoviště. Špatně větrané pracoviště může ohrozit zdraví kvůli zatížení prachem.





- ▶ **Udržujte své pracoviště v pořádku. Z pracoviště odstraňte všechny předměty, kterými byste se mohli poranit.** Nepořádek na pracovišti může mít za následek úrazu.
- ▶ **Se zařízením nepracujte v prostředích s nebezpečím výbuchu, kde se nacházejí hořlavé kapaliny, plyny nebo prach.** Elektrická zařízení jiskří; od těchto jisker se mohou prach nebo páry vznítit.

## 2.6 Vysávání materiálů

- ▶ **Nesmí se vysávat zdraví škodlivý prach, jehož třída prachu je vyšší než třída prachu vysavače. Nesmí se vysávat hořlavý a/nebo výbušný prach (např. hořčičkový nebo hliníkový prach). Nesmí se vysávat materiály s teplotou nad 60 °C (140 °F) (např. doutnající cigarety, horký popel).**
- ▶ Před zahájením práce vždy zkontrolujte třídu nebezpečí zdraví škodlivého prachu, který může při práci vznikat. Zdraví škodlivé materiály, jako např. azbest a olovo, výslovně **nepatří** k používání výrobku v souladu s určením a nesmí se vysávat → Strana 60. Pokud byste přesto vysávali materiály obsahující olovo nebo azbest, zaniká záruka výrobce na výrobek.
- ▶ Prach, který vzniká při broušení, broušení smirkovým papírem, řezání a vrtání, může obsahovat nebezpečné chemické látky. Některé příklady jsou: olovo nebo barvy na bázi železa; cihly, beton a další zdivo, přírodní kámen a další výrobky s obsahem křemene; určité druhy dřeva, jako dub, buk, a chemicky ošetřené dřevo; azbest nebo materiály obsahující azbest. Stanovte působení na pracovníka v souladu s určením a nesmí se vysávat → Strana 60. Pokud byste přesto vysávali materiály obsahující olovo nebo azbest, zaniká záruka výrobce na výrobek.
  - ▶ práce v dobře větraném prostoru,
  - ▶ zabránění delšímu kontaktu s prachem,
  - ▶ zabránění pronikání prachu k obličejí a tělu,
  - ▶ nošení ochranného oděvu a umytí exponovaných míst vodou a mýdlem.
- ▶ **Je zakázáno vysávání hořlavých, výbušných, agresivních kapalin (chladič a mazací prostředky, benzín, ředidla, kyseliny [pH < 5], louhy [pH > 12,5] atd.).**
- ▶ **V případě, že uniká pěna nebo kapalina, vysavač okamžitě vypněte.**
- ▶ **Při vysávání horkého materiálu do max. 60 °C (140 °F) noste ochranné rukavice.**
- ▶ **Při práci s minerálním vrtným kalem použijte ochranný pracovní oděv a zabraňte potřísnění pokožky (pH > 9, leptavé).**
- ▶ **Zabraňte kontaktu se zásaditými nebo kyselými kapalinami. Při náhodném kontaktu opláchněte postižené místo vodou. Jestliže se tato kapalina dostane do očí, vypláchněte je velkým množstvím vody a vyhledejte lékaře.**

VC 20L-X

VC 40L-X

### Navíc u vysavačů L

- ▶ Vysavač prachu L je vhodný pro vysávání/odsávání suchého, nehořlavého prachu, dřevěných třísek a nebezpečného prachu s mezními hodnotami expozice > 1 mg/m<sup>3</sup>. **Podle míry nebezpečí vysávaného/odsávaného prachu musí být vysavač vybavený vhodnými filtry.**

VC 20M-X

VC 40M-X

### Navíc u vysavačů M

- ▶ Vysavač třídy prachu M je vhodný pro vysávání/odsávání suchého, nehořlavého prachu, dřevěných třísek a nebezpečného prachu s mezními hodnotami expozice ≥ 0,1 mg/m<sup>3</sup>. **Podle míry nebezpečí vysávaného/odsávaného prachu musí být vysavač vybavený vhodnými filtry.**



#### 3.1 Přehled výrobku

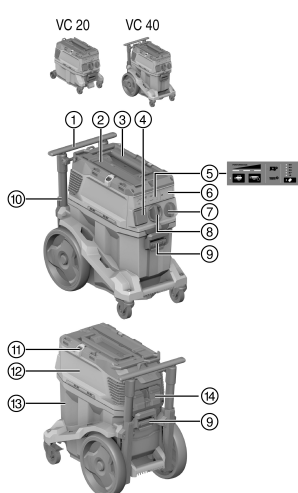

- ① Transportní držadlo (výsuvné)
- ② Vázací oko pro kufr **Hilti**
- ③ Transportní držadlo
- ④ Zásuvka pro připojení nářadí
- ⑤ Indikační a ovládací panel
- ⑥ Krytka pro rádiový modul (volitelné)
- ⑦ Vypínač
- ⑧ Sací hrdlo (sací hadice)
- ⑨ Zajištění nádoby (2×)
- ⑩ Síťový kabel
- ⑪ Upevňovací hák (2×) s gumovým upínačem
- ⑫ Hlava vysavače
- ⑬ Sběrná nádoba
- ⑭ Filtrační kazeta se zajišťovacím třmenem

#### 3.2 Použití v souladu s určeným účelem

Zde popsané výrobky jsou univerzální průmyslové vysavače pro komerční použití. Lze je používat pro suché a mokré sání.

Tento výrobek se nesmí používat pro vysávání osob a zvířat. Použití pod vodou je zakázáno.

- ▶ Dříve než budete s výrobkem pracovat, informujte se o zacházení s ním, nebezpečích způsobených materiálem a bezpečné likvidaci materiálu.
- ▶ Nepoužívejte výrobek v trvalém stacionárním provozu, v automatických nebo poloautomatických zařízeních.
- ▶ Používejte pouze originální příslušenství a nástroje společnosti **Hilti**, abyste zabránili nebezpečí poranění.
- ▶ Abyste zabránili vzniku elektrostatického výboje, používejte antistatickou sací hadici.
- ▶ Nevysávejte předměty, které by přes vak na prach mohly způsobit poranění (např. špičaté nebo ostré kousky).
- ▶ Nepoužívejte výrobek místo žebříku.
- ▶ Dodržujte specifické bezpečnostní předpisy platné v dané zemi.

#### Přípustné použití:



U vysavačů je důležité zajistit dostatečnou míru výměny vzduchu L v místnosti, pokud se výstupní vzduch vrací do místnosti.

Dodržujte národní předpisy!

- ▶ Odsávání velkého množství prachu při práci s diamantovými bruskami, rozbrušovacími bruskami, vrtacími kladivky a korunkami pro vrtání za sucha **Hilti**.
- ▶ Odsávání minerálního vrtného kalu při práci s diamantovými vrtacími korunkami **Hilti**, resp. diamantovými pilami **Hilti** a kapaliny do teploty maximálně 60 °C (140 °F).
- ▶ Odsávání oleje a tekutých médií do teploty maximálně 60 °C (140 °F).
- ▶ Suché a mokré čištění zdí a podlah.



VC 20M-X  
VC 40M-X

### Navíc u vysavačů M

- ▶ Odsávání suchého, nehořlavého prachu, kapalin, dřevěných třísek a nebezpečného prachu s mezními hodnotami expozice  $\geq 0,1 \text{ mg/m}^3$  (třída prachu M).
- ▶ Zařízení, která jsou určená pro zachycení křemičitého minerálního prachu, musí splňovat minimálně třídu prachu M.

VC 20L-X  
VC 40L-X

### Navíc u vysavačů L

- ▶ Odsávání suchého, nehořlavého prachu, kapalin, dřevěných třísek a nebezpečného prachu s mezními hodnotami expozice  $> 1 \text{ mg/m}^3$  (třída prachu L).

## 3.3 Možné nesprávné použití

- ▶ Vysavač se nesmí používat pro vysávání azbestu.
- ▶ Vysavač se nesmí používat položený na boku.
- ▶ Vysavač se nesmí používat k vysávání výbušných látek, žhavých, hořících nebo hořlavých látek a agresivního prachu (například hořčičkového nebo hliníkového prachu) (výjimka: dřevěné třísky).
- ▶ Vysavač se nesmí používat k vysávání hořlavých kapalin (např. benzínu, ředidel, kyselin, chladicích a mazacích prostředků).

## 3.4 Ukazatele na výrobku

Displej	Popis
	<p>Servisní ukazatel <b>Výměna filtru</b> Když LED svítí, je filtr zablokovaný.</p> <ol style="list-style-type: none"> <li>1. Zkontrolujte naplnění sběrné nádoby.</li> <li>2. Stiskněte ovládací tlačítko <b>Manuální čištění filtru</b>.</li> <li>3. Zkontrolujte filtr a v případě potřeby ho vyměňte.</li> </ol>
	<p>Sledování naplnění Když LED svítí, je aktivní ochranné vypnutí v provozu mokrého sání. Vyprázdněte nádobu a vyčistěte sondy.</p>
	<p>Ukazatel výkonu Ukazatel informuje o aktuálním stavu filtru. Při maximálním sacím výkonu svítí všechny tři LED.</p>

## 3.5 Ovládací tlačítka na výrobku

Ovládací tlačítko	Popis
	<p>Manuální čištění filtru Stiskněte toto tlačítko pro provedení manuálního čištění filtru.</p>
	<p>Automatické čištění filtru Když LED svítí, je aktivní automatické čištění filtru. Stisknutím tlačítka deaktivujete automatické čištění filtru. LED zhasne.</p>



Ovládací tlačítko	Popis
	<p>Nastavení průměru hadice (jen pro třídu M)</p> <p>Stiskněte tlačítko pro nastavení průměru aktuálně používané hadice.</p> <p>Nastavovaná hodnota závisí na připojeném nářadí a jeho průměru odsávání a musí se v případě potřeby přizpůsobit.</p>

### 3.6 Obsah dodávky

Vysavač na suché a mokré sání včetně filtrační vložky, kompletní sací hadice s otočnou objímkou (na straně vysavače) a objímka pro nářadí, vak na prach (plastový) PE, návod k obsluze.



Další systémové produkty schválené pro váš výrobek najdete v **Hilti Store** nebo na: **www.hilti.group**

### 3.7 Akustický výstražný signál

VC 20M-X  
VC 40M-X

Vysavače M jsou vybavené akustickým výstražným signálem. Ten zní z bezpečnostních důvodů, pokud klesne rychlost vzduchu v sací hadici pod 20 m/s.

Aby správně fungoval výstražný signál, musí se u nastavení průměru sací hadice nastavit průměr použité sací hadice.

### 3.8 Čištění filtru



Čištění filtru funguje pouze při připojení sací hadici.

Vysavač je vybavený manuálním a automatickým čištěním filtru, pomocí kterého se filtrační vložka v maximální míře zbaví zachyceného prachu.

Automatické čištění filtru lze vypnout stisknutím tlačítka „Automatické čištění filtru“ a opětovným stisknutím znovu zapnout.

Stav	Význam
LED svítí.	Čištění filtru je aktivované.
LED nesvítí.	Čištění filtru je deaktivované.

Čištění filtru se automaticky aktivuje při každém spuštění vysavače.

Filtrační vložka se automaticky čistí rázem vzduchu (tepající zvuky).



Aby byl umožněný trvale vysoký sací výkon, musí být při systémovém použití (zejména při broušení, řezání nebo drážkování) nebo při vysávání většího množství prachu aktivované čištění filtru.

Nezávisle na automatickém čištění filtru lze filtr kdykoli vyčistit stisknutím tlačítka „Manuální čištění filtru“.



Intenzivní čištění: Maximálního výkonu při čištění filtru dosáhnete, když uzavřete hadici a současně stisknete tlačítko „Manuální čištění filtru“.

### 3.9 Pokyny pro použití

VC 20M-X  
VC 40M-X



Vysavač M používejte výhradně s vakem na prach.

Třída M pro vysávání prachu s mezními hodnotami expozice  $\geq 0,1 \text{ mg/m}^3$ .



## Príslušenství a druhy použití

Materiálové číslo	Príslušenství	Způsob použití
2261451	Plastový vak na prach PE VC 20, VC 150-6	použití na minerální látky, mokré a suché sání
2262095	Plastový vak na prach PE VC 40, VC 150-10	použití na minerální látky, mokré a suché sání
2261258	Prémiový vak na prach VC 20, VC 150-6	použití na dřevo a minerální látky (beton), suché
2262130	Prémiový vak na prach VC 40, VC 150-10	použití na dřevo a minerální látky (beton), suché
2261453	Filtr PTFE VC 20/40/150	univerzální na mokré a suché sání
2261257	Filtr VC 20/40/150 univerzální	univerzální na mokré a suché sání
2278640	Filtr DRY VC 20/40/150 univerzální	suché sání
2261452	Filtr HEPA VC 20/40/150	mokré a suché sání
203867	Odsávací hadice 36x4,65M AS	mokré a suché sání

## 4 Technické údaje

### 4.1 Vlastnosti výrobku

**i** Při provozu s generátorem nebo transformátorem musí být jeho výstupní výkon minimálně dvojnásobný, než je jmenovitý příkon uvedený na typovém štítku nářadí. Provozní napětí transformátoru nebo generátoru musí být neustále v rozmezí +5 % až -15 % jmenovitého napětí výrobku.

	VC 20-X	VC 40-X
<b>Hmotnost</b>	11 kg	14,4 kg
<b>Rozměry (D × Š × V)</b>	530 mm × 290 mm × 415 mm	560 mm × 365 mm × 590 mm
<b>Max. zatížení</b>	25 kg	25 kg
<b>Objem sběrné nádoby</b>	15 ℓ	30 ℓ
<b>Užitné množství prachu</b>	15 kg	34 kg
<b>Užitný objem vody</b>	9 ℓ	22,8 ℓ
<b>Teplota vzduchu</b>	-10 °C ... 40 °C	-10 °C ... 40 °C
<b>Automatické čištění filtru</b>	senzorově řízené	senzorově řízené
<b>Síťová frekvence</b>	50 Hz ... 60 Hz	50 Hz ... 60 Hz
<b>Třída ochrany</b>	I	I
<b>Stupeň ochrany</b>	IP X4	IP X4

### 4.2 Jmenovité napětí

	100 V	110 V	110 V (GB 16 A)	110 V (GB 32 A)
<b>Jmenovitý příkon</b>	1 200 W	1 100 W	1 100 W	1 100 W
<b>Příkon integrované zásuvky pro připojení nářadí</b>	•/•	•/•	650 W	1 600 W
<b>Síťová přípojka (typ)</b>	CNS HVCTF 300 3 × 2 mm <sup>2</sup>	CNS HVCTF 300 3 × 2 mm <sup>2</sup>	H07 RNF 3G 1,5 mm <sup>2</sup>	HARSJT 3 × 12 (2,5) AWG



	220–240 V	220–240 V (CH)	220–240 V (GB)
<b>Jmenovitý příkon</b>	1 200 W	1 200 W	1 200 W
<b>Příkon integrované zásuvky pro připojení nářadí</b>	<ul style="list-style-type: none"> <li>• 2 400 W</li> <li>• 1 200 W (pouze Nový Zéland)</li> </ul>	1 100 W	1 800 W
<b>Síťová přípojka (typ)</b>	H07 RNF 3G 1,5 mm <sup>2</sup>	H07 RNF 3G 1,5 mm <sup>2</sup>	H07 RNF 3G 1,5 mm <sup>2</sup>

#### 4.3 Maximální objem proudění a maximální podtlak

	100 V	110 V (GB 32 A)	110 V
<b>Max. objem proudění (motor)</b>	71 l/s	71 l/s	71 l/s
<b>Max. objem proudění (konec hadice)</b>	177,1 m <sup>3</sup> /h (49,2 l/s)	177,1 m <sup>3</sup> /h (49,2 l/s)	177,1 m <sup>3</sup> /h (49,2 l/s)
<b>Max. objem proudění (konec hadice; ø 36 mm, L = 4,65 m)</b>	138,6 m <sup>3</sup> /h (38,5 l/s)	138,6 m <sup>3</sup> /h (38,5 l/s)	138,6 m <sup>3</sup> /h (38,5 l/s)
<b>Maximální podtlak</b>	22,7 kPa (227 mbar)	22,3 kPa (223 mbar)	22,3 kPa (223 mbar)

	220–240 V	220–240 V (CH)
<b>Max. objem proudění (motor)</b>	74 l/s	74 l/s
<b>Max. objem proudění (konec hadice)</b>	183 m <sup>3</sup> /h (50,6 l/s)	183 m <sup>3</sup> /h (50,6 l/s)
<b>Max. objem proudění (konec hadice; ø 36 mm, L = 4,65 m)</b>	142 m <sup>3</sup> /h (39,4 l/s)	142 m <sup>3</sup> /h (39,4 l/s)
<b>Maximální podtlak</b>	24,5 kPa (245 mbar)	24,5 kPa (245 mbar)

#### 4.4 Informace o hlučnosti a vibracích, měřeno podle EN 60335

Následující údaje platí pro všechny průmyslové vysavače VC 20 a VC 40.

<b>Hladina emitovaného akustického tlaku (L<sub>pA</sub>)</b>	69 dB(A)
<b>Nejistota pro hladinu akustického tlaku (K<sub>pA</sub>)</b>	2,5 dB(A)
<b>Hodnota emitovaných vibrací</b>	< 2,5 m/s <sup>2</sup>

## 5 Používání prodlužovacích kabelů

### VÝSTRAHA

**Nebezpečí způsobené poškozenými kabely!** Jestliže se při práci poškodí síťový nebo prodlužovací kabel, nesmíte se kabelu dotýkat. Vytáhněte síťovou zástrčku ze zásuvky.

► Pravidelně kontrolujte přívodní kabel zařízení a v případě poškození jej dejte vyměnit kvalifikovanému odborníkovi.

- Používejte pouze prodlužovací kabely s dostatečným průřezem schválené pro danou oblast použití. Jinak může dojít k poklesu výkonu nářadí a přehřátí kabelu.
- Pravidelně kontrolujte, zda prodlužovací kabel není poškozený.
- Poškozené prodlužovací kabely vyměňte.
- Venku používejte pouze prodlužovací kabely, které jsou pro to schváleny a příslušně označeny.

## 6 Uvedení do provozu

### NEBEZPEČÍ

**Nebezpečí způsobené elektrickým proudem.** Pokud vysavač není řádně připojený, může to způsobit smrtelná nebo těžká poranění.

► Vysavač připojujte jen k řádně uzemněnému zdroji elektrického proudu.



## POZOR

**Nebezpečí poranění nekontrolovanými pohyby!** S nezajištěnými brzdami koleček se vysavač může nekontrolovaně začít pohybovat.

- ▶ Pro bezpečnou stabilitu vysavače zajistěte brzdy koleček.

### 6.1 První uvedení do provozu



Zvolte vhodný vak na prach podle vysávaného materiálu (minerální, dřevo) a použití (suché/mokrě sání). → Kapitola „Pokyny k používání“

1. Otevřete obě uzavírací spony.
2. Ze sběrné nádoby sejměte hlavu vysavače.
3. Ze sběrné nádoby vyjměte příslušenství a vybalte ho.
4. Podle návodu vložte vak na prach.
5. Hlavu vysavače nasadte na sběrnou nádobu a zavřete obě uzavírací spony.
6. Ujistěte se, že je hlava vysavače správně nasazená a zajištěná.
7. Připojte sací hadici.

### 6.2 Vložení vaku na prach Premium 2



Špičaté předměty by mohly protrhnout vak na prach.

Zkontrolujte, zda nedošlo k protržení vaku na prach nějakým předmětem.

1. Vytáhněte síťovou zástrčku ze zásuvky.
2. Otevřete 2 uzavírací spony.
3. Ze sběrné nádoby sejměte hlavu vysavače.
4. Nasadte vak na prach Premium do sběrné nádoby.
5. Zajistěte, aby adaptér správně zaskočil a vak na prach z nádoby nevyčínal.
6. Hlavu vysavače nasadte na sběrnou nádobu.
7. Zavřete 2 uzavírací spony.
8. Ujistěte se, že je hlava vysavače správně nasazená a zajištěná.
9. Připojte sací hadici.

### 6.3 Výměna vaku na prach (plastového) 3

1. Vytáhněte síťovou zástrčku ze zásuvky.
2. Otevřete 2 uzavírací spony.
3. Ze sběrné nádoby sejměte hlavu vysavače.
4. Případně vyjměte plný plastový vak na prach.
5. Nasadte do sběrné nádoby nový vak na prach (plastový) a přehněte ho přes okraj sběrné nádoby.
  - ▶ Otvory vaku na prach musí být uvnitř sběrné nádoby.
  - ▶ Vložený vak na prach vyrovnejte podle černé čáry na okraji nádoby.
6. Hlavu vysavače nasadte na sběrnou nádobu.
7. Zavřete 2 uzavírací spony.
8. Ujistěte se, že je hlava vysavače správně nasazená a zajištěná.
9. Připojte sací hadici.

## 7 Ovládání

### VÝSTRAHA

**Nebezpečí poranění.** Při poškození filtračního systému může unikat zdraví škodlivý prach.

- ▶ V případě nouze (např. při prasknutí filtru) vysavač vypněte, vytáhněte síťovou zástrčku ze zásuvky a před dalším používáním nechte vysavač zkontrolovat odborným personálem.



 **POZOR**

**Nebezpečí poranění nekontrolovanými pohyby!** S nezajištěnými brzdami koleček se vysavač může nekontrolovaně začít pohybovat.

- ▶ Pro bezpečnou stabilitu vysavače zajistěte brzdy koleček.

### 7.1 Nastavení průměru hadice

1. Pro vysávání/odsávání suchého, nehořlavého prachu s mezními hodnotami expozice a dřevěných třísek přizpůsobte průměr hadice nastavením spínače pro nastavení průměru hadice.
2. Změňte nastavení průměru hadice, a tedy limitu pro výstražný akustický signál opakovaným stisknutím tlačítka .

### 7.2 Provoz bez použití zásuvky pro elektrické nářadí

1. Před zapojením síťové zástrčky zkontrolujte, zda je spínač v poloze „OFF“.
2. Zapojte síťovou zástrčku vysavače do zásuvky.
3. Spínač otočte do polohy „ON“.

### 7.3 Provoz s použitím zásuvky pro připojení nářadí

 Zásuvka pro připojení nářadí je určena pouze k přímému připojení elektrického nářadí k vysavači. Je-li v zásuvce vysavače zapojené elektrické nářadí, je nutné dodržovat pokyny návodu k obsluze a v něm obsažená bezpečnostní upozornění.

1. Vytáhněte síťovou zástrčku vysavače ze zásuvky.
2. Zkontrolujte, zda je maximální příkon připojovaného elektrického nářadí nižší než přípustný maximální výkon zásuvky vysavače, viz kapitolu „Technické údaje“ a potisk na zásuvce vysavače.
3. Před zapojením síťové zástrčky elektrického nářadí zkontrolujte, zda je elektrické nářadí vypnuté.
4. Síťovou zástrčku elektrického nářadí zapojte do zásuvky vysavače.
5. Zapojte síťovou zástrčku vysavače do zásuvky.
6. Spínač otočte do polohy „Auto“.
7. Zapněte elektrické nářadí.

 Po vypnutí elektrického nářadí vysavač ještě chvíli dobíhá, aby došlo k odsátí prachu nacházejícího se v sací hadici.

### 7.4 Vysávání suchého prachu

 Před vysáváním suchého a zejména minerálního prachu je vždy nutné zkontrolovat, zda je ve sběrné nádobě vložený správný vak na prach. Vysátý materiál lze potom snadno a čistě zlikvidovat.

 **POZOR**

**Nebezpečí poškození zdraví zdravím škodlivým prachem!** Bez použití filtrační vložky může unikat nebezpečný vysátý materiál.

- ▶ Vysavač používejte jen s nasazenou filtrační vložkou.
- ▶ Dbejte na to, aby byla filtrační vložka suchá a byl vložený vhodný vak na prach.

### 7.5 Vysávání kapalin

 **POZOR**

**Nebezpečí poškození zdraví zdravím škodlivým prachem!** Bez použití filtrační vložky může unikat nebezpečný vysátý materiál.

- ▶ Vysavač používejte jen s nasazenou filtrační vložkou.

1. Zkontrolujte kontrolu stavu naplnění. → Strana 68





2. Pro mokré sání používejte pokud možno samostatnou filtrační vložku.



Informace o vhodných filtrech najdete v pokynech pro použití příslušenství → Strana 62.

3. Po vysávání kapalin otevřete obě uzavírací spony.
4. Ze sběrné nádoby sejměte hlavu vysavače a postavte ji na rovný podklad, aby mohla filtrační vložka vyschnout.
5. Vyprázdněte sběrnou nádobu a vyčistěte ji hadicí na vodu. Kartáčkem vyčistěte elektrody a filtrační vložku po předchozím uschnutí otřete rukou.
6. Nechte sběrnou nádobu vyschnout.

## 7.6 Po vysávání

1. Vypněte elektrické nářadí.
2. Spínač vysavače otočte do polohy „OFF“.
3. Vytáhněte síťovou zástrčku vysavače ze zásuvky.
4. Přívodní kabel stočte a zavěste na hák na kabel.
5. Vyprázdněte sběrnou nádobu a zařízení vyčistěte vlhkým hadrem.
6. Stočte hadici.
7. Vysavač odstavte v suché místnosti tak, aby byl chráněn před neoprávněným použitím.

## 7.7 Vyprázdnění sběrné nádoby při vysávání suchého prachu

1. Vytáhněte síťovou zástrčku ze zásuvky.
2. Otevřete 2 uzavírací spony.
3. Hlavu vysavače sejměte ze sběrné nádoby a postavte ji na rovný podklad.
4. Vyprázdněte sběrnou nádobu:

VC 20L-X  
VC 40L-X

- ▶ Uchopte nádobu za prohlubně a nakloňte ji tak, abyste ji vyprázdnili, nebo vyjměte vak na prach.

VC 20M-X  
VC 40M-X

- ▶ **U vysavačů třídy M:** Ze sběrné nádoby vyjměte vak na prach.



Vysavač H používejte výhradně s vakem na prach.

5. Poté hlavu vysavače nasadte na sběrnou nádobu a zavřete 2 uzavírací spony.

## 7.8 Vyprázdnění sběrné nádoby bez vaku na prach (u kapalin)

1. Vytáhněte síťovou zástrčku ze zásuvky.
2. Hlavu vysavače sejměte ze sběrné nádoby a postavte ji na rovný podklad.
3. Otevřete 2 uzavírací spony.
4. Uchopte nádobu za prohlubně a nakloňte ji tak, abyste ji vyprázdnili.
5. Okraj sběrné nádoby vyčistěte hadrem.
6. Hlavu vysavače nasadte na sběrnou nádobu a zavřete obě uzavírací spony.

## 7.9 Použití proudového chrániče



### Pouze pro trhy v Austrálii a na Novém Zélandu

Pojistka chrání zásuvku pro připojení nářadí před proudovými špičkami. Když pojistka zareaguje, objeví se proudový chránič (bílý) pod průhledným krytem. Aby pojistka znovu nezareagovala, odstraňte příčinu, např. odpojte připojené elektrické nářadí ze zásuvky pro připojení nářadí.

- ▶ Pro obnovení napájení připojeného elektrického nářadí stiskněte proudový chránič.



## 8 Ošetřování a údržba

### 8.1 Ošetřování vysavače

#### VÝSTRAHA

**Nebezpečí způsobené elektrickým proudem!** Neodborné opravy elektrických součástí mohou způsobit těžká poranění v důsledku zásahu elektrickým proudem.

▶ Opravy elektrických součástí svěřujte pouze odborníkovi s elektrotechnickou kvalifikací.

- ▶ Vysavač, zejména držadla, udržujte suchý, čistý a beze stop oleje a tuku. Nepoužívejte ošetřovací prostředky s obsahem silikonu.
- ▶ Nikdy nepoužívejte vysavač s ucpanými ventilačními štěrbinami! Ventilační štěrbinu opatrně čistěte suchým kartáčem. Nepřipusťte, aby se dovnitř vysavače dostaly nějaké předměty.
- ▶ Vnější povrch čistěte pravidelně mírně navlhčeným hadříkem. K čištění nepoužívejte postřikovač, parní čistič nebo tekoucí vodu, protože by mohla být ohrožena elektrická bezpečnost vysavače.

#### U vysavačů třídy L a M:

Při údržbě a čištění se musí s vysavačem zacházet tak, aby nevznikalo nebezpečí pro personál provádějící údržbu a pro další osoby.

- ▶ Používejte filtrované nucené odvětrávání.
- ▶ Noste ochranný oděv.
- ▶ Oblast provádění údržby čistěte tak, aby do okolního prostředí neunikaly žádné nebezpečné látky.
- ▶ Než vysavač odstraníte z oblasti zatížené nebezpečnými látkami, vysajte jeho povrch, důkladně ho otřete nebo vysavač neprodyšně zabalte. Zabraňte přitom šíření usazeného nebezpečného prachu.
- ▶ Při provádění údržby a oprav zabalte všechny znečištěné díly, které nebylo možno dostatečně vyčistit, do neprodyšných pytlů a zlikvidujte je v souladu s předpisy platnými pro likvidaci.
- ▶ Minimálně jednou ročně nechte v servisu **Hilti** nebo vyškolenou osobou provést technickou kontrolu prašnosti, například poškození filtru, vzduchotěsnosti vysavače a funkce kontrolních zařízení.

### 8.2 Čištění filtru



Filtrační vložku nečistěte klepáním o tvrdé předměty ani pomocí tvrdých či ostrých předmětů. Zkracuje se tím životnost filtrační vložky.

Filtrační vložka se nesmí čistit vysokotlakým čističem. Ve filtračním materiálu by mohly vzniknout trhliny.

Filtrační vložka je díl podléhající opotřebení.

- ▶ Filtrační vložku vyměňujte minimálně jednou za půl roku.
- ▶ Při intenzivním používání vyměňujte filtrační vložku častěji.

### 8.3 Výměna filtrační vložky

1. Vytáhněte síťovou zástrčku ze zásuvky.
2. Otevřete zajišťovací trmen filtrační kazety.
3. Otevřete filtrační kazetu.
4. Filtrační vložku opatrně vyjměte za prohlubně v držáku.
5. Těsnicí plochu vyčistěte hadrem.
6. Vložte novou filtrační vložku.
7. Zavřete filtrační kazetu sklopením aretace víka dopředu.
8. Zavřete zajišťovací trmen filtrační kazety.
9. Dbejte na to, abyste odstranili prach, který z vysavače a/nebo filtrační vložky unikne při výměně filtru.

### 8.4 Kontrola stavu naplnění

1. Vytáhněte síťovou zástrčku ze zásuvky.
2. Otevřete obě uzavírací spony.
3. Hlavu vysavače sejměte ze sběrné nádoby a postavte ji na rovný podklad.
4. Zkontrolujte, zda nejsou vypínací kontakty (drátové sondy) znečištěné, a případně je vyčistěte kartáčem.
5. Zkontrolujte těsnění hlavy vysavače, zda není znečištěné, a případně ho vyčistěte hadrem.
6. Hlavu vysavače nasadte na sběrnou nádobu.
7. Zavřete obě uzavírací spony.



8. Ujistěte se, že je hlava vysavače správně nasazená a zajištěná.

### 8.5 Kontrola po čištění a údržbě

- Po provedení čištění a údržby zkontrolujte, zda je vysavač správně sestavený a bezvadně funguje.
- Proveďte test funkčnosti.

## 9 Přeprava a skladování

### 9.1 Přeprava

Vysavač s plnou sběrnou nádobou se nesmí přenášet.

Vysavač se nesmí zavěšovat na jeřáb.

- ▶ Případně odstraňte z držáku regulátor napětí nebo volné nářadí.
- ▶ Než budete vysavač přenášet na jiné místo, vyprázdněte ho.
- ▶ Vysavač nenakláňejte a přepravujte ho pouze nastojato, pokud jste vysávali kapalinu.
- ▶ Při přepravě spojte oba konce hadice dohromady pomocí kuželového adaptéru.

VC 20M-X  
VC 40M-X

#### U vysavačů třídy M

#### VÝSTRAHA

**Nebezpečí poškození zdraví škodlivým prachem!** Ze sacího hrdla může unikat nebezpečný vysátý materiál.

- ▶ Při přepravě a pokud vysavač nepoužíváte, uzavřete u vysavačů třídy M sací hrdlo uzavírací objímkou.

### 9.2 Upevnění kufru 7

- Zajistěte stabilní postavení vysavače a zaaretujte zajišťovací brzdu. Úplně vytáhněte přepravní rukojeť.
- Umístěte na vysavač jeden nebo více kufrů.
  - ▶ Kufr/kufrы nesmí být vyšší než přepravní rukojeť.
  - ▶ Dodržujte maximální zatížení.
- Upínací popruh vytáhněte z držáku a vedte ho přes kufrы. V případě potřeby upínací popruh prodlužte.
- Háček upínacího popruhu zahákněte za přepravní rukojeť a upínací popruh utáhněte.

### 9.3 Skladování

- ▶ Vysavač odstavte v suché místnosti tak, aby byl chráněn před neoprávněným použitím.



## 10 Pomoc při poruchách

V případě poruch, které nejsou uvedené v této tabulce nebo které nemůžete odstranit sami, se obraťte na náš servis **Hilti**.

### 10.1 Porucha vysavače

Porucha	Možná příčina	Řešení
 Svítí servisní ukazatel <b>Výměna filtru</b> .	Filtrační vložka je ucpaná nebo stará.	<ul style="list-style-type: none"> <li>▶ Zkontrolujte naplnění sběrné nádoby.</li> <li>▶ Stiskněte ovládací tlačítko <b>Manuální čištění</b>. → Strana 62</li> <li>▶ V případě potřeby vyměňte filtr. → Strana 68</li> </ul>
	Není vložena filtrační vložka.	<ul style="list-style-type: none"> <li>▶ Nasadte vhodnou filtrační vložku. → Strana 68</li> </ul>





Porucha	Možná příčina	Řešení
 Zařízení neběží nebo se po krátkém rozběhnutí vypne.	Zareagovalo vypnutí vody.	<ul style="list-style-type: none"> <li>▶ Sondy a jejich okolí vyčistěte kartáčkem.</li> </ul>
 VC 20M-X VC 40M-X Akustický výstražný signál (snížený sací výkon)	Plný vak na prach.	▶ Vyměňte vak na prach.
	Filtrační vložka je silně znečištěná.	▶ Pokud je deaktivované automatické čištění filtru, aktivujte ho a nechte vysavač běžet 30 sekund.
	Ucpaná sací hadice nebo odsávací kryt elektrického nářadí.	▶ Vyčistěte sací hadici a odsávací kryt.
	Nastavení průměru hadice v nesprávné poloze.	▶ Nastavte průměr hadice → Strana 66.
Vysavač vypouští prach.	Filtrační vložka není správně namontovaná.	▶ Namontujte filtrační vložku znovu. → Strana 68
	Filtrační vložka je poškozená.	▶ Namontujte novou filtrační vložku. → Strana 68
Zařízení se nechtěně zapíná a vypíná nebo dochází k přenosu elektrostatických výbojů na uživatele.	Není zabezpečené odvádění elektrostatické elektřiny, zařízení není připojené k uzemněné zásuvce.	▶ Připojte zařízení k uzemněné zásuvce, použijte antistatickou hadici.
Motor neběží.	Zareagovala pojistka síťové zásuvky.	<ul style="list-style-type: none"> <li>▶ Zapněte pojistku.</li> <li>▶ V případě opětovného zareagování pojistky zjistěte příčinu proudového přetížení.</li> </ul>
	Plná sběrná nádoba.	▶ Vypněte zařízení a vyprázdněte sběrnou nádobu.
	Zareagovala tepelná pojistka motoru.	<ul style="list-style-type: none"> <li>▶ Zařízení vypněte a nechte ho cca 5 minut vychladnout.</li> <li>▶ Pokud se motor nerozběhne, dejte zařízení do servisu <b>Hilti</b>.</li> </ul>
	Tepelná pojistka motoru opakovaně vypíná motor.	▶ Ventilační štěrby opatrně čistěte suchým kartáčkem.
Motor neběží v automatickém režimu.	Připojené nářadí je vadné nebo není správně zapojené.	▶ Zkontrolujte funkci připojeného nářadí a pevně zapojte síťovou zástrčku.
Automatické čištění filtrační vložky nefunguje.	Není připojená sací hadice.	▶ Připojte sací hadici.

## 10.2 Porucha systémového zařízení

Pokud se vysavač používá v rámci bezdrátového systému, mohou se na displeji spojených systémových zařízení zobrazovat následující hlášení.

Porucha	Možná příčina	Řešení
 VC Svítí servisní ukazatel <b>Neznámá chyba</b> .	Spojené systémové zařízení obdrželo od vysavače neznámý chybový kód.	▶ Zkontrolujte, zda se u vysavače nevyskytuje porucha.

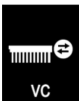

Porucha	Možná příčina	Řešení
 Svítí servisní ukazatel <b>Výměna filtru</b> .	Filtrační vložka je ucpaná nebo stará.	<ul style="list-style-type: none"> <li>► Zkontrolujte naplnění sběrné nádoby.</li> <li>► Stiskněte ovládací tlačítko <b>Manuální čištění</b>. → Strana 62</li> <li>► V případě potřeby vyměňte filtr. → Strana 68</li> </ul>
	Není vložena filtrační vložka.	<ul style="list-style-type: none"> <li>► Nasadte vhodnou filtrační vložku. → Strana 68</li> </ul>
 Svítí servisní ukazatel <b>Vypnutí vody</b> .	Zareagovalo vypnutí vody.	<ul style="list-style-type: none"> <li>► Sondy a jejich okolí vyčistěte kartáčkem.</li> </ul>
 Svítí servisní ukazatel <b>Snížený sací výkon</b> .	Plný vak na prach.	<ul style="list-style-type: none"> <li>► Vyměňte vak na prach.</li> </ul>
	Filtrační vložka je silně znečištěná.	<ul style="list-style-type: none"> <li>► Pokud je deaktivované automatické čištění filtru, aktivujte ho a nechte vysavač běžet 30 sekund.</li> </ul>
	Ucpaná sací hadice nebo odsávací kryt elektrického nářadí.	<ul style="list-style-type: none"> <li>► Vyčistěte sací hadici a odsávací kryt.</li> </ul>
	Nastavení průměru hadice v ne-správné poloze.	<ul style="list-style-type: none"> <li>► Nastavte průměr hadice → Strana 66.</li> </ul>

## 11 Likvidace

 Výrobky **Hilti** jsou vyrobené převážně z recyklovatelných materiálů. Předpokladem pro recyklaci materiálů je jejich řádné třídění. V mnoha zemích odebírá **Hilti** stará zařízení k recyklaci. Informujte se v servisu **Hilti** nebo u prodejního poradce.

Podle evropské směrnice o odpadních elektrických a elektronických zařízeních a odpovídajících ustanovení právních předpisů jednotlivých zemí se opotřebovaná elektrická zařízení musí shromažďovat odděleně od ostatního odpadu a odevzdat k ekologické recyklaci.



- Elektrická zařízení nevyhazujte do komunálního odpadu!

### Vrtný kal

Z hlediska ochrany životního prostředí je problematické odvádět vrtný kal do povrchových vod nebo do kanalizace bez vhodné předběžné úpravy.

- Informujte se u místních úřadů o platných předpisech.

Doporučujeme následující předběžnou úpravu:

- Zachycujte vrtný kal (například pomocí vysavače na mokré sání).
- Nechte vrtný kal usadit a pevnou složku zlikvidujte na skládce stavební suti (proces odlučování mohou urychlit vložkovací prostředky).
- Před odvedením zbývající vody (zásaditá, hodnota pH > 7) do kanalizace ji neutralizujte přidáním kyselých neutralizačních prostředků nebo zředěním velkým množstvím vody.

### Prach z vrtání

- Nahromaděný prach z vrtání zlikvidujte v souladu s platnými národními zákonnými předpisy.

## 12 Záruka výrobce

- V případě otázek ohledně záručních podmínek se obraťte na místního partnera **Hilti**.



# Oryginalna instrukcja obsługi

## 1 Dane dotyczące dokumentacji

### 1.1 O niniejszej dokumentacji

- Przed uruchomieniem urządzenia należy zapoznać się z niniejszą dokumentacją. Jest to warunek konieczny bezpiecznej pracy i bezawaryjnej obsługi.
- Należy stosować się do uwag dotyczących bezpieczeństwa oraz ostrzeżeń zawartych w niniejszej dokumentacji i podanych na wyrobie.
- Instrukcję obsługi zawsze przechowywać z produktem; urządzenie przekazywać innym użytkownikom wyłącznie z instrukcją obsługi.

### 1.2 Objaśnienie symboli

#### 1.2.1 Ostrzeżenia

Wskazówki ostrzegawcze ostrzegają przed niebezpieczeństwem w obchodzeniu się z produktem. Zastosowano następujące hasła ostrzegawcze:

#### ZAGROŻENIE

##### ZAGROŻENIE !

- ▶ Wskazuje na bezpośrednie zagrożenie, które może prowadzić do ciężkich obrażeń ciała lub śmierci.

#### OSTRZEŻENIE

##### OSTRZEŻENIE !

- ▶ Wskazuje na ewentualne zagrożenie, które może prowadzić do ciężkich obrażeń ciała lub śmierci.





#### OSTROŻNIE

##### OSTROŻNIE !

- ▶ Wskazuje na potencjalnie niebezpieczną sytuację, która może prowadzić do obrażeń ciała lub szkód materialnych.



#### 1.2.2 Symbole w dokumentacji

W naszych dokumentacjach zastosowano następujące symbole:

	Przed użyciem przeczytać instrukcję obsługi
	Ostrożnie
	Wskazówki dotyczące użytkowania i inne przydatne informacje
	Obchodzenie się z surowcami wtórnymi
	Nie wyrzucać elektronarzędzi ani akumulatorów do odpadów komunalnych

#### 1.2.3 Symbole na rysunkach

Na naszych rysunkach zastosowano następujące symbole:

	Te liczby odnoszą się do rysunków zamieszczonych na początku niniejszej instrukcji
3	Liczby te oznaczają kolejność kroków roboczych na rysunku i mogą odbiegać od kroków roboczych opisanych w tekście
	Numerы pozycji zastosowane na rysunku <b>Budowa urządzenia</b> odnoszą się do numerów legendy w rozdziale <b>Ogólna budowa urządzenia</b>
	Na ten znak użytkownik powinien zwrócić szczególną uwagę podczas obsługiwaną produktu.



### 1.3 Symbole zależne od produktu

#### 1.3.1 Symbole na produkcie

Na produkcie mogą być zastosowane następujące symbole:

	Urządzenie obsługuje technologię NFC, która jest kompatybilna z platformami iOS i Android.
	Jeśli obecne na produkcie, produkt został certyfikowany przez jednostkę certyfikacji na rynek amerykański i kanadyjski według obowiązujących norm.

#### 1.3.2 Znaki zakazu

Na produkcie zastosowano następujące znaki zakazu:

	Zakaz transportowania dźwigiem
--	--------------------------------

### 1.4 Specjalne naklejki na produkcie

**OSTRZEŻENIE:** Ten odkurzacz zawiera pyły szkodliwe dla zdrowia. Opróżniać i konserwować urządzenie, włącznie z utylizacją worka na pył, mogą wyłącznie fachowcy, posiadający odpowiednie wyposażenie ochronne. Używać odkurzacza wyłącznie z kompletnym i prawidłowo funkcjonującym systemem filtracji.

Na odkurzaczu znajduje się jedna z następujących naklejek ostrzegawczych:

VC 20L-X  
VC 40L-X

#### Naklejka ostrzegawcza w przypadku odkurzaczy klasy L:



Naklejka ostrzegawcza musi być naklejona w dobrze widocznym miejscu.

VC 20M-X  
VC 40M-X

#### Naklejka ostrzegawcza w przypadku odkurzaczy klasy M:



Naklejka ostrzegawcza musi być naklejona w dobrze widocznym miejscu.

### 1.5 Informacje o produkcie

Produkty Hilti przeznaczone są do użytku profesjonalnego i mogą być eksploatowane, konserwowane i utrzymywane we właściwym stanie technicznym wyłącznie przez autoryzowany, przeszkolony personel. Personel ten musi być przede wszystkim poinformowany o możliwych zagrożeniach. Produkt i jego wyposażenie mogą stanowić zagrożenie w przypadku użycia przez niewykwalifikowany personel w sposób niewłaściwy lub niezgodny z przeznaczeniem.

Oznaczenie typu i numer seryjny umieszczone są na tabliczce znamionowej.



- ▶ Numer seryjny należy przepisać do poniższej tabeli. Dane o produkcie należy podawać w przypadku pytań do naszego przedstawicielstwa lub serwisu.

#### Dane o produkcie

Odkurzacz do pracy na mokro i sucho	VC 20M-X VC 20L-X VC 40M-X VC 40L-X
Generacja	01
Nr seryjny	

## 1.6 Deklaracja zgodności

Deklarujemy z pełną odpowiedzialnością, że opisany tutaj produkt jest zgodny z obowiązującymi wytycznymi i normami. Kopia deklaracji zgodności znajduje się na końcu niniejszej dokumentacji.

Techniczna dokumentacja zapisana jest tutaj:

Hilti Entwicklungsgesellschaft mbH | Zulassung Geräte | Hiltistraße 6 | 86916 Kaufering, DE

## 2 Bezpieczeństwo

### 2.1 Ogólne wskazówki bezpieczeństwa

Oprócz wskazówek bezpieczeństwa z poszczególnych rozdziałów tej instrukcji obsługi należy zawsze dokładnie przestrzegać poniższych uwag.

- ▶ **Należy przeczytać wszystkie wskazówki!** Nieprzestrzeganie poniższych wskazówek może prowadzić do porażenia prądem, pożaru i/lub ciężkich obrażeń ciała.
- ▶ **Przed użyciem urządzenia w połączeniu z elektronarzędziem należy przeczytać instrukcję obsługi elektronarzędzia i przestrzegać wszystkich zawartych w niej wskazówek.**
- ▶ **Dokonywanie modyfikacji i zmian w urządzeniu jest zabronione.**
- ▶ **Stosować odpowiednie urządzenie.** Nie stosować urządzenia do celów, do których nie jest przeznaczone, lecz używać je zgodnie z przeznaczeniem i utrzymywać w dobrym stanie technicznym.
- ▶ **Osoby używające urządzenia powinny przed przystąpieniem do pracy zapoznać się z jego obsługą, zagrożeniami, jakie może spowodować odsysany materiał oraz z utylizacją zebranego materiału.**
- ▶ **Należy uwzględnić wpływ otoczenia.** Nie używać urządzenia tam, gdzie istnieje niebezpieczeństwo pożaru lub eksplozji.
- ▶ **Urządzenie może być obsługiwane wyłącznie przez osoby, które potrafią się z nim prawidłowo obchodzić, zostały pouczone o bezpiecznej obsłudze i rozumieją wynikające z użytkowania niebezpieczeństwo.** Urządzenie nie może być obsługiwane przez dzieci. Należy pilnować dzieci, aby mieć pewność, że nie będą się bawić urządzeniem.
- ▶ **Nieużywane urządzenia przechowywać w bezpiecznym miejscu.** Nieużywane urządzenie należy przechowywać w suchym, wysoko położonym lub zamkniętym miejscu, niedostępnym dla dzieci.

### 2.2 Bezpieczeństwo osób

- ▶ **Należy być czujnym, uważać na to, co się robi i do pracy przy użyciu urządzenia przystępować z rozwagą.** Nie używać odkurzacza będąc zmęczonym lub znajdując się pod wpływem narkotyków, alkoholu lub leków. Chwila nieuwagi podczas eksploatacji urządzenia może prowadzić do poważnych obrażeń ciała.
- ▶ **Użytkownik i osoby znajdujące się w pobliżu podczas eksploatacji lub konserwacji urządzenia muszą nosić odpowiednie okulary ochronne, kask ochronny, ochroniacze słuchu, rękawice ochronne, buty ochronne i lekką maskę przeciwpyłową.**
- ▶ **Upewnić się, że odkurzacz nie zjedzie po pochylej powierzchni ani nie przewróci się.**
- ▶ **Zablokować kółka hamulcami w celu stabilnego ustawienia odkurzacza.** Przy odblokowanych kółkach może dojść do niekontrolowanego przemieszczania się odkurzacza.
- ▶ **Należy przestrzegać krajowych przepisów dotyczących zapobiegania wypadkom.**
- ▶ **Jeśli możliwe jest zamontowanie urządzeń odsysających lub wyłapujących, upewnić się, czy są one właściwie podłączone i prawidłowo używane.** Stosowanie systemów odsysania zmniejsza zagrożenie spowodowane rozprzestrzenianiem się pyłów.





### 2.3 Prawidłowe obchodzenie się z urządzeniem

- ▶ Nie pozostawiać urządzenia bez nadzoru.
- ▶ Podczas odsysania niebezpiecznych pyłów nie wyłączać systemu czyszczenia filtra, zwłaszcza w przypadku pracy z elektronarzędziem, przy użyciu którego powstaje dużo pyłu.
- ▶ Chronić urządzenie przed mrozem.
- ▶ Należy regularnie czyścić szczotką, zgodnie ze wskazówkami, i kontrolować pod kątem uszkodzeń mechanizm ograniczenia poziomu wody.
- ▶ Podczas nasadzania głowicy ssącej uważać, aby nie przyciąć sobie palców oraz nie uszkodzić przewodu zasilającego. Istnieje niebezpieczeństwo zranienia ciała i uszkodzenia urządzenia.
- ▶ Sprawdzić urządzenie i wyposażenie pod kątem ewentualnych uszkodzeń. Przed dalszym użytkowaniem urządzenia należy starannie sprawdzić, czy urządzenia zabezpieczające lub lekko uszkodzone części działają nienagannie i zgodnie z przeznaczeniem. Sprawdzić, czy ruchome części pracują bez zarzutu i czy nie zacinają się, lub czy jakieś części nie są uszkodzone. Wszystkie części powinny być właściwie zamontowane i spełniać wszelkie warunki gwarantujące prawidłową eksploatację urządzenia.
- ▶ Naprawę urządzenia zlecać wyłącznie wykwalifikowanemu personelowi, stosującemu tylko oryginalne części zamienne. Gwarantuje to zachowanie bezpieczeństwa urządzenia.
- ▶ Gdy urządzenie nie jest eksploatowane (podczas przerw w pracy), przed rozpoczęciem prac konserwacyjnych, wymianą wyposażenia lub filtra, zawsze wyjmować wtyczkę sieciową z gniazda. Ten środek ostrożności zapobiega niezamierzonemu włączeniu urządzenia.
- ▶ Nigdy nie ciągnąć za przewód sieciowy, aby zmienić położenie robocze odkurzacza. Nie przejeżdżać odkurzaczem przez przewód sieciowy.
- ▶ Do transportu urządzenia nie używać dźwigu.

VC 20M-X

VC 40M-X

#### Dodatkowo w przypadku odkurzaczy M

- ▶ Podczas transportu oraz w okresie, gdy urządzenie nie jest używane, należy zatkać króciec wlotowy korkiem.

### 2.4 Bezpieczeństwo elektryczne

- ▶ Wtyczka urządzenia musi pasować do gniazda. W żadnym wypadku nie wolno modyfikować wtyczki. Nie należy używać trójników w połączeniu z uziemionymi narzędziami. Oryginalne wtyczki i pasujące gniazda zmniejszają ryzyko porażenia prądem.
- ▶ Włożyć wtyczkę do odpowiedniego, uziemionego gniazda, zainstalowanego zgodnie z lokalnymi przepisami. W razie wątpliwości, czy gniazdo jest prawidłowo uziemione, należy zlecić sprawdzenie uziemienia wykwalifikowanemu elektrykowi.
- ▶ Należy unikać kontaktu z uziemionymi powierzchniami, jak rury, grzejniki, piece i lodówki. W przypadku kontaktu z uziemieniem istnieje zwiększone ryzyko porażenia prądem.
- ▶ Urządzenie należy chronić przed deszczem i wilgocią. Wnikanie wody do elektronarzędzia zwiększa ryzyko porażenia prądem.
- ▶ Upewnić się, że przewód zasilający nie leży w kałuży.
- ▶ Regularnie kontrolować przewód zasilający urządzenia i – w razie stwierdzenia jego uszkodzenia – oddać do wymiany w serwisie Hilti. Kontrolować regularnie przedłużacze i w razie uszkodzenia wymienić je na nowe.
- ▶ Jeśli podczas pracy uszkodzony zostanie przewód sieciowy i/lub przedłużacz, nie wolno ich dotykać. Wyciągnąć wtyczkę sieciową z gniazda. Uszkodzone przewody przyłączeniowe oraz przedłużacze mogą stwarzać ryzyko porażenia prądem.
- ▶ Przewód przyłączeniowy można wymienić wyłącznie na przewód o parametrach podanych w instrukcji obsługi.
- ▶ Nigdy nie używać przewodu niezgodnie z przeznaczeniem, np. do przenoszenia urządzenia, zawieszania lub do wyciągania wtyczki z gniazda. Przewód należy chronić przed wpływem wysokich temperatur, oleju, ostrych krawędzi lub ruchomych części urządzenia. Uszkodzone lub poplątane przewody zwiększają ryzyko porażenia prądem.
- ▶ W przypadku wykonywania elektronarzędziem prac na świeżym powietrzu należy zastosować przedłużacz przystosowany do używania na zewnątrz. Zastosowanie przedłużacza przystosowanego do używania na zewnątrz zmniejsza ryzyko porażenia prądem.
- ▶ W przypadku przerwy w zasilaniu należy wyłączyć urządzenie i wyciągnąć wtyczkę z gniazda.



- ▶ Gniazda zasilającego na urządzeniu używać wyłącznie do celów opisanych w niniejszej instrukcji obsługi.
- ▶ **Nigdy nie używać zabrudzonego lub zamoczonego urządzenia.** Osadzający się na powierzchni urządzenia pył, w szczególności od zwiercien materiałów przewodzących, jak również wilgoć mogą przy niekorzystnych warunkach prowadzić do porażenia prądem elektrycznym. **Dlatego, zwłaszcza w przypadku częstej obróbki materiałów przewodzących, należy zabrudzone urządzenia regularnie oddawać do kontroli w serwisie Hilti.**

## 2.5 Miejsce pracy

- ▶ **Zadbać o dobre oświetlenie stanowiska pracy.**
- ▶ **Zadbać o dobrą wentylację stanowiska pracy.** Nieprawidłowa wentylacja stanowiska pracy może spowodować zagrożenie dla zdrowia wskutek nadmiernego zapylenia.
- ▶ **Należy utrzymywać porządek na swoim stanowisku pracy. Zadbać o to, aby w strefie roboczej nie znajdowały się żadne przedmioty, o które można się skaleczyć.** Nieporządek na stanowisku pracy może spowodować wypadek.
- ▶ **Przy użyciu tego urządzenia nie należy pracować w otoczeniu zagrożonym wybuchem, w którym znajdują się np. łatwopalne ciecze, gazy lub pyły.** Elektronarzędzia wytwarzają iskry, które mogą prowadzić do zapłonu pyłów lub oparów.

## 2.6 Zbierane zanieczyszczenia

- ▶ **Nie wolno odkurzać szkodliwego dla zdrowia pyłu, którego klasa pyłu jest wyższa niż klasa pyłu odkurzacza. Nie wolno wciągać pyłów łatwopalnych i/lub wybuchowych (np. pyłów magnezu lub aluminium). Nie wolno zbierać materiałów, których temperatura przekracza 60°C (140°F), (np. żarzących się papierosów, rozgrzanego popiołu).**
- ▶ Zawsze przed rozpoczęciem pracy sprawdzić klasę zagrożenia pyłu szkodliwego dla zdrowia, który powstaje podczas pracy. Materiały szkodliwe dla zdrowia, jak np. azbest i ołów zdecydowanie **nie** są odpowiednie do pracy z produktem i nie wolno dokonywać ich obróbki → Strona 77. Jeżeli pomimo tego użytkownik dokonuje obróbki ołowiu i materiałów zawierających azbest, gwarancja producenta na produkt wygasa.
- ▶ Pył, tworzący się podczas szlifowania, wygładzania, cięcia i wiercenia, może zawierać szkodliwe związki chemiczne. Przykładowo: ołów lub farby na bazie ołowiu; cegła, beton i pozostałe produkty do stawiania murów, kamień naturalny i pozostałe produkty kwarcowe; wybrane gatunki drewna, takie jak dąb, buk i drewno poddane obróbce chemicznej; azbest lub materiały zawierające azbest. Należy określić stopień narażenia operatora i osób postronnych według klasy zagrożenia związanego z obrabianym materiałem. Należy podjąć niezbędne środki, aby utrzymać narażenie na bezpiecznym poziomie, np. stosować system odpylania lub odpowiednią ochronę dróg oddechowych. Ogólne środki mające na celu zmniejszenie narażenia obejmują:
  - ▶ praca w dobrze wentylowanym obszarze,
  - ▶ unikanie dłuższego czasu przebywania w pyłe,
  - ▶ odprowadzanie pyłu z dala o twarzy i ciała,
  - ▶ Noszenie odzieży ochronnej i mycie narażonych miejsc wodą z mydłem.
- ▶ **Zabrania się odsysania palnych, wybuchowych i agresywnych cieczy (np. środków chłodzących i smarów, benzyny, rozpuszczalników, kwasów (pH < 5), zasad (pH > 12,5) itp.).**
- ▶ **W przypadku wyciekania piany lub cieczy natychmiast wyłączyć odkurzacz.**
- ▶ **Podczas zbierania gorących substancji o maks. temperaturze 60°C (140°F), nosić rękawice ochronne.**
- ▶ **Podczas pracy z użyciem mineralnej płuczki wiertniczej nosić odzież ochronną i unikać kontaktu płuczki ze skórą (pH > 9, działanie żrące).**
- ▶ **Unikać styczności z ciekawymi zasadowymi lub kwaśnymi. W razie przypadkowego kontaktu narażone części ciała obmyć wodą. W przypadku przedostania się elektrolitu do oczu, przemyć je obficie wodą i skonsultować się z lekarzem.**



VC 20L-X  
VC 40L-X

#### Dodatkowo w przypadku odkurzaczy klasy L

- ▶ Odkurzacze klasy pylenia L nadaje się zbierania/odsysania suchych, niepalnych pyłów, wiórów drewnianych i pyłów niebezpiecznych o wartościach granicznych ekspozycji > 1 mg/m<sup>3</sup>. **W zależności od stopnia zagrożenia zbieranych/odsysanych pyłów, odkurzacze należy wyposażyć w odpowiednie filtry.**

VC 20M-X  
VC 40M-X

#### Dodatkowo w przypadku odkurzaczy M

- ▶ Odkurzacze klasy pylenia L nadaje się zbierania/odsysania suchych, niepalnych pyłów, wiórów drewnianych i pyłów niebezpiecznych o wartościach granicznych ekspozycji  $\geq 0,1 \text{ mg/m}^3$ . **W zależności od stopnia zagrożenia zbieranych/odsysanych pyłów, odkurzacze należy wyposażyć w odpowiednie filtry.**

## 3 Opis

### 3.1 Ogólna budowa urządzenia

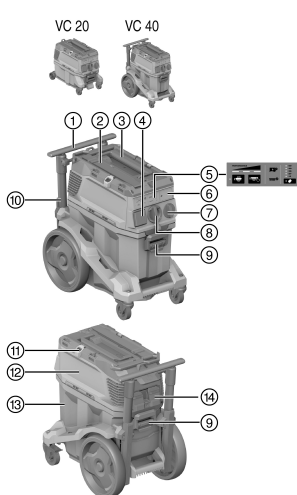

- 1 Uchwyt transportowy (wysuwany)
- 2 Pętla mocująca do walizki **Hilti**
- 3 Uchwyt do przenoszenia
- 4 Gniazdo zasilające na urządzeniu
- 5 Panel wskazań i obsługi
- 6 Zaślepka modułu radiowego (opcjonalnie)
- 7 Wyłącznik główny
- 8 Króciec wlotowy (wąż ssący)
- 9 Blokada pojemnika (2x)
- 10 Przewód sieciowy
- 11 Hak mocujący (2x) z gumą ściągniętą
- 12 Głowica ssąca
- 13 Zbiornik
- 14 Kasetka filtra z pałkiem blokującym

### 3.2 Użytkowanie zgodne z przeznaczeniem

Zastosowane tutaj produkty to uniwersalne odkurzacze przemysłowe przeznaczone do użytku komercyjnego. Przeznaczone są do odkurzania na sucho i na mokro.

Nie wolno stosować urządzenia do odkurzania ludzi i zwierząt. Używanie odkurzacza pod wodą jest zabronione.

- ▶ Osoby używające urządzenia powinny przed przystąpieniem do pracy zapoznać się z jego obsługą, zagrożeniami, jakie może spowodować odsysany materiał oraz z bezpieczną utylizacją zebranego materiału.
- ▶ Produkt nie jest przystosowany do pracy ciągłej w instalacjach automatycznych lub półautomatycznych.
- ▶ Aby uniknąć niebezpieczeństwa obrażeń ciała, stosować wyłącznie oryginalne wyposażenie i części zamienne **Hilti**.
- ▶ W celu uniknięcia efektu elektrostatycznego należy używać antystatycznego węża ssącego.
- ▶ Nie wciągać materiałów, o które można się skaleczyć przez worek na pył (np. odpadów o szpiczastych lub o ostrych krawędziach).
- ▶ Nie wykorzystywać produktu jako drabiny i nie wchodzić na niego.
- ▶ Należy przestrzegać lokalnych przepisów dotyczących zapobiegania wypadkom.



2268216

Polski

77

## Dopuszczalne zastosowania:



W przypadku stosowania odpylaczy konieczne jest zapewnienie odpowiedniej wentylacji W, jeśli wydmuchiwane powietrze odprowadzane jest do pomieszczenia.

Przestrzegać krajowych przepisów!

- ▶ Odsysanie dużej ilości pyłu podczas pracy szlifierkami diamentowymi, przecinarkami, młotowiertarkami i koronkami wiertniczymi do wiercenia na sucho firmy **Hilti**.
- ▶ Zbieranie mineralnej płuczki wiertniczej podczas prac diamentowymi koronkami wiertniczymi **Hilti** lub piłami diamentowymi **Hilti** oraz zbieranie cieczy o temperaturze maks. 60°C (140°F).
- ▶ Wciąganie oleju i płynnych mediów o maksymalnej temperaturze 60°C (140°F).
- ▶ Czyszczenie na mokro i na sucho powierzchni ściennych i podłogowych.

VC 20M-X  
VC 40M-X

### Dodatkowo w przypadku odkurzaczy M

- ▶ Odsysanie suchych, niepalnych pyłów, cieczy, wiórów drewnianych i pyłów niebezpiecznych o maksymalnych wartościach granicznych ekspozycji  $\geq 0,1 \text{ mg/m}^3$  (klasa pylenia M).
- ▶ Maszyny, które przeznaczone są do zbierania pyłu mineralnego zawierającego kwarc, muszą odpowiadać co najmniej klasie M.

VC 20L-X  
VC 40L-X

### Dodatkowo w przypadku odkurzaczy klasy L

- ▶ Odsysanie suchych, niepalnych pyłów, cieczy, wiórów drewnianych i pyłów niebezpiecznych o maksymalnych wartościach granicznych ekspozycji  $> 1 \text{ mg/m}^3$  (klasa pylenia L).

## 3.3 Możliwe nieprawidłowości w eksploatacji



- ▶ Odkurzaczem nie można wciągać azbestu.
- ▶ Podczas eksploatacji odkurzacz nie może leżeć.
- ▶ Odkurzaczka nie wolno używać do zbierania substancji wybuchowych, materiałów żarzących się, palących lub łatwopalnych oraz agresywnych pyłów (np. pyłu magnezowo-aluminiowego itp.) (wyjątek: wióry drewniane).
- ▶ Odkurzacz nie może być używany do zbierania łatwopalnych cieczy (np. benzyny, rozpuszczalników, kwasów, płynów chłodzących i smarów).

## 3.4 Wskazania na produkcie

Wyświetlacz	Opis
	Wskaźnik serwisowy <b>Wymień filtr</b> Świeci dioda, filtr jest zablokowany. 1. Sprawdzić poziom w zbiorniku. 2. Nacisnąć przycisk <b>Ręczne oczyszczenie filtra</b> . 3. Sprawdzić filtr i w razie potrzeby wymienić go.
	Poziom napełnienia Jeśli świeci dioda, wyłącznik ochronny jest w trybie pracy na mokro. Opróżnić zbiornik i wyczyścić sondy.
	Wskaźnik mocy Wskaźnik informuje o aktualnym stanie filtra. Przy maksymalnej mocy ssawnej świecą wszystkie 3 diody.



### 3.5 Przyciski obsługi na produkcie

Przycisk obsługi	Opis
	Ręczne oczyszczenie filtra. Nacisnąć przycisk, aby przeprowadzić ręczne oczyszczenie filtra.
	Automatyczne czyszczenie filtra Jeśli świeci dioda, wówczas aktywne jest automatyczne oczyszczenie filtra. Wyłączyć automatyczne oczyszczanie filtra, naciskając na przycisk. Dioda zgaśnie.
	Ustawianie średnicy węża (tylko dla klasy M) Nacisnąć przycisk, aby ustawić średnicę aktualnie używanego węża. Ustawiona wartość zależna jest od podłączonego urządzenia i jego średnicy ssawnej i w razie potrzeby należy ją dostosować.

### 3.6 Zakres dostawy

Odkurzacz do pracy na sucho i mokro z filtrem, wężem ssącym w komplecie ze złączką obrotową (po stronie odkurzacza) i końcówką narzędziową, z workiem na pył (tworzywo) PE, instrukcja obsługi



Inne produkty systemowe zatwierdzone dla produktu można znaleźć w **Hilti Store** lub na stronie: [www.hilti.group](http://www.hilti.group)

### 3.7 Akustyczny sygnał ostrzegawczy

VC 20M-X  
VC 40M-X

Odkurzacze klasy M wyposażone są w akustyczny sygnał ostrzegawczy. Sygnał rozlega się ze względów bezpieczeństwa, gdy prędkość powietrza przepływającego przez wąż ssący spadnie poniżej 20 m/s. Aby akustyczny sygnał ostrzegawczy zadziałał prawidłowo, należy ustawić średnicę zastosowanego węża ssącego za pomocą regulacji średnicy węża.

### 3.8 Oczyszczanie filtra



System czyszczenia filtra funkcjonuje wyłącznie wówczas, gdy podłączony jest wąż ssący.

Odkurzacz wyposażony jest w ręczny i automatyczny system oczyszczenia filtra, który w znacznej mierze oczyszcza filtr z przywierającego pyłu.

System automatycznego oczyszczania filtra można wyłączyć naciskając przycisk "Automatyczne czyszczenie filtra WŁ./WYŁ." i znowu włączyć, ponownie naciskając przycisk.

Stan	Znaczenie
Świeci się dioda LED.	System czyszczenia filtra jest aktywowany.
Nie świeci się dioda LED.	System czyszczenia filtra jest dezaktywowany.

Za każdym razem podczas włączania odkurzacza system czyszczenia filtra jest automatycznie aktywowany. Filtr zostanie automatycznie oczyszczony przez uderzenie strumienia powietrza (pulsujący odgłos).



Aby umożliwić stałą, wysoką moc ssania, w przypadku zastosowań systemowych (zwłaszcza podczas szlifowania, cięcia i wykonywania bruzd) lub podczas zasysania większych ilości pyłu system oczyszczania filtra musi być uaktywniony.



Niezależnie od automatycznego oczyszczania filtra można w każdej chwili oczyścić filtr naciskając na przycisk "Ręczne oczyszczanie filtra".



Oczyszczanie z dużą mocą: Maksymalną moc oczyszczania filtra można osiągnąć poprzez zamknięcie węża i równoczesne naciśnięcie przycisku "Ręczne oczyszczanie filtra".

### 3.9 Wskazówki dotyczące użytkowania

VC 20M-X  
VC 40M-X



Odkurzaczka klasy M używać wyłącznie z workiem na pył.  
Klasa M do odsysania pyłów o wartościach granicznych eksplozji  $\geq 0,1$  mg/m<sup>3</sup>.

#### Akcesoria i ich zastosowania

Numer materiału	Akcesoria	Zastosowanie
2261451	Plastikowy worek na pył PE VC 20, VC 150-6	Do stosowania przy pracach w podłóżach mineralnych, na mokro i sucho
2262095	Plastikowy worek na pył PE VC 40, VC 150-10	Do stosowania przy pracach w podłóżach mineralnych, na mokro i sucho
2261258	Worek na pył Premium VC 20, VC 150-6	Zastosowania do drewna i materiałów mineralnych (beton), na sucho
2262130	Worek na pył Premium VC 40, VC 150-10	Zastosowania do drewna i materiałów mineralnych (beton), na sucho
2261453	Filtr PTFE VC 20/40/150	Uniwersalny na mokro i sucho
2261257	Filtr uniwersalny VC 20/40/150	Uniwersalny na mokro i sucho
2278640	Filtr uniwersalny DRY VC 20/40/150	Na sucho
2261452	Filtr HEPA VC 20/40/150	na mokro i sucho
203867	Wąż ssący 36x4,65M AS	na mokro i sucho

## 4 Dane techniczne

### 4.1 Właściwości produktu



W przypadku podłączenia urządzenia do prądnicy lub transformatora ich moc wtórna musi być przynajmniej dwa razy większa od podanego na tabliczce znamionowej znamionowego poboru mocy urządzenia. Napięcie robocze transformatora lub prądnicy musi przez cały czas mieścić się w granicach od +5% do -15% napięcia znamionowego urządzenia.

	VC 20-X	VC 40-X
<b>Ciężar</b>	11 kg	14,4 kg
<b>Wymiary (dł. x szer. x wys.)</b>	530 mm x 290 mm x 415 mm	560 mm x 365 mm x 590 mm
<b>Maks. dodatkowe załadowanie</b>	25 kg	25 kg
<b>Pojemność zbiornika</b>	15 ℓ	30 ℓ
<b>Pojemność użytkowa worka na pył</b>	15 kg	34 kg
<b>Maksymalna objętość zbieranej wody</b>	9 ℓ	22,8 ℓ
<b>Temperatura powietrza</b>	-10 °C ... 40 °C	-10 °C ... 40 °C
<b>Automatyczne czyszczenie filtra</b>	sterowane czujnikiem	sterowane czujnikiem
<b>Częstotliwość sieci</b>	50 Hz ... 60 Hz	50 Hz ... 60 Hz



	VC 20-X	VC 40-X
Klasa ochrony	I	I
Klasa ochrony	IP X4	IP X4

#### 4.2 Napięcie znamionowe

	100 V	110 V	110 V (GB 16 A)	110 V (GB 32 A)
Znamionowy pobór mocy	1 200 W	1 100 W	1 100 W	1 100 W
Moc przyłączeniowa wbudowanego gniazda zasilającego do elektronarzędzi	•/•	•/•	650 W	1 600 W
Przewód przyłączeniowy (typ)	CNS HVCTF 300 3x2 mm <sup>2</sup>	CNS HVCTF 300 3x2 mm <sup>2</sup>	H07 RNF 3G 1,5 mm <sup>2</sup>	HARSJT 3x12 (2,5) AWG

	220-240 V	220-240 V (CH)	220-240 V (GB)
Znamionowy pobór mocy	1 200 W	1 200 W	1 200 W
Moc przyłączeniowa wbudowanego gniazda zasilającego do elektronarzędzi	• 2 400 W • 1 200 W (tylko Nowa Zelandia)	1 100 W	1 800 W
Przewód przyłączeniowy (typ)	H07 RNF 3G 1,5 mm <sup>2</sup>	H07 RNF 3G 1,5 mm <sup>2</sup>	H07 RNF 3G 1,5 mm <sup>2</sup>

#### 4.3 Maksymalny strumień objętości powietrza i maksymalne podciśnienie

	100 V	110 V (GB 32 A)	110 V
Maks. strumień objętości (turbina)	71 ℓ/s	71 ℓ/s	71 ℓ/s
Maks. strumień objętości (na końcu węża)	177,1 m <sup>3</sup> /h (49,2 ℓ/s)	177,1 m <sup>3</sup> /h (49,2 ℓ/s)	177,1 m <sup>3</sup> /h (49,2 ℓ/s)
Maks. strumień objętości (na końcu węża; ø36 mm, L=4,65 m)	138,6 m <sup>3</sup> /h (38,5 ℓ/s)	138,6 m <sup>3</sup> /h (38,5 ℓ/s)	138,6 m <sup>3</sup> /h (38,5 ℓ/s)
Maks. podciśnienie	22,7 kPa (227 mbar)	22,3 kPa (223 mbar)	22,3 kPa (223 mbar)

	220-240 V	220-240 V (CH)
Maks. strumień objętości (turbina)	74 ℓ/s	74 ℓ/s
Maks. strumień objętości (na końcu węża)	183 m <sup>3</sup> /h (50,6 ℓ/s)	183 m <sup>3</sup> /h (50,6 ℓ/s)
Maks. strumień objętości (na końcu węża; ø36 mm, L=4,65 m)	142 m <sup>3</sup> /h (39,4 ℓ/s)	142 m <sup>3</sup> /h (39,4 ℓ/s)
Maks. podciśnienie	24,5 kPa (245 mbar)	24,5 kPa (245 mbar)

#### 4.4 Informacje o hałasie i wibracjach, pomiar według EN 60335

Poniższe dane dotyczą wszystkich odkurzaczy przemysłowych VC 20 i VC 40.

Poziom emitowanego ciśnienia akustycznego (L <sub>pA</sub> )	69 dB(A)
Nieoznaczoność poziomu ciśnienia akustycznego (K <sub>pA</sub> )	2,5 dB(A)
Wartość emisji wibracji	< 2,5 m/s <sup>2</sup>



## 5 Stosowanie przedłużaczy

### OSTRZEŻENIE

**Zagrożenie w wyniku uszkodzonych przewodów elektrycznych!** Jeśli podczas pracy uszkodzony zostanie przewód zasilający lub przedłużacz, nie wolno ich dotykać. Wyciągnąć wtyczkę sieciową z gniazda.

- ▶ Regularnie kontrolować przewód zasilania urządzenia i – w razie stwierdzenia jego uszkodzenia – oddać do naprawy wykwalifikowanemu fachowcowi.
- Stosować wyłącznie przedłużacze przeznaczone dla danego zakresu roboczego o wystarczającym przekroju żył. W przeciwnym razie może dojść do spadku mocy urządzenia i przegrzania przewodu.
- Regularnie sprawdzać, czy przedłużacz nie jest uszkodzony.
- Wymieniać uszkodzone przewody przedłużające.
- Na wolnym powietrzu stosować wyłącznie przewidziane do tego celu i odpowiednio oznaczone przewody przedłużające.

## 6 Uruchomienie

### ZAGROŻENIE

**Zagrożenie przez prąd elektryczny.** Nieprawidłowe podłączenie odkurzacza może prowadzić do śmierci lub ciężkich obrażeń ciała.

- ▶ Odkurzacze podłączać wyłącznie do prawidłowo uziemionego źródła prądu.

### OSTROŻNIE

**Niebezpieczeństwo obrażeń ciała w wyniku niekontrolowanego przemieszczania się odkurzacza!** Przy odblokowanych kółkach może dojść do niekontrolowanego przemieszczania się odkurzacza.

- ▶ Zablokować kółka hamulcami w celu stabilnego ustawienia odkurzacza.

### 6.1 Pierwsze uruchomienie

 Wybrać worek na pył odpowiedni do zasysanego materiału (pył mineralny, drzewny) i zastosowania (na sucho/na mokro). → Rozdział "Wskazówki dotyczące użytkowania"

1. Otworzyć obydwa zaczepty zatrzaskowe.
2. Unieść głowicę ssącą znad zbiornika.
3. Wyjąć akcesoria ze zbiornika i z opakowania.
4. Włożyć worek na pył zgodnie z instrukcją.
5. Nałożyć głowicę ssącą na zbiornik i zamknąć obydwa zaczepty zatrzaskowe.
6. Upewnić się, że głowica ssąca została prawidłowo zamocowana i zablokowana.
7. Podłączyć wąż ssący do urządzenia.

### 6.2 Wkładanie worka na pył Premium 2

 Ostro zakończone przedmioty mogą przebić worek na pył.  
Upewnić się, że żadne przedmioty, nie przebiły worka na pył.

1. Wyciągnąć wtyczkę sieciową z gniazda.
2. Otworzyć obydwa zaczepty zatrzaskowe.
3. Unieść głowicę ssącą znad zbiornika.
4. Włożyć worek na pył Premium do zbiornika.
5. Upewnić się, że adapter jest prawidłowo zablokowany a worek na pył nie wystaje poza krawędź zbiornika.
6. Nałożyć głowicę ssącą na zbiornik.
7. Zamknąć obydwa zaczepty zatrzaskowe.
8. Upewnić się, że głowica ssąca została prawidłowo zamocowana i zablokowana.
9. Podłączyć wąż ssący do urządzenia.





### 6.3 Wymiana (plastikowego) worka na pył

1. Wyciągnąć wtyczkę sieciową z gniazda.
2. Otworzyć obydwie zaczepy zatraskowe.
3. Unieść głowicę ssącą z nad zbiornika.
4. W razie potrzeby wyjąć pełny plastikowy worek na pył.
5. Włożyć nowy (plastikowy) worek na pył do zbiornika na pył i wywinąć worek wokół krawędzi zbiornika na pył.
  - ▶ Otwory worka na pył muszą znajdować się wewnątrz zbiornika na pył.
  - ▶ Ustawić włożony worek na pył na podstawie czarnej linii na krawędzi zbiornika.
6. Nałożyć głowicę ssącą na zbiornik.
7. Zamknąć obydwie zaczepy zatraskowe.
8. Upewnić się, że głowica ssąca została prawidłowo zamocowana i zablokowana.
9. Podłączyć wąż ssący do urządzenia.

## 7 Obsługa

### OSTRZEŻENIE

**Niebezpieczeństwo obrażeń ciała.** W wyniku uszkodzenia systemu filtrującego może wydostawać się szkodliwy dla zdrowia pył.

- ▶ W nagłym przypadku (np. pęknięcie filtra) wyłączyć odkurzacza, wyciągnąć wtyczkę z gniazda i oddać odkurzacza do kontroli przez fachowca, zanim odkurzacza zostanie ponownie użyty.

### OSTROŻNIE

**Niebezpieczeństwo obrażeń ciała w wyniku niekontrolowanego przemieszczania się odkurzacza!** Przy odblokowanych kółkach może dojść do niekontrolowanego przemieszczania się odkurzacza.

- ▶ Zablokować kółka hamulcami w celu stabilnego ustawienia odkurzacza.

### 7.1 Ustawianie średnicy węża

1. W celu zbierania/odsysania suchych, niepalnych pyłów z wartościami granicznymi ekspozycji oraz wiórów drewnianych należy ustawić włącznik do ustawiania średnicy węża odpowiednio do średnicy węża ssącego.
2. Zmienić ustawienie średnicy węża a więc próg akustycznego sygnału ostrzegawczego, powtórnie naciskając na przycisk

### 7.2 Praca bez korzystania z gniazda zasilającego na urządzeniu

1. Przed włożeniem wtyczki do gniazda upewnić się, że wyłącznik główny ustawiony jest na "WYŁ.".
2. Włożyć wtyczkę sieciową odkurzacza do gniazda.
3. Obrócić wyłącznik główny na pozycję "WŁ".

### 7.3 Korzystanie z gniazda zasilającego na urządzeniu

Gniazdo zasilające na urządzeniu przeznaczone jest wyłącznie do bezpośredniego podłączenia elektronarzędzia do odkurzacza.

Jeśli do gniazda zasilającego na urządzeniu podłączone jest jakieś elektronarzędzie, należy przestrzegać instrukcji obsługi tego elektronarzędzia oraz zawartych w niej przepisów bezpieczeństwa.

1. Wyciągnąć wtyczkę sieciową odkurzacza z gniazda.
2. Sprawdzić, czy maksymalny pobór mocy podłączanego elektronarzędzia nie przekracza dopuszczalnej maksymalnej mocy gniazda zasilającego na urządzeniu, patrz rozdział "Dane techniczne" i nadruk na gnieździe zasilającym.
3. Przed włożeniem wtyczki elektronarzędzia do gniazda upewnić się, że elektronarzędzie jest wyłączone.
4. Włożyć wtyczkę elektronarzędzia do gniazda zasilającego na urządzeniu.
5. Włożyć wtyczkę sieciową odkurzacza do gniazda.
6. Obróć wyłącznik główny w pozycję "Auto".



## 7. Włączyć elektronarzędzie.



Po wyłączeniu elektronarzędzia odkurzacz jeszcze przez chwilę będzie pracował, do całkowitego odessania pyłu znajdującego się w węży ssącym.

### 7.4 Zbieranie suchego pyłu



Przed przystąpieniem do odsysania suchego pyłu, zwłaszcza pyłu mineralnego, należy zawsze pamiętać o włożeniu odpowiedniego worka na pył do zbiornika. Dzięki temu zebrany materiał można w prosty sposób wyrzucić, nie powodując pylenia.

#### OSTROŻNIE

**Niebezpieczeństwo obrażeń spowodowanych szkodliwymi pyłami!** Jeśli nie zostanie zastosowany filtr, mogą wydostawać się niebezpieczne zassane przez odkurzacz substancje.

- ▶ Używać odkurzacza tylko z włożonym wkładem filtra.
- ▶ Należy zadbać o to, aby filtr był suchy, a włożony worek na pył odpowiedni.

### 7.5 Zbieranie cieczy

#### OSTROŻNIE

**Niebezpieczeństwo obrażeń spowodowanych szkodliwymi pyłami!** Jeśli nie zostanie zastosowany filtr, mogą wydostawać się niebezpieczne zassane przez odkurzacz substancje.

- ▶ Używać odkurzacza tylko z włożonym wkładem filtra.

1. Skontrolować poziom wypełnienia. → Strona 86
2. Do pracy na mokro używać w miarę możliwości oddzielnego filtra.



Informacje na temat odpowiednich filtrów znajdują się w uwagach dotyczących zastosowania akcesoriów → Strona 80.

3. Po zassaniu cieczy otworzyć oba zaczepty zatraskowe.
4. Zdjąć głowicę ssącą ze zbiornika i postawić ją na płaskim podłożu, aby filtr mógł wyschnąć.
5. Opróżnić zbiornik i wypłukać go wodą z węża. Wyczyścić szczotką elektrody oraz, po uprzednim wysuszeniu, przetrzeć ręką filtr.
6. Pozostawić zbiornik do wysuszenia.

### 7.6 Po odkurzaniu

1. Wyłączyć elektronarzędzie.
2. Obróć wyłącznik główny na pozycję "WYŁ".
3. Wyciągnąć wtyczkę sieciową odkurzacza z gniazda.
4. Zwinąć przewód przyłączeniowy i zawiesić na zaczepie.
5. Opróżnić zbiornik i wyczyścić urządzenie wilgotną ściereczką.
6. Zwinąć wąż.
7. Odstawić odkurzacz w suchym pomieszczeniu i zabezpieczyć przed niepożądanym użytkowaniem.

### 7.7 Opróżnianie zbiornika z suchych pyłów

1. Wyciągnąć wtyczkę sieciową z gniazda.
2. Otworzyć obydwa zaczepty zatraskowe.
3. Unieść głowicę ssącą ze zbiornika i odstawić ją na płaskim podłożu.



#### 4. Opróżnić zbiornik:

VC 20L-X  
VC 40L-X

- ▶ Chwycić za wgłębienie uchwytowe i przechylić zbiornik w celu opróżnienia lub wyjąć worek na pył.

VC 20M-X  
VC 40M-X

- ▶ **W przypadku odkurzaczy klasy M:** Wyjąć worek na pył ze zbiornika.



Odkurzacza klasy H używać wyłącznie z workiem na pył.

#### 5. Następnie nałożyć głowicę ssącą na zbiornik i zamknąć obydwie zaczepty zatraskowe.

### 7.8 Opróżnianie zbiornika bez worka na pył (w przypadku zbierania cieczy)

1. Wyciągnąć wtyczkę sieciową z gniazda.
2. Zdjąć głowicę ssącą ze zbiornika i postawić ją na płaskim podłożu.
3. Otworzyć obydwie zaczepty zatraskowe.
4. Chwycić za wgłębienie uchwytowe i przechylić zbiornik w celu opróżnienia.
5. Wyczyścić brzeg zbiornika ściereczką.
6. Nałożyć głowicę ssącą na zbiornik i zamknąć obydwie zaczepty zatraskowe.

### 7.9 Stosować wyłącznik nadmiarowo-prądowy



#### Tylko na rynki Australii i Nowej Zelandii

Zabezpieczenie chroni gniazdo urządzenia przed skokami natężenia prądu. Jeśli zabezpieczenie uruchomi się, widoczny będzie wyłącznik nadmiarowo-prądowy (biały) pod przezroczystą pokrywą. Aby zabezpieczenie ponownie się nie uruchomiło, usunąć przyczynę, np. odłączyć od gniazda urządzenia podłączone urządzenie elektryczne.

- ▶ Aby przywrócić zasilanie podłączonego urządzenia elektrycznego, wcisnąć wyłącznik nadmiarowo-prądowy.

## 8 Konserwacja i utrzymanie urządzenia we właściwym stanie technicznym

### 8.1 Konserwacja odkurzacza



#### OSTRZEŻENIE

**Zagrożenie przez prąd elektryczny!** Niefachowe wykonywanie napraw podzespołów elektrycznych może spowodować ciężkie obrażenia z powodu porażenia prądem.

- ▶ Naprawy elementów elektrycznych mogą być wykonywane wyłącznie przez wykwalifikowanych elektryków.
- ▶ Należy zadbać o to, aby odkurzaczy, zwłaszcza jego uchwyty, były suche, czyste, wolne od oleju i smaru. Nie używać środków konserwujących zawierających silikon.
- ▶ Nigdy nie używać odkurzacza z niedrożnymi szczelinami wentylacyjnymi! Ostrożnie wyczyścić szczeliny wentylacyjne suchą szczotką. Nie dopuścić do przedostawania się ciał obcych do wnętrza odkurzacza.
- ▶ Zewnętrzne powierzchnie regularnie przecierać lekko zwilżoną ściereczką. Do czyszczenia nie używać urządzeń rozpylających, myjek parowych ani bieżącej wody, ponieważ może to zagrażać bezpieczeństwu elektrycznemu odkurzacza.

#### W przypadku odkurzaczy klasy L i M

Podczas prac konserwacyjnych i czyszczenia obchodzić się z odkurzaczem tak, aby nie stwarzać zagrożenia dla personelu konserwacyjnego i osób trzecich.

- ▶ Zastosować wentylację z wykorzystaniem filtrów.
- ▶ Należy nosić odzież ochronną.
- ▶ Miejsce przeprowadzania konserwacji oczyścić tak, aby do otoczenia nie przedostawały się żadne niebezpieczne substancje.



- ▶ Przed zabraniem odkurzacza z obszaru ze szkodliwymi dla zdrowia substancjami, odkurzacz należy z zewnątrz odkurzyć, wytrzeć lub szczelnie zapakować. Unikać przy tym rozprzestrzeniania nagromadzonych, niebezpiecznych pyłów.
- ▶ Podczas konserwacji i naprawy wszystkie części, których nie udało się dokładnie wyczyścić, należy zapakować w szczelne worki i zutylizować zgodnie z obowiązującymi przepisami.
- ▶ Przynajmniej raz w roku należy przeprowadzać w serwisie **Hilti** lub zlecać wykwalifikowanemu personelowi kontrolę techniczną odkurzacza, np. pod kątem uszkodzenia filtra, szczelności i działania mechanizmów kontrolnych.

## 8.2 Czyszczenie filtra

 Nie czyścić filtra, stukając nim o twarde przedmioty lub za pomocą ostrych narzędzi. Może to prowadzić do skrócenia żywotności filtra.

Filtra nie wolno czyścić myjką wysokociśnieniową. Może to spowodować pęknięcia w materiale filtra.

Filtr jest częścią podlegającą zużyciu.

- ▶ Filtr wymieniać przynajmniej raz na pół roku.
- ▶ Jednak w przypadku intensywnej eksploatacji filtr należy wymieniać częściej.

## 8.3 Wymiana filtra

1. Wyciągnąć wtyczkę sieciową z gniazda.
2. Otworzyć pałąk blokujący kasety filtra.
3. Otworzyć kasetę filtra.
4. Ostrożnie wyjąć filtr za wgłębienia uchwytowe w mocowaniu.
5. Wyczyścić uszczelki ściereczką.
6. Włożyć nowy filtr.
7. Zamknąć kasetę filtra, zatrzaskując do przodu blokadę pokrywy.
8. Zamknąć pałąk blokujący kasety filtra.
9. Zwrócić uwagę na to, aby z powrotem usunąć pył, który ze względu na wymianę filtra wydostanie się z odkurzacza i/lub wkładu filtra.

## 8.4 Kontrola poziomu wypełnienia

1. Wyciągnąć wtyczkę sieciową z gniazda.
2. Otworzyć obydwa zaczepy zatrzaskowe.
3. Zdjąć głowicę ssącą ze zbiornika i postawić ją na płaskim podłożu.
4. Skontrolować styki wyłączające (sondy drutowe) pod względem zanieczyszczeń i w razie potrzeby wyczyścić je szczotką.
5. Skontrolować uszczelkę głowicy ssącej pod względem zanieczyszczeń i w razie potrzeby wyczyścić ją ściereczką.
6. Nałożyć głowicę ssącą na zbiornik.
7. Zamknąć obydwa zaczepy zatrzaskowe.
8. Upewnić się, że głowica ssąca została prawidłowo zamocowana i zablokowana.

## 8.5 Kontrola po wykonaniu czynności konserwacyjnych i związanych z utrzymaniem urządzenia

1. Po zakończeniu prac konserwacyjnych należy sprawdzić, czy odkurzacz został odpowiednio zmontowany i działa prawidłowo.
2. Sprawdzić działanie urządzenia.

## 9 Transport i przechowywanie

### 9.1 Transport

Odkurzacz nie może być przenoszony z pełnym zbiornikiem.

Odkurzacza nie wieszac na urządzeniach dźwigowych.

- ▶ Ewentualnie usunąć kondycjoner sieciowy i nieprzymocowany osprzęt z mocowania.
- ▶ Opróżnić odkurzacz przed przeniesieniem go w inne miejsce.
- ▶ Po wciągnięciu płynów nie należy przechylać odkurzacza ani transportować go w pozycji pionowej.



- ▶ Na czas transportu złączyć oba końce węża za pomocą adaptera stożkowego.

VC 20M-X  
VC 40M-X

### W przypadku odkurzaczy klasy M

#### OSTRZEŻENIE

**Niebezpieczeństwo obrażeń spowodowanych szkodliwymi pyłami!** Przez króciec wlotowy mogą wydostawać się niebezpieczne zassane przez odkurzacz substancje.

- ▶ W odkurzaczach klasy M należy na czas transportu i przerw w użytkowaniu zatkać króciec wlotowy korkiem.

## 9.2 Mocowanie walizek

1. Zadbać o stabilne ustawienie odkurzacza i zablokować hamulec. Całkowicie wysunąć uchwyt transportowy.
2. Umieścić jedną lub kilka walizek na odkurzaczu.
  - ▶ Walizka/walizki nie mogą wystawać ponad uchwyt transportowy.
  - ▶ Zwrócić uwagę na maksymalny ładunek dodatkowy.
3. Wyjąć pętlę mocującą z uchwytu i przełożyć nad walizkami. W razie potrzeby przedłużyć pętlę mocującą.
4. Zaczepić hak pętli mocującej na uchwycie transportowym i naprężyć pętlę mocującą.

## 9.3 Przechowywanie

- ▶ Odstawić odkurzacz w suchym pomieszczeniu i zabezpieczyć przed niepowołanym użytkowaniem.

## 10 Pomoc w przypadku awarii

W przypadku awarii, które nie zostały uwzględnione w tej tabeli lub których użytkownik nie jest w stanie usunąć sam, należy skontaktować się z serwisem **Hilti**.

### 10.1 Awaria odkurzacza



Awaria	Możliwa przyczyna	Rozwiązanie
<p>Świeci wskaźnik serwisowy <b>Wymień filtr.</b></p>	Wkład filtra jest zapchany lub zbyt stary.	<ul style="list-style-type: none"> <li>▶ Sprawdzić poziom w zbiorniku.</li> <li>▶ Nacisnąć przycisk <b>Oczyszczanie ręczne.</b> → Strona 79</li> <li>▶ W razie potrzeby wymienić filtr. → Strona 86</li> </ul>
	Nie włożono wkładu filtra.	<ul style="list-style-type: none"> <li>▶ Włożyć odpowiedni wkład filtra. → Strona 86</li> </ul>
<p>Urządzenie nie daje się uruchomić lub wyłącza się po krótkim czasie.</p>	Zadziałał wyłącznik dopływu wody.	<ul style="list-style-type: none"> <li>▶ Wyczyścić szczotką czujniki i ich otoczenie.</li> </ul>
<p>VC 20M-X VC 40M-X</p> <p>Akustyczny sygnał ostrzegawczy (zmniejszona siła ssania)</p>	Pełny worek na pył.	<ul style="list-style-type: none"> <li>▶ Wymienić worek na pył.</li> </ul>
	Filtr jest mocno zanieczyszczony.	<ul style="list-style-type: none"> <li>▶ Jeśli automatyczne czyszczenia filtra jest dezaktywowane, należy je aktywować i włączyć odkurzacz na 30 sekund.</li> </ul>
	Zapchany wąż ssący lub osłona przeciwpyłowa elektronarzędzia.	<ul style="list-style-type: none"> <li>▶ Wyczyścić wąż ssący i osłonę przeciwpyłową.</li> </ul>
	Przełącznik ustawiania średnicy węża w nieprawidłowej pozycji.	<ul style="list-style-type: none"> <li>▶ Ustawić średnicę węża → Strona 83.</li> </ul>



Awaria	Możliwa przyczyna	Rozwiązanie
Z odkurzacza wydostaje się pył.	Filtr jest nieprawidłowo zamontowany.	▶ Ponownie zamontować filtr. → Strona 86
	Uszkodzony filtr.	▶ Zamontować nowy filtr. → Strona 86
Urządzenie włącza się i wyłącza samoczynnie lub przez użytkownika przepływa ładunek elektrostatyczny.	Ładunek elektrostatyczny nie jest prawidłowo odprowadzany, urządzenie nie jest przyłączone do uziemionego gniazda sieciowego.	▶ Podłączyć urządzenie do uziemionego gniazda, zastosować wąż antystatyczny.
Silnik nie działa.	Zadziałał bezpiecznik w gnieździe sieciowym.	▶ Włączyć bezpiecznik. ▶ W razie ponownego zadziałania, ustalić przyczynę powstawania nadmiaru prądu.
	Pełny zbiornik.	▶ Wyłączyć urządzenie i opróżnić zbiornik.
	Zadziałał wyłącznik termiczny silnika.	▶ Wyłączyć urządzenie i pozostawić do ostygnięcia na ok. 5 minut. ▶ Jeśli silnik nie zadziała, oddać urządzenie do serwisu <b>Hilti</b> .
	Wyłącznik termiczny wielokrotnie wyłącza silnik.	▶ Ostrożnie wyczyścić szczeliny wentylacyjne suchą szczotką.
Silnik nie działa w trybie pracy automatycznej.	Urządzenie jest uszkodzone lub nieprawidłowo podłączone.	▶ Skontrolować podłączone urządzenie pod kątem działania lub prawidłowo włożyć wtyczkę do gniazda.
Nie działa system automatycznego czyszczenia filtra.	Niepodłączony wąż ssący.	▶ Podłączyć wąż ssący do urządzenia.

## 10.2 Awaria urządzenia systemowego

Jeśli odkurzacz używany jest w systemie bezprzewodowym, podłączone urządzenia systemowe mogą wyświetlać następujące komunikaty na swoim ekranie.

Awaria	Możliwa przyczyna	Rozwiązanie
 Wskaźnik serwisowy <b>Nieznany błąd</b> zaczyna świecić.	Połączone urządzenie systemowe otrzymało nieznaną kod błędu z odkurzacza.	▶ Skontrolować odkurzacz pod względem obecności awarii.
 Świeci wskaźnik serwisowy <b>Wymień filtr</b> .	Wkład filtra jest zapchany lub zbyt stary.	▶ Sprawdzić poziom w zbiorniku. ▶ Nacisnąć przycisk <b>Oczyszczanie ręczne</b> . → Strona 79 ▶ W razie potrzeby wymienić filtr. → Strona 86
	Nie włożono wkładu filtra.	▶ Włożyć odpowiedni wkład filtra. → Strona 86
 Świeci wskaźnik serwisowy <b>Wyłącznik dopływu wody</b> .	Zadziałał wyłącznik dopływu wody.	▶ Wyczyścić szczotką czujniki i ich otoczenie.



Awaria	Możliwa przyczyna	Rozwiązanie
 Świeci wskaźnik serwisowy <b>Zredukowana moc ssania.</b>	Pełny worek na pył.	► Wymienić worek na pył.
	Filtr jest mocno zanieczyszczony.	► Jeśli automatyczne czyszczenia filtra jest dezaktywowane, należy je aktywować i włączyć odkurzacza na 30 sekund.
	Zapchany wąż ssący lub osłona przeciwpływowa elektronarzędzia.	► Wyczyścić wąż ssący i osłonę przeciwpływową.
	Przełącznik ustawiania średnicy węża w nieprawidłowej pozycji.	► Ustawić średnicę węża → Strona 83.

## 11 Utylizacja

 Produkty **Hilti** wykonane zostały w znacznej mierze z materiałów nadających się do powtórnego wykorzystania. Warunkiem recyklingu jest prawidłowa segregacja materiałów. W wielu krajach firma **Hilti** przyjmuje zużyte urządzenia w celu ponownego wykorzystania. Pytać należy w punkcie serwisowym **Hilti** lub doradcy handlowego.

Zgodnie z Europejską Dyrektywą w sprawie zużytego sprzętu elektrotechnicznego i elektronicznego oraz dostosowaniem jej do prawa krajowego, zużyte elektronarzędzia należy posegregować i zutylizować w sposób przyjazny dla środowiska.



- Nie wyrzucać elektronarzędzi z odpadami komunalnymi!

### Płuczka wiertnicza

Z punktu widzenia ochrony środowiska spuszczenie płuczki wiertniczej do wód gruntowych lub kanalizacji bez odpowiedniego uzdatnienia jest problematyczne.

- Należy skonsultować się z lokalnymi władzami w związku z obowiązującymi przepisami w tym względzie. Zaleca się następujący sposób uzdatniania:
  - Płuczki wiertnicze należy zbierać (np. za pomocą odkurzacza do pracy na mokro).
  - Odczekać, aż płuczka wiertnicza się osadzi i usunąć osad na wysypisko gruzu budowlanego (proces wytrącania się osadu można przyspieszyć środkami koagulującymi).
  - Przed wylaniem pozostałej wody (zasadowa, wartość  $\text{pH} > 7$ ) do kanalizacji, należy ją zneutralizować poprzez dodanie kwasowego środka neutralizującego lub rozcieńczyć dużą ilością wody.

### Zwierziny

- Zwierziny należy utylizować zgodnie z przepisami prawnymi obowiązującymi w danym kraju.

## 12 Gwarancja producenta na urządzenia

- W razie pytań dotyczących warunków gwarancji należy skontaktować się z lokalnym przedstawicielem **Hilti**.

## Originálny návod na obsluhu

### 1 Údaje k dokumentácii

#### 1.1 O tejto dokumentácii

- Pred uvedením do prevádzky si prečítajte túto dokumentáciu. Je to predpoklad na bezpečnú prácu a bezproblémovú manipuláciu.
- Dodržujte bezpečnostné pokyny a varovania v tejto dokumentácii a na produkte.
- Tento návod na obsluhu uchovávajte vždy s výrobkom a ďalším osobám odovzdávajte výrobok iba s týmto návodom.



## 1.2 Vysvetlenie značiek

### 1.2.1 Výstražné upozornenia

Výstražné upozornenia varujú pred rizikami pri zaobchádzaní s výrobkom. Používajú sa nasledujúce signálne slová:

#### **NEBEZPEČENSTVO**

##### **NEBEZPEČENSTVO !**

- ▶ Na označenie bezprostredne hroziaceho nebezpečenstva, ktoré môže spôsobiť ťažký úraz alebo smrť.

#### **VAROVANIE**

##### **VAROVANIE !**

- ▶ Označenie možného hroziaceho nebezpečenstva, ktoré môže viesť k ťažkým poraneniam alebo usmrteniu.





#### **POZOR**

##### **POZOR !**

- ▶ Označenie možnej nebezpečnej situácie, ktorá môže viesť k telesným poraneniam alebo k vecným škodám.





### 1.2.2 Symboly v dokumentácii

V našich dokumentáciách sa používajú nasledujúce symboly:

	Pred použitím si prečítajte návod na obsluhu
	Pozor
	Upozornenia týkajúce sa používania a iné užitočné informácie
	Zaobchádzanie s recyklovateľnými materiálmi
	Elektrické zariadenia a akumulátory nevyhadzujte do komunálneho odpadu

### 1.2.3 Symboly na obrázkoch



Na našich vyobrazeniach sa používajú nasledujúce symboly:

	Tieto čísla odkazujú na príslušné vyobrazenie na začiatku tohto návodu
	Číslovanie udáva poradie pracovných úkonov na obrázku a môže sa odlišovať od číslovania pracovných úkonov v texte.
	Čísla pozícií sa používajú v obrázku <b>Prehľad</b> a odkazujú na čísla legendy v odseku <b>Prehľad výrobkov</b> .
	Tento symbol by mal u vás vzbudiť mimoriadnu pozornosť pri zaobchádzaní s výrobkom.

## 1.3 Symboly na výrobkoch

### 1.3.1 Symboly na výrobku

Na výrobku môžu byť použité nasledujúce symboly:

	Náradie podporuje NFC technológiu, ktorá je kompatibilná so systémami iOS a Android.
	Ak je použitá na výrobku, výrobok bol certifikovaný týmto certifikačným úradom pre trh v USA a Kanade v súlade s platnými normami.





### 1.3.2 Zákazové značky

Na výrobku sa používajú nasledujúce zákazové symboly:



Zákaz transportu žeriavom

### 1.4 Špeciálne nálepky na výrobku

**VÝSTRAHA:** Tento vysávač obsahuje zdraviu škodlivý prach. Vyprázdňovanie a údržbu vrátane likvidácie vrečka na prach smie vykonávať len odborný personál, ktorý nosí vhodné osobné ochranné pomôcky. Vysávač používajte výhradne s úplným a bezchybne funkčným filtračným systémom.

Na vysávači sa nachádza niektorá z nasledujúcich varovných nálepiek:

VC 20L-X  
VC 40L-X

#### Varovná nálepka pri vysávačoch triedy L:



Dávajte pozor na to, aby bola varovná nálepka dobre viditeľná.

VC 20M-X  
VC 40M-X

#### Varovná nálepka pri vysávačoch triedy M:



Dávajte pozor na to, aby bola varovná nálepka dobre viditeľná.

### 1.5 Informácie o výrobku

Výrobky značky **Hilti** sú určené pre profesionálneho používateľa a smie ich obsluhovať, udržiavať a opravovať iba autorizovaný, vyškolený personál. Tento personál musí byť špeciálne poučený o rizikách a nebezpečenstvách, ktoré sa môžu vyskytnúť. Výrobok a jeho pomocné prostriedky sa môžu stať zdrojom nebezpečenstva v prípade, že s nimi bude manipulovať personál bez vzdelania, neodborným spôsobom alebo ak sa nebudú používať v súlade s určením.

Typové označenie a sériové číslo sú uvedené na typovom štítku.

- Zaznamenajte si sériové číslo do nasledujúcej tabuľky. Údaje výrobku budete potrebovať pri dopytoch adresovaných nášmu zastúpeniu alebo servisu.

#### Údaje o výrobku

Vysávač na vysávanie namokro/nasucho	<b>VC 20M-X</b> <b>VC 20L-X</b> <b>VC 40M-X</b> <b>VC 40L-X</b>
Generácia	01
Sériové číslo	

### 1.6 Vyhlásenie o zhode

Na vlastnú zodpovednosť vyhlasujeme, že tu opísaný výrobok sa zhoduje s nasledujúcimi smernicami a normami. Vyobrazenie vyhlásenia o zhode nájdete na konci tejto dokumentácie.

Technická dokumentácia je uložená:

**Hilti** Entwicklungsgesellschaft mbH | Zulassung Geräte | Hiltistraße 6 | 86916 Kaufering, DE



2268216

Slovenčina

91

## 2 Bezpečnosť

### 2.1 Všeobecné bezpečnostné upozornenia

Okrem bezpečnostných upozornení v jednotlivých kapitolách tohto návodu na obsluhu je potrebné vždy striktné dodržiavať nasledujúce nariadenia.

- ▶ **Prečítajte si všetky upozornenia!** Nerešpektovanie nasledujúcich upozornení môže viesť k úrazu elektrickým prúdom, požiaru a/alebo závažným poraneniam.
- ▶ **Pri používaní zariadenia v spojení s elektrickým náradím si pred použitím prečítajte návod na obsluhu elektrického náradia a rešpektujte všetky upozornenia.**
- ▶ **Manipulácie alebo zmeny na zariadení nie sú dovolené.**
- ▶ **Používajte vhodný výrobok.** Výrobok nepoužívajte na také účely, na ktoré nie je určený, používajte ho iba v súlade s určením a ak je v bezchybnom stave.
- ▶ **Pred prácou so zariadením sa informujte o manipulácii s ním, o nebezpečenstvách, ktoré môžu pochádzať z materiálu a o likvidácii povysávaného materiálu.**
- ▶ **Zohľadnite vplyvy vonkajšieho prostredia.** Zariadenie nepoužívajte tam, kde hrozí riziko požiaru alebo výbuchu.
- ▶ **Výrobok smú používať iba osoby, ktoré sú s ním oboznámené, boli poučené o bezpečnom používaní a rozumujú nebezpečenstvám či rizikám, ktoré z toho vyplývajú.** Výrobok nie je určený pre deti. Deti musia byť pod dozorom, aby sa zaistilo, že sa so zariadením nebudú hrať.
- ▶ **Nepoužívané zariadenia odkladajte na bezpečnom mieste a bezpečným spôsobom.** Nepoužívané zariadenia by sa mali odložiť na suchom, vyvýšenom alebo uzatvorenom mieste, mimo dosahu detí.

### 2.2 Bezpečnosť osôb

- ▶ **Buďte pozorní, dávajte pozor na to, čo robíte a pri práci s výrobkom postupujte s rozvahou.** Vysávač nepoužívajte vtedy, keď ste unavení alebo pod vplyvom drog, alkoholu alebo liekov. Aj moment nepozornosti pri používaní zariadenia môže viesť k vzniku závažných poranení.
- ▶ **Používateľ a osoby zdržiavajúce sa v blízkosti musia počas používania a údržby zariadenia používať vhodné ochranné okuliare, ochrannú prilbu, chrániče sluchu, ochranné rukavice, bezpečnostnú obuv a ľahkú masku na ochranu dýchacích ciest.**
- ▶ **Uistite sa, že sa vysávač nemôže odkotúľať alebo spadnúť.**
- ▶ **Kvôli bezpečnému státiu vysávača aktivujte brzdy koliesok.** Pri uvoľnených brzdách koliesok sa môže vysávač nekontrolovane uviesť do pohybu.
- ▶ **Dodržiavajte regionálne predpisy o bezpečnosti a ochrane zdravia pri práci.**
- ▶ **Ak je možné namontovať zariadenia na odsávanie a zachytávanie prachu, presvedčite sa, že tieto zariadenia sú pripojené a používajú sa správne.** Používanie odsávania prachu môže znižovať ohrozenia vyvolané prachom.

### 2.3 Starostlivé zaobchádzanie a používanie zariadenia

- ▶ **Zariadenie nikdy nenechávajte bez dozoru.**
- ▶ **Pri vysávaní nebezpečného prachu nedeaktivujte čistenie filtra, najmä pri používaní elektrického náradia vytvárajúceho prach.**
- ▶ **Zariadenie chráňte pred mrazom.**
- ▶ **Zariadenie na obmedzovanie stavu vody pravidelne čistite podľa pokynov, s použitím kefy a skontrolujte výskyt náznakov jeho poškodenia.**
- ▶ **Pri nasadzovaní hlavy vysávača dávajte pozor na to, aby nedošlo k zacviknutiu a aby ste nepoškodili sieťový kábel.** Hrozí riziko poranenia a poškodenia.
- ▶ **Skontrolujte výskyt prípadných poškodení na zariadení a príslušenstve.** Pred ďalším používaním sa musia ochranné zariadenia alebo mierne poškodené časti starostlivo skontrolovať, či fungujú bezchybne a v súlade s ich určením. Skontrolujte, či pohyblivé časti fungujú bezchybne a nezasekávajú sa, alebo či nie sú jednotlivé časti poškodené. Všetky časti musia byť správne namontované a musia spĺňať všetky podmienky na zaručenie bezchybného prevádzkovania zariadenia.
- ▶ **Opravu vášho zariadenia zverte iba kvalifikovanému odbornému personálu a iba s použitím originálnych náhradných súčiastok.** Tým sa zaistí, aby zostala zachovaná bezpečnosť zariadenia.
- ▶ **Pri nepoužívaní zariadenia (počas prestávok v práci), pred údržbou a opravami, pred výmenou častí príslušenstva alebo pred výmenou filtra vždy vytiahnite sieťovú zástrčku zo zásuvky.** Toto bezpečnostné opatrenie zabraňuje neúmyselnému spusteniu zariadenia.



- ▶ **Vysávač nikdy neťahajte do inej pracovnej pozície za sieťový kábel. Neprechádzajte vysávačom cez sieťový kábel.**
- ▶ **Zariadenie neprepravujte pomocou žeriava.**

VC 20M-X  
VC 40M-X

#### Navyše pri vysávačoch triedy M

- ▶ **Pri preprave a nepoužívaní zariadenia uzatvorte vstupnú tvarovanú prípojku uzatváracím prvkom.**

## 2.4 Elektrická bezpečnosť

- ▶ **Pripájacia zástrčka zariadenia musí byť vhodná do danej zásuvky. Zástrčka sa nesmie žiadnym spôsobom meniť. Spolu so zariadeniami s ochranným uzemnením nepoužívajte žiadne zástrčkové adaptéry.** Nezmenené zástrčky a vhodné zásuvky znižujú riziko úrazu elektrickým prúdom.
- ▶ **Zástrčku zapojte do vhodnej uzemnenej zásuvky, ktorá je bezpečne nainštalovaná a spĺňa všetky lokálne predpisy. Pokiaľ si nie ste istí, či je zásuvka uzemnená, dajte ju skontrolovať kvalifikovanému odborníkovi na elektrické zariadenia.**
- ▶ **Zabráňte telesnému kontaktu s uzemnenými povrchmi, ako sú rúry, kúrenia, sporáky a chladničky. Pri uzemnení vášho tela hrozí zvýšené riziko úrazu elektrickým prúdom.**
- ▶ **Zariadenie nevystavujte dažďu alebo vlhkosti.** Vniknutie vody do elektrického zariadenia zvyšuje riziko úrazu elektrickým prúdom.
- ▶ **Uistite sa o tom, že sieťový kábel neleží v kalužiach.**
- ▶ **Pripájacie vedenie zariadenia pravidelne kontrolujte a v prípade poškodenia ho dajte vymeniť v servisnom stredisku Hilti. Pravidelne kontrolujte predlžovacie vedenia a ak sú poškodené, vymeňte ich.**
- ▶ **Pokiaľ dôjde pri práci k poškodeniu sieťového pripájacieho vedenia a/alebo predlžovacieho kábla, nesmiete sa ich dotýkať. Vytiahnite sieťovú zástrčku zo zásuvky.** Poškodené sieťové pripájacie vedenia a predlžovacie káble predstavujú nebezpečenstvo úrazu elektrickým prúdom.
- ▶ **Sieťové pripájacie vedenie sa smie vymeniť výlučne za typ uvedený v návode na obsluhu.**
- ▶ **Kábel nepoužívajte na účely, na ktoré nie je určený, na prenášanie, zavesenie zariadenia alebo na vyťahovanie zástrčky zo zásuvky. Chráňte kábel pred vysokou teplotou, olejom, ostrými hranami alebo pred pohybujúcimi sa časťami zariadenia.** Poškodené alebo zauzlené káble zvyšujú riziko úrazu elektrickým prúdom.
- ▶ **Pri práci s elektrickým zariadením vo vonkajšom prostredí používajte iba predlžovacie káble vhodné aj do vonkajšieho prostredia.** Používanie predlžovacieho kábla vhodného aj do vonkajšieho prostredia znižuje riziko úrazu elektrickým prúdom.
- ▶ **Pri prerušení dodávky elektrického prúdu vypnite zariadenie a vytiahnite sieťovú zástrčku.**
- ▶ **Zásuvku zariadenia používajte len na účely uvedené v návode na obsluhu.**
- ▶ **Zariadenie nikdy neprevádzkujte v znečistenom alebo vlhkom stave.** Prach zachytený na povrchu zariadenia, predovšetkým vodivými materiálmi, alebo vlhkosť môžu za nepriaznivých podmienok viesť k úrazu elektrickým prúdom. **Znečistené zariadenie preto dajte v pravidelných intervaloch prekontrolovať v servise Hilti, najmä ak často opravovávate vodivé materiály.**

## 2.5 Pracovisko

- ▶ **Zabezpečte dostatočné osvetlenie pracoviska.**
- ▶ **Zabezpečte dobré vetranie pracoviska.** Nedostatočne vetrané pracoviská môžu spôsobiť ujmy na zdraví v dôsledku zaťaženia prachom.
- ▶ **Na pracovisku udržiavajte poriadok. Z okolia pracoviska odstráňte predmety, o ktoré by ste sa mohli poraniť.** Neporiadok v oblasti vykonávania prác môže mať za následok vznik úrazu.
- ▶ **So zariadením nepracujte v prostredí s hrozbou výbuchu, v ktorom sa nachádzajú horľavé kvapaliny, plyny alebo prach.** Elektrické zariadenia vytvárajú iskry, od ktorých sa môže vznietiť prach alebo výpary.

## 2.6 Vysávaný materiál

- ▶ **Zdraviu škodlivý prach, ktorého trieda prachu je vyššia ako je trieda prachu vysávača, sa nesmie vysávať. Horľavé a/alebo výbušné druhy prachu (napr. horčíkový alebo hliníkový prach) sa nesmú vysávať. Materiály, ktoré sú teplejšie ako 60 °C (140 °F), sa nesmú vysávať (napr. tlejúce cigarety, horúci popol).**



- ▶ Pred začatím práce vždy skontrolujte triedu nebezpečnosti zdraviu škodlivého prachu, ktorý môže pri práci vzniknúť. Zdraviu škodlivé materiály, napr. azbest a olovo, **nie** sú výslovne zahrnuté v používaní výrobku v súlade s určením a nesmú sa opracovávať. → strana 95 Ak napriek tomu spracovávate materiály obsahujúce azbest alebo olovo, záruka na váš výrobok nebude platná.
- ▶ Prach vznikajúci pri brúsení, šmirgľovaní, rezaní a vŕtaní môže obsahovať nebezpečné chemikálie. Niekoľko príkladov: olovo alebo farby na báze olova; tehly, betón alebo iné murivo, prírodný kameň a iné výrobky s obsahom kremeňa; určité druhy dreva, ako je dub, buk a chemicky ošetrované drevo; azbest alebo materiály s obsahom azbestu. Stanovte expozíciu používateľa a osôb v blízkosti na základe tried nebezpečnosti materiálov, s ktorými sa pracuje. Vykonajte potrebné opatrenia na udržanie expozície na bezpečnej úrovni, napríklad: použitím systému na zachytávanie prachu alebo nosením vhodnej ochrany dýchacích ciest. K všeobecným opatreniam na zníženie expozície patrí:
  - ▶ práca v dobre vetranom prostredí,
  - ▶ vyvarovanie sa dlhšieho kontaktu s prachom,
  - ▶ odvádzanie prachu od tváre a tela,
  - ▶ nosenie ochranného odevu a umývanie exponovaných oblastí vodou a mydlom.
- ▶ **Horľavé, výbušné, agresívne kvapaliny sa nesmú vysávať (chladiace a mazacie prostriedky, benzín, rozpúšťadlá, kyseliny (pH < 5), lúhy (pH > 12,5) atď.).**
- ▶ **Vysávač pri unikaní peny alebo kvapalín ihneď vypnite.**
- ▶ **Pri vysávaní horúceho materiálu do teploty max. 60 °C (140 °F) noste ochranné rukavice.**
- ▶ **Pri práci s minerálnym kalom z vŕtania noste ochranný odev a zabráňte kontaktu s pokožkou (pH > 9, žieravé).**
- ▶ **Zabráňte kontaktu s alkalickými alebo kyslými kvapalinami. Pri náhodnom kontakte opláchnite vodou. Pri vniknutí kvapaliny do očí ich vypláchnite oči veľkým množstvom vody a dodatočne vyhľadajte lekársku pomoc.**

VC 20L-X  
VC 40L-X

#### Okrem toho pri vysávačoch triedy L

- ▶ Vysávač s triedou prachu L je vhodný na vysávanie/odsávanie suchého, nehorľavého prachu, drevených pilín a triesok a nebezpečného prachu s hraničnými hodnotami expozície na úrovni > 1 mg/m<sup>3</sup>. **Podľa nebezpečnosti vysávaného/odsávaného prachu musí byť vysávač vybavený vhodnými filtrami.**

VC 20M-X  
VC 40M-X

#### Navyššie pri vysávačoch triedy M

- ▶ Vysávač s triedou prachu M je vhodný na vysávanie/odsávanie suchého, nehorľavého prachu, drevených pilín a triesok a nebezpečného prachu s hraničnými hodnotami expozície na úrovni  $\geq$  0,1 mg/m<sup>3</sup>. **Podľa nebezpečnosti vysávaného/odsávaného prachu musí byť vysávač vybavený vhodnými filtrami.**



### 3 Opis

#### 3.1 Prehľad výrobku

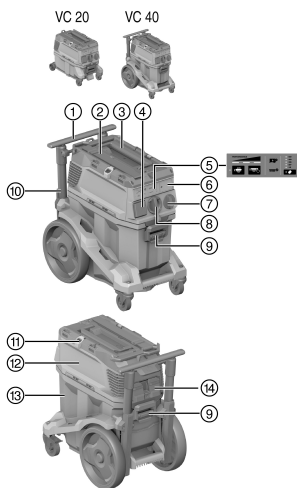

- ① Prepravná rukoväť (odnímateľná)
- ② Upínací popruh na kufoer **Hilti**
- ③ Rukoväť na prenášanie
- ④ Zásuvka na zariadení
- ⑤ Zobrazovacie a ovládacie pole
- ⑥ Záslepka rádiového modulu (voliteľné)
- ⑦ Prepínač zariadenia
- ⑧ Vstupná tvarovaná prípojka (sacia hadica)
- ⑨ Zaistenie nádoby (2×)
- ⑩ Sieťový kábel
- ⑪ Upevňovací háčik (2×) s gumičkou
- ⑫ Hlava vysávača
- ⑬ Nádobka na nečistoty
- ⑭ Kazeta filtra so zaistovacím držiakom

#### 3.2 Používanie v súlade s určením

Výrobky opísané v tomto dokumente sú univerzálnymi priemyselnými vysávačmi, ktoré sú vhodné na profesionálne (priemyselné) použitie. Sú použiteľné na vysávanie nasucho aj namokro.

Tento výrobok nepoužívajte na ľudí a zvieratá. Používanie pod vodou je zakázané.

- ▶ Pred prácou s týmto výrobkom sa informujte o manipulácii s ním, o nebezpečenstvách pochádzajúcich z materiálu a o bezpečnom likvidovaní materiálu.
- ▶ Výrobok nepoužívajte v stacionárnom, nepretržitom režime prevádzky, v automatických alebo poloautomatických systémoch.
- ▶ Používajte len originálne príslušenstvo a náradie od firmy **Hilti**, aby ste predišli nebezpečenstvám poranenia.
- ▶ Na zabránenie vytvárania elektrostatických efektov používajte antistatickú saciu hadicu.
- ▶ Nevysávajte žiadne predmety, ktoré môžu cez prachové vrecko spôsobiť poranenie (napríklad špicaté predmety alebo predmety s ostrými hranami).
- ▶ Výrobok nepoužívajte ako náhradu rebríka.
- ▶ Dodržiavajte regionálne predpisy o bezpečnosti a ochrane zdravia pri práci.

#### Dovolené použitie:



Pri odľučovačoch prachu je potrebné zabezpečiť dostatočnú mieru výmeny vzduchu L v miestnosti, keď sa použitý vzduch vracia do miestnosti.

Dodržiavajte národné predpisy!

- ▶ Vysávanie veľkého množstva prachu vznikajúceho pri práci s diamantovými brúskami, rezacími brúskami, vrtacími kladivami a vrtacími korunkami na vrtanie nasucho značky **Hilti**.
- ▶ Vysávanie minerálneho kalu vznikajúceho pri práci s vrtacími korunkami **Hilti** alebo diamantovými píliami **Hilti** a tekutých nasávaných materiálov až do teploty maximálne 60 °C (140 °F).
- ▶ Vysávanie oleja a tekutých médií až do teploty maximálne 60 °C (140 °F).
- ▶ Čistenie stien a podláh namokro a nasucho.



### Navyše pri vysávačoch triedy M

- ▶ Vysávanie suchých, nehorľavých druhov prachu, kvapalín, drevených pilín a triesok a nebezpečných druhov prachu s hraničnými hodnotami expozície na úrovni  $\geq 0,1 \text{ mg/m}^3$  (trieda prachu M).
- ▶ Stroje, ktoré sú dimenzované na minerálny prach s obsahom kremeňa, musia odpovedať minimálne triede prachu M.

### Okrem toho pri vysávačoch triedy L

- ▶ Vysávanie suchých, nehorľavých druhov prachu, kvapalín, drevených pilín a triesok a nebezpečných druhov prachu s hraničnými hodnotami expozície na úrovni  $> 1 \text{ mg/m}^3$  (trieda prachu L).

## 3.3 Možné chybné používanie

- ▶ Vysávač sa nesmie používať na vysávanie azbestu.
- ▶ Vysávač sa nesmie používať v polohe nalezato.
- ▶ Vysávač sa nesmie používať na vysávanie látok s nebezpečenstvom explózie, tlejúcich, horúcich alebo horľavých látok a agresívneho prachu (napr. horčíkového alebo hliníkového prachu) (s výnimkou: drevené triesky a piliny).
- ▶ Vysávač sa nesmie používať na vysávanie horľavých kvapalín (napríklad benzínu, rozpúšťadiel, kyselín, chladív a mazív).

## 3.4 Zobrazenie na výrobu

Displej	Opis
	Servisná indikácia <b>Výmena filtra</b> Ak svieti kontrolka LED, filter je zablokovaný. <ol style="list-style-type: none"> <li>1. Skontrolujte stav naplnenia nádoby na nečistoty</li> <li>2. Stlačte ovládacie tlačidlo <b>Manuálne čistenie filtra</b>.</li> <li>3. Skontrolujte filter a v prípade potreby ho vymeňte.</li> </ol>
	Monitorovanie stavu naplnenia Ak svieti kontrolka LED, ochranné vypnutie v prevádzke na mokro je aktívne. Vyprázdnite nádobu a vyčistite sondy.
	Indikácia výkonu Indikátor poskytuje informácie o aktuálnom stave filtra. Pri maximálnom sacom výkone svietia všetky 3 kontrolky LED.

## 3.5 Ovládacie tlačidlá na výrobu

Ovládacie tlačidlo	Opis
	Manuálne čistenie filtra Na vykonanie manuálneho čistenia filtra stlačte toto tlačidlo.
	Automatické čistenie filtra Ak svieti kontrolka LED, automatické čistenie filtra je aktívne. Stlačením tlačidla deaktivujete automatické čistenie filtra. Kontrolka LED zhasne.



Ovládacie tlačidlo	Opis
	<p>Nastavenie priemeru hadice (len pre triedu M)</p> <p>Stlačením tlačidla nastavíte aktuálne používaný priemer hadice.</p> <p>Hodnota, ktorá sa má nastaviť, závisí od pripojeného zariadenia a jeho priemeru odsávania a v prípade potreby sa musí upraviť.</p>

### 3.6 Rozsah dodávky

Vysávač na vysávanie namokro/nasucho vrátane filtračného prvku, kompletná sacia hadica s otočnou objímkou (na strane vysávača) a objímkou na náradie, vrecko na prach (plastové) PE, návod na obsluhu

Ďalšie systémové výrobky, ktoré sú schválené pre váš výrobok, nájdete vo vašom **Hilti Store** alebo na stránke: [www.hilti.group](http://www.hilti.group)

### 3.7 Akustický výstražný signál

VC 20M-X  
VC 40M-X

Vysávače triedy M sú vybavené akustickým výstražným signálom. Zaznie z bezpečnostných dôvodov, keď rýchlosť vzduchu v sacjej hadici klesne pod 20 m/s.

Aby sa akustický varovný signál aktivoval správne, na prvku pre nastavovanie priemeru hadice je potrebné nastaviť priemer vami použitej sacjej hadice.

### 3.8 Čistenie filtra

Čistenie filtra funguje len pri pripojenej sacjej hadici.

Vysávač má manuálne a automatické čistenie filtra, pomocou ktorého sa z filtračného prvku uvoľní čo najviac zachyteného prachu.

Automatické čistenie filtra sa dá vypnúť stlačením tlačidla „Automatické čistenie filtra“ a opakovaným stlačením sa dá opäť zapnúť.

Stav	Význam
LED-dióda svieti.	Čistenie filtra je aktivované.
LED-dióda nesvieti.	Čistenie filtra je deaktivované.

Pri každom spustení vysávača sa čistenie filtra automaticky aktivuje.

Filtračný prvok sa automaticky čistí náporom vzduchu (pulzujúci zvuk).

Pri používaní v systéme (najmä pri brúsení, rezaní a vytváraní drážok) alebo pri nasávaní väčšieho množstva prachu musí byť aktivované čistenie filtra, aby bol možný trvalo vysoký sací výkon.

Nezávisle od automatického čistenia filtra sa môže filter opätovným stlačením tlačidla „Manuálne čistenie filtra“ kedykoľvek vyčistiť.

Intenzívne čistenie: Maximálny výkon pri čistení filtra dosiahnete zatvorením hadice a súčasným stlačením tlačidla „Manuálne čistenie filtra“.



### 3.9 Upozornenia týkajúce sa používania

VC 20M-X  
VC 40M-X



Vysávač triedy M používajte výhradne s vreckom na prach.  
Trieda M na vysávanie prachu s hraničnými hodnotami expozície na úrovni  $\geq 0,1 \text{ mg/m}^3$ .

#### Príslušenstvo a druhy použitia

Číslo materiálu	Príslušenstvo	Spôsob použitia
2261451	Plastové vrecko na prach PE VC 20, VC 150-6	použitie na minerálne látky, namokro a nasucho
2262095	Plastové vrecko na prach PE VC 40, VC 150-10	použitie na minerálne látky, namokro a nasucho
2261258	Vrecko na prach Premium VC 20, VC 150-6	použitie na drevo a minerálne látky (betón), nasucho
2262130	Vrecko na prach Premium VC 40, VC 150-10	použitie na drevo a minerálne látky (betón), nasucho
2261453	Filter PTFE VC 20/40/150	univerzálny, namokro a nasucho
2261257	Filter VC 20/40/150 univerzálny	univerzálny, namokro a nasucho
2278640	Filter DRY VC 20/40/150 univerzálny	nasucho
2261452	Filter HEPA VC 20/40/150	namokro a nasucho
203867	Sacia hadica 36x4,65M AS	namokro a nasucho

## 4 Technické údaje

### 4.1 Vlastnosti výrobku



Pri prevádzkovaní na generátore alebo transformátore musí byť jeho výstupný (podávaný) výkon minimálne dvakrát taký vysoký ako je menovitý príkon, ktorý je uvedený na typovom štítku zariadenia. Prevádzkové napätie transformátora alebo generátora musí byť neustále v rozsahu +5 % a -15 % menovitého napätia výrobku.

	VC 20-X	VC 40-X
Hmotnosť	11 kg	14,4 kg
Rozmery (D × Š × V)	530 mm × 290 mm × 415 mm	560 mm × 365 mm × 590 mm
Max. doplnkové zaťaženie	25 kg	25 kg
Objem nádoby	15 ℓ	30 ℓ
Užitočný objem prachu	15 kg	34 kg
Užitočný objem vody	9 ℓ	22,8 ℓ
Teplota vzduchu	-10 °C ... 40 °C	-10 °C ... 40 °C
Automatické čistenie filtra	ovládané snímačom	ovládané snímačom
Frekvencia siete	50 Hz ... 60 Hz	50 Hz ... 60 Hz
Trieda ochrany	I	I
Druh ochrany	IP X4	IP X4





#### 4.2 Menovité napätie

	100 V	110 V	110 V (GB 16 A)	110 V (GB 32 A)
<b>Menovitý príkon</b>	1 200 W	1 100 W	1 100 W	1 100 W
<b>Inštalovaný príkon integrovanej zásuvky na zariadení pre elektrické náradie</b>	•/•	•/•	650 W	1 600 W
<b>Sieťové pripojenie (typ)</b>	CNS HVCTF 300 3 × 2 mm <sup>2</sup>	CNS HVCTF 300 3 × 2 mm <sup>2</sup>	H07 RNF 3G 1,5 mm <sup>2</sup>	HARSJT 3 × 12 (2,5) AWG

	220 – 240 V	220 – 240 V (CH)	220 – 240 V (GB)
<b>Menovitý príkon</b>	1 200 W	1 200 W	1 200 W
<b>Inštalovaný príkon integrovanej zásuvky na zariadení pre elektrické náradie</b>	• 2 400 W • 1 200 W (iba Nový Zéland)	1 100 W	1 800 W
<b>Sieťové pripojenie (typ)</b>	H07 RNF 3G 1,5 mm <sup>2</sup>	H07 RNF 3G 1,5 mm <sup>2</sup>	H07 RNF 3G 1,5 mm <sup>2</sup>

#### 4.3 Maximálny objemový tok a maximálny podtlak

	100 V	110 V (GB 32 A)	110 V
<b>Max. objemový prietok (turbína)</b>	71 ℓ/s	71 ℓ/s	71 ℓ/s
<b>Max. objemový prietok (koniec hadice)</b>	177,1 m <sup>3</sup> /h (49,2 ℓ/s)	177,1 m <sup>3</sup> /h (49,2 ℓ/s)	177,1 m <sup>3</sup> /h (49,2 ℓ/s)
<b>Max. objemový prietok (koniec hadice; ø 36 mm, dĺžka = 4,65 m)</b>	138,6 m <sup>3</sup> /h (38,5 ℓ/s)	138,6 m <sup>3</sup> /h (38,5 ℓ/s)	138,6 m <sup>3</sup> /h (38,5 ℓ/s)
<b>Max. podtlak</b>	22,7 kPa (227 mbar)	22,3 kPa (223 mbar)	22,3 kPa (223 mbar)

	220 – 240 V	220 – 240 V (CH)
<b>Max. objemový prietok (turbína)</b>	74 ℓ/s	74 ℓ/s
<b>Max. objemový prietok (koniec hadice)</b>	183 m <sup>3</sup> /h (50,6 ℓ/s)	183 m <sup>3</sup> /h (50,6 ℓ/s)
<b>Max. objemový prietok (koniec hadice; ø 36 mm, dĺžka = 4,65 m)</b>	142 m <sup>3</sup> /h (39,4 ℓ/s)	142 m <sup>3</sup> /h (39,4 ℓ/s)
<b>Max. podtlak</b>	24,5 kPa (245 mbar)	24,5 kPa (245 mbar)

#### 4.4 Informácie o hluku a vibráciách merané podľa normy EN 60335

Nasledujúce údaje platia pre všetky priemyselné vysávače VC 20 a VC 40.

<b>Úroveň emisií akustického tlaku (L<sub>pA</sub>)</b>	69 dB(A)
<b>Neistota pri hladine akustického tlaku (K<sub>pA</sub>)</b>	2,5 dB(A)
<b>Hodnota emisií vibrácií</b>	< 2,5 m/s <sup>2</sup>

### 5 Používanie predlžovacej šnúry

#### VAROVANIE

**Nebezpečenstvo vyplývajúce z poškodeného kábla!** Pri poškodení sieťovej alebo predlžovacej šnúry pri práci sa šnúry nedotýkajte. Zástrčku sieťovej šnúry vytiahnite zo zásuvky.

- Pripájacie vedenie výrobku pravidelne kontrolujte a v prípade poškodenia ho nechajte vymeniť povereným odborníkom.
- Používajte predlžovacie káble len s dostatočným prierezom vodičov, schválené pre dané využitie. V opačnom prípade môže dôjsť k zníženiu výkonu náradia a prehriatiu kábla.



- Pravidelne kontrolujte predĺžovací kábel, či nie je poškodený.
- Poškodený predĺžovací kábel vymeňte.
- Vo vonkajšom prostredí používajte iba schválené a príslušne označené predĺžovacie káble.

## 6 Uvedenie do prevádzky



### NEBEZPEČENSTVO

**Nebezpečenstvo úrazu elektrickým prúdom.** Ak nie je vysávač riadne pripojený, môže to viesť k usmrteniu alebo k vzniku závažných poranení.

- ▶ Vysávač pripájajte len na riadne uzemnený zdroj elektrického prúdu.



### POZOR

**Nebezpečenstvo poranenia v dôsledku nekontrolovaných pohybov!** Pri uvoľnených brzdách koliesok sa môže vysávač nekontrolovane uviesť do pohybu.

- ▶ Kvôli bezpečnému státiu vysávača aktivujte brzdy koliesok.

### 6.1 Prvé uvedenie do prevádzky



Vyberte vhodné vrecko na prach na základe nasávaného materiálu (minerálne látky, drevo) a použitia (suché/mokrú). → Kapitola "Upozornenia týkajúce sa používania"

1. Otvorte dve uzatváracie spony.
2. Zdvihnite hlavu vysávača z nádoby na nečistoty.
3. Vyberte diely príslušenstva z nádoby na nečistoty a z obalu.
4. Vložte vrecko na prach podľa pokynov.
5. Nasadte hlavu vysávača na nádobu na nečistoty a uzatvorte dve uzatváracie spony.
6. Presvedčte sa, že hlava vysávača je správne namontovaná a zaistená.
7. Pripojte saciu hadicu.

### 6.2 Vloženie vrecka na prach Premium 2



Ostré predmety by mohli preraziť vrecko na prach.

Presvedčte sa, že nedošlo k prerazeniu vrecka na prach žiadnymi predmetmi.

1. Vytiahnite sieťovú zástrčku zo zásuvky.
2. Otvorte 2 uzatváracie spony.
3. Zdvihnite hlavu vysávača z nádoby na nečistoty.
4. Vložte vrecko na prach Premium do nádoby na nečistoty.
5. Uistite sa, že adaptér zapadol na miesto a vrecko na prach nevyčnieva cez okraj nádoby.
6. Nasadte hlavu vysávača na nádobu na nečistoty.
7. Zatvorte 2 uzatváracie spony.
8. Presvedčte sa, že hlava vysávača je správne namontovaná a zaistená.
9. Pripojte saciu hadicu.

### 6.3 Výmena vrecka na prach (plastové) 3

1. Vytiahnite sieťovú zástrčku zo zásuvky.
2. Otvorte 2 uzatváracie spony.
3. Zdvihnite hlavu vysávača z nádoby na nečistoty.
4. Vyberte v prípade potreby plné plastové vrecko na prach.
5. Vložte nové vrecko na prach (plastové) do nádoby na nečistoty a prehnite ho o okraj nádoby na nečistoty.
  - ▶ Otvory na vrecku na prach musia byť vnútri nádoby na nečistoty.
  - ▶ Vyrovnajte vložené vrecko na prach pomocou čiernej línie na okraji nádoby.
6. Nasadte hlavu vysávača na nádobu na nečistoty.
7. Zatvorte 2 uzatváracie spony.
8. Presvedčte sa, že hlava vysávača je správne namontovaná a zaistená.
9. Pripojte saciu hadicu.



## 7 Obsluha

### VAROVANIE

**Nebezpečenstvo poranenia.** V dôsledku poškodenia filtračného systému môže dôjsť k úniku zdraviu škodlivého prachu.

- ▶ V prípade núdze (napríklad pri prelomení filtra) vypnite vysávač, vytiahnite sieťovú zástrčku zo zásuvky a dajte vysávač pred ďalším použitím skontrolovať odborným personálom.

### POZOR

**Nebezpečenstvo poranenia v dôsledku nekontrolovaných pohybov!** Pri uvoľnených brzdách koliesok sa môže vysávač nekontrolovane uviesť do pohybu.

- ▶ Kvôli bezpečnému státiu vysávača aktivujte brzdy koliesok.

#### 7.1 Nastavenie priemeru hadice

1. Pri vysávaní/odsávaní suchých, nehorľavých druhov prachu s hraničnými hodnotami expozície a pri vysávaní drevených triesok či pilín zosúlajte priemer sacej hadice s nastavením pozície prepínača pre nastavenie priemeru hadice.
2. Nastavenie priemeru hadice, a tým aj prah pre akustický varovný signál zmeníte opakovaným stláčaním tlačidla

#### 7.2 Prevádzka bez využitia zásuvky na zariadení

1. Pred zasunutím sieťovej zástrčky sa uistite, že prepínač zariadenia sa nachádza na pozícii "OFF".
2. Zasuňte sieťovú zástrčku vysávača do zásuvky.
3. Prepínač zariadenia otočte na pozíciu "ON".

#### 7.3 Prevádzka s využitím zásuvky na zariadení



Zásuvka tohto zariadenia je určená len na priame pripojenie elektrického náradia na vysávač.

Pri používaní elektrického náradia pripojeného na zásuvku zariadenia je potrebné dodržať návod na obsluhu náradia a rešpektovať bezpečnostné upozornenia, ktoré sú v ňom obsiahnuté.

1. Vytiahnite sieťovú zástrčku vysávača zo zásuvky.
2. Skontrolujte, či sa maximálny príkon pripájaného elektrického náradia nachádza pod prípustným maximálnym výkonom zásuvky na zariadení, pozrite si kapitolu "Technické údaje" a nálepku na zásuvke zariadenia.
3. Pred zasunutím sieťovej zástrčky elektrického náradia sa uistite, že je elektrické náradie vypnuté.
4. Zasuňte sieťovú zástrčku elektrického náradia do zásuvky na zariadení.
5. Zasuňte sieťovú zástrčku vysávača do zásuvky.
6. Prepínač zariadenia otočte na pozíciu "Auto".
7. Zapnite elektrické náradie.



Po vypnutí elektrického náradia bude vysávač ešte krátku chvíľu v činnosti, aby sa odsal aj prach nachádzajúci sa v sacej hadici.

#### 7.4 Vysávanie suchého prachu



Pred vysávaním suchého prachu a najmä minerálnych druhov prachu je potrebné dbať na to, aby bolo v nádobe vždy vložené správne vrečko na prach. Povysávaný materiál možno potom čistým a jednoduchým spôsobom zlikvidovať.

### POZOR

**Nebezpečenstvo zranenia z dôvodu zdraviu škodlivého prachu!** Bez použitia filtračného prvku môže unikáť nebezpečný vysávaný materiál.

- ▶ Vysávač používajte iba s vloženým filtračným prvkom.
- ▶ Dávajte pozor na to, aby bol filtračný prvok suchý a aby bolo vložené vhodné vrečko na prach.



## 7.5 Vysávanie kvapalín

### POZOR

**Nebezpečenstvo zranenia z dôvodu zdraviu škodlivého prachu!** Bez použitia filtračného prvku môže unikáť nebezpečný vysávaný materiál.

- ▶ Vysávač používajte iba s vloženým filtračným prvkom.

1. Skontrolujte monitorovanie stavu naplnenia. → strana 104
2. Podľa možnosti použite samostatný filtračný prvok na používanie namokro.



Informácie o vhodných filtroch nájdete v pokynoch pre používanie pre príslušenstvo → strana 98.

3. Po vysávaní kvapalín otvorte dve uzatváracie spony.
4. Zdvihnite hlavu vysávača z nádoby na nečistoty a postavte ju na rovný podklad tak, aby mohol filtračný prvok vyschnúť.
5. Vyprázdnite nádobu na nečistoty a vyčistite ju použitím hadice s vodou. Elektrody vyčistíte kefkou a filtračný prvok po predchádzajúcom vyschnutí očistíte pretretím rukou.
6. Nechajte nádobu na nečistoty vyschnúť.

## 7.6 Po vysávaní

1. Vypnite elektrické náradie.
2. Otočte prepínač zariadenia na pozíciu "OFF".
3. Vytiahnite sieťovú zástrčku vysávača zo zásuvky.
4. Naviňte pripájacie vedenie a zaveste ho na hák pre kábel.
5. Vyprázdnite nádobu a zariadenie vyčistite poutieraním vlhkou handrou.
6. Naviňte hadicu.
7. Vysávač odstavte v suchej miestnosti tak aby bol chránený pred použitím nepovolnými osobami.

## 7.7 Vyprázdňovanie nádoby na nečistoty pri suchom prachu

1. Vytiahnite sieťovú zástrčku zo zásuvky.
2. Otvorte 2 uzatváracie spony.
3. Zdvihnite hlavu vysávača z nádoby na nečistoty a postavte ju na rovný podklad.
4. Vyprázdnite nádobu na nečistoty:

VC 20L-X  
VC 40L-X

- ▶ Siahnite na úchopové priehlbiny a vyprázdnite nádobu na nečistoty jej vyklopením alebo vyberte vrecko na prach.

VC 20M-X  
VC 40M-X

- ▶ **Pri vysávačoch triedy M:** Vyberte vrecko na prach z nádoby na nečistoty.



Vysávač triedy H používajte výhradne s vreckom na prach.

5. Potom nasadte hlavu vysávača na nádobu na nečistoty a uzatvorte 2 uzatváracie spony.

## 7.8 Vyprázdňovanie nádoby na nečistoty bez vrecka na prach (pri kvapalinách)

1. Vytiahnite sieťovú zástrčku zo zásuvky.
2. Zdvihnite hlavu vysávača z nádoby na nečistoty a postavte ju na rovný podklad.
3. Otvorte 2 uzatváracie spony.
4. Siahnite na úchopové priehlbiny a vyprázdnite nádobu na nečistoty jej vyklopením.
5. Očistite okraj nádoby na nečistoty handrou.
6. Nasadte hlavu vysávača na nádobu na nečistoty a uzatvorte dve uzatváracie spony.



## 7.9 Použitie spínača nadprúdovej ochrany



### Len pre trhy Austrálie a Nového Zélandu

Poistka chráni zásuvku zariadenia pred vrcholovou hodnotou prúdu. Po aktivovaní poistky sa nadprúdový spínač (biela) objaví pod priehľadným krytom. Aby ste zabránili opätovnému aktivovaniu poistky, odstráňte príčinu, napr. odpojte pripojené elektrické zariadenie zo zásuvky zariadenia.

- ▶ Ak chcete obnoviť napájanie pripojeného elektrického zariadenia, stlačte spínač nadprúdovej ochrany.

## 8 Starostlivosť a údržba

### 8.1 Starostlivosť o vysávač



#### VAROVANIE

**Nebezpečenstvo úrazu elektrickým prúdom!** Neodborné opravy elektrických súčastí môžu viesť k závažným zraneniam spôsobeným zásahom elektrickým prúdom.

- ▶ Opravy na elektrických častiach nechajte vykonávať len odborníkom na elektrické zariadenia.
- ▶ Udržiavajte vysávač, predovšetkým úchopové plochy, suché, čisté a bez prítomnosti oleja a tuku. Nepoužívajte čistiace a údržbové prostriedky obsahujúce silikón.
- ▶ Vysávač nikdy neprevádzkujte s upchatými štrbinami slúžiacimi na odvetrávanie! Štrbiny na odvetrávanie opatrne vyčistite suchou kefou. Zabráňte vniknutiu cudzích telies dovnútra vysávača.
- ▶ Vonkajšiu stranu pravidelne čistíte mierne navlhčenou handrou. Na čistenie nepoužívajte rozprašovač, parný čistič alebo tečúcu vodu, pretože by sa tým mohla ohroziť elektrická bezpečnosť vysávača.

#### Pri prachu triedy L a M:

Pri údržbe a čistení je nutné s vysávačom manipulovať tak, aby nedošlo k ohrozeniu personálu údržby a iných osôb.

- ▶ Používajte nútené vetranie s filtráciou.
- ▶ Používajte ochranný odev.
- ▶ Oblasť údržby vyčistíte tak, aby sa do okolia nedostali žiadne nebezpečné látky.
- ▶ Pred odnesením vysávača z oblasti s nebezpečnými látkami, povysávajte vonkajšiu stranu vysávača, dočista ho poutierajte alebo vysávač nepriepustne zabaľte. Tým zabránite šíreniu usadeného, nebezpečného prachu.
- ▶ Pri údržbových a opravárskych prácach zabaľte všetky znečistené diely, ktoré nebolo možné uspokojivo vyčistiť, do nepriepustných vriec a zlikvidujte ich v súlade s predpismi platnými pre odstraňovanie.
- ▶ Minimálne raz ročne nechajte v servise firmy **Hilti** alebo u vyškolenej osoby vykonať prachovo-technickú kontrolu, napr. poškodenie filtra, vzduchotesnosť vysávača a funkčnosť kontrolných zariadení.

### 8.2 Čistenie filtra



Filtračný prvok pri čistení neudierajte o tvrdé predmety ani nečistite tvrdými či špicatými predmetmi. Životnosť filtračného prvku sa tým znižuje.

Filtračný prvok sa nesmie čistiť pomocou čističa využívajúceho stlačený vzduch. Môže to spôsobiť trhliny v materiáli filtra.

Filtračný prvok je súčasťou podliehajúca opotrebovaniu.

- ▶ Filtračný prvok vymeňte minimálne každého pol roka.
- ▶ Filtračný prvok však vymeňajte častejšie v prípade intenzívneho používania.

### 8.3 Výmena filtračného prvku

1. Vytiahnite sieťovú zástrčku zo zásuvky.
2. Otvorte zaisťovací držiak pre kazetu filtra.
3. Otvorte kazetu filtra.
4. Opatrne vyberte filtračný prvok na úchopových priehlbniach dostupných v držiaku.
5. Očistite tesniacu plochu handrou.
6. Nasadzte nový filtračný prvok.
7. Uzatvorte kazetu filtra sklopením aretácie vrchného krytu dopredu.



- Zatvorte zaistovací držiak pre kazetu filtra.
- Dbajte na to, aby ste prach, ktorý na základe výmeny filtra vychádza z vysávača a/alebo filtračného prvku, znova odstránili.

#### 8.4 Kontrola monitorovania stavu naplnenia

- Vyťahnite sieťovú zástrčku zo zásuvky.
- Otvorte dve uzatváracie spony.
- Zdvihnite hlavu vysávača z nádoby na nečistoty a postavte ju na rovný podklad.
- Skontrolujte, či nie sú vypínacie kontakty (drôtená sonda) znečistené a v prípade potreby ich očistite kefou.
- Skontrolujte, či nie je znečistené tesnenie na hlave vysávača a v prípade potreby ho očistite handrou.
- Nasaďte hlavu vysávača na nádobu na nečistoty.
- Uzatvorte dve uzatváracie spony.
- Presvedčite sa, že hlava vysávača je správne namontovaná a zaistená.

#### 8.5 Kontrola po ošetrovaní a údržbe

- Po vykonaní prác spojených so starostlivosťou o zariadenie a jeho opravami skontrolujte, či je vysávač správne zostavený a či bezchybne funguje.
- Vykonajte test fungovania.

## 9 Preprava a skladovanie

### 9.1 Preprava

Vysávač sa nesmie prenášať s plnou nádobou na nečistoty.

Vysávač sa nesmie vešať na žeriav.

- ▶ V prípade potreby odstráňte Power Conditioner alebo voľný nástroj z držiaka.
- ▶ Vysávač pred prenášaním na iné miesto vyprázdňte.
- ▶ Vysávač neprekĺpajte a prepravujte ho iba vo vzpriamenej polohe, ak ste vysávali kvapaliny.
- ▶ Na prepravu zložte obidva konce hadice dohromady pomocou kónického adaptéra.

VC 20M-X  
VC 40M-X

#### Pri vysávačoch triedy M

#### VAROVANIE

**Nebezpečenstvo zranenia z dôvodu zdraviu škodlivého prachu!** Cez vstupnú tvarovanú prípojku môže unikáť nebezpečný vysávaný materiál.

- ▶ Pri vysávačoch triedy M uzatvorte na účely prepravy a pri nepoužívaní vstupnú tvarovanú prípojku pomocou uzatváracieho prvku.

### 9.2 Upevnenie kufru

- Postarajte sa o bezpečné postavenie vysávača a zaistite aretačnú brzdu. Prepravnú rukoväť úplne vyťahnite.
- Umiestnite na vysávač jeden alebo viac kufov.
  - ▶ Kufre nesmú do výšky vyčnievať nad prepravnú rukoväť.
  - ▶ Dodržiavajte maximálne prípustné zaťaženie.
- Vyťahnite upevňovacie lano z držiaka a natiahnite cez kufor. V prípade potreby lano predĺžte.
- Zaveste hák upevňovacieho lana na prepravnú rukoväť a upevňovacie lano napnite.

### 9.3 Skladovanie



- ▶ Vysávač odstavte v suchej miestnosti tak aby bol chránený pred použitím nepovolnými osobami.

## 10 Pomoc v prípade porúch

Pri výskyte takých porúch, ktoré nie sú uvedené v tejto tabuľke, alebo ktoré nedokážete odstrániť sami, sa obráťte na náš servis **Hilti**.



## 10.1 Porucha vysávača

Porucha	Možná príčina	Riešenie
 <p>Servisná indikácia <b>Výmena filtra</b> svieti.</p>	Filtračný prvok je upchatý alebo príliš starý.	<ul style="list-style-type: none"> <li>► Skontrolujte stav naplnenia nádoby na nečistoty.</li> <li>► Stlačte ovládacie tlačidlo <b>Manuálne čistenie</b>. → strana 97</li> <li>► V prípade potreby filter vymeňte. → strana 103</li> </ul>
	Filtračný prvok nie je vložený.	<ul style="list-style-type: none"> <li>► Vložte vhodný filtračný prvok. → strana 103</li> </ul>
 <p>Náradie nebeží alebo sa vypne krátko po spustení.</p>	Aktivovalo sa odstavenie vody.	<ul style="list-style-type: none"> <li>► Vyčistite snímače a okolie snímačov kefou.</li> </ul>
 <p>Akustický varovný signál (znížený sací výkon)</p>	Vrecko na prach je plné.	<ul style="list-style-type: none"> <li>► Vymeňte vrecko na prach.</li> </ul>
	Filtračný prvok je silno znečistený.	<ul style="list-style-type: none"> <li>► Ak je deaktivované automatické čistenie filtra, aktivujte automatické čistenie filtra a nechajte vysávač v činnosti počas 30 sekúnd.</li> </ul>
	Sacia hadica alebo kryt proti prachu na elektrickom náradí sú upchaté.	<ul style="list-style-type: none"> <li>► Vyčistite saciu hadicu a kryt proti prachu.</li> </ul>
	Nastavenie priemeru hadice je v nesprávnej pozícii.	<ul style="list-style-type: none"> <li>► Nastavte priemer hadice → strana 101.</li> </ul>
Z náradia sa vyfukuje prach.	Filtračný prvok nie je namontovaný správnym spôsobom.	<ul style="list-style-type: none"> <li>► Namontujte filtračný prvok ešte raz. → strana 103</li> </ul>
	Filtračný prvok je poškodený.	<ul style="list-style-type: none"> <li>► Namontujte nový filtračný prvok. → strana 103</li> </ul>
Zariadenie sa nechceme zapína a vypína alebo dochádza k statickému vybíjaniu cez používateľa.	Nie je zaručené odvádzanie elektrostatického náboja, zariadenie nie je pripojené na uzemnenú zásuvku.	<ul style="list-style-type: none"> <li>► Pripojte zariadenie na uzemnenú zásuvku, použite antistatickú hadicu.</li> </ul>
Motor už nebeží.	Aktivovalo sa istenie sieťovej zásuvky.	<ul style="list-style-type: none"> <li>► Zapnite istenie.</li> <li>► Po opakovanom aktivovaní vyhľadajte príčinu vzniku nadmerného prúdu.</li> </ul>
	Nádoba na nečistoty je plná.	<ul style="list-style-type: none"> <li>► Vypnite zariadenie a vyprázdňte nádobu na nečistoty.</li> </ul>
	Aktivovala sa tepelná poisťka motora.	<ul style="list-style-type: none"> <li>► Vypnite zariadenie a nechajte ho približne 5 minút ochladzovať.</li> <li>► Ak sa motor nespustí, dajte zariadenie do zákazníkoveho servisu firmy <b>Hilti</b>.</li> </ul>
	Tepelná poisťka motora opakovane vypína motor.	<ul style="list-style-type: none"> <li>► Štrbiny na odvetrávanie opatrne vyčistite suchou kefou.</li> </ul>
Motor nebeží v automatickej prevádzke.	Pripojené náradie alebo zariadenie je poškodené alebo nie je správne pripojené.	<ul style="list-style-type: none"> <li>► Skontrolujte fungovanie pripojeného náradia/zariadenia alebo pevne zasúňte sieťovú zástrčku.</li> </ul>
Automatické čistenie filtračného prvku nefunguje.	Nie je pripojená žiadna sacia hadica.	<ul style="list-style-type: none"> <li>► Pripojte saciu hadicu.</li> </ul>



## 10.2 Porucha systémového náradia

Ak sa používa vysávač v bezdrôtovom systéme, spojené systémové náradie môže na displeji zobrazíť nasledujúce hlásenia.

Porucha	Možná príčina	Riešenie
 Servisná indikácia <b>Neznáma chyba</b> .	Spojené systémové náradie dostalo od vysávača neznámy chybový kód.	<ul style="list-style-type: none"> <li>► Skontrolujte vysávač, či nemá poruchy.</li> </ul>
 Servisná indikácia <b>Výmena filtra</b> svieti.	Filtračný prvok je upchatý alebo príliš starý.	<ul style="list-style-type: none"> <li>► Skontrolujte stav naplnenia nádoby na nečistoty.</li> <li>► Stlačte ovládacie tlačidlo <b>Manuálne čistenie</b>. → strana 97</li> <li>► V prípade potreby filter vymeňte. → strana 103</li> </ul>
	Filtračný prvok nie je vložený.	<ul style="list-style-type: none"> <li>► Vložte vhodný filtračný prvok. → strana 103</li> </ul>
 Servisná indikácia <b>vypnutia vody</b> svieti.	Aktivovalo sa odstavenie vody.	<ul style="list-style-type: none"> <li>► Vyčistíte snímače a okolie snímačov kefou.</li> </ul>
 Servisná indikácia <b>zníženého sacieho výkonu</b> svieti.	Vrecko na prach je plné.	<ul style="list-style-type: none"> <li>► Vymeňte vrecko na prach.</li> </ul>
	Filtračný prvok je silno znečistený.	<ul style="list-style-type: none"> <li>► Ak je deaktivované automatické čistenie filtra, aktivujte automatické čistenie filtra a nechajte vysávač v činnosti počas 30 sekúnd.</li> </ul>
	Sacia hadica alebo kryt proti prachu na elektrickom náradí sú upchaté.	<ul style="list-style-type: none"> <li>► Vyčistíte saciu hadicu a kryt proti prachu.</li> </ul>
	Nastavenie priemeru hadice je v nesprávnej pozícii.	<ul style="list-style-type: none"> <li>► Nastavte priemer hadice → strana 101.</li> </ul>

## 11 Likvidácia

Výrobky značky sú z veľkej časti vyrobené z recyklovateľných materiálov. Predpokladom na opakované využitie recyklovateľných materiálov je ich správne separovanie. V mnohých krajinách firma **Hilti** odoberie vaše staré zariadenie na recykláciu. Opýtajte sa na to v zákazníkovi servise firmy **Hilti** alebo u svojho obchodného poradcu.

Podľa európskej smernice o elektroodpade a elektronickom odpade a podľa jej premietnutia do národného práva sa musia opotrebované elektrické zariadenia separovane zbierať a odovzdávať na recykláciu v súlade s predpismi na ochranu životného prostredia.



- Elektrické zariadenia nevyhadzujte do komunálneho odpadu!

### Kal z vrtania

Z hľadiska životného prostredia je odvádzanie kalu z vrtania do vodných tokov alebo do kanalizácie, bez predchádzajúcej úpravy, problematické.

- Informácie o existujúcich predpisoch vám poskytnú príslušné úrady vo vašej krajine.

Odporúčame vykonať nasledujúcu úpravu:

- Kal z vrtania zachyťte (napríklad pomocou vysávača na vysávanie namokro).





- ▶ Nechajte kal z vrtnia usadiť a pevný podiel zlikvidujte na skládku stavebného odpadu (proces odľučovania môžu urýchliť flokulačné prostriedky).
- ▶ Pred vyliatím zostatkovej vody (alkalická, hodnota pH > 7) do kanalizácie ju neutralizujte pridaním kyslého neutralizačného prostriedku alebo zriedením veľkým množstvom vody.

#### Prach z vrtnia

- ▶ Zachytený prach z vrtnia zlikvidujte v súlade s existujúcimi národnými, zákonnými predpismi.

## 12 Záruka výrobcu

- ▶ Ak máte akékoľvek otázky týkajúce sa záručných podmienok, obráťte sa, prosím, na vášho lokálneho partnera spoločnosti **Hilti**.

## Originalna navodila za uporabo

### 1 Informacije o dokumentaciji

#### 1.1 O tej dokumentaciji

- Pred začetkom uporabe preberite to dokumentacijo. To je pogoj za varno delo in nemoteno uporabo.
- Upoštevajte varnostna navodila in opozorila v tej dokumentaciji in na izdelku.
- Navodila za uporabo vedno hranite ob izdelku in vedno priložite ta navodila, če izdelek posredujete drugim osebam.

#### 1.2 Legenda

##### 1.2.1 Opozorila

Opozorila opozarjajo na nevarnosti pri delu z izdelkom. Uporabljajo se naslednje signalne besede:

#### NEVARNOST

##### NEVARNOST !

- ▶ Za neposredno grozečo nevarnost, ki lahko pripelje do težjih telesnih poškodb ali do smrti.

#### OPOZORILO

##### OPOZORILO !

- ▶ Za morebitno grozečo nevarnost, ki lahko povzroči težke telesne poškodbe ali smrt.





#### PREVIDNO

##### PREVIDNO !

- ▶ Za možno nevarnost, ki lahko pripelje do telesnih poškodb ali materialne škode.

##### 1.2.2 Simboli v dokumentaciji

V naših dokumentih so uporabljeni naslednji simboli:

	Pred uporabo preberite navodila za uporabo
	Previdno
	Navodila za uporabo in druge uporabne informacije
	Ravnanje z materiali, ki jih je mogoče znova uporabiti
	Električnih orodij in akumulatorskih baterij ne odstranjujte s hišnimi odpadki



### 1.2.3 Simboli na slikah

Na naših slikah so uporabljeni naslednji simboli:

<b>2</b>	Te številke označujejo slike na začetku teh navodil
3	Oštevilčenje na slikah prikazuje postopek po korakih in se lahko razlikuje od delovnih korakov v besedilu
<b>11</b>	Na sliki <b>Pregled</b> so uporabljene številke položajev, ki se nanašajo na številke v legendi poglavja <b>Pregled izdelka</b>
	Ta znak opozarja, da morate biti pri uporabi izdelka še posebej pozorni.

## 1.3 Simboli, ki so odvisni od izdelka

### 1.3.1 Simboli na izdelku

Na izdelku se lahko uporabljajo naslednji simboli:

	Naprava podpira tehnologijo NFC, združljivo s platformama iOS in Android.
	Če je oznaka prisotna na izdelku, je bilo izvedeno testiranje pri ustreznem mestu za izdajo certifikatov glede na veljavne standarde za trg v ZDA in Kanadi.

### 1.3.2 Znaki za prepoved

Na izdelku so naslednji znaki za prepoved:

	Transport z dvigalom je prepovedan
--	------------------------------------

## 1.4 Posebne nalepke na izdelku

**OPOZORILO:** Sesalnik vsebuje zdravju škodljive prašne delce. Praznjenje in vzdrževanje, vključno z odstranjevanjem vrečke za prah, lahko izvede samo strokovno osebje s primerno osebno zaščitno opremo. Sesalnik uporabljajte le, če je njegov filtrirni sistem popoln in deluje brezhibno.

Na sesalniku je ena od naslednjih opozorilnih nalepk:

VC 20L-X  
VC 40L-X

#### Opozorilna nalepka za sesalnike razreda L:



Poskrbite, da bo opozorilna nalepka jasno vidna.

VC 20M-X  
VC 40M-X

#### Opozorilna nalepka za sesalnike razreda L:



Poskrbite, da bo opozorilna nalepka jasno vidna.



## 1.5 Informacije o izdelku

Izdelki **Hilti** so namenjeni profesionalnim uporabnikom; uporablja, vzdržuje in servisira jih lahko le pooblaščen osebje. To osebo je treba dodatno poučiti o nevarnostih, ki se pojavljajo pri delu. Izdelek in njegovi pripomočki so lahko nevarni, če jih nepravilno uporablja neusposobljeno osebo in če se uporablja v nasprotju z namembnostjo.

Tipška oznaka in serijska številka sta navedeni na tipski ploščici.

- ▶ Serijsko številko prepisite v naslednjo preglednico. Podatke o izdelku potrebujete v primeru morebitnih vprašanj za našega zastopnika ali servis.

### Informacije o izdelku

Mokro-suhi sesalnik	<b>VC 20M-X</b> <b>VC 20L-X</b> <b>VC 40M-X</b> <b>VC 40L-X</b>
Generacija	01
Serijska št.	

## 1.6 Izjava o skladnosti

Z izključno odgovornostjo izjavljamo, da tukaj opisani izdelek ustreza veljavnim direktivam in standardom. Kopijo izjave o skladnosti si lahko ogledate na koncu te dokumentacije.

Tehnična dokumentacija je na voljo tukaj:

**Hilti** Entwicklungsgesellschaft mbH | Zulassung Geräte | Hiltistraße 6 | 86916 Kaufering, DE

## 2 Varnost

### 2.1 Splošna varnostna navodila

Poleg varnostnih navodil v posameznih poglavjih teh navodil za uporabo morate strogo upoštevati tudi naslednja določila.

- ▶ **Preberite vsa navodila!** Neupoštevanje naslednjih opozoril lahko pripelje do električnega udara, požara in/ali težkih telesnih poškodb.
- ▶ **Pred uporabo naprave v kombinaciji z električnim orodjem preberite navodila za uporabo električnega orodja in upoštevajte vsa opozorila.**
- ▶ **Naprave na noben način ne smete spreminjati.**
- ▶ **Uporabljajte ustrezno orodje za delo. Orodja ne uporabljajte za namene, za katere ni predvideno, temveč le v skladu z namembnostjo in v brezhibnem stanju.**
- ▶ **Pred uporabo naprave se podučite o rokovanju z njo, morebitnih nevarnostih v zvezi z materialom in varnem odstranjevanju odesanih materialov.**
- ▶ **Upoštevajte vplive okolice. Naprave ne uporabljajte tam, kjer obstaja nevarnost nastanka požara ali eksplozije.**
- ▶ **Orodje lahko uporabljajo le osebe, ki so seznanjene z njegovo uporabo, poučene o varnem ravnanju z njim in razumejo morebitne nevarnosti. Orodje ni primerno za otroke. Nadzorujte otroke in zagotovite, da se ne igrajo z orodjem.**
- ▶ **Kadar naprava ni v uporabi, jo varno shranite. Ko naprav ne uporabljate, naj bodo spravljene na suhem, visoko ležečem ali zaklenjenem mestu zunaj dosega otrok.**

### 2.2 Varnost oseb

- ▶ **Bodite zbrani in pazite, kaj delate. Dela z izdelkom se lotite razumno. Nikoli ne uporabljajte sesalnika, če ste utrujeni ali pod vplivom drog, alkohola ali zdravil. Trenutek nepazljivosti pri uporabi naprave lahko privede do resnih poškodb.**
- ▶ **Uporabnik in osebe v bližini morajo med uporabo in vzdrževanjem naprave nositi primerna zaščitna očala, zaščitno čelado, zaščito za sluh, zaščitne rokavice in obutev ter lahko masko za zaščito dihal.**
- ▶ **Zagotovite, da se sesalnik ne more premakniti ali pasti.**
- ▶ **Aktivirajte kolesne zavore, da zagotovite stabilen položaj sesalnika. Če kolesne zavore niso aktivirane, se lahko sesalnik začne nenadzorovano premikati.**
- ▶ **Upoštevajte veljavne predpise o varstvu pri delu v državi uporabe.**



- ▶ Če je na napravo možno namestiti priprave za odsesavanje in prestrezanje prahu, se prepričajte, ali so te priključene in ali jih uporabljate na pravilen način. Uporaba priprav za odsesavanje prahu zmanjšuje ogroženost zaradi prahu.

### 2.3 Skrbno ravnanje in uporaba naprave

- ▶ Naprave nikoli ne puščajte brez nadzora.
- ▶ Pri sesanju nevarnih snovi ne deaktivirajte čiščenja filtra, še posebej ne pri uporabi električnih orodij, pri kateri nastaja prah.
- ▶ Napravo zavarujte pred zmrzaljo.
- ▶ Pripravo za omejitev nivoja vode je treba v skladu z navodili redno čistiti s ščetko in redno preverjati glede znakov poškodb.
- ▶ Pri nameščanju glave sesalnika pazite, da se ne priščipnete in da ne poškodujete električnega kabla. Obstaja nevarnost poškodb in okvar.
- ▶ Napravo in pribor pregledajte glede morebitnih poškodb. Pred nadaljnjo uporabo skrbno pregledjte zaščitno opremo oziroma dele, ki so nekoliko poškodovani, da ugotovite, ali bodo lahko še naprej brezhibno opravljali svojo funkcijo. Preverite ali premični deli brezhibno delujejo in se morda ne zatikajo, in da deli naprave niso poškodovani. Za zagotovitev brezhibnega delovanja naprave morajo biti vsi deli pravilno vgrajeni in izpolnjevati vse zahteve.
- ▶ Napravo lahko popravlja samo usposobljen strokovnjak, in to izključno z originalnimi nadomestnimi deli. Le tako bo tudi vnaprej zagotovljena varna raba naprave.
- ▶ Kadar naprave ne uporabljate (med premori) ter pred nego, vzdrževanjem in menjavo opreme ali filtra vedno izvlecite električni vtič iz vtičnice. Ta previdnostni ukrep onemogoča nepredviden zagon naprave.
- ▶ Sesalnika nikoli ne vlecite za priključni kabel v drug delovni položaj. Sesalnika ne zapeljite čez priključni kabel.
- ▶ Naprave ne transportirajte z dvigalom.

VC 20M-X

VC 40M-X

#### Dodatno pri sesalnikih M

- ▶ Za prevoz ali v času, ko naprava ni v rabi, vstopni nastavek naprave zaprite z zaporno objemko.

### 2.4 Električna varnost

- ▶ Priključni vtič naprave mora ustrezati vtičnici. Vtiča pod nobenim pogojem ne smete spreminjati. Uporaba adapterskih vtičev v kombinaciji z zaščitno ozemljeno napravo ni dovoljena. Originalni oziroma nespremenjeni vtiči in ustrezne vtičnice zmanjšujejo tveganje električnega udara.
- ▶ Vtaknite vtič v primerno, ozemljeno vtičnico, ki je bila varno nameščena in v skladu z vsemi lokalnimi pogoji. Če ste v dvomu, ali je vtičnica varno ozemljena, jo naj pregleda usposobljen strokovnjak električar.
- ▶ Izogibajte se telesnemu stiku z ozemljenimi površinami, na primer s cevmi, grelci, štedilniki in hladilniki. Če je ozemljeno tudi vaše telo, obstaja povečano tveganje električnega udara.
- ▶ Zavarujte napravo pred dežjem in vlago. Vdor vode v električno napravo povečuje tveganje električnega udara.
- ▶ Poskrbite, da električni kabel ne bo ležal v lužah.
- ▶ Redno preverjajte priključni kabel naprave. Poškodovan kabel naj zamenja strokovnjak s pooblaščenega servisa Hilti. Redno preverjajte električni podaljšek in ga zamenjajte, če je poškodovan.
- ▶ Če pride pri delu do poškodb priključnega kabla ali podaljška, se kablov ne smete dotikati. Izvlecite vtič iz vtičnice. Poškodovanih priključnih kablov in podaljškov ne uporabljajte, saj predstavljajo nevarnost električnega udara.
- ▶ Električni kabel zamenjajte samo s tipom kablom, ki je določen v navodilih za uporabo.
- ▶ Električnega kabla ne uporabljajte za prenašanje ali obešanje naprave in ne vlecite vtiča iz vtičnice tako, da vlečete za kabel. Kabel zavarujte pred vročino, oljem, ostrimi robovi in premikajočimi se deli naprave. Poškodovani ali prepleteni kabli povečujejo tveganje električnega udara.
- ▶ Če električno napravo uporabljate na prostem, uporabljajte samo podaljšek, ki je primeren tudi za delo na prostem. Uporaba podaljška, predvidenega za delo na prostem, zmanjšuje tveganje električnega udara.
- ▶ Prekinite električno napajanje naprave in izvlecite vtič.
- ▶ Vtičnico naprave uporabljajte le za namene, ki so zajeti v navodilih za uporabo.



- ▶ **Naprave nikoli ne uporabljajte, če je umazana ali mokra.** Prah, ki se sprijema na površino naprave (še posebej električno prevoden prah), ali vlaga lahko v neugodnih razmerah povzroči električni udar. **Zato naj umazano napravo v rednih časovnih intervalih pregledajo pri servisni službi Hilti, še posebej če pogosto obdelujete električno prevodne materiale.**

## 2.5 Delovno mesto

- ▶ **Poskrbite za dobro osvetlitev delovnega mesta.**
- ▶ **Poskrbite za dobro prezračevanje.** Slabo prezračevana delovna mesta lahko zaradi preveč prahu škodujejo zdravju.
- ▶ **Poskrbite za urejeno delovno mesto. Iz delovnega okolja odstranite predmete, na katerih bi se lahko poškodovali.** Nered v delovnem okolju lahko pripelje do nesreč pri delu.
- ▶ **Prosimo, da naprave ne uporabljate v okolju, kjer je nevarnost eksplozije in v katerem so gorljive tekočine, plini in prah.** Električne naprave povzročajo iskenje, zato se gorljiv prah ali pare lahko vnamejo.

## 2.6 Odsesani material

- ▶ **Zdravju nevarnega prahu razreda, višjega od razreda sesalnika, ni dovoljeno sesati. Vnetljivega in/ali eksplozivnega prahu (npr. magnezijevega ali aluminijevega prahu) ni dovoljeno sesati. Materialov s temperaturo, višjo od 60 °C (140 °F), ni dovoljeno sesati (npr. prižgane cigarete, vroč pepel).**
- ▶ Pred začetkom dela vedno preverite razred nevarnosti škodljivega prahu, ki lahko nastaja pri delu. Zdravju škodljivi materiali, na primer azbest in svinec, so izredno **izključeni** iz predvidene uporabe izdelka in jih ni dovoljeno obdelovati → stran 112. Če kljub temu obdelujete materiale, ki vsebujejo svinec ali azbest, preneha veljavnost garancije za vaš izdelek.
- ▶ Prah, ki nastane pri brušenju, rezanju in vrtanju, lahko vsebuje nevarne kemikalije. Nekaj primerov za to: svinec ali barve na osnovi svinca; opeke, beton in drugi zidarski izdelki, naravni kamen in drugi izdelki s kremenom; določene vrste lesa, kot sta hrast ali bukev, in kemično obdelan les; azbest ali materiali, ki vsebujejo azbest. Določite izpostavljenost upravljavca in oseb v okolici s pomočjo razreda nevarnosti materiala, na katerem se izvajajo dela. Sprejmite vse potrebne ukrepe, da vzdržujete izpostavljenost na varni stopnji, npr. z uporabo sistema za zbiranje prahu ali pa nošenje primerne dihalne zaščite. K splošnim ukrepom za znižanje izpostavljenosti spadajo:
  - ▶ delo v dobro prezračevanih prostorih,
  - ▶ preprečevanje daljšega stika s prahom,
  - ▶ odvajanje prahu stran od obraza in telesa,
  - ▶ nošenje zaščitnih oblačil in čiščenje izpostavljenih predelov z vodo in milom.
- ▶ **Prepovedano je sesanje gorljivih, eksplozivnih ali agresivnih tekočin (hladilna sredstva in maziva, bencin, topila, kisline (pH < 5), lugji (pH > 12,5) itd.).**
- ▶ **Če iz sesalnika začne izhajati pena ali tekočina, ga takoj izklopite.**
- ▶ **Pri sesanju vročega materiala s temperaturo do največ 60 °C (140 °F) nosite zaščitne rokavice.**
- ▶ **Pri delu z mineralnim vrtalnim muljem nosite zaščitno obleko in se izogibajte stiku s kožo (pH > 9 deluje jedko).**
- ▶ **Izogibajte se stiku z bazičnimi ali kislimi tekočinami. Če vseeno pride do stika, prizadeto mesto spirajte z vodo. Če pride tekočina v oči, jih sperite z obilo vode in poiščite zdravniško pomoč.**

VC 20L-X

VC 40L-X

### Dodatno pri sesalnikih L

- ▶ Sesalnik razreda L je primeren za sesanje in odsesavanje suhega, nevnetljivega prahu, lesnih ostružkov in nevarnega prahu z mejno vrednostjo izpostavljenosti > 1 mg/m<sup>3</sup>. **Na sesalnik namestite primerne filtre glede na nevarnost prahu, ki ga sesate/odsesevate.**

VC 20M-X

VC 40M-X

### Dodatno pri sesalnikih M

- ▶ Sesalnik razreda M je primeren za sesanje in odsesavanje suhega, nevnetljivega prahu, lesnih ostružkov in nevarnega prahu z mejno vrednostjo izpostavljenosti  $\geq$  0,1 mg/m<sup>3</sup>. **Na sesalnik namestite primerne filtre glede na nevarnost prahu, ki ga sesate/odsesevate.**



#### 3.1 Pregled izdelka 1

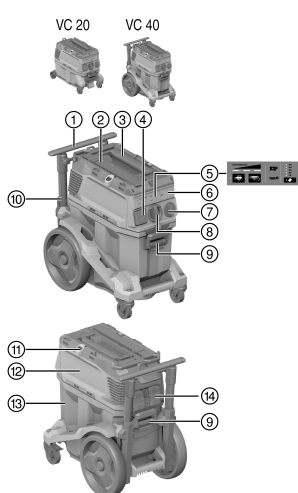

- ① Transportni ročaj (izvlečni)
- ② Zanka za **Hilti** kovček
- ③ Nosilni ročaj
- ④ Vtičnica naprave
- ⑤ Prikazovalnik in polje za upravljanje
- ⑥ Slepi pokrov za radijski modul (dodatna oprema)
- ⑦ Stikalo orodja
- ⑧ Vhodni nastavek (sesalna cev)
- ⑨ Zapah posode (2x)
- ⑩ Električni kabel
- ⑪ Gumiran pritrdilni kavelj (2x)
- ⑫ Glava sesalnika
- ⑬ Posoda za umazanijo
- ⑭ Filtrska kaset z zapornim lokom

#### 3.2 Namenska uporaba

Tu opisani izdelki so univerzalni industrijski sesalniki za gospodarsko uporabo. Primerni so tako za suho kot za mokro uporabo.

Z izdelkom ni dovoljeno sesati ljudi in živali. Podvodna uporaba je prepovedana.

- ▶ Pred uporabo izdelka se podučite o rokovanju, nevarnostih v zvezi z materialom in varnem recikliranju materialov.
- ▶ Izdelka ne uporabljajte v režimu stacionarnega trajnega obratovanja ali v avtomatskih oz. polavtomatskih postrojih.
- ▶ Uporabljajte samo originalen pribor in orodje **Hilti**, tako da boste preprečili nevarnosti za nastanek poškodb.
- ▶ Da bi preprečili elektrostatične pojave, uporabljajte antistatično sesalno cev.
- ▶ Ne vsesavajte predmetov, ki bi lahko v vrečki za prah privedli do poškodb (npr. koničastih predmetov ali predmetov z ostrimi robovi).
- ▶ Izdelka ne uporabljajte kot nadomestek za lestev.
- ▶ Upoštevajte veljavne predpise o varstvu pri delu v državi uporabe.

#### Dovoljena uporaba:



Pri odstranjevanju prahu je treba zagotoviti zadostno stopnjo izmenjave zraka L v prostoru, če se izpušni zrak naprave odvaja v prostor.

Upoštevajte veljavno nacionalno zakonodajo!

- ▶ Sesanje velike količine prahu pri uporabi diamantnih in rezalnih brusilnikov, vrtnih kladiv in kron za suho vrtnje **Hilti**.
- ▶ Sesanje mineralnega vrtnega mulja, nastalega pri delu z diamantnimi vrtnimi kronami **Hilti** oziroma diamantnimi žagami **Hilti**, in tekočih snovi s temperaturo do 60 °C.
- ▶ Sesanje olj in tekočih snovi s temperaturo do 60 °C.
- ▶ Mokro in suho čiščenje stenskih in talnih površin.



VC 20M-X  
VC 40M-X

#### Dodatno pri sesalnikih M

- ▶ Odsesavanje suhega, negorljivega prahu, tekočin, lesenih ostružkov in nevarnega prahu z ekspozicijsko vrednostjo  $\geq 0,1 \text{ mg/m}^3$  (prašni razred M).
- ▶ Stroji, ki so namenjeni zajemanju mineralnega prahu s kremenom, morajo ustrezati vsaj prašnemu razredu M.

VC 20L-X  
VC 40L-X

#### Dodatno pri sesalnikih L

- ▶ Odsesavanje suhega, negorljivega prahu, tekočin, lesenih ostružkov in nevarnega prahu z ekspozicijsko vrednostjo  $> 1 \text{ mg/m}^3$  (prašni razred L).

### 3.3 Možne napačne uporabe

- ▶ Sesalnika ni dovoljeno uporabljati za sesanje azbesta.
- ▶ Sesalnika ni dovoljeno uporabljati v ležečem položaju.
- ▶ Sesalnika ni dovoljeno uporabljati za sesanje eksplozivnih, tlečih, gorečih ali vnetljivih snovi in agresivnega prahu (npr. magnezijev ali aluminijev prah) (izjema: ostružki).
- ▶ Sesalnika ni dovoljeno uporabljati za sesanje vnetljivih tekočin (npr. bencina, topil, kislin, hladilnih sredstev in maziv).

### 3.4 Prikazi na izdelku

Prikazovalnik	Opis
	<p>Servisni prikazovalnik <b>Menjava filtra</b></p> <p>Če LED-dioda sveti, je filter zamašen.</p> <ol style="list-style-type: none"> <li>1. Preverite, ali je posoda za umazanijo polna.</li> <li>2. Pritisnite upravljalno tipko <b>Ročno čiščenje filtra</b>.</li> <li>3. Preverite filter in ga po potrebi zamenjajte.</li> </ol>
	<p>Nadzor nivoja</p> <p>Če LED-dioda sveti, je aktiven zaščitni izklop pri mokrem delovanju. Izpraznite posodo in očistite sonde.</p>
	<p>Prikaz moči</p> <p>Prikaže se informacije o trenutni napolnjenosti. Pri največji sesalni moči svetijo vse 3 LED-diode.</p>

### 3.5 Upravljalne tipke na izdelku

Upravljalna tipka	Opis
	<p>Ročno čiščenje filtra</p> <p>Pritisnite to tipko, da izvedete ročno čiščenje filtra.</p>
	<p>Samodejno čiščenje filtra</p> <p>Če LED-dioda sveti, je aktivno samodejno čiščenje filtra. Deaktivirajte avtomatsko čiščenje filtra, tako da pritisnete tipko. LED-dioda ugasne.</p>



Upravljalna tipka	Opis
	<p>Nastavitev premera gibke cevi (samo za razred M)</p> <p>Pritisnite tipko, da nastavite premer cevi, ki ga trenutno uporabljate.</p> <p>Vrednost, ki jo morate nastaviti, je odvisna od priključenega orodja in premera njegove cevi za odsesavanje in jo je morda treba prilagoditi.</p>

### 3.6 Obseg dobave

Mokro-suhi sesalnik, vključno s filtrskim vložkom, sesalna cev v kompletu z vrtljivo objemko (na sesalni strani) in priključkom za orodje, vrečka za prah (plastična) PE, navodila za uporabo

Druge sistemske izdelke, ki so dovoljeni za vaš izdelek, najdete v centru **Hilti Store** ali na spletni strani: [www.hilti.group](http://www.hilti.group)

### 3.7 Opozorilni zvočni signal

VC 20M-X  
VC 40M-X

Sesalniki M so opremljeni z opozorilnim zvočnim signalom. Če se hitrost zraka v sesalni cevi spusti pod 20 m/s, se iz varnostnih razlogov oglasi opozorilni zvočni signal.

Za ustrezen opozorilni zvočni signal je treba premer cevi prilagoditi premeru uporabljene sesalne cevi.

### 3.8 Čiščenje filtra

Čiščenje filtra deluje samo, kadar je sesalna cev priključena.

Sesalnik je opremljen z ročnim in samodejnim čiščenjem filtra, ki v največji možni meri odstrani sprijet prah s filtrskega vložka.

Samodejno čiščenje filtra se izklopi s pritiskom na tipko „Samodejno čiščenje filtra“, s ponovnim pritiskom na tipko pa se znova vklopi.

Stanje	Pomen
LED-dioda sveti.	Čiščenje filtra je aktivirano.
LED-dioda ne sveti.	Čiščenje filtra je deaktivirano.

Ob vsakem vklopu sesalnika se čiščenje filtra samodejno aktivira.

Zračni udar samodejno očisti filtrski vložek (pri tem je slišati pulzirajoč šum).

Pri sistemskih uporabah (še posebej pri brušenju, žaganju in zarezovanju) ali pri vsesavanju velikih količin prahu je treba aktivirati čiščenje filtra, da zagotovite visoko zmogljivost sesanja.

Neodvisno od samodejnega čiščenja filtra lahko filter kadar koli očistite s pritiskom na tipko „Ročno čiščenje filtra“.

Močno odstranjevanje prahu: Največjo moč čiščenja filtra dosežete, če zaprete odprtino cevi in hkrati pritisnete tipko „Ročno čiščenje filtra“.

### 3.9 Navodila za uporabo

VC 20M-X  
VC 40M-X

Sesalnik razreda M uporabljajte izključno z vrečko za prah.  
Razred M za sesanje prahu z mejno ekspozicijsko vrednostjo  $\geq 0,1$  mg/m<sup>3</sup>.





## Pribor in njegova uporaba

Številka materiala	Pribor	Uporaba
2261451	Plastična vrečka za prah PE VC 20, VC 150-6	za uporabo pri mineralnih snoveh, mokro in suho
2262095	Plastična vrečka za prah PE VC 40, VC 150-10	za uporabo pri mineralnih snoveh, mokro in suho
2261258	Vrečka za prah Premium VC 20, VC 150-6	Uporaba za les in mineralne snovi (beton), suho
2262130	Vrečka za prah Premium VC 40, VC 150-10	Uporaba za les in mineralne snovi (beton), suho
2261453	Filter PTFE VC 20/40/150	univerzalni, mokri in suhi
2261257	Filter VC 20/40/150, univerzalen	univerzalni, mokri in suhi
2278640	Filter DRY VC 20/40/150, univerzalen	suho
2261452	Filter HEPA VC 20/40/150	mokro in suho
203867	Sesalna cev 36x4,65M AS	mokro in suho

## 4 Tehnični podatki

### 4.1 Lastnosti izdelka

**i** Pri obratovanju z generatorjem ali transformatorjem mora biti njegova izhodna moč dvakrat višja od nazivne porabe moči vašega orodja, ki je navedena na tipski ploščici. Delovna napetost transformatorja ali generatorja mora biti vedno med +5 % in -15 % nazivne napetosti izdelka.

	VC 20-X	VC 40-X
Teža	11 kg	14,4 kg
Dimenzije (d x š x v)	530 mm x 290 mm x 415 mm	560 mm x 365 mm x 590 mm
Najv. dodatna obremenitev	25 kg	25 kg
Prostornina posode	15 ℓ	30 ℓ
Količina prahu	15 kg	34 kg
Uporabna prostornina vode	9 ℓ	22,8 ℓ
Temperatura zraka	-10 °C ... 40 °C	-10 °C ... 40 °C
Samodejno čiščenje filtra	upravljano s senzorjem	upravljano s senzorjem
Omrežna frekvenca	50 Hz ... 60 Hz	50 Hz ... 60 Hz
Stopnja zaščite	I	I
Vrsta zaščite	IP X4	IP X4

### 4.2 Nazivna napetost

	100 V	110 V	110 V (GB 16 A)	110 V (GB 32 A)
Nazivna poraba moči	1.200 W	1.100 W	1.100 W	1.100 W
Priključna moč vgrajene vtičnice za električno orodje	•/•	•/•	650 W	1.600 W
Priključek na omrežje (tip)	CNS HVCTF 300 3x2 mm <sup>2</sup>	CNS HVCTF 300 3x2 mm <sup>2</sup>	H07 RNF 3G 1,5 mm <sup>2</sup>	HARSJT 3x12 (2,5) AWG



	220–240 V	220–240 V (CH)	220–240 V (GB)
Nazivna poraba moči	1.200 W	1.200 W	1.200 W
Priključna moč vgrajene vtičnice za električno orodje	<ul style="list-style-type: none"> <li>2.400 W</li> <li>1.200 W (samo Nova Zelandija)</li> </ul>	1.100 W	1.800 W
Priključek na omrežje (tip)	H07 RNF 3G 1,5 mm <sup>2</sup>	H07 RNF 3G 1,5 mm <sup>2</sup>	H07 RNF 3G 1,5 mm <sup>2</sup>

#### 4.3 Največji volumski pretok in podtlak

	100 V	110 V (GB 32 A)	110 V
Najv. pretok (turbina)	71 l/s	71 l/s	71 l/s
Maks. volumski pretok (na koncu cevi)	177,1 m <sup>3</sup> /h (49,2 l/s)	177,1 m <sup>3</sup> /h (49,2 l/s)	177,1 m <sup>3</sup> /h (49,2 l/s)
Maks. volumski pretok (na koncu cevi; ø36 mm, D = 4,65 m)	138,6 m <sup>3</sup> /h (38,5 l/s)	138,6 m <sup>3</sup> /h (38,5 l/s)	138,6 m <sup>3</sup> /h (38,5 l/s)
Maks. podtlak	22,7 kPa (227 mbar)	22,3 kPa (223 mbar)	22,3 kPa (223 mbar)

	220–240 V	220–240 V (CH)
Najv. pretok (turbina)	74 l/s	74 l/s
Maks. volumski pretok (na koncu cevi)	183 m <sup>3</sup> /h (50,6 l/s)	183 m <sup>3</sup> /h (50,6 l/s)
Maks. volumski pretok (na koncu cevi; ø36 mm, D = 4,65 m)	142 m <sup>3</sup> /h (39,4 l/s)	142 m <sup>3</sup> /h (39,4 l/s)
Maks. podtlak	24,5 kPa (245 mbar)	24,5 kPa (245 mbar)

#### 4.4 Podatki o hrupu in tresljajih, meritve so opravljene v skladu s standardom EN 60335

Naslednji podatki veljajo za vse industrijske sesalnike VC 20 in VC 40.

Raven emisije zvočnega tlaka (L <sub>PA</sub> )	69 dB(A)
Negotovost ravni zvočnega tlaka (K <sub>PA</sub> )	2,5 dB(A)
Emisijska vrednost tresljajev	< 2,5 m/s <sup>2</sup>

## 5 Uporaba podaljška

### OPOZORILO

**Nevarnost zaradi poškodovanega kabla!** Če pride pri delu do poškodbe priključnega kabla ali podaljška, se kabla ne smete dotikati. Vtič izvlcite iz vtičnice.

- ▶ Redno kontrolirajte priključni kabel orodja. Poškodovani kabel naj zamenja strokovnjak.
- Uporabljajte samo podaljške, ki so predvideni za ta namen uporabe in imajo ustrezen presek kablov. Sicer lahko pride do zmanjšanja zmogljivosti orodja in pregrevanja kabla.
- Podaljšek redno preverjajte glede morebitnih poškodb.
- Če je električni podaljšek poškodovan, ga zamenjajte.
- Ko stroj uporabljate na prostem, uporabite le take električne podaljške, ki so namenjeni zunanjemu rabi in so temu primerno označeni.



## 6 Pred uporabo

### NEVARNOST

**Nevarnost zaradi električnega toka.** Če sesalnik ni pravilno priključen, to lahko povzroči smrt ali hude poškodbe.

- ▶ Sesalnik priključite samo na pravilno ozemljen vir elektrike.

### PREVIDNO

**Nevarnost poškodb zaradi nekontroliranega premikanja!** Če kolesne zavore niso aktivirane, se lahko sesalnik začne nekontrolirano premikati.

- ▶ Aktivirajte kolesne zavore, tako da zagotovite stabilen položaj sesalnika.

### 6.1 Pred prvo uporabo



Ustrezno vrečko za prah izberite glede na material, ki ga nameravate sesati (mineralni materiali, les), in vrsto uporabe (suha/mokra). → Poglavje „Navodila za uporabo“

1. Odprite obe sponki.
2. Dvignite glavo sesalnika s posode za umazanijo.
3. Odstranite dele pribora iz posode za umazanijo in embalaže.
4. Vrečko namestite v skladu z navodili.
5. Namestite glavo sesalnika na posodo za umazanijo in zaprite obe sponki.
6. Prepričajte se, da je glava sesalnika pravilno montirana in fiksirana.
7. Priključite sesalno cev.

### 6.2 Vstavitev vrečke za prah Premium 2



Koničasti predmeti lahko predrejo vrečko za prah. Prepričajte se, da noben predmet ni predrl vrečke za prah.

1. Izvlecite vtič iz vtičnice.
2. Odprite obe sponki.
3. Dvignite glavo sesalnika s posode za umazanijo.
4. Vrečko za prah Premium namestite v posodo za umazanijo.
5. Prepričajte se, da se adapter pravilno zaskoči in da vrečka za prah ne sega čez rob posode.
6. Namestite glavo sesalnika na posodo za prah.
7. Zaprite obe sponki.
8. Prepričajte se, da je glava sesalnika pravilno montirana in fiksirana.
9. Priključite sesalno cev.

### 6.3 Menjava vrečke za prah (iz plastike) 3

1. Izvlecite vtič iz vtičnice.
2. Odprite obe sponki.
3. Dvignite glavo sesalnika s posode za umazanijo.
4. Po potrebi odstranite polno plastično vrečko za prah.
5. Vstavite novo vrečko za prah (iz plastike) in jo namestite okoli roba posode za prah.
  - ▶ Luknje vrečke za prah morajo biti v posodi za umazanijo.
  - ▶ Vstavljeno vrečko za prah poravnajte s pomočjo črne linije na robu posode.
6. Namestite glavo sesalnika na posodo za prah.
7. Zaprite obe sponki.
8. Prepričajte se, da je glava sesalnika pravilno montirana in fiksirana.
9. Priključite sesalno cev.



## 7 Uporaba



### OPOZORILO

**Nevarnost poškodb.** Okvara filtrirnega sistema lahko povzroči uhajanje zdravju škodljivega prahu.

- ▶ V takem primeru (npr., če je poškodovan filter) sesalnik izključite in izvlecite vtič iz vtičnice, pred nadaljnjo uporabo pa naj sesalnik pregleda strokovnjak.



### PREVIDNO

**Nevarnost poškodb zaradi nekontroliranega premikanja!** Če kolesne zavore niso aktivirane, se lahko sesalnik začne nekontrolirano premikati.

- ▶ Aktivirajte kolesne zavore, tako da zagotovite stabilen položaj sesalnika.

### 7.1 Nastavitev premera cevi

1. Pri odstranjevanju/odsesanju suhega, negorljivega prahu z mejno ekspozicijsko vrednostjo in lesnih ostružkov uskladite premer sesalne cevi s položajem stikala za nastavljanje premera cevi.
2. Nastavitev za premer gibke cevi in s tem prag za zvočni signal lahko spremenite s ponovnim pritiskom na tipko

### 7.2 Delo brez uporabe vtičnice na napravi

1. Preden priključite električni vtič, se prepričajte, da je stikalo naprave v položaju „OFF“ (izklop)
2. Vtaknite vtič sesalnika v vtičnico.
3. Zavrtite stikalo v položaj „ON“ (vklop).

### 7.3 Delo z uporabo vtičnice na napravi



Vtičnica je namenjena samo neposredni priključitvi električnih orodij na sesalnik.

Pri uporabi električnega orodja, priključenega na vtičnico na napravi, upoštevajte navodila za uporabo naprave in vsa varnostna navodila.

1. Izvlecite vtič sesalnika iz vtičnice.
2. Preverite, ali je maksimalna nazivna moč električnega orodja, ki ga nameravate priključiti na vtičnico sesalnika, nižja od maksimalnega dovoljenega odjema moči na vtičnici, glejte razdelek „Tehnični podatki“ in napis na vtičnici.
3. Preden priključite električni vtič električnega orodja, se prepričajte, da je električno orodje izključeno.
4. Vtaknite vtič električnega orodja v vtičnico na napravi.
5. Vtaknite vtič sesalnika v vtičnico.
6. Zavrtite stikalo v položaj „Auto“ (samodejno).
7. Vključite električno orodje.



Po izklopu električnega orodja sesalnik dela še nekaj trenutkov, tako da lahko odsesa prah v sesalni cevi.

### 7.4 Sesanje suhega prahu



Pred sesanjem suhega prahu in še zlasti mineralnih prašnih delcev morate v posodo vedno vstaviti pravo vrečko. Posesano snov je tako mogoče odstraniti na preprost in čist način.



### PREVIDNO

**Nevarnost poškodb zaradi zdravju škodljivega prahu!** Brez uporabe filtrskega vložka lahko pride do uhajanja nevarnega odsesanega materiala.

- ▶ Sesalnik uporabljajte le z vstavljenim filtrskim vložkom.
- ▶ Pazite na to, da je filtrski vložek suh in da je nameščena primerna vrečka za prah.



## 7.5 Sesanje tekočin

### PREVIDNO

**Nevarnost poškodb zaradi zdravju škodljivega prahu!** Brez uporabe filtrskega vložka lahko pride do uhajanja nevarnega odesanega materiala.

- ▶ Sesalnik uporabljajte le z vstavljenim filtrskim vložkom.

1. Preverite nadzor nivoja polnjenja. → stran 121
2. Za makro sesanje po možnosti uporabite poseben filtrski vložek.



Podatke o primernih filtrih najdete v navodilih za uporabo pribora → stran 114.

3. Po sesanju tekočin odprite obe sponki.
4. Dvignite glavo sesalnika s posode za umazanijo in jo odložite na ravno podlago, tako da se bo filtrski vložek lahko posušil.
5. Izpraznite posodo za umazanijo in jo očistite z vodno cevjo. Očistite elektrode s krtačo, filtrski vložek pa posušite in ga očistite z roko.
6. Pustite, da se posoda za umazanijo posuši.

## 7.6 Po sesanju

1. Izklopite električno orodje.
2. Zavrtite stikalo v položaj „OFF“ (izklop).
3. Izvlecite vtič sesalnika iz vtičnice.
4. Navijte priključni kabel in ga obesite na kavelj za kabel.
5. Izpraznite posodo in očistite napravo, tako da jo obrišete z vlažno krpo.
6. Navijte cev.
7. Sesalnik spravite v suh prostor, zavarovan pred dostopom nepooblaščenih oseb.

## 7.7 Praznjenje posode za umazanijo pri suhem prahu

1. Izvlecite vtič iz vtičnice.
2. Odprite obe sponki.
3. Dvignite glavo sesalnika s posode za umazanijo in jo odložite na ravno podlago.
4. Izpraznite posodo za umazanijo:

VC 20L-X  
VC 40L-X

- ▶ Primate ročaje in za praznjenje obrnite posodo za umazanijo ali odstranite vrečko za prah.

VC 20M-X  
VC 40M-X

- ▶ **Pri sesalnikih razreda M:** Iz posode za umazanijo odstranite vrečko za prah.



Sesalnik razreda H uporabljajte izključno z vrečko za prah.

5. Nato namestite glavo sesalnika na posodo za umazanijo in zaprite obe sponki.

## 7.8 Praznjenje posode za umazanijo brez vrečke (pri sesanju tekočin)

1. Izvlecite vtič iz vtičnice.
2. Dvignite glavo sesalnika s posode za umazanijo in jo odložite na ravno podlago.
3. Odprite obe sponki.
4. Primate za ročaje in za praznjenje prevrnite posodo za umazanijo.
5. Očistite rob posode za umazanijo s krpo.
6. Namestite glavo sesalnika na posodo za umazanijo in zaprite obe sponki.



## 7.9 Uporaba stikala za zaščito pred prekomernim električnim tokom 4

### Samo za avstralski in novozelandski trg

Varovalka varuje vtičnico orodja pred prenapetostnimi konicami. Kadar se sproži varovalka, se prikaže odklopnik (bel) pod prozornim pokrovom. Da se varovalka ne sproži znova, odpravite vzrok, npr. izključite orodje, ki je priključeno na vtičnico orodja.

- ▶ Če želite znova vzpostaviti električno napajanje priključenega električnega orodja, pritisnite stikalo za zaščito pred prekomernim električnim tokom.

## 8 Nega in vzdrževanje

### 8.1 Vzdrževanje sesalnika

#### OPOZORILO

**Nevarnost zaradi električnega toka!** Nepravilno popravilo električnih delov lahko privede do električnega udara in povzroči težje poškodbe.

- ▶ Popravila električnih del naj izvaja samo usposobljeno elektrotehnično osebje.

- ▶ Poskrbite, da bodo sesalnik in zlasti njegove oprijemalne površine suhi, čisti in nemastni. Ne uporabljajte čistilnih sredstev z vsebnostjo silikona.
- ▶ Sesalnika ne uporabljajte, če ima zamašene prezračevalne reže! Prezračevalne reže previdno očistite s suho krtačo. Preprečite vdor tujkov v notranjost sesalnika.
- ▶ Zunanost redno čistite z rahlo vlažno krpo za čiščenje. Za čiščenje ne uporabljajte pršilnikov, parnih čistilnikov ali tekoče vode, saj lahko to ogrozi električno varnost sesalnika.

#### Za sesalnike razreda L in M:

Pri popravilu in čiščenju morate s sesalnikom ravnati na način, ki ne ogroža servisnega osebja in drugih oseb.

- ▶ Uporabljajte prislilno odzračevanje s filtracijo.
- ▶ Nosite zaščitno obleko.
- ▶ Območje vzdrževanja očistite tako, da nevarne snovi ne morejo priti v okolje.
- ▶ Preden odstranite sesalnik iz območja z nevarnimi snovmi, posesajte zunanost sesalnika, ga dobro obrišite ali ga zapakirajte v neprepustno embalažo. Izogibajte se raztrosu nevarnega prahu.
- ▶ Pri vzdrževalnih delih in popravilih zapakirajte vse umazane dele, ki jih ni mogoče zadovoljivo očistiti, v neprepustne vrečke in jih odstranite v skladu z zakonskimi predpisi.
- ▶ Najmanj enkrat letno naj servisna služba **Hilti** ali druga usposobljena oseba izvede prašnotehnični pregled, npr. pregleda poškodbe filtra, tesnenje sesalnika in delovanje upravljalnih elementov.

### 8.2 Čiščenje filtra

 Filtrskega vložka ne čistite s trdimi oz. koničastimi predmeti in ga ne poskušajte otrkati ob trde predmete. Pri tem se skrajša življenjska doba filtrskega vložka.

Filtrskega vložka ni dovoljeno čistiti s čistilnikom zraka. To lahko privede do trganja filtrskega materiala.

Filtrski vložek je obrabni del.

- ▶ Filtrski vložek zamenjajte vsaj vsakega pol leta.
- ▶ Pri intenzivni uporabi filtrski vložek zamenjajte še pogosteje.

### 8.3 Menjava filtrskega vložka 5

1. Izvlecite vtič iz vtičnice.
2. Odprite zaporni lok za filtrsko kaseto.
3. Odprite filtrsko kaseto.
4. S pomočjo predvidenih ročajev previdno vzemite filtrski vložek iz držala.
5. Očistite tesnilno površino s krpo.
6. Namestite nov filtrski vložek.
7. Zaprite filtrsko kaseto, tako da blokado pokrova preklopite naprej.
8. Zaprite zaporni lok za filtrsko kaseto.
9. Poskrbite, da odstranite prah, ki zaradi menjave filtra pade iz sesalnika in/ali filtrskega vložka.



## 8.4 Preverjanje nadzora nivoja 6

1. Izvlecite vtič iz vtičnice.
2. Odprite obe sponki.
3. Dvignite glavo sesalnika s posode za umazanijo in jo odložite na ravno podlago.
4. Preverite, ali so izklopni kontakti (žične sonde) umazani in jih po potrebi očistite s ščetko.
5. Preverite, ali je tesnilo na glavi sesalnika umazano in ga po potrebi očistite s krpo.
6. Namestite glavo sesalnika na posodo za prah.
7. Zaprite obe sponki.
8. Prepričajte se, da je glava sesalnika pravilno montirana in fiksirana.

## 8.5 Preverjanje po končani negi in vzdrževanju

1. Po negi in vzdrževanju preverite, ali je sesalnik pravilno sestavljen in ali deluje brezhibno.
2. Opravite preizkus delovanja.

# 9 Transport in skladiščenje

## 9.1 Transport

Sesalnika ni dovoljeno prenašati, če je zbiralnik prahu poln.

Sesalnika ni dovoljeno obešati na dvigalo.

- ▶ Po potrebi iz držala odstranite filter za omrežno napetost ali odstranljive nastavke.
- ▶ Sesalnik pred premesitvijo na drugo lokacijo izpraznite.
- ▶ Po sesanju tekočin sesalnika ne nagibajte in ga premeščajte le v pokončnem položaju.
- ▶ Pri transportu s pomočjo koničnega adapterja staknite oba konca cevi.

VC 20M-X

VC 40M-X

### Pri sesalnikih razreda M



### OPOZORILO

**Nevarnost poškodb zaradi zdravju škodljivega prahu!** Skozi vstopni fitting lahko uhaja nevaren odsesani material.

- ▶ Vstopni nastavek sesalnikov razreda M za prevoz in v času, ko sesalnik ni v uporabi, zaprite z zaporno objemko.

## 9.2 Pritrditev kovčka 7

1. Poskrbite, da je sesalnik stabilen, in sprožite zavoro. V celoti izvlecite transportni ročaj.
2. Na sesalnik namestite kovček ali več kovčkov.
  - ▶ Kovček/kovčki ne smejo presegati višine transportnega ročaja.
  - ▶ Upoštevajte največjo dodatno obremenitev.
3. Zanko iz držala povlecite čez kovčke. Po potrebi podaljšajte zanko.
4. Kavelj zanke zatakните za transportni ročaj in napnite zanko.

## 9.3 Skladiščenje



- ▶ Sesalnik spravite v suh prostor, zavarovan pred dostopom nepooblaščenih oseb.

# 10 Pomoč pri motnjah

V primeru motenj, ki niso navedene v tej preglednici oziroma jih sami ne znate odpraviti, se obrnite na naš servis **Hilti**.



## 10.1 Motnja sesalnika



Motnja	Možen vzrok	Rešitev	
 Servisni prikazovalnik <b>Me-njava filtra</b> sveti.	Filtrski vložek je zamašen ali prestar.	<ul style="list-style-type: none"> <li>▶ Preverite, ali je posoda za umazanijo polna.</li> <li>▶ Pritisnite upravljalno tipko <b>Ročno čiščenje</b>. → stran 114</li> <li>▶ Po potrebi zamenjajte filter. → stran 120</li> </ul>	
	Filtrski vložek ni vstavljen.	<ul style="list-style-type: none"> <li>▶ Vstavite ustrezen filtrski vložek. → stran 120</li> </ul>	
 Naprava se ne zažene ali se izključi po krajšem delovanju.	Izklop vode je aktiven.	<ul style="list-style-type: none"> <li>▶ Očistite sonde in okolico sond s ščetko.</li> </ul>	
	VC 20M-X VC 40M-X Opozorilni zvočni signal (zmanjšana zmogljivost sesanja)	Vrečka za prah je polna.	<ul style="list-style-type: none"> <li>▶ Zamenjajte vrečko za prah.</li> </ul>
	Filtrski vložek je močno umazan.	<ul style="list-style-type: none"> <li>▶ Če je samodejno čiščenje filtra izklopljeno, vklopite samodejno čiščenje filtra in pustite sesalnik vklopljen za 30 sekund.</li> </ul>	
	Sesalna cev ali protiprašni pokrov električnega orodja sta zamašena.	<ul style="list-style-type: none"> <li>▶ Očistite sesalno cev in protiprašni pokrov.</li> </ul>	
Prah se izpihava iz naprave.	Nastavitev premera cevi je v napačnem položaju.	<ul style="list-style-type: none"> <li>▶ Nastavite premer cevi → stran 118.</li> </ul>	
	Filtrski vložek je poškodovan.	<ul style="list-style-type: none"> <li>▶ Znova namestite filtrski vložek. → stran 120</li> </ul>	
Naprava se vklaplja in izklaplja sama od sebe ali prihaja do elektrostatične razelektritve prek uporabnika.	Filtrski vložek ni pravilno nameščen.	<ul style="list-style-type: none"> <li>▶ Namestite nov filtrski vložek. → stran 120</li> </ul>	
Motor ne deluje.	Elektrostatični odvod ni zagotovljen, naprava je priključena na neozemljeno vtičnico.	<ul style="list-style-type: none"> <li>▶ Priklopite napravo na ozemljeno vtičnico, uporabite protistatično cev.</li> </ul>	
	Sprožila se je varovalka električne vtičnice.	<ul style="list-style-type: none"> <li>▶ Vključite varovalko.</li> <li>▶ Če se ponovno sproži, poiščite vzrok prekomernega toka.</li> </ul>	
	Posoda za umazanijo je polna.	<ul style="list-style-type: none"> <li>▶ Izključite napravo in izpraznite posodo za umazanijo.</li> </ul>	
	Vklopila se je termična zaščita motorja.	<ul style="list-style-type: none"> <li>▶ Izključite napravo in jo pustite za 5 minut, da se ohladi.</li> <li>▶ Če se motor ne zažene, odnesite svojo napravo v servisno službo <b>Hilti</b>.</li> </ul>	
Motor ne deluje v samodejnem režimu.	Termična zaščita motorja vedno znova izklopi motor.	<ul style="list-style-type: none"> <li>▶ Prezračevalne reže previdno očistite s suho krtačo.</li> </ul>	
Samodejno čiščenje filtrskega vložka ne deluje.	Priključena naprava je pokvarjena ali pa ni pravilno priključena.	<ul style="list-style-type: none"> <li>▶ Preverite, ali priključena naprava deluje ali pa trdno priključite vtič.</li> </ul>	
	Priključena ni nobena sesalna cev.	<ul style="list-style-type: none"> <li>▶ Priključite sesalno cev.</li> </ul>	

## 10.2 Motnja sistemske naprave

Če se sesalnik uporablja v brezžičnem sistemu, se lahko na zaslonih povezanih sistemskih naprav prikažejo naslednja sporočila.





Motnja	Možen vzrok	Rešitev
 Servisni prikazovalnik <b>Neznana napaka</b> sveti.	Povezana sistemska naprava je od sesalnika prejela neznano kodo napake.	<ul style="list-style-type: none"> <li>▶ Preverite, ali je na sesalniku prisotna motnja.</li> </ul>
 Servisni prikazovalnik <b>Menjava filtra</b> sveti.	Filtrski vložek je zamašen ali prestar.	<ul style="list-style-type: none"> <li>▶ Preverite, ali je posoda za umazanijo polna.</li> <li>▶ Pritisnite upravljalno tipko <b>Ročno čiščenje</b>. → stran 114</li> <li>▶ Po potrebi zamenjajte filter. → stran 120</li> </ul>
	Filtrski vložek ni vstavljen.	<ul style="list-style-type: none"> <li>▶ Vstavite ustrezen filtrski vložek. → stran 120</li> </ul>
 Servisni prikaz <b>Izklop vode</b> sveti.	Izklop vode je aktiven.	<ul style="list-style-type: none"> <li>▶ Očistite sonde in okolico sond s ščetko.</li> </ul>
 Servisni prikaz <b>Zmanjšana zmogljivost sesanja</b> sveti.	Vrečka za prah je polna.	<ul style="list-style-type: none"> <li>▶ Zamenjajte vrečko za prah.</li> </ul>
	Filtrski vložek je močno umazan.	<ul style="list-style-type: none"> <li>▶ Če je samodejno čiščenje filtra izklopljeno, vklopite samodejno čiščenje filtra in pustite sesalnik vklopljen za 30 sekund.</li> </ul>
	Sesalna cev ali protiprašni pokrov električnega orodja sta zamašena.	<ul style="list-style-type: none"> <li>▶ Očistite sesalno cev in protiprašni pokrov.</li> </ul>
	Nastavitev premera cevi je v napačnem položaju.	<ul style="list-style-type: none"> <li>▶ Nastavite premer cevi → stran 118.</li> </ul>

## 11 Recikliranje

 Naprave **Hilti** so pretežno izdelana iz materialov, ki jih je mogoče znova uporabiti. Pogoj za ponovno uporabo materialov je ustrezno razvrščanje materiala. V mnogih državah servisi **Hilti** prevzamejo vaše odsluženo orodje. O tem se pozanimajte pri servisni službi **Hilti** ali svojem prodajnem svetovalcu.

V skladu z evropsko Direktivo o odpadni električni in elektronski opremi in z njenim izvajanjem v nacionalni zakonodaji je treba električne naprave ob koncu njihove življenjske dobe ločeno zbirati in jih predati v postopek okolju prijaznega recikliranja.



- ▶ Električnih naprav ne odstranjujte s hišnimi odpadki!

### Vrtalni mulj

Uvajanje vrtalnega mulja v vodo ali kanalizacijo brez predhodne obdelave je problematično z okoljskega vidika.

- ▶ Pozanimajte se o veljavnih predpisih pri lokalni upravi.

Priporočamo naslednjo predobdelavo:

- ▶ Zberite vrtalni mulj (na primer s sesalnikom za mokro sesanje).
- ▶ Pustite, da se vrtalni mulj usede in oddajte trdni del na deponijo odpadnega gradbenega materiala (proces izločanja lahko pospešite z uporabo flokulanta).
- ▶ Preden odstranite preostalo vodo (bazična, vrednost pH > 7) v kanalizacijo, jo nevtralizirajte z dodatkom kislega sredstva za nevtralizacijo ali jo razredčite z veliko količino vode.

### Prah, ki nastane pri vrtanju

- ▶ Ves prah, ki nastane pri vrtanju, je treba odstraniti po veljavnih državnih zakonskih predpisih.



- Prosimo, da se v primeru vprašanj obrnete na svojega lokalnega partnerja **Hilti**.

## Перевод оригинального руководства по эксплуатации

### 1    Указания к документации

#### 1.1    Об этом документе



#### Импортер и уполномоченная изготовителем организация

- (RU) Российская Федерация  
АО "Хилти Дистрибьюшн ЛТД", 141402, Московская область, г. Химки, ул. Ленинградская, стр. 25
- (BY) Республика Беларусь  
222750, Минская область, Дзержинский район, Р-1, 18-й км, 2 (около д. Слободка), помещение 1-34
- (KZ) Республика Казахстан  
Республика Казахстан, индекс 050057, г. Алматы, ул. Тимирязева 42, павильон 15-9  
Қазақстан Республикасы, 050057, Алматы қ., Тимирязев көшесі, 15-9 павильоны
- (AM) Республика Армения  
ООО Эйч-Кон, Республика Армения, г. Ереван, ул. Бабаяна 10/1

Страна производства: см. маркировочную табличку на оборудовании.

Дата производства: см. маркировочную табличку на оборудовании.

Соответствующий сертификат можно найти по адресу: [www.hilti.ru](http://www.hilti.ru)

Специальных требований к условиям хранения, транспортировки и использования, кроме указанных в руководстве по эксплуатации, нет.

Срок службы изделия составляет 5 лет.

- Ознакомьтесь с этим документом перед началом работы. Это является залогом безопасной работы и бесперебойной эксплуатации.
- Соблюдайте указания по технике безопасности и предупреждающие указания, приводимые в данном документе и на изделии.
- Храните руководство по эксплуатации всегда рядом с электроинструментом и передавайте электроинструмент будущим владельцам только вместе с этим руководством.

#### 1.2    Пояснение к знакам

##### 1.2.1    Предупреждающие указания

Предупреждающие указания служат для предупреждения об опасностях при обращении с изделием. Используются следующие сигнальные слова:

 **ОПАСНО**

#### **ОПАСНО !**

- Общее обозначение непосредственной опасной ситуации, которая влечет за собой тяжелые травмы или смертельный исход.

 **ПРЕДУПРЕЖДЕНИЕ**

#### **ПРЕДУПРЕЖДЕНИЕ !**

- Общее обозначение потенциально опасной ситуации, которая может повлечь за собой тяжелые травмы или смертельный исход.

 **ОСТОРОЖНО**

#### **ОСТОРОЖНО !**

- Общее обозначение потенциально опасной ситуации, которая может повлечь за собой травмы или повреждение оборудования (материальный ущерб).



### 1.2.2 Символы, используемые в руководстве

В наших руководствах используются следующие символы:

	Перед использованием прочтите руководство по эксплуатации.
	Осторожно
	Указания по эксплуатации и другая полезная информация
	Обращение с материалами, пригодными для вторичной переработки
	Не выбрасывайте электроинструменты и аккумуляторы вместе с обычным мусором!

### 1.2.3 Символы на изображениях

На приводимых нами изображениях используются следующие символы:

	Эти цифры указывают на соответствующее изображение в начале данного руководства.
	Нумерация на изображениях отображает порядок выполнения рабочих операций и может отличаться от нумерации, используемой в тексте.
	Номера позиций используются в <b>обзорном</b> изображении. В <b>обзоре изделия</b> они указывают на номера в экспликации.
	Этот знак должен привлечь особое внимание пользователя при обращении с изделием.

## 1.3 Символы в зависимости от устройства

### 1.3.1 Символы на устройстве

На устройстве могут использоваться следующие символы:

	Инструмент поддерживает технологию NFC, совместимую с платформами iOS и Android.
	Соответствующая маркировка на изделии подтверждает, что это изделие было сертифицировано данным органом сертификации для использования в США и Канаде в соответствии с действующими нормами.

### 1.3.2 Запрещающие знаки

На изделии используются следующие запрещающие символы:

	Транспортировка краном запрещена
--	----------------------------------

## 1.4 Специальные наклейки на устройстве

**ПРЕДУПРЕЖДЕНИЕ!** Этот пылесос содержит опасную для здоровья пыль. Опорожнение и техническое обслуживание (включая утилизацию пылесборного мешка) должны выполняться только специалистами, использующими подходящие средства индивидуальной защиты. Эксплуатируйте пылесос только с полностью укомплектованной и исправно функционирующей фильтрационной системой.

На пылесосе имеется одна из нижеприведенных предупреждающих наклеек:

VC 20L-X  
VC 40L-X



### Предупреждающая наклейка у пылесосов класса L:



Убедитесь в том, что наклейка хорошо видна.

VC 20M-X  
VC 40M-X

### Предупреждающая наклейка у пылесосов класса M:



Убедитесь в том, что наклейка хорошо видна.

## 1.5 Информация об изделии

Изделия Hilti предназначены для профессионального использования, поэтому они могут обслуживаться и ремонтироваться только уполномоченным и обученным персоналом. Этот персонал должен пройти специальный инструктаж по технике безопасности. Использование устройства и его оснастки не по назначению или его эксплуатация необученным персоналом могут представлять опасность.

Типовое обозначение и серийный номер указаны на заводской табличке.

- ▶ Перепишите серийный номер в нижеприведенную табличную форму. Данные устройства необходимы при обращении в наше представительство или сервисный центр.

#### Данные устройства

Универсальный пылесос	VC 20M-X VC 20L-X VC 40M-X VC 40L-X
Поколение	01
Серийный №	

## 1.6 Декларация соответствия нормам

Настоящим мы с полной ответственностью заявляем, что данное изделие соответствует действующим директивам и нормам. Копию декларации соответствия нормам см. в конце этого документа.

Техническая документация (оригиналы) хранится здесь:

Hilti Entwicklungsgesellschaft mbH | Zulassung Geräte | Hiltistraße 6 | 86916 Kaufering, Германия

## 2 Безопасность

### 2.1 Общие указания по технике безопасности

Наряду с общими указаниями по технике безопасности, приведенными в отдельных главах настоящего руководства по эксплуатации, необходимо соблюдать следующие ниже указания.

- ▶ **Обязательно прочтите все указания!** Игнорирование следующих указаний может привести к удару электрическим током, пожару и/или серьезным травмам.
- ▶ **Перед использованием пылесоса в комбинации с электроинструментом следует прочесть руководство по эксплуатации электроинструмента и соблюдать все приведенные там указания.**
- ▶ **Внесение изменений в конструкцию пылесоса и его модификация запрещаются.**
- ▶ **Используйте только подходящее устройство. Применяйте его только по назначению и только в исправном состоянии.**



- ▶ Перед началом работ с пылесосом необходимо пройти инструктаж по обращению с ним, а также получить информацию об опасности, которую представляют собой отходы, и об их безопасной утилизации.
- ▶ Учитывайте влияние окружающей среды. Не используйте пылесос там, где существует опасность пожара или взрыва.
- ▶ К работе с устройством допускается только тот персонал, которые знаком с ним, прошел инструктаж относительно его безопасного использования и ознакомлен с возможными опасностями, которые могут возникнуть в ходе эксплуатации пылесоса. Устройство не предназначено для детей. Детям запрещается играть с устройством — обеспечить надзор!
- ▶ Храните неиспользуемые пылесосы в надежном месте. Выберите для этого сухое, высоко расположенное или закрытое (запираемое на замок) место, недоступное для детей.

## 2.2 Безопасность персонала

- ▶ Будьте внимательны, следите за своими действиями и серьезно относитесь к работе с пылесосом. Не пользуйтесь пылесосом, если вы устали или находитесь под действием наркотиков, алкоголя или медикаментов. Незначительная ошибка при невнимательной работе с пылесосом может стать причиной серьезного травмирования.
- ▶ Работающий с пылесосом и находящиеся в непосредственной близости лица во время работы и обслуживания пылесоса должны надевать подходящие защитные очки, защитные каски, защитные наушники, защитные перчатки и легкие респираторы.
- ▶ Убедитесь в том, что пылесос не откатится и не упадет.
- ▶ Приведите в действие колесные тормозные механизмы для устойчивого (неподвижного) положения пылесоса. При разблокированных колесных тормозных механизмах пылесос может прийти в неконтролируемое движение.
- ▶ Соблюдайте национальные правила техники безопасности.
- ▶ Если предусмотрено подсоединение устройств для удаления и сбора пыли, убедитесь в том, что они подсоединены и используются по назначению. Использование модуля пылеудаления снижает вредное воздействие пыли.

## 2.3 Бережное обращение и эксплуатация пылесоса

- ▶ Никогда не оставляйте пылесос без присмотра.
- ▶ При уборке опасной пыли не выключайте систему очистки фильтра, особенно при использовании электроинструментов, в ходе работы с которыми образуется пыль.
- ▶ Пылесос следует защищать от мороза.
- ▶ Следует регулярно очищать щеткой ограничитель уровня воды согласно указаниям и проверять его на отсутствие повреждений.
- ▶ Будьте осторожны при установке верхней части пылесоса: не допускайте защемления рук и повреждения кабеля электропитания. Опасность травмирования и повреждений.
- ▶ Проверяйте пылесос и принадлежности на отсутствие возможных повреждений. Перед дальнейшим использованием тщательно проверьте исправность и функционирование защитных приспособлений или легкоповреждаемых деталей. Подвижные детали должны двигаться свободно, без заеданий; проверьте их на отсутствие повреждений. Все детали должны быть правильно установлены и отвечать всем условиям, обеспечивающим исправную работу пылесоса.
- ▶ Доверяйте ремонт пылесоса только квалифицированному персоналу, использующему только оригинальные запчасти. Этим обеспечивается поддержание пылесоса в безопасном состоянии.
- ▶ Всегда вынимайте вилку кабеля электропитания из розетки электросети на то время, когда пылесос не используется (например, во время перерывов в работе), а также перед проведением технического обслуживания, заменой принадлежностей или фильтра. Данная мера предосторожности позволит предотвратить непреднамеренное включение пылесоса.
- ▶ Ни в коем случае не перемещайте пылесос на другое рабочее место за кабель электропитания. Не переезжайте пылесосом кабель электропитания.
- ▶ Не транспортируйте пылесос с помощью крана.



**Дополнительные указания для пылесосов класса M**

- ▶ **На время транспортировки и при неиспользовании пылесоса закрывайте всасывающий патрубок заглушкой.**

**2.4 Электрическая безопасность**

- ▶ **Соединительная вилка пылесоса должна соответствовать розетке электросети. Не изменяйте конструкцию вилки! Не разрешается применять переходные вилки с пылесосами с защитным заземлением.** Использование оригинальных вилок и соответствующих им розеток снижает риск поражения электрическим током.
- ▶ **Вставляйте вилку в подходящую заземленную розетку, которая надежно установлена в соответствии со всеми местными условиями. Если вы сомневаетесь в том, надежно ли заземлена розетка, то ее должен проверить квалифицированный электрик.**
- ▶ **Избегайте непосредственного контакта с заземленными поверхностями, например, с трубами, отопительными приборами, печами (плитами) и холодильниками.** При контакте с заземленными предметами возникает повышенный риск поражения электрическим током.
- ▶ **Предохраняйте пылесос от дождя или воздействия влаги.** В результате попадания воды в пылесос возрастает риск поражения электрическим током.
- ▶ **Убедитесь в том, что кабель электропитания не пролегает по лужам.**
- ▶ **Регулярно проверяйте кабель электропитания пылесоса. Замена поврежденного кабеля должна выполняться в сервисном центре Hilti. Регулярно проверяйте удлинительные кабели и при наличии повреждений заменяйте их.**
- ▶ **Если во время работы кабель электропитания и/или удлинительный кабель были повреждены, прикасаться к ним запрещается. Выньте вилку кабеля из розетки электросети.** Поврежденные кабели электропитания и удлинительные кабели представляют опасность поражения электрическим током.
- ▶ **Разрешается использовать только указанные в руководстве по эксплуатации типы кабелей электропитания.**
- ▶ **Не используйте кабель не по назначению, например, для переноски пылесоса, его подвешивания или для выдергивания вилки из розетки электросети. Защищайте кабель от воздействий высоких температур, масла, острых кромок или подвижных деталей пылесоса.** В результате повреждения или перекручивания кабеля повышается риск поражения электрическим током.
- ▶ **Если работы с электроустройством выполняются на открытом воздухе, применяйте только удлинительные кабели, которые разрешено использовать вне помещений.** Применение удлинительного кабеля, пригодного для использования вне помещений, снижает риск удара электрическим током.
- ▶ **При отключении подачи электропитания выключите пылесос и выньте вилку кабеля электропитания из розетки электросети.**
- ▶ **Использовать встроенную розетку разрешается только в указанных в руководстве по эксплуатации целях.**
- ▶ **Пользоваться грязным или мокрым пылесосом запрещается.** При неблагоприятных условиях влага и пыль, скапливающаяся на поверхности пылесоса (особенно от токопроводящих материалов), могут вызвать удар электрическим током. **Поэтому регулярно обращайтесь в сервисную службу Hilti для проверки пылесосов, особенно если вы часто используете их для обработки токопроводящих материалов.**

**2.5 Рабочее место**

- ▶ **Обеспечьте хорошее освещение рабочей зоны.**
- ▶ **Обеспечьте хорошую вентиляцию рабочей зоны.** Плохо проветриваемая рабочая зона может стать причиной ухудшения самочувствия вследствие из-за концентрации пыли.
- ▶ **Содержите рабочее место в порядке. В месте проведения работ не должно быть предметов, о которые можно пораниться.** Беспорядок на рабочем месте увеличивает риск травмирования.
- ▶ **Не используйте пылесос во взрывоопасной зоне, где имеются горючие жидкости, газы или пыль.** При работе электроустройства искрят, и искры могут воспламенить пыль или пары.



## 2.6 Отходы

- ▶ **Всасывание опасной для здоровья пыли, класс которой выше, чем класс пылесоса, запрещается. Удалять пылесосом легковоспламеняющуюся и/или взрывоопасную пыль (например, магнетитовую/алюминиевую) запрещается. Не выполняйте уборку материалов с температурой выше 60 °С (тлеющие окурки, горячая зола и т. п.).**
- ▶ Перед началом работы всегда проверяйте класс опасности вредной для здоровья пыли, которая может возникать по ходу выполнения работ. Опасные для здоровья материалы, такие как асбест и свинец, **не** входят в перечень допущенных материалов для уборки этим устройством, поэтому их всасывание запрещено → страница 130. В противном случае гарантия производителя на используемое вами устройство становится недействительной.
- ▶ Пыль, возникающая при шлифовании, абразивной обработке, резке и сверлении, может содержать опасные химические вещества. Несколько примеров материалов, содержащих опасные вещества: свинец или краски на свинцовой основе; кирпич, бетон и другие материалы для кладки, природный камень и иные кварцсодержащие материалы; определенные виды древесины, такие как дуб, бук и химически обработанная древесина; асбест или материалы, содержащие асбест. Определите степень воздействия на оператора и окружающих лиц по классу опасности обрабатываемых материалов. Примите необходимые меры для обеспечения безопасного уровня воздействия, например, путем использования подходящих систем пылеудаления или ношения подходящих средств защиты органов дыхания. Общие меры по снижению опасного воздействия:
  - ▶ Работайте в хорошо проветриваемом помещении
  - ▶ Избегайте длительного контакта с пылью.
  - ▶ Удаляйте пыль с лица и тела.
  - ▶ Носите защитную одежду и промывайте открытые участки, подверженные воздействию, водой с мылом.
- ▶ **Запрещается всасывание горючих, взрывоопасных, агрессивных жидкостей (смазочно-охлаждающие жидкости, бензин, растворители, кислоты (pH < 5), щелочи (pH > 12,5) и т. д.)**
- ▶ При выходе пены или жидкостей немедленно выключайте пылесос.
- ▶ При уборке горячего материала с температурой до 60 °С надевайте защитные перчатки.
- ▶ При уборке шлама после сверления/бурения минеральных пород носите защитную одежду и избегайте его контакта с кожей (pH > 9, едкое вещество).
- ▶ Избегайте контакта с щелочными или кислотными жидкостями. При случайном контакте смойте водой. При попадании таких жидкостей в глаза промойте их большим количеством воды и немедленно обратитесь за помощью к врачу.

VC 20L-X  
VC 40L-X

### Дополнительно для пылесосов класса L

- ▶ Пылесос класса L предназначен для удаления (всасывания) сухой, негорючей пыли, древесной стружки/опилок и опасной пыли с максимальным содержанием вредных веществ > 1 мг/м<sup>3</sup>. **В зависимости от опасности, которую представляет тот или иной вид собираемой/удаляемой пыли, пылесос должен оснащаться соответствующими фильтрами.**

VC 20M-X  
VC 40M-X

### Дополнительные указания для пылесосов класса M

- ▶ Пылесос класса M предназначен для удаления (всасывания) сухой, негорючей пыли, древесной стружки/опилок и опасной пыли с максимальным содержанием вредных веществ  $\geq 0,1$  мг/м<sup>3</sup>. **В зависимости от опасности, которую представляет тот или иной вид собираемой/удаляемой пыли, пылесос должен оснащаться соответствующими фильтрами.**



#### 3.1 Обзор устройства 1

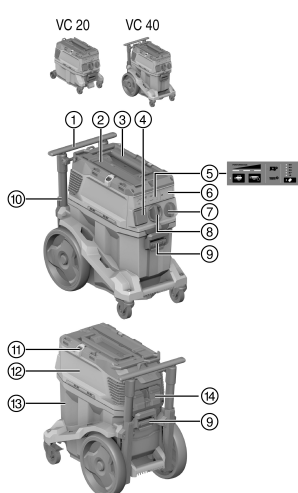

- ① Транспортная рукоятка (выдвижная)
- ② Крепежная петля для кейса **Hilti**
- ③ Ручка для переноски
- ④ Встроенная розетка
- ⑤ Панель индикации и управления
- ⑥ Глухая крышка для радиомодуля (опция)
- ⑦ Выключатель
- ⑧ Всасывающий патрубок (для подключения всасывающего шланга)
- ⑨ Блокиратор пылесборника (2 шт.)
- ⑩ Кабель электропитания
- ⑪ Фиксирующий крючок (2 шт.) с резиновой тягой
- ⑫ Верхняя часть пылесоса
- ⑬ Пылесборник
- ⑭ Фильтр-кассета с фиксирующей скобой

#### 3.2 Использование по назначению

Описанные здесь устройства представляют собой универсальные промышленные пылесосы, предназначенные для профессионального использования. Они могут использоваться как для сухой, так и для влажной уборки.

Запрещается направлять всасывающий шланг пылесоса на людей и животных. Использование пылесосов под водой запрещается.

- ▶ Перед началом работ с пылесосом необходимо пройти инструктаж по обращению с ним, а также получить информацию об опасности, которую представляют собой отходы, и об их безопасной утилизации.
- ▶ Не используйте пылесос стационарно в непрерывном режиме работы, в автоматических или полуавтоматических установках.
- ▶ Во избежание травмирования используйте только оригинальные принадлежности и рабочие инструменты фирмы **Hilti**.
- ▶ Во избежание появления эффектов статической электризации используйте антистатический всасывающий шланг.
- ▶ Не выполняйте уборку предметов, которые могут травмировать вас (например, остроконечных предметов или предметов с острой кромкой, которые могут проткнуть пылесборный мешок и торчать наружу).
- ▶ Не используйте пылесос в качестве лестницы.
- ▶ Соблюдайте региональные правила техники безопасности.

#### Допустимые области применения:



При работе с пылесосами в помещении необходимо обеспечить доступ достаточного объема свежего воздуха (L), если отработанный воздух остается внутри помещения.

Соблюдайте правила и предписания, действующие в месте эксплуатации!

- ▶ Всасывание больших объемов пыли, образующейся в ходе работы с алмазными шлифмашинами, абразивно-отрезными машинами, перфораторами и коронками для сухого бурения **Hilti**.
- ▶ Всасывание шлама, возникающего при обработке минеральных пород с использованием алмазных коронок **Hilti** или алмазных пил **Hilti**, а также жидких веществ с температурой не более 60 °C (140 °F).
- ▶ Всасывание масла и жидких сред с температурой не более 60 °C (140 °F).
- ▶ Влажная и сухая очистка поверхностей стен и полов.





VC 20M-X  
VC 40M-X

#### Дополнительные указания для пылесосов класса M

- ▶ Всасывание сухой, негорючей пыли, жидкостей, древесной пыли/опилок/стружки и опасной пыли с максимальным содержанием вредных веществ  $\geq 0,1 \text{ мг/м}^3$  (класс пыли M).
- ▶ Машины, предназначенные для удаления минеральной пыли с содержанием кварца, должны соответствовать по меньшей мере классу пыли M.

VC 20L-X  
VC 40L-X

#### Дополнительно для пылесосов класса L

- ▶ всасывание сухой, негорючей пыли, жидкостей, древесных опилок/стружки и опасной пыли с максимальным содержанием вредных веществ  $> 1 \text{ мг/м}^3$  (класс пыли L).

### 3.3 Возможное использование не по назначению

- ▶ Запрещается использовать пылесос для удаления асбеста.
- ▶ Пылесос нельзя эксплуатировать в горизонтальном положении.
- ▶ Не допускается применение пылесоса для всасывания взрывоопасных веществ, тлеющей, горячей или горючей, а также агрессивной пыли (например, магниево-алюминиевой пыли и т. п.) (исключение: древесные опилки/стружка).
- ▶ Запрещается использовать пылесос для удаления легковоспламеняющихся жидкостей (например, бензина, растворителей, кислот, СОЖ).

### 3.4 Индикаторы на устройстве

Индикация	Описание
	Сервисный индикатор <b>Замена фильтра</b> Если светодиод горит, фильтр заблокирован. 1. Проверьте уровень заполнения пылесборника. 2. Нажмите кнопку управления <b>Ручная очистка фильтра</b> . 3. Проверьте фильтр и при необходимости замените его.
	Контроль уровня заполнения Если светодиод горит, активировано защитное отключение в режиме влажной уборки. Опорожните пылесборник и очистите зонды.
	Индикатор мощности Индикатор позволяет оценивать текущее состояние фильтра. При максимальной мощности всасывания горят все 3 светодиода.

### 3.5 Кнопки управления на устройстве

Кнопка управления	Описание
	Ручная очистка фильтра Нажмите эту кнопку, чтобы выполнить ручную очистку фильтра.
	Функция автоматической очистки фильтра Если светодиод горит, активирована автоматическая очистка фильтра. Деактивируйте автоматическую очистку фильтра нажатием кнопки. Светодиод погаснет.



Кнопка управления	Описание
	<p>Настройка диаметра шланга (только для пылесосов класса М) Нажмите кнопку, чтобы настроить диаметр шланга, используемого в настоящий момент.</p> <p>Настраиваемое значение зависит от подключенного инструмента и диаметра его всасывающего отверстия — при необходимости его следует скорректировать.</p>

### 3.6 Комплект поставки

Универсальный пылесос, включая фильтрующий элемент, всасывающий шланг в сборе с поворотной муфтой (на стороне пылесоса) и инструментальной муфтой, пылесборный мешок (синтетический) PE, руководство по эксплуатации



Другие системные принадлежности, допущенные для использования с этим изделием, вы можете найти в **Hilti Store** или на сайте [www.hilti.group](http://www.hilti.group).

### 3.7 Звуковой предупреждающий сигнал

VC 20M-X  
VC 40M-X

Пылесосы класса М оснащены звуковым предупреждающим сигналом. Он подается в целях безопасности при падении скорости воздушного потока во всасывающем шланге ниже 20 м/с.

Для корректного срабатывания звукового предупреждающего сигнала на соответствующем переключателе диаметров шланга следует выставить диаметр используемого всасывающего шланга.

### 3.8 Очистка фильтра



Функция (автоматической) очистки фильтра работает только при подключенном всасывающем шланге.

Пылесос оснащен функцией ручной и автоматической очистки фильтрующего элемента от налипающей пыли в максимально возможной степени.

Автоматическая функция очистки фильтра выключается нажатием кнопки «Автоматическая очистка фильтра» и вновь включается при повторном нажатии этой кнопки.

Состояние	Значение
Светодиод горит.	Функция (автоматической) очистки фильтра активирована.
Светодиод не горит.	Функция (автоматической) очистки фильтра деактивирована.

При каждом включении пылесоса функция (автоматической) очистки фильтра автоматически активируется.

Фильтрующий элемент очищается автоматически посредством воздушного удара (слышен пульсирующий шум).



При системном использовании (например, при шлифовании, резке и штроблении) или всасывании больших объемов пыли необходимо активировать функцию (автоматической) очистки фильтра, чтобы обеспечить постоянную высокую мощность всасывания.

Независимо от автоматической очистки фильтр можно очищать в любое время путем нажатия кнопки «Ручная очистка фильтра».



Интенсивная очистка: максимальная эффективность очистки фильтра обеспечивается путем закрывания шланга и одновременного нажатия кнопки «Ручная очистка фильтра».



### 3.9 Указания по эксплуатации

VC 20M-X  
VC 40M-X



Используйте пылесос класса М только с пылесборным мешком.

Класс М: для сбора пыли с максимальным содержанием вредных веществ  $\geq 0,1$  мг/м<sup>3</sup>

#### Принадлежности и способы их использования

Номер материала	Принадлежности	Способ использования
2261451	Синтетический пылесборный мешок PE VC 20, VC 150-6	для удаления минеральной пыли, для влажной и сухой уборки
2262095	Синтетический пылесборный мешок PE VC 40, VC 150-10	для удаления минеральной пыли, для влажной и сухой уборки
2261258	Пылесборный мешок Premium VC 20, VC 150-6	Для древесной пыли/опилок/стружки и частиц минеральных пород (бетон), сухая очистка
2262130	Пылесборный мешок Premium VC 40, VC 150-10	Для древесной пыли/опилок/стружки и частиц минеральных пород (бетон), сухая очистка
2261453	Фильтр PTFE VC 20/40/150	для влажной и сухой уборки (универсальный)
2261257	Фильтр VC 20/40/150 universal (универсальный)	для влажной и сухой уборки (универсальный)
2278640	Фильтр DRY VC 20/40/150 universal (универсальный)	для сухой уборки
2261452	Фильтр HEPA VC 20/40/150	для влажной и сухой уборки
203867	Всасывающий шланг 36x4,65M AS	для влажной и сухой уборки

## 4 Технические данные

### 4.1 Характеристики изделия



При запитывании от генератора/трансформатора его выходная мощность должна быть как минимум вдвое выше номинальной потребляемой мощности, которая указана на заводской табличке электроинструмента. Рабочее напряжение трансформатора или генератора должно всегда находиться в диапазоне между +5 % и -15 % номинального напряжения шлифмашины.

	VC 20-X	VC 40-X
Масса	11 кг	14,4 кг
Габаритные размеры (Д x Ш x В)	530 мм x 290 мм x 415 мм	560 мм x 365 мм x 590 мм
Макс. дополнительная нагрузка	25 кг	25 кг
Объем пылесборника	15 л	30 л
Полезный объем для сбора пыли	15 кг	34 кг
Полезный объем для жидкости	9 л	22,8 л
Температура воздуха	-10 °C ... 40 °C	-10 °C ... 40 °C
Функция автоматической очистки фильтра	с сенсорным управлением	с сенсорным управлением
Частота электросети	50 Гц ... 60 Гц	50 Гц ... 60 Гц



	VC 20-X	VC 40-X
Класс защиты	I	I
Степень защиты	IP X4	IP X4

#### 4.2 Номинальное напряжение

	100 В	110 В	110 В (Великобритания 16 А)	110 В (Великобритания 32 А)
Номинальная потребляемая мощность	1 200 Вт	1 100 Вт	1 100 Вт	1 100 Вт
Потребляемая мощность встроенной розетки для электроинструмента	•/•	•/•	650 Вт	1 600 Вт
Сетевое подключение (тип)	CNS HVCTF 300 3x2 мм <sup>2</sup>	CNS HVCTF 300 3x2 мм <sup>2</sup>	H07 RNF 3G 1,5 мм <sup>2</sup>	HARSJT 3x12 (2,5) AWG

	220–240 В	220–240 В (Швейцария)	220–240 В (Великобритания)
Номинальная потребляемая мощность	1 200 Вт	1 200 Вт	1 200 Вт
Потребляемая мощность встроенной розетки для электроинструмента	<ul style="list-style-type: none"> <li>• 2 400 Вт</li> <li>• 1 200 Вт (только Новая Зеландия)</li> </ul>	1 100 Вт	1 800 Вт
Сетевое подключение (тип)	H07 RNF 3G 1,5 мм <sup>2</sup>	H07 RNF 3G 1,5 мм <sup>2</sup>	H07 RNF 3G 1,5 мм <sup>2</sup>

#### 4.3 Максимальный объемный расход и максимальное разрежение

	100 В	110 В (Великобритания 32 А)	110 В
Макс. уровень всасывания (турбина)	71 л/с	71 л/с	71 л/с
Макс. уровень всасывания (на конце шланга)	177,1 м <sup>3</sup> /ч (49,2 л/с)	177,1 м <sup>3</sup> /ч (49,2 л/с)	177,1 м <sup>3</sup> /ч (49,2 л/с)
Макс. уровень всасывания (на конце шланга; Ø 36 мм, L=4,65 м)	138,6 м <sup>3</sup> /ч (38,5 л/с)	138,6 м <sup>3</sup> /ч (38,5 л/с)	138,6 м <sup>3</sup> /ч (38,5 л/с)
Макс. разрежение	22,7 кПа (227 мбар)	22,3 кПа (223 мбар)	22,3 кПа (223 мбар)

	220–240 В	220–240 В (Швейцария)
Макс. уровень всасывания (турбина)	74 л/с	74 л/с
Макс. уровень всасывания (на конце шланга)	183 м <sup>3</sup> /ч (50,6 л/с)	183 м <sup>3</sup> /ч (50,6 л/с)
Макс. уровень всасывания (на конце шланга; Ø 36 мм, L=4,65 м)	142 м <sup>3</sup> /ч (39,4 л/с)	142 м <sup>3</sup> /ч (39,4 л/с)
Макс. разрежение	24,5 кПа (245 мбар)	24,5 кПа (245 мбар)

#### 4.4 Данные о шуме и вибрации (измерения согласно EN 60335)

Нижеприведенные данные относятся ко всем промышленным пылесосам VC 20 и VC 40.

Значение уровня звукового давления (L <sub>рА</sub> )	69 дБ(А)
Погрешность уровня звукового давления (K <sub>рА</sub> )	2,5 дБ(А)
Значение вибрации	< 2,5 м/с <sup>2</sup>



## 5 Использование удлинительного кабеля

### ПРЕДУПРЕЖДЕНИЕ

**Опасность вследствие поврежденных кабелей!** При повреждении кабеля электропитания или удлинительного кабеля во время работы ни в коем случае не прикасайтесь к ним. Выньте вилку кабеля электропитания из розетки.

- ▶ Регулярно проверяйте кабель электропитания электроинструмента. Замена поврежденного кабеля должна осуществляться специалистом-электриком.
- Используйте только подходящие для данной области применения удлинительные кабели с достаточным сечением. В противном случае возможна потеря мощности (всасывания) пылесоса и перегрев кабеля.
- Регулярно проверяйте, не поврежден ли удлинительный кабель.
- Поврежденные удлинительные кабели немедленно заменяйте.
- При выполнении работ вне помещений используйте только допущенные к эксплуатации удлинительные кабели с соответствующей маркировкой.

## 6 Ввод в эксплуатацию

### ОПАСНО

**Опасность вследствие электрического тока** При неправильно (электро)подключении пылесоса возможно получение серьезных травм или летальный исход.

- ▶ Подключайте пылесос только к правильно заземленному источнику тока.

### ОСТОРОЖНО

**Опасность травмирования вследствие неконтролируемых движений!** При разблокированных колесных тормозных механизмах пылесос может прийти в неконтролируемое движение.

- ▶ Приведите в действие колесные тормозные механизмы для устойчивого (неподвижного) положения пылесоса.

### 6.1 Первый ввод в эксплуатацию



Выберите подходящий пылесборный мешок с учетом всасываемого материала (частицы минеральных пород, древесная пыль/опилки/стружка) и режима работы (сухая/влажная уборка). → Глава «Указания по эксплуатации»

1. Откройте обе защелки.
2. Снимите верхнюю часть пылесоса с пылесборника.
3. Достаньте принадлежности из пылесборника и из упаковки.
4. Вставьте пылесборный мешок согласно инструкции.
5. Установите верхнюю часть пылесоса на пылесборник и закройте обе защелки.
6. Убедитесь в том, что верхняя часть пылесоса правильно установлена и надежно зафиксирована.
7. Подсоедините всасывающий шланг.

### 6.2 Установка пылесборного мешка Premium 2



Острые предметы могут проткнуть пылесборный мешок. Убедитесь в том, что пылесборный мешок не был проткнут каким-либо предметом.

1. Выньте вилку кабеля электропитания из розетки электросети.
2. Откройте обе защелки.
3. Снимите верхнюю часть пылесоса с пылесборника.
4. Вставьте пылесборный мешок Premium в пылесборник.
5. Убедитесь в том, что адаптер правильно зафиксирован и пылесборный мешок не выступает над кромкой пылесборника.
6. Установите верхнюю часть пылесоса на пылесборник.
7. Закройте обе защелки.
8. Убедитесь в том, что верхняя часть пылесоса правильно установлена и надежно зафиксирована.



9. Подсоедините всасывающий шланг.

### 6.3 Замена (синтетического) пылесборного мешка

1. Выньте вилку кабеля электропитания из розетки электросети.
2. Откройте обе защелки.
3. Снимите верхнюю часть пылесоса с пылесборника.
4. При необходимости извлеките заполненный синтетический пылесборный мешок.
5. Вставьте в пылесборник новый (синтетический) пылесборный мешок, подвернув его края под кромку пылесборника.
  - ▶ Отверстия мешка должны находиться внутри пылесборника.
  - ▶ Выправьте вставленный пылесборный мешок по черной линии на кромке пылесборника.
6. Установите верхнюю часть пылесоса на пылесборник.
7. Закройте обе защелки.
8. Убедитесь в том, что верхняя часть пылесоса правильно установлена и надежно зафиксирована.
9. Подсоедините всасывающий шланг.

## 7 Управление

### ПРЕДУПРЕЖДЕНИЕ

**Опасность травмирования.** При повреждении системы фильтрации возможен выход опасной для здоровья пыли.

- ▶ В экстренном случае (например при выходе фильтра из строя) выключите пылесос, выньте вилку кабеля из сетевой розетки и перед дальнейшим использованием дайте осмотреть пылесос специалистам.

### ОСТОРОЖНО

**Опасность травмирования вследствие неконтролируемых движений!** При разблокированных колесных тормозных механизмах пылесос может прийти в неконтролируемое движение.

- ▶ Приведите в действие колесные тормозные механизмы для устойчивого (неподвижного) положения пылесоса.

### 7.1 Регулировка диаметра шланга

1. Перед удалением сухой, негорючей пыли с максимальным содержанием вредных веществ и древесной стружки/опилок убедитесь в том, что диаметр всасывающего шланга соответствует положению переключателя диаметра шланга.
2. Измените настройку диаметра шланга и вместе с ней порог срабатывания звукового предупреждающего сигнала путем повторного нажатия кнопки

### 7.2 Работа без использования встроенной розетки

1. Перед подключением вилки сетевого кабеля убедитесь в том, что выключатель устройства находится в положении «OFF» (ВЫКЛ.).
2. Вставьте вилку кабеля электропитания пылесоса в розетку электросети.
3. Установите выключатель устройства в положение «ON» (ВКЛ.).

### 7.3 Работа с использованием встроенной розетки



Встроенная розетка предназначена только для прямого подключения электроинструментов к пылесосу.

При подключении электроинструмента к встроенной розетке следует соблюдать руководство по его эксплуатации и приводимые в нем указания по технике безопасности.

1. Выньте вилку кабеля электропитания пылесоса из розетки электросети.
2. Убедитесь в том, что максимальная потребляемая мощность подключаемого электроинструмента ниже максимальной допустимой мощности встроенной розетки (см. главу «Технические характеристики» и маркировку на встроенной розетке).



3. Перед подключением вилки кабеля электропитания электроинструмента убедитесь в том, электроинструмент выключен.
4. Вставьте вилку кабеля электропитания электроинструмента во встроенную розетку.
5. Вставьте вилку кабеля электропитания пылесоса в розетку электросети.
6. Установите выключатель пылесоса в положение «Auto» («Автом.»).
7. Включите электроинструмент.

 После выключения электроинструмента пылесос работает еще некоторое время, чтобы засосать пыль, находящуюся во всасывающем шланге.

#### 7.4 Всасывание сухой пыли

 Перед всасыванием сухой пыли (особенно минеральной) убедитесь в том, что в пылесборнике установлен подходящий пылесборный мешок. Это позволит просто и чисто утилизировать собранный материал.

#### ОСТОРОЖНО

**Опасность вследствие вредной для здоровья пыли!** Без использования фильтрующего элемента возможен выход опасных отходов.

- ▶ Используйте пылесос только с установленным фильтрующим элементом.
- ▶ Следите за тем, чтобы фильтрующий элемент был сухим и был установлен подходящий пылесборный мешок.

#### 7.5 Всасывание жидкостей

#### ОСТОРОЖНО

**Опасность вследствие вредной для здоровья пыли!** Без использования фильтрующего элемента возможен выход опасных отходов.

- ▶ Используйте пылесос только с установленным фильтрующим элементом.

1. Проверьте контроль уровня заполнения. → страница 139
2. По возможности используйте для влажной уборки отдельный фильтрующий элемент.

 Информацию относительно подходящих фильтров см. в указаниях по эксплуатации принадлежностей → страница 133.

3. После сбора жидкостей разблокируйте две защелки.
4. Снимите верхнюю часть пылесоса с пылесборника и поставьте ее на ровную поверхность, чтобы фильтрующий элемент мог высохнуть.
5. Опорожните пылесборник и очистите его водой из шланга. Очистите электроды щеткой, а фильтрующий элемент – после его предварительной сушки – протрите рукой.
6. Дайте подсохнуть пылесборнику.

#### 7.6 После всасывания

1. Выключите электроинструмент.
2. Установите выключатель пылесоса в положение «OFF» (ВЫКЛ).
3. Выньте вилку кабеля электропитания пылесоса из розетки электросети.
4. Смотайте кабель электропитания и повесьте его на крюк.
5. Опорожните пылесборник и очистите пылесос, протерев его влажной тряпкой.
6. Смотайте шланг.
7. Поставьте пылесос в сухое помещение, предотвратив возможность его использования посторонними лицами.

#### 7.7 Опорожнение пылесборника с сухой пылью

1. Выньте вилку кабеля электропитания из розетки электросети.
2. Откройте обе защелки.
3. Снимите верхнюю часть пылесоса с пылесборника и поставьте ее на ровную поверхность.



## 4. Опорожните пылесборник:

VC 20L-X  
VC 40L-X

- ▶ Возьмите его за захваты и наклоните (опрокиньте) для опорожнения или извлеките пылесборный мешок.

VC 20M-X  
VC 40M-X

- ▶ **Указания для пылесосов класса M:** Извлеките пылесборный мешок из пылесборника.



Используйте пылесос класса H только с пылесборным мешком.

## 5. Затем установите верхнюю часть пылесоса на пылесборник и закройте обе защелки.

**7.8 Опорожнение пылесборника без пылесборного мешка (при всасывании жидкостей)**

1. Выньте вилку кабеля электропитания из розетки электросети.
2. Снимите верхнюю часть пылесоса с пылесборника и поставьте ее на ровную поверхность.
3. Откройте обе защелки.
4. Возьмитесь за захваты и наклоните пылесборник для его опорожнения.
5. Очистите кромку пылесборника тряпкой.
6. Установите верхнюю часть пылесоса на пылесборник и закройте обе защелки.

**7.9 Используйте автомат максимального тока ****Только для рынков Австралии и Новой Зеландии**

Предохранитель защищает встроенную розетку от пиковых нагрузок (скачков напряжения). При срабатывании предохранителя под прозрачной крышкой появляется автомат максимального тока (белого цвета). Чтобы исключить повторное срабатывание предохранителя, устраните причину неисправности, например, отсоедините подключенный электроинструмент от встроенной розетки.

- ▶ Для восстановления электропитания подсоединенного электроинструмента нажмите автомат максимального тока.

**8 Уход и техническое обслуживание****8.1 Уход за пылесосом****ПРЕДУПРЕЖДЕНИЕ**

**Опасность поражения электрическим током!** Неквалифицированный ремонт электрических компонентов может привести к получению серьезных травм в результате ударов электрическим током.

- ▶ Ремонт таких компонентов поручайте только специалисту-электрику.
- ▶ Содержите пылесос, особенно поверхности его рукояток, в чистом и сухом состоянии, без следов масла и смазки. Запрещается использовать чистящие средства, содержащие силикон.
- ▶ Эксплуатация пылесоса с засоренными вентиляционными прорезями категорически запрещена! Осторожно очистите вентиляционные прорези сухой щеткой. Следите за тем, чтобы внутрь корпуса пылесоса не попадали посторонние предметы.
- ▶ Регулярно очищайте внешнюю поверхность аккумулятора слегка увлажненной тканью. Не используйте для очистки водяной распылитель, парогенератор или струю воды, т. к. при чистке такими средствами нарушается электробезопасность пылесоса.

**Указания для пылесосов класса L и M**

При проведении работ по техническому обслуживанию/уходу и очистке обращаться с пылесосом следует таким образом, чтобы от него не исходила опасность для лиц, выполняющих работы, а также для других лиц.

- ▶ Используйте принудительную вентиляцию с фильтрацией.
- ▶ Носите защитную одежду.
- ▶ При уборке рабочей зоны следите за тем, чтобы в окружающую среду не попали никакие вредные вещества.





- ▶ Перед транспортировкой пылесоса из зоны, содержащей опасные вещества, следует очистить корпус пылесоса, протереть его или герметично запаковать устройство. При этом необходимо принять меры против распространения вредной пыли по помещению.
- ▶ При проведении работ по техническому обслуживанию и ремонту все детали и узлы пылесоса, которые не были очищены оптимальным образом, следует запаковать в герметичные пакеты и утилизировать в соответствии с действующими нормами по утилизации отходов.
- ▶ Минимум один раз в год следует проводить техническую проверку пылесоса на отсутствие повреждений фильтров, герметичность и исправность его элементов управления и контроля. Эти работы выполняет сервисный центр **Hilti** или специально обученный персонал.

## 8.2 Очистка фильтра



Запрещается выбивать фильтрующий элемент о твердые предметы или обрабатывать его твердыми или острыми предметами для очистки. Вследствие этого уменьшается его срок службы. Запрещается очищать фильтрующий элемент с помощью пневмоочистителя высокого давления. Это может привести к повреждениям фильтрующего материала.

Фильтрующий элемент является быстроизнашивающейся деталью.

- ▶ Заменяйте его не реже одного раза в полгода.
- ▶ При интенсивном использовании заменяйте фильтрующий элемент чаще.

## 8.3 Замена фильтрующего элемента 5

1. Выньте вилку кабеля электропитания из розетки электросети.
2. Разблокируйте фиксирующую скобу кассетного фильтра.
3. Откройте кассетный фильтр.
4. Осторожно извлеките фильтрующий элемент, удерживая его за захваты в держателе.
5. Очистите поверхность уплотнения тряпкой.
6. Вставьте новый фильтрующий элемент.
7. Закройте кассетный фильтр, откинув фиксатор на крышке вперед.
8. Заблокируйте фиксирующую скобу кассетного фильтра.
9. Обратите внимание: необходимо вновь удалить пыль, которая выходит из пылесоса и/или фильтрующего элемента в ходе замены фильтра.

## 8.4 Проверка контроля уровня заполнения 6

1. Выньте вилку кабеля электропитания из розетки электросети.
2. Откройте обе защелки.
3. Снимите верхнюю часть пылесоса с пылесборника и поставьте ее на ровную поверхность.
4. Проверьте отключающие контакты (проволочные зонды) на отсутствие загрязнений и при необходимости очистите их с помощью щетки.
5. Проверьте уплотнение верхней части пылесоса на отсутствие загрязнений и при необходимости очистите его тряпкой.
6. Установите верхнюю часть пылесоса на пылесборник.
7. Закройте обе защелки.
8. Убедитесь в том, что верхняя часть пылесоса правильно установлена и надежно зафиксирована.

## 8.5 Проверка после выполнения работ по уходу и техническому обслуживанию

1. После выполнения работ по уходу и техническому обслуживанию пылесоса убедитесь в том, что он правильно собран и исправно функционирует.
2. Проведите функциональное испытание.

# 9 Транспортировка и хранение

## 9.1 Транспортировка

Запрещается переносить пылесос с полным пылесборником.

Запрещается подвешивать пылесос на крюке крана.

- ▶ При необходимости извлекайте стабилизатор напряжения или незакрепленный рабочий инструмент из держателя.



- ▶ Опорожняйте пылесос, прежде чем переносить его в другое место.
- ▶ Не опрокидывайте пылесос и транспортируйте его только в вертикальном положении, если он использовался для удаления жидкостей.
- ▶ Для транспортировки оба конца шланга можно соединить коническим переходником.

VC 20M-X  
VC 40M-X

#### Указания для пылесосов класса M:



#### ПРЕДУПРЕЖДЕНИЕ

**Опасность вследствие вредной для здоровья пыли!** Через всасывающий патрубок могут выходить опасные отходы.

- ▶ На время транспортировки и при неиспользовании пылесосов класса M закрывайте всасывающий патрубок муфтой-заглушкой.

## 9.2 Крепление кейса

1. Обеспечьте устойчивое положение пылесоса и заблокируйте стояночный тормоз. Полностью вытяните транспортировочную рукоятку.
2. Разместите один или несколько кейсов на пылесосе.
  - ▶ Кейсы не должны выступать за транспортировочную рукоятку (превышать ее высоту).
  - ▶ Соблюдайте максимальную дополнительную нагрузку.
3. Натяните строп из крепления через кейсы. При необходимости удлините строп.
4. Зацепите крючок стропа на транспортировочной рукоятке и натяните строп.

## 9.3 Хранение

- ▶ Поставьте пылесос в сухое помещение, предотвратив возможность его использования посторонними лицами.

## 10 Помощь при неисправностях

В случае неисправностей, которые не указаны в этой таблице или которые вы не можете устранить самостоятельно, обращайтесь в ближайший сервисный центр **Hilti**.

### 10.1 Неисправность пылесоса

Неисправность	Возможная причина	Решение
<p>Горит сервисный индикатор <b>Заменить фильтр.</b></p>	<p>Фильтрующий элемент засорен или слишком старый.</p>	<ul style="list-style-type: none"> <li>▶ Проверьте уровень заполнения пылесборника.</li> <li>▶ Нажмите кнопку управления <b>Ручная очистка.</b> → страница 132</li> <li>▶ При необходимости замените фильтр. → страница 139</li> </ul>
	<p>Не установлен фильтрующий элемент.</p>	<ul style="list-style-type: none"> <li>▶ Установите подходящий фильтрующий элемент. → страница 139</li> </ul>
<p>Пылесос не включается или выключается через короткое время.</p>	<p>Сработала функция отключения подачи воды.</p>	<ul style="list-style-type: none"> <li>▶ Очистите датчики и зону вокруг них с помощью щетки.</li> </ul>
<p>VC 20M-X VC 40M-X</p> <p>Звуковой предупреждающий сигнал (снижение мощности всасывания)</p>	<p>Пылесборный мешок полностью заполнен.</p>	<ul style="list-style-type: none"> <li>▶ Замените пылесборный мешок.</li> </ul>



Неисправность	Возможная причина	Решение
VC 20M-X VC 40M-X Звуковой предупреждающий сигнал (снижение мощности всасывания)	Фильтрующий элемент сильно загрязнен.	► При деактивации функции автоматической очистки фильтра включите ее и дайте поработать пылесосу в течение 30 с.
	Всасывающий шланг или кожух для удаления пыли электроинструмента забит.	► Очистите всасывающий шланг и кожух для удаления пыли.
	Неправильно выставлен переключатель диаметра шланга (неправильная настройка диаметра шланга).	► Выставьте нужный диаметр шланга → страница 136.
Пыль выдувается из пылесоса.	Фильтрующий элемент установлен неправильно.	► Переустановите фильтрующий элемент. → страница 139
	Поврежден фильтрующий элемент.	► Установите новый фильтрующий элемент. → страница 139
Произвольное включение и отключение пылесоса, статический разряд при контакте с пылесосом.	Отвод электростатического заряда не обеспечивается, пылесос подключено к незаземленной розетке.	► Подключите пылесос к заземленной розетке, используйте антистатический шланг.
Двигатель не запускается.	Сработал предохранитель розетки электросети.	► Включите предохранитель. ► При повторном срабатывании определите причину появления тока перегрузки.
	Пылесборник заполнен.	► Выключите пылесос и опорожните пылесборник.
	Сработала тепловая защита двигателя.	► Выключите пылесос и дайте ему охладиться в течение примерно 5 мин. ► Если двигатель не запускается, доставьте пылесос в сервисную службу <b>Hilti</b> .
	Тепловая защита двигателя вновь выключает двигатель.	► Осторожно очистите вентиляционные прорези сухой щеткой.
Двигатель не работает в автоматическом режиме.	Подключенный электроинструмент неисправен или неправильно подключен.	► Проверьте функционирование подключенного электроинструмента или плотно вставьте вилку кабеля электропитания.
Не выполняется автоматическая очистка фильтрующего элемента.	Не подключен всасывающий шланг.	► Подсоедините всасывающий шланг.

## 10.2 Неисправность системного устройства

При использовании пылесоса в беспроводной системе другие синхронизированные системные устройства могут выводить на свои экраны следующие сообщения.

Неисправность	Возможная причина	Решение
 Загорается сервисный индикатор <b>Неизвестная ошибка</b> .	Синхронизированное системное устройство получило от пылесоса неизвестный код ошибки.	► Проверьте пылесос на неисправности.



Неисправность	Возможная причина	Решение
 <p>Горит сервисный индикатор <b>Заменить фильтр.</b></p>	Фильтрующий элемент засорен или слишком старый.	<ul style="list-style-type: none"> <li>▶ Проверьте уровень заполнения пылесборника.</li> <li>▶ Нажмите кнопку управления <b>Ручная очистка.</b> → страница 132</li> <li>▶ При необходимости замените фильтр. → страница 139</li> </ul>
	Не установлен фильтрующий элемент.	<ul style="list-style-type: none"> <li>▶ Установите подходящий фильтрующий элемент. → страница 139</li> </ul>
 <p>Сервисный индикатор <b>Функция отключения подачи жидкости</b> горит непрерывно.</p>	Сработала функция отключения подачи воды.	<ul style="list-style-type: none"> <li>▶ Очистите датчики и зону вокруг них с помощью щетки.</li> </ul>
 <p>Сервисный индикатор <b>Пониженная мощность всасывания</b> горит непрерывно.</p>	Пылесборный мешок полностью заполнен.	<ul style="list-style-type: none"> <li>▶ Замените пылесборный мешок.</li> </ul>
	Фильтрующий элемент сильно загрязнен.	<ul style="list-style-type: none"> <li>▶ При деактивации функции автоматической очистки фильтра включите ее и дайте поработать пылесосу в течение 30 с.</li> </ul>
	Всасывающий шланг или кожух для удаления пыли электроинструмента забит.	<ul style="list-style-type: none"> <li>▶ Очистите всасывающий шланг и кожух для удаления пыли.</li> </ul>
	Неправильно выставлен переключатель диаметра шланга (неправильная настройка диаметра шланга).	<ul style="list-style-type: none"> <li>▶ Выставьте нужный диаметр шланга → страница 136.</li> </ul>

## 11 Утилизация

 Большинство материалов, из которых изготовлены изделия **Hilti**, подлежат вторичной переработке. Перед утилизацией следует тщательно рассортировать материалы (для удобства их последующей переработки). Во многих странах фирма **Hilti** уже организовала прием старых инструментов (изделий) для утилизации. Дополнительную информацию по этому вопросу можно получить в отделе по обслуживанию клиентов или у консультантов по продажам фирмы **Hilti**.

В соответствии с директивой ЕС об утилизации бывших в использовании электрических и электронных инструментов и в соответствии с местным законодательством электроинструменты, бывшие в эксплуатации, должны утилизироваться отдельно безопасным для окружающей среды способом.



- ▶ Не выбрасывайте электроустройства вместе с обычным мусором!

### Отходы сверления/бурения (шлам)

В целях охраны окружающей среды попадание отходов сверления/бурения в водоемы или в систему канализации без соответствующей предварительной обработки недопустимо.

- ▶ Соответствующую информацию и инструкции можно получить у местных властей.

Мы рекомендуем следующую предварительную обработку:

- ▶ Соберите шлам после сверления/бурения (например с помощью пылесоса для влажной уборки).
- ▶ Дайте шламу осесть и утилизируйте твердый осадок на свалку промышленных отходов (добавление флокулянтов ускоряет процесс отстаивания).
- ▶ Перед сливом оставшейся воды (щелочная, с pH >7) в канализацию, ее следует нейтрализовать добавлением кислотных реагентов или разбавлением большим количеством воды.



**Сверильная пыль**

- ▶ Собранную сверильную пыль следует утилизировать согласно существующим национальным предписаниям.

**12 Гарантия производителя**

---

- ▶ С вопросами относительно гарантийных условий обращайтесь в ближайшее представительство Hilti.





# EC Declaration of Conformity | UK Declaration of Conformity



**Manufacturer:**  
**Hilti Corporation**  
Feldkircherstraße 100  
9494 Schaan | Liechtenstein

**Importer:**  
**Hilti (Gt. Britain) Limited**  
1 Trafford Wharf Road, Old Trafford  
Manchester, M17 1BY

**VC 20L-X (01) , VC 40L-X (01)**  
**VC 20M-X (01) , VC 40M-X (01)**

Serial Numbers: 1-9999999999

2006/42/EC | Supply of Machinery (Safety)  
Regulations 2008

2014/30/EU | Electromagnetic Compatibility  
Regulations 2016

2011/65/EU | The Restriction of the Use of  
Certain Hazardous Substances in Electrical and  
Electronic Equipment Regulations 2012

EN 60335-1:2012 +  
A11:2014 + A13:2017 +  
A1:2019 + A14:2019 +  
A2:2019

EN 55014-1:2017 +  
A11:2020

EN 61000-3-2:2019

EN 62233:2008

EN 60335-2-69:2012

EN 55014-2:2015

EN 61000-3-3:2013 + A1:2019

**Dr. Tahar Zrilli**  
Head of Quality and Process Management  
Business Area Electric Tools & Accessories

Schaan, 27.07.2021

**Johannes Wilfried Huber**  
Senior Vice President  
Business Unit Diamond



Hilti Corporation  
LI-9494 Schaan  
Tel.:+423 234 21 11  
Fax:+423 234 29 65  
[www.hilti.group](http://www.hilti.group)



2268216