

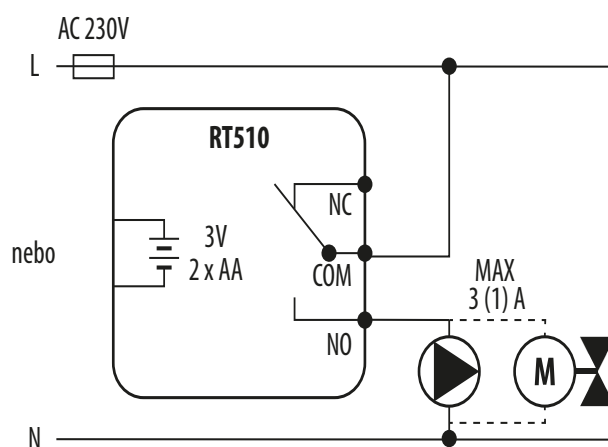

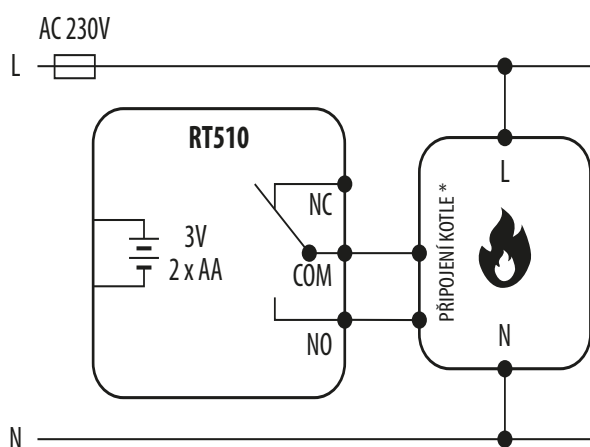













RT510 - TECHNICKÉ ÚDAJE



LEGENDA

| | | | |
|---|---|---|----------------------------------|
|  | Napájení bateriemi |  | Bezdrátová komunikace |
| L, N | Napájení 230V AC |  | Čerpadlo |
|  | Pojistka |  | Ovladač ventilu |
| COM, NO, NC | Výstup bez napětí |  | Teplotní čidlo |
| S, S1, S2 | Vstupní svorky |  | Třístupňový ventilátor 230V AC |
| SL | Napětí 230V AC |  | Žárovka nebo jiné zatížení |
|  | Kontakt bez napětí otevřený |  | Termoelektrický pohon |
|  | Kontakt bez napětí zavřený |  | Časový programátor |
|  | Přepínač NC / COM / NO |  | Vnější kontakt normálně otevřený |
|  | Kotel - Připojení kotle - Kontakty kotle pro ON / OFF termostat (podle instalační příručky kotle) |  | Měnič napětí |