

Climate 5000 M

CL5000M 41/2 E | CL5000M 53/2 E | CL5000M 62/3 E | CL5000M 79/3 E | CL5000M 82/4 E | CL5000M 105/4 E | CL5000M 125/5 E

bg	Климатик мулти сплит	Ръководство за обслужване за потребителя	2
cs	Multifunkční splitová klimatizační jednotka	Návod k obsluze	8
da	Multi-Split-klimaapparat	Betjeningsvejledning til ejeren	14
de	Multi-Split-Klimagerät	Bedienungsanleitung für den Betreiber	20
el	Κλιματιστικό τύπου Multi-Split	Οδηγίες χρήσης για τον υπεύθυνο λειτουργίας	26
en	Multi-Split air conditioner	Operating instructions for users	32
es	Climatizador Multi-Split	Manual de servicio para el usuario	38
et	Multi-split-kliimaseade	Kasutusjuhend seadme käitajale	44
fr	Climatiseur Multisplit	Notice d'utilisation destinée à l'exploitant	50
hr	Multi split klima-uređaj	Upute za uporabu za korisnika	56
hu	Multi-split klímakészülék	Kezelési útmutató az üzemeltető számára	62
it	Condizionatore multisplit	Istruzioni per l'uso per il gestore	68
lt	"Multi-Split" kondicionierius	Naudotojui skirta naudojimo instrukcija	74
lv	"Multi-Split" gaisa kondicionēšanas iekārta	Lietošanas instrukcija lietotājam	80
mk	Мулти-сплит клима уред	Упатства за ракување за корисникот	86
nl	Multi-Split-airconditioning	Handleiding voor de gebruiker	92
pl	Urządzenie klimatyzacyjne Multi Split	Instrukcja obsługi dla użytkownika	98
pt	Ar condicionado Multi-Split	Manual de instruções para o operador	104
ro	Aparat de aer condiționat tip multi-split	Instrucțiuni de utilizare destinate utilizatorului	110
sk	Multifunkčné splitové klimatizačné zariadenie	Návod na obsluhu pre prevádzkovateľa	116
sl	Multi Split klimatska naprava	Navodila za uporabo	122
sq	Kondicioner Multi Split	Manuali i përdorimit	128
sr/cnr	Multi-split klima-uređaj	Uputstvo za upotrebu za korisnika	134
tr	Multi Split Klima	Kullanım Kılavuzu	140
uk	Багатозональна спліт-система кондиціонування	Інструкція з експлуатації для користувача	146

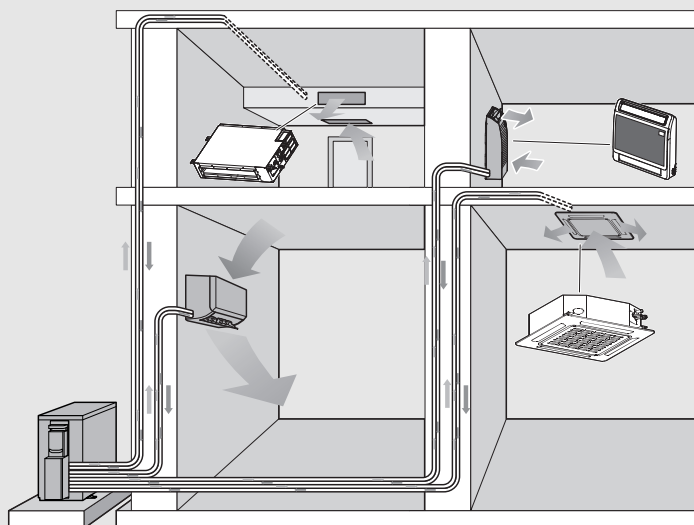

Съдържание

1	Обяснение на символите и указания за безопасност	2
1.1	Обяснение на символите	2
1.2	Общи указания за безопасност	3
1.3	Указания към това ръководство	3
2	Данни за продукта	4
2.1	Декларация за съответствие	4
2.2	Компоненти на устройството	4
2.3	Диапазон на работната температура	4
2.4	Данни за хладилния агент	5
3	Работа и поддръжка	5
3.1	Конфликт на работни режими	5
3.2	Налични работни режими и функции	6
4	Указания за икономия на енергия и оптимизиране на производителността	6
5	Защита на околната среда и депониране като отпадък	7
6	Политика за защита на данните	7

1 Обяснение на символите и указания за безопасност

1.1 Обяснение на символите

Предупредителни указания

В предупредителните указания сигналните думи обозначават начина и тежестта на последиците, ако не се следват мерките за предотвратяване на опасността.

Дефинирани са следните сигнални думи и същите могат да бъдат използвани в настоящия документ:

ОПАСНОСТ

ОПАСНОСТ означава, че ще възникнат тежки до опасни за живота телесни повреди.

ПРЕДУПРЕЖДЕНИЕ

ПРЕДУПРЕЖДЕНИЕ означава, че могат да се получат тежки до опасни за живота телесни повреди.

ВНИМАНИЕ

ВНИМАНИЕ означава, че могат да настъпят леки до средно тежки телесни повреди.

УКАЗАНИЕ

УКАЗАНИЕ означава, че могат да възникнат материални щети.

Важна информация



Важна информация без опасност за хора или вещи се обозначава с показания информационен символ.





Символ	Значение
	Предупреждение за запалими материали: хладилният агент R32 в този продукт е газ с ниска горимост и ниска отровност (A2L или A2).
	По време на монтажа и поддръжката носете предпазни ръкавици.
	Поддръжката трябва да се извършва от квалифицирано лице съгласно инструкциите в ръководството за техническо обслужване.
	При работа спазвайте инструкциите на ръководството за обслужване.

Табл. 1

1.2 Общи указания за безопасност

Указания за целевата група

Това ръководство за обслужване е предназначено за потребителя на климатичната инсталация. Указанията във всички свързани с инсталацията ръководства трябва да се спазват. При неспазване е възможно да възникнат материални щети и телесни повреди или дори опасност за живота.

- ▶ Прочетете ръководствата за обслужване на всички съставни части на инсталацията преди използването и ги запазете.
- ▶ Следвайте указанията за безопасност и предупредителните инструкции.

Употреба по предназначение

Вътрешното тяло е предназначено за монтаж вътре в сградата с връзка към едно външно тяло и други компоненти на системата, напр. управления.

Външното тяло е предназначено за монтаж извън сградата с връзка към едно или повече вътрешни тела и други компоненти на системата, например управления.

Климатичната инсталация е предназначена само за бизнес/битово ползване на места, на които температурните отклонения от настроените зададени стойности не водят до увреждания на живи същества или на материали. Климатичната инсталация не е подходяща за точна настройка и поддържане на желаната абсолютна влажност на въздуха.

Всяко друго приложение не е използване по предназначение. Не се поема отговорност за неправилна употреба на уреда и произтекли от такава употреба щети.

За монтаж на специални места (подземен паркинг, технически помещения, балкон или във всяка полуоткрита зона):

- ▶ Преди всичко спазвайте изискванията за мястото на инсталиране в техническата документация.

Общи опасности от хладилния агент

- ▶ Този уред е напълнен с хладилен агент. Газообразният хладилен агент може да образува отровни газове при контакт с огън.
- ▶ Погрижете се за редовното инспектиране и техническо обслужване на инсталацията от оторизирана сервизна фирма.
- ▶ Ако има подозрение за изтичащ хладилен агент, проветрете добре помещението и уведомете оторизирана сервизна фирма.

Изменения и ремонти

Неправомерните изменения на климатичната инсталация могат да доведат до телесни повреди и/или материални щети.

- ▶ Възлагайте извършването на работите само на оторизирана сервизна фирма.
- ▶ Не извършвайте изменения на външното тяло, вътрешното тяло или на други части на климатичната инсталация.
- ▶ Преди всякакви работи по поддръжката разединете климатичната инсталация от електрическото захранване.

Указания за боравенето с инсталацията

Грешната употреба на климатичната инсталация може да навреди на здравето ви.

- ▶ Не излагайте тялото за по-продължително време директно на въздушния поток.
- ▶ За кърмачета, деца, възрастни хора, хора на легло или такива с увреждания се уверете, че температурата в помещението е подходяща за намиращите се в помещението лица.
- ▶ Никога не вкарвайте предмети в уреда, защото можете да се нараните.

Грешното боравене с уреда може да доведе до намаляване на мощността, до повреди на уреда и лични наранявания.

- ▶ Не блокирайте входовете и изходите за въздух на уреда.
- ▶ Затваряйте вратите и прозорците по време на работа.
- ▶ Пазете вътрешното тяло от навлизане на вода.
- ▶ Проверявайте редовно монтажната рама на външното тяло за износване и стабилно захващане.
- ▶ Не прилагайте тежести, като напр. предмети или хора, върху външното тяло.
- ▶ Поддържайте праха, изпаренията и влагата в помещението на инсталиране на вътрешното тяло минимални.
- ▶ Не използвайте лесно възпламеними газове в близост до уредите, напр. от спрей флакони.
- ▶ Ако нещо с климатика не изглежда в ред (напр. миризма на изгоряло, повреден кабел), незабавно спрете работа и разединете електрическото захранване.

Сигурност на електрическите уреди за битова употреба и подобни цели

За предотвратяване на опасности от електрически уреди в съответствие с EN 60335-1 са валидни следните изисквания:

«Този уред може да се използва от деца на възраст над 8 години, както и от лица с ограничени физически, сетивни или умствени способности или без опит и познания само ако те са под наблюдение и са били инструктирани относно безопасното използване на уреда и разбират рисковете от това. Децата не трябва да играят с уреда. Почистването и обслужването не трябва да се извършват от деца без надзор.»

«Ако проводникът за свързване към захранването е повреден, той трябва да бъде подменен от производителя или от негов сервизен представител, или от лице със съответната квалификация, за да се предотврати опасността.»

1.3 Указания към това ръководство

Фигурите ще намерите на едно място в края на това ръководство. Текстът съдържа референции към фигурите.

Продуктите могат да се различават в зависимост от модела от изображенията в това ръководство.

2 Данни за продукта

2.1 Декларация за съответствие

По своята конструкция и работно поведение този продукт отговаря на европейските и националните изисквания.

CE С CE знака се декларира съответствието на продукта с всички приложими законови изисквания на ЕС, които предвиждат поставянето на този знак.

Пълният текст на декларацията за съответствие е наличен в интернет: www.bosch-thermotechnology.com/bg/bg/.

2.2 Компоненти на устройството

Стенен уред CL2000 UW... E/CL3000i UW... E /CL5000i UW... E – легенда към Фиг. 1:

- [1] Горен капак
- [2] Място за малък филтър
- [3] Въздушен филтър
- [4] Задна страна на дисплея
- [5] Бутон за ръчен режим
- [6] Насочваща клапа за въздух

Стенен уред CL6000i UW... E – легенда към Фиг. 2:

- [1] Горен капак
- [2] Въздушен филтър
- [3] Място за два малки филтъра
- [4] Сензор за движение (Human sensor)
- [5] Бутон за ръчен режим
- [6] Насочваща клапа за въздух
- [7] Дисплей

Канален уред – легенда към Фиг. 3:

- [1] Вход за въздух
- [2] Електрическа контролна кутия
- [3] Въздушен филтър
- [4] Изход за въздух

Касетъчен уред CL5000iU 4CS... и CL5000iL 4C... – легенда към Фиг. 4 и 5:

- [1] Дисплей
- [2] Решетка за входящия въздух
- [3] Вход за въздух
- [4] Изход за въздух

Конзолен уред CL5000iU CN... – легенда към фиг. 6:

- [1] Изход за въздух
- [2] Дисплей
- [3] Тръбопровод за хладилния агент
- [4] Връзка за източване на кондензата
- [5] Решетка на входа за въздух/вход за въздух

Външно тяло – легенда към Фиг. 7:

- [1] Капак на вентилатора
- [2] Тръбопровод за хладилния агент
- [3] Свързващ кабел с вътрешното тяло
- [4] Газов вентил и вентил за течност

2.3 Диапазон на работната температура

	Температура в помещението	Външна температура
Охлаждане	17 °C – 32 °C	-15 °C – 50 °C
Отопление	0 °C – 30 °C	-15 °C – 24 °C
Премахване на влагата	10 °C – 32 °C	0 °C – 50 °C

Табл. 2 CL2000 UW... E/CL3000i UW... E/CL5000i UW... E/CL6000i UW... E

	Температура в помещението	Външна температура
Охлаждане	16 °C – 32 °C	-15 °C – 50 °C
Отопление	0 °C – 30 °C	-15 °C – 24 °C
Премахване на влагата	10 °C – 32 °C	0 °C – 50 °C

Табл. 3 CL5000iU D.../CL5000iU... C/CC/CL5000iU CN...



Вграденото защитно устройство може да блокира работата на уреда при температури извън гореспоменатия диапазон.



Ако влажността на въздуха е над 80%, на изхода за въздух може да се образува кондензация. За да избегнете това, отворете вертикалните вентилационни клапи, доколкото е възможно (вертикално спрямо пода) и настройте вентилатора на висока мощност.

2.4 Данни за хладилния агент

Този уред съдържа флуорирани парникови газове като хладилен агент. Тялото е херметически затворено. Следните данни за хладилния агент съответстват на изискванията на Регламент на ЕС № 517/2014 относно флуорираните парникови газове.



Указаниа за потребителя: ако лицето, извършващо монтажа, добавя хладилен агент, то трябва да нанесе допълнителното количество, както и общото количество на хладилния агент в следващата таблица.

Тип на продукта	Номинална мощност охлаждане [kW]	Номинална мощност отопление [kW]	Тип хладилен агент	Потенциал за глобално затопляне (GWP) [kg CO ₂ equ.]	CO ₂ еквивалент на първоначално напълненото количество	Начално количество за пълнене [kg]	Допълнително количество за пълнене за дължина на тръбата L ¹⁾ [g/m]	Общо количество за пълнене при въвеждане в експлоатация [kg]
CL5000M 41/2 E	3,52	3,81	R32	675	0,49	0,72	12	
CL5000M 53/2 E	5,28	5,57	R32	675	0,78	1,15	12	
CL5000M 62/3 E	7,03	7,62	R32	675	1,01	1,5	12	
CL5000M 79/3 E	8,79	9,38	R32	675	1,35	2,0	24	
CL5000M 82/4 E	10,55	11,72	R32	675	1,62	2,4	24	
CL5000M 105/4 E	10,55	11,72	R32	675	1,62	2,4	24	
CL5000M 125/5 E	12,02	13,48	R32	675	1,89	2,8	24	

1) Обща дължина на тръбата L в метри (ако L > 5 м директно разстояние от ODU до IDU).

Табл. 4 Флуориран газ

3 Работа и поддръжка



ВНИМАНИЕ

Опасност поради токов удар или подвижни части

- ▶ Преди всички работи по поддръжката прекъсвайте електрическото захранване.
- ▶ Непосочени тук стъпки за поддръжка трябва да се извършват само от оторизирана сервизна фирма.



Информация за управление на вътрешните тела можете да намерите в съответното ръководство за обслужване.

3.1 Конфликт на работни режими

При употреба на мулти сплит климатици са възможни всички работни режими, но при следните особености:

Ако използвате повече от един вътрешен модул, поради конфликт на работните режими вътрешните модули могат да превключат в режим на готовност. Конфликт на работни режими настъпва, когато най-малко един вътрешен модул е в режим отопление и същевременно най-малко един вътрешен модул се намира в друг работен режим (напр. режим охлаждане). Режимът на отопление е винаги приоритетен. Всички вътрешни модули, които не са в режим отопление, превключват в режим на готовност поради конфликта на работни режими.



Вътрешните модули с конфликт на работни режими показват «--» на дисплея или лампата за задействан режим на работа мига и лампата за таймер свети. За повече информация вижте техническата документация на вътрешните модули.

Избягване на конфликт на работни режими:

- Нито един вътрешен модул не е в режим отопление.
- Всички вътрешни модули са в режим отопление и/или изкл.

3.2 Налични работни режими и функции

Функция	CL5000iU D...	CL5000iU... C/CC	CL5000iU CN...	CL2000 UW... E	CL3000i UW... E	CL5000i UW... E	CL6001i UW... E
Защита от замръзване (8 °C Heating)	-	-	✓	✓	✓	✓	✓
Автоматично вертикално наклоняване	-	✓	✓	✓	✓	✓	✓
Автоматично хоризонтално наклоняване	-	-	✓	-	-	✓	✓
Безстепенен вентилатор	-	✓	✓	✓	✓	✓	✓
Ръчен работен режим	✓	✓	✓	✓	✓	✓	✓
Запазване на позицията на ламелите за въздушната струя	-	✓	✓	✓	✓	✓	✓
Зададена влажност на въздуха (Humidity control)	-	-	-	-	-	-	✓
Сензор за движение (Human sensor)	-	-	-	-	-	-	✓
Функция за чист въздух (Ionizer)	-	-	-	-	-	✓	✓
Функция за безжично управление	+	+	+	-	+	+	+
Модул за свързване MC R	-	-	✓	-	+	+	-
Алармена функция	✓	✓	✓	+	+	+	+
Обслужване чрез кабелен контролер, управляван според стайната температура	✓	+ ¹⁾	✓	+	+	+	-
Настройка на външно статично налягане	✓	-	-	-	-	-	-
Автоматичен тест на въздушния поток	✓	-	-	-	-	-	-

1) Не всички типове продукти

Табл. 5 Налични работни режими и функции

- ✓ Винаги налични
 - Не са налични с климатик мулти сплит
 - +
 -
- Налични само с допълнителна принадлежност
Никога не са налични



За да се гарантира пълната функционалност, използвайте съвместимо с вътрешния модул дистанционно управление.

4 Указания за икономия на енергия и оптимизиране на производителността

- ▶ Настройте уреда на средни температури.
- ▶ Пуснете завесите по време на охлаждане, за да избегнете преки слънчеви лъчи.
- ▶ По време на работа затворете вратите и прозорците.
- ▶ Оставете входовете и изходите за въздух свободни.
- ▶ Регулирайте вентилационните клапи, така че въздухът да може да циркулира добре.
- ▶ Използвайте таймера и вградената в уреда функция икономия/сън (ако е налична).
- ▶ Почиствайте филтъра редовно и основно. Препоръчваме почистване на всеки 2 седмици.
- ▶ Регулирайте вентилационните клапи правилно.
- ▶ Работете с уреда винаги с отворени хоризонтални вентилационни клапи.

5 Защита на околната среда и депониране като отпадък

Опазването на околната среда е основен принцип на групата Bosch. За Bosch качеството на продуктите, ефективността и опазването на околната среда са равнопоставени цели. Законите и наредбите за опазване на околната среда се спазват стриктно.

За опазването на околната среда използваме най-добрата възможна техника и материали, като отчитаме аргументите от гледна точка на икономическата рентабилност.

Опаковка

По отношение на опаковката ние участваме в специфичните системи за утилизация, гарантиращи оптимално рециклиране. Всички използвани опаковъчни материали са екологично чисти и могат да се използват многократно.

Излязъл от употреба уред

Бракуваните уреди съдържат ценни материали, които трябва да се подложат на рециклиране.

Конструктивните възли се отделят лесно. Пластмасовите детайли са обозначени. По този начин различните конструктивни възли могат да се сортират и да се предадат за рециклиране или изхвърляне като отпадъци.

Излезли от употреба електрически и електронни уреди



Този символ означава, че продуктът не трябва да се изхвърля заедно с други отпадъци, а трябва да бъде предаден на съответните места за обработка, събиране, рециклиране и изхвърляне на отпадъци.

Символът важи за страните с разпоредби относно електронните устройства, като например Директива 2012/19/ЕС относно отпадъци от електрическо и електронно оборудване (ОЕЕО). Тези разпоредби определят рамковите условия, които са в сила в съответната държава за предаването като отпадък и рециклирането на стари електронни устройства.

Тъй като електронните уреди може да съдържат опасни вещества, те трябва да бъдат рециклирани отговорно с цел свеждането до минимум на възможните щети за околната среда и опасностите за човешкото здраве. В допълнение на това рециклирането на електронни отпадъци допринася и за запазването на природните ресурси.

За допълнителна информация относно утилизацията на стари електрически и електронни уреди моля да се обърнете към отговорния орган на място, към местното сметосъбирателно дружество или към търговеца, от когото сте закупили продукта.

Допълнителна информация ще намерите тук:
www.weee.bosch-thermotechnology.com/

Батерии

Батериите не трябва да се изхвърлят в битовата смет. Употребявани батерии трябва да се изхвърлят от местните организации за събиране на отпадъци.

Хладилен агент R32



Уредът съдържа флуориран парников газ R32 (парников потенциал 675¹⁾) с ниска горимост и ниска отровност (A2L или A2).

Съдържащото се количество е посочено върху табелката с техническите данни на външното тяло.

Хладилните агенти са опасни за околната среда и трябва да се събират и изхвърлят отделно.

6 Политика за защита на данните



Ние, **Роберт Бош ЕООД, бул. Черни връх 51 Б, 1407 София, България**, обработваме технически данни за продукта и инсталацията, данни за връзка, комуникационни данни, данни за регистрацията на продукта и данни за историята на клиента, с цел да осигурим функционалността на продукта (ОРЗД,

чл. 6, алинея 1, буква б), да изпълняваме нашите задължения за експлоатационен надзор на продукта, безопасност на продукта и от съображения за безопасност (ОРЗД, чл. 6, алинея 1, буква е), за защита на нашите права във връзка с въпроси, свързани с гаранцията и регистрацията на продукта (ОРЗД, чл. 6, алинея 1, буква е), както и за анализиране на дистрибуцията на нашите продукти и предоставяне на индивидуални и специфични за продукта информации и оферти (ОРЗД, чл. 6, алинея 1, буква е). За предоставяне на услуги като продажби и маркетингови услуги, управление на договори, обработка на плащания, програмиране, хостинг на данни и услуги за телефонна гореща линия можем да поверяваме и предаваме данни на външни доставчици на услуги и/или дъщерни дружества на Bosch съгласно § 15 и следв. на германския Закон за акционерните дружества. В някои случаи, но само ако е осигурена адекватна защита на данните, личните данни могат да се предават на получатели, намиращи се извън Европейската икономическа зона. Допълнителна информация се предоставя при поискване. Можете да се свържете с корпоративното длъжностно лице по защитата на данните на адрес: Data Protection Officer, Information Security and Privacy (C/ISP), Robert Bosch GmbH, Postfach 30 02 20, 70442 Stuttgart, Germany.

Имате право по всяко време да възразите срещу обработката на Вашите лични данни въз основа на ОРЗД, чл. 6, алинея 1, буква е, на основания, свързани с Вашата конкретна ситуация или свързани с целите на директния маркетинг. За да упражните Вашите права, моля, свържете се с нас чрез **DPO@bosch.com**. За да получите повече информация, моля, сканирайте QR кода.

1) въз основа на Приложение I на Разпоредба (ЕС) № 517/2014 на Европейския парламент и на Съвета от 16 април 2014 г.

Obsah

1	Vysvětlení symbolů a bezpečnostní pokyny	8
1.1	Použité symboly	8
1.2	Všeobecné bezpečnostní pokyny	9
1.3	Poznámky k tomuto návodu	9
2	Údaje o výrobku	10
2.1	Prohlášení o shodě	10
2.2	Součásti jednotky	10
2.3	Rozsah provozních teplot	10
2.4	Údaje o chladivu	11
3	Provoz a údržba	11
3.1	Konflikt provozních režimů	11
3.2	Dostupné druhy provozu a funkce	12
4	Pokyny k úspoře energie a optimalizaci výkonu	12
5	Ochrana životního prostředí a likvidace odpadu	13
6	Informace o ochraně osobních údajů	13

1 Vysvětlení symbolů a bezpečnostní pokyny

1.1 Použité symboly

Výstražné pokyny

Signální výrazy označují druh a závažnost následků, které mohou nastat, nebudou-li dodržena opatření k odvrácení nebezpečí.

Následující signální výrazy jsou definovány a mohou být použity v této dokumentaci:



NEBEZPEČÍ

NEBEZPEČÍ znamená, že dojde k těžkým až život ohrožujícím újmám na zdraví osob.



VAROVÁNÍ

VAROVÁNÍ znamená, že může dojít k těžkým až život ohrožujícím újmám na zdraví osob.



UPOZORNĚNÍ

UPOZORNĚNÍ znamená, že může dojít k lehkým až středně těžkým újmám na zdraví osob.





OZNÁMENÍ

OZNÁMENÍ znamená, že může dojít k materiálním škodám.

Důležité informace



Důležité informace neobsahující ohrožení člověka nebo materiálních hodnot jsou označeny zobrazeným informačním symbolem.

Symbol	Význam
	Varování před vznětlivými látkami: Chladiivo R32 v tomto výrobku je plyn s nízkou hořlavostí a nízkou toxicitou (A2L nebo A2).
	Během instalačních a údržbových prací používejte ochranné rukavice.
	Údržbu by měla provádět kvalifikovaná osoba a dodržovat pokyny uvedené v návodu k údržbě.
	Při provozu nutno dodržovat pokyny uvedené v návodu k obsluze.

Tab. 6

1.2 Všeobecné bezpečnostní pokyny

Pokyny pro cílovou skupinu

Tento návod k obsluze je určen provozovatelům klimatizačních zařízení. Pokyny ve všech návodech souvisejících se zařízením musejí být dodrženy. Jejich nerespektování může vést k materiálním škodám, poškození zdraví osob nebo dokonce k ohrožení jejich života.

- ▶ Před zahájením obsluhy si přečtěte a uschovejte návody k obsluze všech komponent zařízení.
- ▶ Řiďte se bezpečnostními a výstražnými pokyny.

Použití v souladu se stanoveným účelem

Vnitřní jednotka je určena k instalaci v rámci budovy s připojením na venkovní jednotku a další systémové komponenty, např. regulace.

Venkovní jednotka je určena k instalaci mimo budovu s připojením na jednu nebo více vnitřních jednotek a další systémové komponenty, např. regulace.

Klimatizační jednotka je určena pouze pro komerční/soukromé použití, kde odchylky teplot od nastavených požadovaných hodnot nezpůsobují škody na zdraví živých tvorů nebo materiálů. Klimatizační jednotka není vhodná pro přesné nastavení a udržování požadované absolutní vlhkosti vzduchu.

Každé jiné použití se považuje za použití v rozporu s původním určením. Neodborné používání a škody, které z toho plynou, jsou vyloučeny z odpovědnosti.

K instalaci na speciálních místech (podzemní garáž, technické prostory, balkon nebo na libovolných, zcela otevřených plochách):

- ▶ Nejprve věnujte pozornost požadavkům na místo instalace v technické dokumentaci.

Všeobecná nebezpečí v souvislosti s chladivem

- ▶ Toto zařízení je naplněno chladivem. Plyné chladivo může při kontaktu s ohněm vytvářet jedovaté plyny.
- ▶ Údržbu a prohlídku systému svěřujte pravidelně autorizované odborné firmě.
- ▶ Existuje-li podezření na vytékající chladivo, vyvětrejte důkladně místnost a informujte autorizovanou odbornou firmu.

Opravy a přestavby

Neodborné úpravy klimatizačních systémů mohou způsobit újmu na zdraví osob a/nebo materiální škody.

- ▶ Práci svěřte pouze autorizované odborné firmě.
- ▶ Neprovádějte žádné úpravy na venkovní a vnitřní jednotce ani na jiných dílech klimatizačního systému.
- ▶ Před veškerými pracemi v souvislosti s údržbou odpojte klimatizaci od napájení.

Poznámky k zacházení se systémem

Nesprávné používání klimatizace může poškodit vaše zdraví.

- ▶ Tělo nevystavujte na delší dobu přímo vzdušnému proudu.
- ▶ U kojenců, dětí, starších osob, lidí upoutaných na lůžko nebo osob zdravotně postižených zajistěte, aby teplota prostoru byla pro osoby nacházející se v místnosti vhodná.
- ▶ Do zařízení nikdy nezavádějte žádné předměty, mohli byste se zranit.

Nesprávné zacházení se zařízením může vést ke snížení výkonu a poškodit je nebo způsobit újmu na zdraví osob.

- ▶ Neblokujte vzduchové vstupy ani výstupy.
- ▶ Dveře a okna při provozu zavřete.
- ▶ Vnitřní jednotku chraňte před vniknutím vody.
- ▶ U montážního podstavce venkovní jednotky pravidelně kontrolujte, zda není opotřebený a zda je pevně usazený.
- ▶ Venkovní jednotku ničím nezatěžujte, např. předměty nebo osobami.
- ▶ Dbejte na to, aby v místě instalace vnitřní jednotky bylo minimum prachu, par a vlhkosti.
- ▶ V blízkosti zařízení nepoužívejte snadno vznětlivé plyny, např. ze sprejů.
- ▶ Pokud se vám zdá, že s klimatizační jednotkou není něco v pořádku (např. zápach po spálení, vadný kabel), okamžitě přerušete provoz a odpojte napájení.

Bezpečnost elektrických přístrojů pro domácí použití a podobné účely

Aby se zamezilo ohrožení elektrickými přístroji, platí podle EN 60335-1 tato pravidla:

„Tento přístroj mohou používat děti starší 8 let, jakož i osoby se sníženými fyzickými, smyslovými či mentálními schopnostmi nebo nedostatečnými zkušenostmi a znalostmi, pokud byly pod dohledem nebo ve vztahu k bezpečnému užívání přístroje poučeny a chápou nebezpečí, které jim z toho hrozí. Přístroj se nesmí stát předmětem dětské hry. Čištění a uživatelskou údržbu nesmějí provádět děti bez dohledu.“

„Dojde-li k poškození síťového kabelu, musí být za účelem zamezení vzniku ohrožení osob vyměněn výrobcem nebo jeho zákaznickým servisem či podobně kvalifikovanou osobou.“

1.3 Poznámky k tomuto návodu

Obrázky najdete souhrnně na konci tohoto návodu. Text obsahuje odkazy na obrázky.

Výrobky se v závislosti na modelu mohou od znázornění v tomto návodu lišit.

2 Údaje o výrobku

2.1 Prohlášení o shodě

Tento výrobek vyhovuje svou konstrukcí a provozními vlastnostmi příslušným evropským a národním požadavkům.

 Označením CE je prohlášena shoda výrobku se všemi použitelnými právními předpisy EU, které stanovují použití tohoto označení.

Úplný text prohlášení o shodě je k dispozici na internetu: www.junkers.cz.

2.2 Součásti jednotky

Nástěnné zařízení CL2000 UW... E/CL3000i UW... E /CL5000i UW... E – legenda k obr. 1:

- [1] Horní kryt
- [2] Místo pro malý filtr
- [3] Vzduchový filtr
- [4] Zadní strana displeje
- [5] Tlačítko pro ruční provoz
- [6] Druhý panel pro vertikální směrování vzduchu

Nástěnné zařízení CL6000i UW... E – legenda k obr. 2:

- [1] Horní kryt
- [2] Vzduchový filtr
- [3] Místo pro dva malé filtry
- [4] Pohybový senzor (Human sensor)
- [5] Tlačítko pro ruční provoz
- [6] Druhý panel pro vertikální směrování vzduchu
- [7] Displej

Kanálové zařízení – legenda k obr. 3:

- [1] Přívod vzduchu
- [2] Elektrický kontrolní box
- [3] Vzduchový filtr
- [4] Výstup vzduchu

Kazetové zařízení CL5000iU 4CC... a CL5000iL 4C... – legenda k obr. 4 a 5:

- [1] Displej
- [2] Mřížka přívodu vzduchu
- [3] Přívod vzduchu
- [4] Výstup vzduchu

Konzolový přístroj CL5000iU CN... – legenda k obr. 6:

- [1] Výstup vzduchu
- [2] Displej
- [3] Potrubí chladiva
- [4] Trubka odvodu kondenzátu
- [5] Mřížka přívodu vzduchu/přívod vzduchu

Venkovní jednotka – legenda k obr. 7:

- [1] Kryt ventilátoru
- [2] Potrubí chladiva
- [3] Spojovací kabel (k vnitřní jednotce)
- [4] Plynový a kapalinový ventil

2.3 Rozsah provozních teplot

	Teplota prostoru	Venkovní teplota
Chlazení	17 °C ... 32 °C	-15 °C ... 50 °C
Vytápění	0 °C ... 30 °C	-15 °C ... 24 °C
Odvlhčení	10 °C ... 32 °C	0 °C ... 50 °C

Tab. 7 CL2000 UW... E/CL3000i UW... E/CL5000i UW... E/CL6000i UW... E

	Teplota prostoru	Venkovní teplota
Chlazení	16 °C ... 32 °C	-15 °C ... 50 °C
Vytápění	0 °C ... 30 °C	-15 °C ... 24 °C
Odvlhčení	10 °C ... 32 °C	0 °C ... 50 °C

Tab. 8 CL5000iU D.../CL5000iU... C/CC/CL5000iU CN...



Ochrana uvnitř tepelného čerpadla může zablokovat provoz zařízení při teplotách mimo výše uvedený rozsah.



Pokud je vlhkost vzduchu nižší než 80 %, může se na výstupu vzduchu tvořit kondenzace. Aby k tomu nedocházelo, otevřete co nejvíce lamely pro svislé směrování vzduchu vertikálně k podlaze a nastavte na ventilátoru vysoké otáčky.

2.4 Údaje o chladivu

Toto zařízení **obsahuje fluorované skleníkové plyny** jako chladivo. Jednotka je hermeticky uzavřená. Niže uvedené údaje o chladivu vyhovují požadavkům nařízení EU č. 517/2014 o fluorovaných skleníkových plynech.



Upozornění pro provozovatele: Když váš instalatér doplňuje chladivo, запиše jeho dodatečné plnicí a celkové množství do následující tabulky.

Typ výrobku	Jmenovitý výkon chlazení [kW]	Jmenovitý výkon topení [kW]	Typ chladiva	Potenciál globálního oteplování (GWP) [kg Co ₂ equ.]	Ekvivalent Co ₂ první náplně	První náplň [kg]	Doplňující plnicí množství pro délku trubky L ¹⁾ [g/m]	Celková náplň při uvedení do provozu [kg]
CL5000M 41/2 E	3,52	3,81	R32	675	0,49	0,72	12	
CL5000M 53/2 E	5,28	5,57	R32	675	0,78	1,15	12	
CL5000M 62/3 E	7,03	7,62	R32	675	1,01	1,5	12	
CL5000M 79/3 E	8,79	9,38	R32	675	1,35	2,0	24	
CL5000M 82/4 E	10,55	11,72	R32	675	1,62	2,4	24	
CL5000M 105/4 E	10,55	11,72	R32	675	1,62	2,4	24	
CL5000M 125/5 E	12,02	13,48	R32	675	1,89	2,8	24	

1) Celková délka trubky L v metrech (pokud L > 5 m jednoduché trasy od ODU do IDU).

Tab. 9 Fluorovaný plyn

3 Provoz a údržba



UPOZORNĚNÍ

Nebezpečí úrazu elektrickým proudem nebo pohybujícími se díly

- ▶ Před veškerou údržbou přerušete napájení.
- ▶ Úkony spojené s údržbou, které zde nejsou uvedeny, pověřte pouze autorizovanou odbornou firmu.



Informace k ovládání vnitřní jednotky najdete v příslušném návodu k obsluze.

3.1 Konflikt provozních režimů

Při použití multifunkčních splitových klimatizačních jednotek jsou možné všechny provozní režimy, ale s následujícími zvláštnostmi:

Pokud provozujete více než jednu vnitřní jednotku, mohou vnitřní jednotky přejít do pohotovostního režimu z důvodu konfliktu provozních režimů. Ke konfliktu provozních režimů dochází, když je alespoň jedna vnitřní jednotka v provozu vytápění a současně je alespoň jedna vnitřní jednotka v jiném provozním režimu (např. v provozu chlazení). Provoz vytápění má vždy přednost. Všechny vnitřní jednotky, které nejsou v provozu vytápění, přejdou do pohotovostního režimu z důvodu konfliktu provozních režimů.



Vnitřní jednotky s konfliktem provozních režimů zobrazují na displeji „--“ nebo bliká kontrolka provozu a svítí kontrolka časovače. Další informace naleznete v technické dokumentaci vnitřních jednotek.

Předcházení konfliktu provozních režimů:

- Žádná vnitřní jednotka není v provozu vytápění.
- Všechny vnitřní jednotky jsou v provozu vytápění a/nebo vypnuté.

3.2 Dostupné druhy provozu a funkce

Funkce	CL5000iU D...	CL5000iU... C/CC	CL5000iU CN...	CL2000 UW... E	CL3000i UW... E	CL5000i UW... E	CL6001i UW... E
Protizámrazová ochrana (8 °C Heating)	-	-	✓	✓	✓	✓	✓
Automatické svislé vychýlení	-	✓	✓	✓	✓	✓	✓
Automatické vodorovné vychýlení	-	-	✓	-	-	✓	✓
Bezstupňový ventilátor	-	✓	✓	✓	✓	✓	✓
Ruční provoz	✓	✓	✓	✓	✓	✓	✓
Polohová paměť lamel pro proudění vzduchu	-	✓	✓	✓	✓	✓	✓
Požadovaná vlhkost vzduchu (Humidity control)	-	-	-	-	-	-	✓
Pohybový senzor (Human sensor)	-	-	-	-	-	-	✓
Funkce čerstvého vzduchu (Ionizer)	-	-	-	-	-	✓	✓
Bezdrátová řídicí funkce	+	+	+	-	+	+	+
Připojovací modul MC R	-	-	✓	-	+	+	-
Funkce alarmu	✓	✓	✓	+	+	+	+
Ovládání prostřednictvím prostorového ovladače připojeného přes kabel	✓	+ ¹⁾	✓	+	+	+	-
Nastavení externího statického tlaku	✓	-	-	-	-	-	-
Automatický test proudění vzduchu	✓	-	-	-	-	-	-

1) Ne všechny typy výrobků

Tab. 10 Dostupné druhy provozu a funkce

- ✓ Vždy k dispozici
 - Není k dispozici s multifunkční splitovou klimatizační jednotkou
 - +
 -
- K dispozici pouze s příslušenstvím
Není vůbec k dispozici



Pro zajištění plné funkčnosti použijte dálkové ovládání kompatibilní s používanou vnitřní jednotkou.

4 Pokyny k úspoře energie a optimalizaci výkonu

- ▶ Nastavte zařízení na střední teplotu.
- ▶ Během procesu chlazení zatáhněte závěsy, aby do prostoru nevnikalo sluneční záření.
- ▶ Během provozu zavřete dveře a okna.
- ▶ Udržujte přívody a výstupy vzduchu volné.
- ▶ Nastavte větrací klapky tak, aby vzduch mohl dobře cirkulovat.
- ▶ Používejte časovač a funkci úspory/spánku integrovanou v zařízení (je-li k dispozici).
- ▶ Čistěte pravidelně a důkladně filtr. Doporučujeme čištění každé 2 týdny.
- ▶ Nastavte správně větrací klapky.
- ▶ Používejte přístroj vždy s otevřenými horizontálními větracími klapkami.

5 Ochrana životního prostředí a likvidace odpadu

Ochrana životního prostředí je podniková zásada skupiny Bosch. Kvalita výrobků, hospodárnost provozu a ochrana životního prostředí jsou rovnocenné cíle. Zákony a předpisy týkající se ochrany životního prostředí jsou přísně dodržovány. K ochraně životního prostředí používáme s důrazem na hospodárnost nejlepší možnou technologii a materiály.

Balení

Obaly, které používáme, jsou v souladu s recyklačními systémy příslušných zemí zaručujícími jejich optimální opětovné využití. Všechny použité obalové materiály jsou šetrné vůči životnímu prostředí a lze je znovu zužitkovat.

Staré zařízení

Stará zařízení obsahují hodnotné materiály, které lze recyklovat. Konstrukční skupiny lze snadno oddělit. Plasty jsou označeny. Takto lze rozdílné konstrukční skupiny roztrždit a provést jejich recyklaci nebo likvidaci.

Stará elektrická a elektronická zařízení



Tento symbol znamená, že výrobek nesmí být likvidován spolu s ostatními odpady a je nutné jej odevzdat do sběrných míst ke zpracování, sběru, recyklaci a likvidaci.

Symbol platí pro země, které se řídí předpisy o elektronickém odpadu, např. "Směrnice Evropského parlamentu a Rady 2012/19/EU o odpadních elektrických a elektronických zařízeních". Tyto předpisy stanovují rámcové podmínky, které platí v jednotlivých zemích pro vrácení a recyklaci odpadních elektrických zařízení.

Jelikož elektronická zařízení mohou obsahovat nebezpečné látky, je nutné je uvědoměle recyklovat, aby se minimalizovaly škody na životním prostředí a nebezpečí pro lidské zdraví. Recyklace elektronického odpadu kromě toho přispívá k ochraně přírodních zdrojů.

Pro další informace o ekologické likvidaci odpadních elektrických a elektronických zařízení se obraťte na příslušné úřady v dané zemi, na firmy zabývající se likvidací odpadů nebo na prodejce, od kterého jste výrobek zakoupili.

Další informace najdete zde:
www.weee.bosch-thermotechnology.com/

Baterie

Baterie je zakázáno likvidovat s domovním odpadem. Vybité baterie je nutné likvidovat v místních sběrnách.

Chladivo R32



Zařízení obsahuje fluorovaný skleníkový plyn R32 (potenciál globálního oteplování 675¹⁾) s nízkou hořlavostí a nízkou toxicitou (A2L nebo A2).

Obsažené množství je uvedeno na typovém štítku venkovní jednotky.

Chladiva jsou nebezpečím pro životní prostředí a je nutné je shromažďovat a likvidovat odděleně.

6 Informace o ochraně osobních údajů



My, společnost **Bosch Thermotechnika s.r.o., Průmyslová 372/1, 108 00 Praha - Štěrboholy, Česká republika**, zpracováváme informace o výrobcích a pokyny k montáži, technické údaje a údaje o připojení, údaje o komunikaci, registraci výrobků a o historii klientů za účelem zajištění funkcí výrobků (čl.

6, odst. 1, písmeno b nařízení GDPR), abychom mohli plnit svou povinnost dohledu nad výrobky a zajišťovat bezpečnost výrobků (čl. 6, odst. 1, písmeno f nařízení GDPR) s cílem ochránit naše práva ve spojitosti s otázkami záruky a registrace výrobků (čl. 6, odst. 1, písmeno f GDPR) a abychom mohli analyzovat distribuci našich výrobků a poskytovat přizpůsobené informace a nabídky související s výrobky (čl. 6, odst. 1, písmeno f nařízení GDPR). V rámci poskytování služeb, jako jsou prodejní a marketingové služby, správa smluvních vztahů, evidence plateb, programování, hostování dat a služby linky hotline, můžeme pověřit zpracováním externí poskytovatele služeb a/nebo přidružené subjekty společnosti Bosch a přenést data k nim. V některých případech, ale pouze je-li zajištěna adekvátní ochrana údajů, mohou být osobní údaje předávány i příjemcům mimo Evropský hospodářský prostor. Další informace poskytujeme na vyžádání. Našeho pověřence pro ochranu osobních údajů můžete kontaktovat na následující adrese: Data Protection Officer, Information Security and Privacy (C/ISP), Robert Bosch GmbH, Postfach 30 02 20, 70442 Stuttgart, NĚMECKO.

Máte právo kdykoli vznést námítku vůči zpracování vašich osobních údajů, jehož základem je čl. 6 odst. 1 písmeno f nařízení GDPR, na základě důvodů souvisejících s vaší konkrétní situací nebo v případech, kdy se zpracovávají osobní údaje pro účely přímého marketingu. Chcete-li uplatnit svá práva, kontaktujte nás na adrese **DPO@bosch.com**. Další informace najdete pomocí QR kódu.

1) na základě dodatku I Nařízení (EU) č. 517/2014 Evropského parlamentu a Rady ze dne 16. dubna 2014.

Indholdsfortegnelse

1	Symbolforklaring og sikkerhedsanvisninger	14
1.1	Symbolforklaring	14
1.2	Generelle sikkerhedshenvisninger	15
1.3	Henvisninger til denne vejledning	15
2	Oplysninger om produktet	16
2.1	Overensstemmelseserklæring	16
2.2	Apparatbestanddele	16
2.3	Driftstemperaturområde	16
2.4	Oplysninger om kølemiddel	17
3	Drift og vedligeholdelse	17
3.1	Driftskonflikt	17
3.2	Tilgængelige driftsformer og funktioner	18
4	Energispareråd og optimering af ydelse	18
5	Miljøbeskyttelse og bortskaffelse	19
6	Bemærkning om databeskyttelse	19

1 Symbolforklaring og sikkerhedsanvisninger**1.1 Symbolforklaring****Advarselshenvisninger**

Under advarselshenvisninger viser tekstadvarsler art og omfanget af følger, hvis forholdsregler til at forhindre farer ikke følges.

Følgende signalord er definerede og kan forekomme i det foreliggende dokument:

**FARE**

FARE betyder, at der kan forekomme alvorlige og endog livsfarlige personskader.

**ADVARSEL**

ADVARSEL betyder, at der kan opstå alvorlige og endog livsfarlige personskader.

**FORSIGTIG**





FORSIGTIG betyder, at der kan opstå personskader af lettere til middel grad.

BEMÆRK

BEMÆRK betyder, at der kan opstå materielle skader.

Vigtige informationer

Vigtige informationer uden farer for personer eller ting vises med de viste info-symboler.

Symbol	Betydning
	Advarsel mod brændbare stoffer: Kølemidlet R32 i dette produkt er en gas med lav brændbarhed og lav giftighed (A2L eller A2).
	Bær beskyttelsehandsker under installation og vedligeholdelse.
	Vedligeholdelsen bør udføres af en kvalificeret person, og anvisninger i vedligeholdelsesvejledningen skal overholdes.
	Følg anvisningerne i denne betjeningsvejledning under drift.

Tab. 11

1.2 Generelle sikkerhedshenvisninger

Anvisninger for målgruppen

Denne betjeningsvejledning henviser til klimaanlæggets ejer. Anvisningerne i alle anlægsrelevante vejledninger skal følges. Hvis anvisningerne ikke overholdes, kan det forårsage materielle skader og/eller personskader, som kan være livsfarlige.

- ▶ Betjeningsvejledningerne til alle anlæggets bestanddele skal læses før betjening og opbevares.
- ▶ Overhold sikkerheds- og advarselshenvisningerne.

Forskriftsmæssig anvendelse

Indendørsenheden er beregnet til indendørs montering i en bygning med tilslutning til en udvendig enhed og yderligere systemkomponenter, f.eks. styringer.

Den udvendige enhed er beregnet til montering uden for en bygning med tilslutning til en eller flere indendørsenhed(er) og yderligere systemkomponenter, f.eks. styringer.

Klimaanlægget er udelukkende beregnet til erhvervs-/privat brug, hvor temperaturafvigelse fra de indstillede nominelle værdier ikke fører til skader ved levende væsener eller materialer. Klimaanlægget er ikke egnet til at indstille og holde den ønskede absolutte luftfugtighed.

Al anden anvendelse er ikke forskriftsmæssig. Usagkyndig brug af apparatet og heraf resulterende skader omfattes ikke af garantien.

Til installation på særlige steder (parkeringskælder, altaner eller andre halvåbne arealer):

- ▶ Bemærk ført kravene til installationsstedet i den tekniske dokumentation.

Almene farer forårsaget af kølemiddel

- ▶ Apparatet er fyldt med kølemiddel. Kølemiddelgas kan danne giftige gasser ved kontakt med ild.
- ▶ Anlægget skal afprøves og vedligeholdes af en autoriseret installatør med jævne mellemrum.
- ▶ Hvis der er mistanke om kølemiddeludslip, skal rummet ventileres grundigt og en autoriseret installatør tilkaldes.

Ombygning og reparationer

Usagkyndige ændringer på klimaanlægget kan føre til personskader og/eller materielle skader.

- ▶ Arbejdet må kun udføres af en autoriseret installatør.
- ▶ Foretag ingen ændringer på den udvendige enhed, indendørsenheden eller på andre dele af klimaanlægget.
- ▶ Adskil klimaanlægget fra strømforsyningen før alle vedligeholdelsesarbejder.

Henvisninger til håndtering af anlægget

Forkert brug af klimaanlægget kan skade din sundhed.

- ▶ Udsæt ikke din krop direkte for luftstrømmen i længere tid.
- ▶ For spædbørn, børn, ældre mennesker, sengeliggende eller handicappede personer skal det sikres, at rumtemperaturen er egnet til personen, der befinder sig i rummet.
- ▶ Før aldrig gestande ind i apparatet. Du kan komme til skade herved.

Forkert håndtering af apparatet kan resultere i forringet effekt og i yderste konsekvens også apparat- og personskader.

- ▶ Luftindgangene og luftudgangene på apparaterne må ikke blokeres.
- ▶ Luk døre og vinduer under driften.
- ▶ Beskyt indendørsenheden mod indtrængende vand.
- ▶ Kontrollér monteringsstedet til den udvendige enhed med henblik på slitage og solid fastgørelse.
- ▶ Påfør ingen vægtræfter på den udvendige enhed, f.eks. fra genstande eller personer.
- ▶ Begræns så vidt muligt støv, dampe og fugt i opstillingsrummet til indendørsenheden.
- ▶ Anvend ingen let antændelige gasser i nærheden af apparaterne, f.eks. fra spraydåser.
- ▶ Hvis det antages, at klimaapparatet har en fejl (f.eks. brændt lugt, defekt kabel etc.), skal driften øjeblikkeligt standses og strømforsyningen afbrydes.

Sikkerhed ved elektrisk udstyr til husholdningsbrug og lignende formål

For at undgå farer på grund af elektrisk udstyr gælder følgende bestemmelser iht. EN 60335-1:

„Dette apparat kan bruges af børn over 8 år samt af personer med reducerede fysiske, sensoriske og psykiske evner eller manglende erfaring og viden, hvis de er under opsyn eller er blevet undervist i apparatets brug og de farer, der kan være forbundet med det. Børn må ikke lege med apparatet. Rengøring og brugervedligeholdelse må kun udføres af børn, hvis de er under opsyn.“

„Hvis tilslutningsledningen beskadiges, skal den udskiftes af producenten eller dennes kundeservice eller af en tilsvarende kvalificeret person, så farlige situationer undgås.“

1.3 Henvisninger til denne vejledning

Der findes en samlet oversigt over figurerne sidst i denne vejledning. Teksten indeholder henvisninger til figurerne.

Produkterne kan afhængigt af modellen afvige fra afbildningen i denne vejledning.

2 Oplysninger om produktet

2.1 Overensstemmelseserklæring

Dette produkt opfylder i sin konstruktion og sin driftsfunktion de europæiske og nationale krav.

 Med CE-mærkningen erklæres produktets overensstemmelse med alle relevante EU-retsbestemmelser, der foreskriver anbringelsen af denne mærkning.

Overensstemmelseserklæringens fulde tekst findes på internettet: www.bosch-climate.dk.

2.2 Apparatbestanddele

Vægapparat CL2000 UW... E/CL3000i UW... E /CL5000i UW... E - Forklaring til fig. 1:

- [1] Øvre afdækning
- [2] Plads til lille filter
- [3] Luftfilter
- [4] Displayets bagside
- [5] Tast til manuel drift
- [6] Luftledeplade

Vægapparat CL6000i UW... E - Forklaring til fig. 2:

- [1] Øvre afdækning
- [2] Luftfilter
- [3] Plads til to små filtre
- [4] Bevægelsessensor (Human sensor)
- [5] Tast til manuel drift
- [6] Luftledeplade
- [7] DISPLAY

Kanalapparat - forklaring til fig. 3:

- [1] Luftindtag
- [2] El-styrebox
- [3] Luftfilter
- [4] Luftaftræk

Kassetteapparat CL5000iU 4CC... og CL5000iL 4C... - Forklaring til fig. 4 og 5:

- [1] DISPLAY
- [2] Luftindgangsgitter
- [3] Luftindtag
- [4] Luftaftræk

Konsolapparat CL5000iU CN... - forklaring til fig. 6:

- [1] Luftaftræk
- [2] DISPLAY
- [3] Kølemiddelledning
- [4] Kondensatudløb
- [5] Luftindgangsgitter/luftindgang

Udvendig enhed - forklaring til fig. 7:

- [1] Ventilatorafdækning
- [2] Kølemiddelledning
- [3] Forbindelsesledning (til indendørsenheden)
- [4] Gas- og væskeventil

2.3 Driftstemperaturområde

	Rumtemperatur	Udvendigtemperatur
Køling	17 °C ... 32 °C	-15 °C ... 50 °C
Opvarmning	0 °C ... 30 °C	-15 °C ... 24 °C
Affugtning	10 °C ... 32 °C	0 °C ... 50 °C

Tab. 12 CL2000 UW... E/CL3000i UW... E /CL5000i UW... E/CL6000i UW... E

	Rumtemperatur	Udvendigtemperatur
Køling	16 °C ... 32 °C	-15 °C ... 50 °C
Opvarmning	0 °C ... 30 °C	-15 °C ... 24 °C
Affugtning	10 °C ... 32 °C	0 °C ... 50 °C

Tab. 13 CL5000iU D.../CL5000iU... C/CC/CL5000iU CN...



Den indbyggede sikkerhedsanordning kan blokere apparatets drift ved temperaturer uden for det ovennævnte område.



Hvis luftfugtigheden ligger over 80 %, kan der dannes kondens på luftaftrækket. For at undgå dette, åbnes de vertikale luftspjæld så meget som muligt (vertikalt mod gulvet) og der indstilles en høj ventilatoreffekt.

2.4 Oplysninger om kølemiddel

Dette anlæg **indeholder fluorerede drivhusgasser** som kølemiddel. Enheden er hermetisk lukket. Følgende oplysninger om kølemedlet opfylder kravene i EU-forordningen nr. 517/2014 for fluorerede drivhusgasser.



Vejledning til brugeren: Når installatøren har efterpåfyldt kølemiddel, anfører installatøren den ekstra påfyldningsmængde samt den totale mængde kølemiddel i nedenstående tabel.

Produkttype	Nominal effekt køling [kW]	Nominal effekt opvarmning [kW]	Kølemiddelt type	Drivhuspotentiale (GWP) [kg CO ₂ equ.]	CO ₂ -ækvivalent for første påfyldning	Første påfyldningsmængde [kg]	Ekstra påfyldningsmængde for rørlængde L ¹⁾ [g/m]	Samlet påfyldningsmængde ved opstart [kg]
CL5000M 41/2 E	3,52	3,81	R32	675	0,49	0,72	12	
CL5000M 53/2 E	5,28	5,57	R32	675	0,78	1,15	12	
CL5000M 62/3 E	7,03	7,62	R32	675	1,01	1,5	12	
CL5000M 79/3 E	8,79	9,38	R32	675	1,35	2,0	24	
CL5000M 82/4 E	10,55	11,72	R32	675	1,62	2,4	24	
CL5000M 105/4 E	10,55	11,72	R32	675	1,62	2,4	24	
CL5000M 125/5 E	12,02	13,48	R32	675	1,89	2,8	24	

1) Samlet rørlængde L i meter (hvis L > end 5 m en vej fra ODU til IDU).

Tab. 14 F-gas

3 Drift og vedligeholdelse



FORSIGTIG

Fare på grund af strømstød eller bevægelige dele

- ▶ Afbryd strømforsyningen inden alle former for vedligeholdelsesarbejde.
- ▶ Vedligeholdelsestrin, der ikke er anført her, må kun udføres af et autoriseret VVS-firma.



Informationer til betjening af indendørsenheder findes i de pågældende betjeningsvejledninger.

3.1 Driftskonflikt

Når du bruger MultiSplit-klimaanlæg, er alle driftsformer mulige, men med følgende specielle funktioner:

Hvis der betjenes mere end én indendørsenhed, kan indendørsenheder gå i standby på grund af en driftskonflikt. Der opstår en driftskonflikt, når mindst én indendørsenhed kører i varmedrift, og mindst én indendørsenhed samtidig kører i en anden driftsform (f.eks. køledrift). Varmedriften prioriteres altid højest. Alle indendørsenheder, der ikke kører i varmedrift, går i standby på grund af driftskonflikten.



Indendørsenheder med driftskonflikt viser „--“ på displayet, eller også lyser driftslampen, mens timerlampen lyser. Der henvises til indendørsenhedens tekniske dokumentation for yderligere oplysninger.

Sådan undgås en driftskonflikt:

- Sørg for, at ingen indendørsenhed kører i varmedrift.
- Alle indendørsenheder kører i varmedrift og/eller er slået fra.

3.2 Tilgængelige driftsformer og funktioner

Funktion	CL5000iU D...	CL5000iU... C/CC	CL5000iU CN...	CL2000 UW... E	CL3000i UW... E	CL5000i UW... E	CL6001i UW... E
Frostbeskyttelse (8 °C Heating)	-	-	✓	✓	✓	✓	✓
Automatisk lodret svingning	-	✓	✓	✓	✓	✓	✓
Automatisk vandret svingning	-	-	✓	-	-	✓	✓
Trinløs ventilator	-	✓	✓	✓	✓	✓	✓
Manuel drift	✓	✓	✓	✓	✓	✓	✓
Positionshukommelse for luftstrømlameller	-	✓	✓	✓	✓	✓	✓
Nominal luftfugtighed (Humidity control)	-	-	-	-	-	-	✓
Bevægelsessensor (Human sensor)	-	-	-	-	-	-	✓
Friskluftfunktion (Ionizer)	-	-	-	-	-	✓	✓
Trådløs styringsfunktion	+	+	+	-	+	+	+
Tilslutningsmodul MC R	-	-	✓	-	+	+	-
Alarmfunktion	✓	✓	✓	+	+	+	+
Betjening via kabelforbundet rumstyring	✓	+ ¹⁾	✓	+	+	+	-
Indstilling eksternt statisk tryk	✓	-	-	-	-	-	-
Automatisk luftstrømtest	✓	-	-	-	-	-	-

1) Ikke alle produkttyper

Tab. 15 Tilgængelige driftsformer og funktioner

- ✓ Altid tilgængelig
- Ikke tilgængelig med Multisplit-klimaanlæg
- + Kun tilgængelig med tilbehør
- Aldrig tilgængelig



For at garantere hele funktionaliteten, skal der anvendes en fjernbetjening, der er kompatibel med den anvendte indendørsenhed.

4 Energispareråd og optimering af ydelse

- ▶ Indstil apparatet til mellemtemperaturer.
- ▶ Luk forhængene under køledriften for at undgå direkte solstråling.
- ▶ Luk døre og vinduer under driften.
- ▶ Hold luftindgange og -udgange fri.
- ▶ Indstil ventilationsspjælde således, at luften kan cirkulere frit.
- ▶ Brug timeren og den spare-/sovefunktion (hvor de findes).
- ▶ Rengør filteret regelmæssigt og grundigt. Vi anbefaler en rengøring hver 2. uge.
- ▶ Indstil ventilationsspjælde korrekt.
- ▶ Kør apparatet altid med åbnede horisontale ventilationsspjælde.

5 Miljøbeskyttelse og bortskaffelse

Miljøbeskyttelse er et virksomhedsprincip for Bosch-gruppen. Produkternes kvalitet, økonomi og miljøbeskyttelse har samme høje prioritet hos os. Love og forskrifter til miljøbeskyttelse overholdes nøje. For beskyttelse af miljøet anvender vi den bedst mulige teknik og de bedste materialer og fokuserer hele tiden på god økonomi.

Emballage

Med hensyn til emballagen deltager vi i de enkelte landes genbrugssystemer, som garanterer optimal recycling. Alle emballagematerialer er miljøvenlige og kan genbruges.

Udtjente apparater

Udtjente apparater indeholder materialer, som kan genanvendes. Komponenterne er lette at skille ad. Plastmaterialerne er mærkede. Dermed kan de forskellige komponenter sorteres og genanvendes eller bortskaffelse.

Udtjente elektro- og elektronikprodukter



Dette symbol betyder, at produktet ikke må bortskaffes sammen med andet affald, men skal bringes til affaldsindsamlingsstedet til behandling, indsamling, genanvendelse og bortskaffelse.

Symbolet gælder for lande med regler for elektronisk affald, f.eks. "Europæisk direktiv 2012/19 / EF om affald af elektrisk og elektronisk udstyr". Disse regler definerer de generelle betingelser, der gælder for retur og genbrug af gamle elektroniske enheder i de enkelte lande.

Da elektroniske apparater kan indeholde farlige stoffer, skal de genanvendes ansvarligt for at minimere mulige miljøskader og farer for menneskers sundhed. Derudover bidrager genanvendelse af elektronisk affald med at bevare naturressourcer.

For mere information om miljøvenlig bortskaffelse af elektrisk og elektronisk udstyr, bedes du kontakte de ansvarlige lokale myndigheder, dit affaldsaffalds firma eller den forhandler, hvor du købte produktet.

Yderligere informationer findes her:
www.weee.bosch-thermotechnology.com

Batterier

Batterier må ikke bortskaffes som almindeligt affald. Brugte batterier skal bortskaffes ved de lokale indsamlingssystemer.

Kølemiddel R32



Apparatet indeholder fluorholdig drivhusgas R32 (drivhuspotentiale 675¹⁾) med lav brændbarhed og lav giftighed (A2L eller A2).

Den indeholdte mængde er angivet på den udvendige enheds typeskilt.

Kølemiddel er til fare for miljøet og skal indsamles og bortskaffes separat.

6 Bemærkning om databeskyttelse



Vi, **Robert Bosch A/S, Telegrafvej 1, 2750 Ballerup, Danmark** behandler oplysninger om produkt og montering foruden tekniske data og forbindelsesdata, kommunikationsdata samt produktregistrerings- og kundehistorikdata for at give produktfunktionalitet (art. 6 pgf. 1 nr. 1 b GDPR), for at opfylde vores for-

pligtelse hvad angår produktovervågning, og grundet produktsikkerhed (GDPR, art. 6 pgf. 1 nr. 1 f), for at sikre vores rettigheder i forbindelse med spørgsmål vedrørende garanti og produktregistrering (GDPR, art. 6 pgf. 1 nr. 1 f) og for at analysere distributionen af vores produkter, og for at tilbyde individualiserede oplysninger og tilbud relateret til produktet (GDPR, art. 6 pgf. 1 nr. 1 f). For at tilbyde tjenester såsom salgs- og markedsførings tjenester, kontraktstyring, betalingshåndtering, programmering, dataopbevaring og hotline-tjenester, kan vi hyre eksterne serviceudbydere og/eller Bosch-partnerselskaber, og overføre data til disse. I nogle tilfælde, men kun når der er sørget for passende databeskyttelse, kan persondata overføres til modtagere udenfor Det Europæiske Økonomiske Samarbejdsområde. Yderligere oplysninger gives efter forespørgsel. De kan kontakte vores databeskyttelsesansvarlige ved at kontakte: Data Protection Officer, Information Security and Privacy (C/ISP), Robert Bosch GmbH, Postfach 30 02 20, 70442 Stuttgart, TYSKLAND.

De er til enhver tid berettiget til at modsætte Dem behandlingen af Deres personoplysninger baseret på GDPR art. 6 pgf. 1 nr. 1 f efter grunde relateret til Deres egen situation eller til direkte markedsføringsformål. For at udøve Deres rettigheder, bedes De kontakte os via DPO@bosch.com. Følg venligst QR-koden for yderligere oplysninger.

1) på grundlag af bilag I i forordning (EU) nr. 517/2014 fra Det Europæiske Parlament og Rådet af 16. april 2014.

Inhaltsverzeichnis

1	Symbolerklärung und Sicherheitshinweise	20
1.1	Symbolerklärung	20
1.2	Allgemeine Sicherheitshinweise	21
1.3	Hinweise zu dieser Anleitung	21
2	Angaben zum Produkt	22
2.1	Konformitätserklärung	22
2.2	Gerätebestandteile	22
2.3	Betriebstemperaturbereich	22
2.4	Angaben zum Kältemittel	23
3	Betrieb und Wartung	23
3.1	Betriebsart-Konflikt	23
3.2	Verfügbare Betriebsarten und Funktionen	24
4	Energiesparhinweise und Leistungsoptimierung	24
5	Umweltschutz und Entsorgung	25
6	Datenschutzhinweise	25

1 Symbolerklärung und Sicherheitshinweise

1.1 Symbolerklärung

Warnhinweise

In Warnhinweisen kennzeichnen Signalwörter die Art und Schwere der Folgen, falls die Maßnahmen zur Abwendung der Gefahr nicht befolgt werden.

Folgende Signalwörter sind definiert und können im vorliegenden Dokument verwendet sein:



GEFAHR bedeutet, dass schwere bis lebensgefährliche Personenschäden auftreten werden.



WARNUNG bedeutet, dass schwere bis lebensgefährliche Personenschäden auftreten können.



VORSICHT bedeutet, dass leichte bis mittelschwere Personenschäden auftreten können.

HINWEIS

HINWEIS bedeutet, dass Sachschäden auftreten können.

Wichtige Informationen



Wichtige Informationen ohne Gefahren für Menschen oder Sachen werden mit dem gezeigten Info-Symbol gekennzeichnet.

Symbol	Bedeutung
	Warnung vor entflammenden Stoffen: Das Kältemittel R32 in diesem Produkt ist ein Gas mit geringer Brennbarkeit und geringer Giftigkeit (A2L oder A2).
	Während Installations- und Wartungsarbeiten Schutzhandschuhe tragen.
	Die Wartung sollte von einer qualifizierten Person unter Beachtung der Anweisungen in der Wartungsanleitung durchgeführt werden.
	Beim Betrieb die Anweisungen der Bedienungsanleitung beachten.

Tab. 16

1.2 Allgemeine Sicherheitshinweise

Hinweise für die Zielgruppe

Diese Bedienungsanleitung richtet sich an die Betreiber der Klimaanlage. Die Anweisungen in allen anlagenrelevanten Anleitungen müssen eingehalten werden. Bei Nichtbeachten können Sachschäden und Personenschäden bis hin zur Lebensgefahr entstehen.

- ▶ Bedienungsanleitungen aller Anlagenbestandteile vor der Bedienung lesen und aufbewahren.
- ▶ Sicherheits- und Warnhinweise beachten.

Bestimmungsgemäße Verwendung

Die Inneneinheit ist bestimmt für die Installation innerhalb des Gebäudes mit Anschluss an eine Außeneinheit und weitere Systemkomponenten, z. B. Regelungen.

Die Außeneinheit ist bestimmt für die Installation außerhalb des Gebäudes mit Anschluss an eine oder mehrere Inneneinheiten und weitere Systemkomponenten, z. B. Regelungen.

Die Klimaanlage ist nur für den gewerblichen/privaten Gebrauch bestimmt, wo Temperaturabweichungen von eingestellten Sollwerten nicht zu Schäden an Lebewesen oder Materialien führen. Die Klimaanlage ist nicht geeignet, um die gewünschte absolute Luftfeuchte exakt einzustellen und zu halten.

Jede andere Verwendung ist nicht bestimmungsgemäß. Unsachgemäßer Gebrauch und daraus resultierende Schäden sind von der Haftung ausgeschlossen.

Zur Installation an besonderen Orten (Tiefgarage, Technikräume, Balkon oder an beliebigen halb offenen Flächen):

- ▶ Beachten Sie zunächst die Anforderungen an den Installationsort in der technischen Dokumentation.

Allgemeine Gefahren durch das Kältemittel

- ▶ Dieses Gerät ist mit Kältemittel gefüllt. Kältemittelgas kann bei Kontakt mit Feuer giftige Gase bilden.
- ▶ Anlage regelmäßig durch einen zugelassenen Fachbetrieb inspizieren und warten lassen.
- ▶ Wenn Verdacht auf austretendes Kältemittel besteht, den Raum gründlich lüften und zugelassenen Fachbetrieb benachrichtigen.

Umbau und Reparaturen

Unsachgemäße Veränderungen an der Klimaanlage können zu Personenschäden und/oder Sachschäden führen.

- ▶ Arbeiten nur von einem zugelassenen Fachbetrieb ausführen lassen.
- ▶ Keine Änderungen an Außeneinheit, Inneneinheit oder an anderen Teilen der Klimaanlage vornehmen.
- ▶ Vor sämtlichen Wartungsarbeiten die Klimaanlage von der Stromversorgung trennen.

Hinweise zum Umgang mit der Anlage

Die falsche Verwendung der Klimaanlage kann Ihre Gesundheit beeinträchtigen.

- ▶ Den Körper nicht für längere Zeit direkt dem Luftstrom aussetzen.
- ▶ Für Säuglinge, Kinder, ältere Menschen, bettlägerige oder behinderte Menschen sicherstellen, dass die Raumtemperatur für die im Raum befindlichen Personen geeignet ist.
- ▶ Niemals Gegenstände in das Gerät einführen, Sie könnten sich verletzen.

Der falsche Umgang mit dem Gerät kann zu Verminderung der Leistung bis hin zu Geräte- und Personenschaden führen.

- ▶ Die Lufteintritte und Luftaustritte der Geräte nicht blockieren.
- ▶ Türen und Fenster während des Betriebs schließen.
- ▶ Die Inneneinheit vor Wassereintritt schützen.
- ▶ Das Montagegestell der Außeneinheit regelmäßig auf Verschleiß und festen Sitz überprüfen.
- ▶ Kein Gewicht auf die Außeneinheit ausüben, z. B. durch Gegenstände oder Personen.
- ▶ Staub, Dämpfe und Feuchtigkeit im Aufstellraum der Inneneinheit minimal halten.
- ▶ Keine leicht entflammbaren Gase in der Nähe der Geräte verwenden, z. B. aus Sprühdosen.
- ▶ Wenn irgendetwas mit dem Klimagerät nicht in Ordnung scheint (z. B. verbrannter Geruch, defektes Kabel), den Betrieb sofort stoppen und die Stromversorgung trennen.

Sicherheit elektrischer Geräte für den Hausgebrauch und ähnliche Zwecke

Zur Vermeidung von Gefährdungen durch elektrische Geräte gelten entsprechend EN 60335-1 folgende Vorgaben:

„Dieses Gerät kann von Kindern ab 8 Jahren und darüber sowie von Personen mit verringerten physischen, sensorischen oder mentalen Fähigkeiten oder Mangel an Erfahrung und Wissen benutzt werden, wenn sie beaufsichtigt oder bezüglich des sicheren Gebrauchs des Gerätes unterwiesen wurden und die daraus resultierenden Gefahren verstehen. Kinder dürfen nicht mit dem Gerät spielen. Reinigung und Benutzer-Wartung dürfen nicht von Kindern ohne Beaufsichtigung durchgeführt werden.“

„Wenn die Netzanschlussleitung beschädigt wird, muss sie durch den Hersteller oder seinen Kundendienst oder eine ähnlich qualifizierte Person ersetzt werden, um Gefährdungen zu vermeiden.“

1.3 Hinweise zu dieser Anleitung

Abbildungen finden Sie gesammelt am Ende dieser Anleitung. Der Text enthält Verweise auf die Abbildungen.

Die Produkte können modellabhängig von der Darstellung in dieser Anleitung abweichen.

2 Angaben zum Produkt

2.1 Konformitätserklärung

Dieses Produkt entspricht in Konstruktion und Betriebsverhalten den europäischen und nationalen Anforderungen.

 Mit der CE-Kennzeichnung wird die Konformität des Produkts mit allen anzuwendenden EU-Rechtsvorschriften erklärt, die das Anbringen dieser Kennzeichnung vorsehen.

Der vollständige Text der Konformitätserklärung ist im Internet verfügbar: www.bosch-einfach-heizen.de.

2.2 Gerätebestandteile

Wandgerät CL2000 UW... E/CL3000i UW... E /CL5000i UW... E - Legende zu Bild 1:

- [1] Obere Abdeckung
- [2] Platz für kleinen Filter
- [3] Luftfilter
- [4] Rückseite des Displays
- [5] Taste für manuellen Betrieb
- [6] Luftleitblech

Wandgerät CL6000i UW... E - Legende zu Bild 2:

- [1] Obere Abdeckung
- [2] Luftfilter
- [3] Platz für zwei kleine Filter
- [4] Bewegungssensor (Human sensor)
- [5] Taste für manuellen Betrieb
- [6] Luftleitblech
- [7] Display

Kanalgerät - Legende zu Bild 3:

- [1] Lufteinlass
- [2] Elektrische Kontrollbox
- [3] Luftfilter
- [4] Luftauslass

Kassettengerät CL5000iU 4CC... und CL5000iL 4C... - Legende zu Bild 4 und 5:

- [1] Display
- [2] Lufteinlassgitter
- [3] Lufteinlass
- [4] Luftauslass

Konsolengerät CL5000iU CN... - Legende zu Bild 6:

- [1] Luftauslass
- [2] Display
- [3] Kältemittelleitung
- [4] Kondensatablauf
- [5] Lufteinlassgitter/Lufteinlass

Außereinheit - Legende zu Bild 7:

- [1] Ventilatorabdeckung
- [2] Kältemittelleitung
- [3] Verbindungskabel (zur Inneneinheit)
- [4] Gas- und Flüssigkeitsventil

2.3 Betriebstemperaturbereich

	Raumtemperatur	Außentemperatur
Kühlen	17 °C ... 32 °C	-15 °C ... 50 °C
Heizen	0 °C ... 30 °C	-15 °C ... 24 °C
Entfeuchten	10 °C ... 32 °C	0 °C ... 50 °C

Tab. 17 CL2000 UW... E/CL3000i UW... E/CL5000i UW... E/CL6000i UW... E

	Raumtemperatur	Außentemperatur
Kühlen	16 °C ... 32 °C	-15 °C ... 50 °C
Heizen	0 °C ... 30 °C	-15 °C ... 24 °C
Entfeuchten	10 °C ... 32 °C	0 °C ... 50 °C

Tab. 18 CL5000iU D.../CL5000iU... C/CC/CL5000iU CN...



Die eingebaute Schutzeinrichtung kann den Betrieb des Gerätes bei Temperaturen außerhalb des oben genannten Bereichs blockieren.



Wenn die Luftfeuchtigkeit mehr als 80 % beträgt, kann sich am Luftauslass Kondensation bilden. Um dies zu vermeiden, öffnen Sie die vertikalen Lüftungsklappen so weit wie möglich (vertikal zum Boden) und stellen Sie eine hohe Leistung des Ventilators ein.

2.4 Angaben zum Kältemittel

Dieses Gerät **enthält fluorierte Treibhausgase** als Kältemittel. Die Einheit ist hermetisch geschlossen. Die folgenden Angaben zum Kältemittel entsprechen den Anforderungen der EU-Verordnung Nr. 517/2014 über fluorierte Treibhausgase.



Hinweis für den Betreiber: Wenn Ihr Installateur Kältemittel nachfüllt, trägt er die zusätzliche Füllmenge sowie die Gesamtmenge des Kältemittels in die folgende Tabelle ein.

Produkttyp	Nennleistung Kühlen [kW]	Nennleistung Heizen [kW]	Kältemitteltyp	Treibhauspotential (GWP) [kg Co ₂ equ.]	CO ₂ -Äquivalent der Erstfüllung	Erstfüllmenge [kg]	Zusätzliche Füllmenge für Rohrlänge L ¹⁾ [g/m]	Gesamtfüllmenge bei Inbetriebnahme [kg]
CL5000M 41/2 E	3,52	3,81	R32	675	0,49	0,72	12	
CL5000M 53/2 E	5,28	5,57	R32	675	0,78	1,15	12	
CL5000M 62/3 E	7,03	7,62	R32	675	1,01	1,5	12	
CL5000M 79/3 E	8,79	9,38	R32	675	1,35	2,0	24	
CL5000M 82/4 E	10,55	11,72	R32	675	1,62	2,4	24	
CL5000M 105/4 E	10,55	11,72	R32	675	1,62	2,4	24	
CL5000M 125/5 E	12,02	13,48	R32	675	1,89	2,8	24	

1) Gesamt-Rohrlänge L in Metern (wenn L > 5 m einfacher Weg von ODU bis IDU).

Tab. 19 F-Gas

3 Betrieb und Wartung



VORSICHT

Gefahr durch Stromschlag oder bewegte Teile

- ▶ Vor sämtlichen Wartungsarbeiten die Stromversorgung unterbrechen.
- ▶ Hier nicht aufgeführte Wartungsschritte nur durch einen zugelassenen Fachbetrieb durchführen lassen.



Informationen zur Bedienung der Inneneinheiten finden Sie in den jeweiligen Bedienungsanleitungen.

3.1 Betriebsart-Konflikt

Bei Verwendung von Multisplit-Klimageräten sind alle Betriebsarten möglich, aber mit folgenden Besonderheiten:

Wenn Sie mehr als eine Inneneinheit betreiben, können Inneneinheiten aufgrund eines Betriebsart-Konflikts in Standby gehen. Ein Betriebsart-Konflikt erfolgt, wenn mindestens eine Inneneinheit im Heizbetrieb ist und gleichzeitig mindestens eine Inneneinheit in einer anderen Betriebsart (z. B. Kühlbetrieb). Der Heizbetrieb hat immer Vorrang. Alle Inneneinheiten, die nicht im Heizbetrieb sind, gehen wegen des Betriebsart-Konflikts in den Standby.



Inneneinheiten mit Betriebsart-Konflikt zeigen „--“ im Display oder die Betriebsleuchte blinkt und die Timerleuchte leuchtet. Für mehr Informationen siehe technische Dokumentation der Inneneinheiten.

Vermeiden des Betriebsart-Konflikts:

- Keine Inneneinheit ist im Heizbetrieb.
- Alle Inneneinheiten sind im Heizbetrieb und/oder aus.

3.2 Verfügbare Betriebsarten und Funktionen

Funktion	CL5000iU D...	CL5000iU... C/CC	CL5000iU CN...	CL2000 UW... E	CL3000i UW... E	CL5000i UW... E	CL6001i UW... E
Frostschutz (8 °C Heating)	-	-	✓	✓	✓	✓	✓
Automatisches vertikales Schwenken	-	✓	✓	✓	✓	✓	✓
Automatisches horizontales Schwenken	-	-	✓	-	-	✓	✓
Stufenloser Ventilator	-	✓	✓	✓	✓	✓	✓
Manueller Betrieb	✓	✓	✓	✓	✓	✓	✓
Luftstromlammellen-Positionsspeicher	-	✓	✓	✓	✓	✓	✓
Sollluftfeuchte (Humidity control)	-	-	-	-	-	-	✓
Bewegungssensor (Human sensor)	-	-	-	-	-	-	✓
Frischlufffunktion (Ionizer)	-	-	-	-	-	✓	✓
Drahtlose Steuerungsfunktion	+	+	+	-	+	+	+
Anschlussmodul MC R	-	-	✓	-	+	+	-
Alarmfunktion	✓	✓	✓	+	+	+	+
Bedienung über kabelgebundenen Raumregler	✓	+ ¹⁾	✓	+	+	+	-
Einstellung externer statischer Druck	✓	-	-	-	-	-	-
Automatischer Luftstromtest	✓	-	-	-	-	-	-

1) Nicht alle Produkttypen

Tab. 20 Verfügbare Betriebsarten und Funktionen

- ✓ Immer verfügbar
- Nicht verfügbar mit Multisplit-Klimagerät
- + Nur verfügbar mit Zubehör
- Nie verfügbar



Um die volle Funktionalität zu gewährleisten, eine mit der verwendeten Inneneinheit kompatible Fernbedienung verwenden.

4 Energiesparhinweise und Leistungsoptimierung

- ▶ Stellen Sie das Gerät auf mittlere Temperaturen ein.
- ▶ Schließen Sie während des Kühlbetriebs die Vorhänge, um direkte Sonneneinstrahlung zu vermeiden.
- ▶ Schließen Sie während des Betriebs Türen und Fenster.
- ▶ Halten Sie Lufteinlässe und -auslässe frei.
- ▶ Stellen Sie die Lüftungsklappen so ein, dass die Luft gut zirkulieren kann.
- ▶ Nutzen Sie den Timer und die im Gerät eingebaute Spar-/Schlaf-Funktion (wenn vorhanden).
- ▶ Reinigen Sie den Filter regelmäßig und gründlich. Wir empfehlen alle 2 Wochen eine Reinigung.
- ▶ Stellen Sie die Lüftungsklappen korrekt ein.
- ▶ Betreiben Sie das Gerät immer mit geöffneten horizontalen Lüftungsklappen.

5 Umweltschutz und Entsorgung

Der Umweltschutz ist ein Unternehmensgrundsatz der Bosch-Gruppe. Qualität der Produkte, Wirtschaftlichkeit und Umweltschutz sind für uns gleichrangige Ziele. Gesetze und Vorschriften zum Umweltschutz werden strikt eingehalten.

Zum Schutz der Umwelt setzen wir unter Berücksichtigung wirtschaftlicher Gesichtspunkte bestmögliche Technik und Materialien ein.

Verpackung

Bei der Verpackung sind wir an den länderspezifischen Verwertungssystemen beteiligt, die ein optimales Recycling gewährleisten.

Alle verwendeten Verpackungsmaterialien sind umweltverträglich und wiederverwertbar.

Altgerät

Altgeräte enthalten Wertstoffe, die wiederverwertet werden können. Die Baugruppen sind leicht zu trennen. Kunststoffe sind gekennzeichnet. Somit können die verschiedenen Baugruppen sortiert und wiederverwertet oder entsorgt werden.

Elektro- und Elektronik-Altgeräte



Dieses Symbol bedeutet, dass das Produkt nicht zusammen mit anderen Abfällen entsorgt werden darf, sondern zur Behandlung, Sammlung, Wiederverwertung und Entsorgung in die Abfallsammelstellen gebracht werden muss.

Das Symbol gilt für Länder mit Elektronikschrottvorschriften, z. B. „Europäische Richtlinie 2012/19/EG über Elektro- und Elektronik-Altgeräte“. Diese Vorschriften legen die Rahmenbedingungen fest, die für die Rückgabe und das Recycling von Elektronik-Altgeräten in den einzelnen Ländern gelten.

Da elektronische Geräte Gefahrstoffe enthalten können, müssen sie verantwortungsbewusst recycelt werden, um mögliche Umweltschäden und Gefahren für die menschliche Gesundheit zu minimieren. Darüber hinaus trägt das Recycling von Elektronikschrott zur Schonung der natürlichen Ressourcen bei.

Für weitere Informationen zur umweltverträglichen Entsorgung von Elektro- und Elektronik-Altgeräten wenden Sie sich bitte an die zuständigen Behörden vor Ort, an Ihr Abfallentsorgungsunternehmen oder an den Händler, bei dem Sie das Produkt gekauft haben.

Weitere Informationen finden Sie hier:
www.weee.bosch-thermotechnology.com/

Batterien

Batterien dürfen nicht im Hausmüll entsorgt werden. Verbrauchte Batterien müssen in den örtlichen Sammelsystemen entsorgt werden.

Kältemittel R32



Das Gerät enthält fluoriertes Treibhausgas R32 (Treibhauspotential 675¹⁾) mit geringer Brennbarkeit und geringer Giftigkeit (A2L oder A2).

Die enthaltene Menge ist auf dem Typenschild der Außeneinheit angegeben.

Kältemittel sind eine Gefahr für die Umwelt und müssen gesondert gesammelt und entsorgt werden.

6 Datenschutzhinweise



Wir, die **[DE] Bosch Thermotechnik GmbH, Sophienstraße 30-32, 35576 Wetzlar, Deutschland**, **[AT] Robert Bosch AG, Geschäftsbereich Thermotechnik, Göllnergasse 15-17, 1030 Wien, Österreich**, **[LU] Ferroknepper Buderus S.A., Z.I. Um Monkeler, 20, Op den Drieschen, B.P.201 L-4003**

Esch-sur-Alzette, Luxemburg verarbeiten Produkt- und Installationsinformationen, technische Daten und Verbindungsdaten, Kommunikationsdaten, Produktregistrierungsdaten und Daten zur Kundenhistorie zur Bereitstellung der Produktfunktionalität (Art. 6 Abs. 1 S. 1 b DSGVO), zur Erfüllung unserer Produktüberwachungspflicht und aus Produktsicherheitsgründen (Art. 6 Abs. 1 S. 1 f DSGVO), zur Wahrung unserer Rechte im Zusammenhang mit Gewährleistungs- und Produktregistrierungsfragen (Art. 6 Abs. 1 S. 1 f DSGVO), zur Analyse des Vertriebs unserer Produkte sowie zur Bereitstellung von individuellen und produktbezogenen Informationen und Angeboten (Art. 6 Abs. 1 S. 1 f DSGVO). Für die Erbringung von Dienstleistungen wie Vertriebs- und Marketingdienstleistungen, Vertragsmanagement, Zahlungsabwicklung, Programmierung, Datenhosting und Hotline-Services können wir externe Dienstleister und/oder mit Bosch verbundene Unternehmen beauftragen und Daten an diese übertragen. In bestimmten Fällen, jedoch nur, wenn ein angemessener Datenschutz gewährleistet ist, können personenbezogene Daten an Empfänger außerhalb des Europäischen Wirtschaftsraums übermittelt werden. Weitere Informationen werden auf Anfrage bereitgestellt. Sie können sich unter der folgenden Anschrift an unseren Datenschutzbeauftragten wenden: Datenschutzbeauftragter, Information Security and Privacy (C/ISP), Robert Bosch GmbH, Postfach 30 02 20, 70442 Stuttgart, DEUTSCHLAND.

Sie haben das Recht, der auf Art. 6 Abs. 1 S. 1 f DSGVO beruhenden Verarbeitung Ihrer personenbezogenen Daten aus Gründen, die sich aus Ihrer besonderen Situation ergeben, oder zu Zwecken der Direktwerbung jederzeit zu widersprechen. Zur Wahrnehmung Ihrer Rechte kontaktieren Sie uns bitte unter **[DE] privacy.ttde@bosch.com**, **[AT] DPO@bosch.com**, **[LU] DPO@bosch.com**. Für weitere Informationen folgen Sie bitte dem QR-Code.

1) auf Grundlage von Anhang I der Verordnung (EU) Nr. 517/2014 des Europäischen Parlaments und des Rates vom 16. April 2014.

Πίνακας περιεχομένων

1	Επεξήγηση συμβόλων και υποδείξεις ασφαλείας	26
1.1	Επεξήγηση συμβόλων.....	26
1.2	Γενικές υποδείξεις ασφαλείας.....	27
1.3	Ειδοποιήσεις σχετικά με τις παρούσες οδηγίες.....	27
2	Στοιχεία για το προϊόν	28
2.1	Δήλωση συμμόρφωσης.....	28
2.2	Βασικά εξαρτήματα συσκευής.....	28
2.3	Εύρος θερμοκρασίας λειτουργίας.....	28
2.4	Στοιχεία ψυκτικού υγρού.....	29
3	Λειτουργία και συντήρηση	29
3.1	Σύγκρουση τρόπου λειτουργίας.....	29
3.2	Διαθέσιμοι τρόποι λειτουργίας και λειτουργίες.....	30
4	Συμβουλές εξοικονόμησης ενέργειας και βελτιστοποίηση απόδοσης	30
5	Προστασία του περιβάλλοντος και απόρριψη	31
6	Ειδοποίηση σχετικά με την προστασία δεδομένων προσωπικού χαρακτήρα	31

1 Επεξήγηση συμβόλων και υποδείξεις ασφαλείας

1.1 Επεξήγηση συμβόλων

Προειδοποιητικές υποδείξεις

Στις προειδοποιητικές υποδείξεις, λέξεις κλειδιά υποδεικνύουν το είδος και τη σοβαρότητα των συνεπειών που επιφέρει η μη τήρηση των μέτρων για την αποφυγή του κινδύνου.

Οι παρακάτω λέξεις κλειδιά έχουν οριστεί και μπορεί να χρησιμοποιούνται στο παρόν έγγραφο:



ΚΙΝΔΥΝΟΣ

ΚΙΝΔΥΝΟΣ σημαίνει, ότι θα προκληθούν σοβαροί έως θανατηφόροι τραυματισμοί.



ΠΡΟΕΙΔΟΠΟΙΗΣΗ

ΠΡΟΕΙΔΟΠΟΙΗΣΗ σημαίνει ότι υπάρχει κίνδυνος πρόκλησης σοβαρών έως θανατηφόρων τραυματισμών.



ΠΡΟΣΟΧΗ

ΠΡΟΣΟΧΗ σημαίνει ότι υπάρχει κίνδυνος πρόκλησης ελαφρών ή μέτριας σοβαρότητας τραυματισμών.





ΕΙΔΟΠΟΙΗΣΗ

ΕΙΔΟΠΟΙΗΣΗ σημαίνει ότι υπάρχει κίνδυνος πρόκλησης υλικών ζημιών.

Σημαντικές πληροφορίες



Σημαντικές πληροφορίες που δεν αφορούν κινδύνους για άτομα ή αντικείμενα επισημαίνονται με το εμφανιζόμενο σύμβολο πληροφοριών.

Σύμβολο	Σημασία
	Προειδοποίηση για εύφλεκτες ουσίες: Το ψυκτικό R32 σε αυτό το προϊόν είναι αέριο χαμηλής ευφλεκτότητας και χαμηλής τοξικότητας (A2L ή A2).
	Φοράτε προστατευτικά γάντια κατά τις εργασίες εγκατάστασης και συντήρησης.
	Η συντήρηση θα πρέπει να πραγματοποιείται από εξειδικευμένο άτομο ακολουθώντας τις οδηγίες στο εγχειρίδιο συντήρησης.
	Κατά τη λειτουργία τηρείτε τις υποδείξεις των οδηγιών χρήσης.

Πίν. 21

1.2 Γενικές υποδείξεις ασφαλείας

⚠ Υποδείξεις για την ομάδα ενδιαφέροντος

Οι παρούσες οδηγίες χρήσης απευθύνονται στον υπεύθυνο λειτουργίας του συστήματος κλιματισμού. Οι οδηγίες που υπάρχουν σε όλα τα σχετιζόμενα με την εγκατάσταση εγχειρίδια πρέπει να τηρούνται. Η μη τήρηση μπορεί να οδηγήσει σε υλικές ζημιές και τραυματισμούς ή ακόμα και να θέσει σε κίνδυνο τη ζωή ατόμων.

- ▶ Διαβάστε τις οδηγίες χρήσης όλων των τμημάτων της εγκατάστασης πριν από τον χειρισμό και φυλάξτε τις.
- ▶ Τηρείτε τις υποδείξεις ασφαλείας και προειδοποίησης.

⚠ Προβλεπόμενη χρήση

Η εσωτερική μονάδα προορίζεται για εγκατάσταση στο εσωτερικό του κτηρίου με σύνδεση σε μια εξωτερική μονάδα και επιπλέον εξαρτήματα συστήματος, π.χ. στοιχεία ρύθμισης.

Η εξωτερική μονάδα προορίζεται για εγκατάσταση στο εξωτερικό του κτηρίου με σύνδεση σε μία ή περισσότερες εσωτερικές μονάδες και επιπλέον εξαρτήματα συστήματος, π.χ. στοιχεία ρύθμισης.

Το κλιματιστικό προορίζεται αποκλειστικά για επαγγελματική/προσωπική χρήση, όπου οι αποκλίσεις θερμοκρασίας από τις ρυθμισμένες κανονικές τιμές δεν θα προκαλέσουν ζημιά σε ζωντανά όντα ή υλικά. Το κλιματιστικό δεν ενδείκνυται για την ακριβή ρύθμιση και διατήρηση της επιθυμητής απόλυτης υγρασίας αέρα.

Κάθε άλλη χρήση θεωρείται μη προβλεπόμενη. Η εταιρεία δεν φέρει καμία ευθύνη για μη προβλεπόμενη χρήση και τυχόν ζημιές που θα προκληθούν από τέτοια χρήση.

Για την εγκατάσταση σε ορισμένους χώρους (υπόγεια γκαράζ, λεβητοστάσια, μπαλκόνια ή οποιουδήποτε ημιυπαίθριους χώρους):

- ▶ Λάβετε αρχικά υπόψη σας τις απαιτήσεις του χώρου εγκατάστασης, όπως αυτές ορίζονται στο τεχνικό εγχειρίδιο.

⚠ Γενικοί κίνδυνοι από το ψυκτικό υγρό

- ▶ Αυτή η συσκευή είναι γεμισμένη με ψυκτικό μέσο. Το ψυκτικό αέριο μπορεί να σχηματίσει τοξικά αέρια σε περίπτωση επαφής με φωτιά.
- ▶ Η εγκατάσταση πρέπει να επιθεωρείται και να συντηρείται τακτικά από εξουσιοδοτημένο συνεργάτη.
- ▶ Αν υπάρχει υποψία διαρροής ψυκτικού υγρού, αερίστε καλά τον χώρο και ενημερώστε την εγκεκριμένη τεχνική εταιρεία.

⚠ Μετατροπές και επισκευές

Τυχόν μη προβλεπόμενες τροποποιήσεις στο σύστημα κλιματισμού ενδέχεται να προκαλέσουν τραυματισμούς ή/και υλικές ζημιές.

- ▶ Αναθέτετε τις εργασίες μόνο σε εκπαιδευμένο συνεργάτη.
- ▶ Μην πραγματοποιείτε τροποποιήσεις στην εξωτερική μονάδα, στην εσωτερική μονάδα ή σε άλλα τμήματα του συστήματος κλιματισμού.
- ▶ Πριν από όλες τις εργασίες συντήρησης, αποσυνδέστε το σύστημα κλιματισμού από την παροχή ηλεκτρικού ρεύματος.

⚠ Υποδείξεις για τον χειρισμό της εγκατάστασης

Η εσφαλμένη χρήση του συστήματος κλιματισμού μπορεί να βλάψει την υγεία σας.

- ▶ Μην αφήνετε το σώμα εκτεθειμένο για παρατεταμένο χρονικό διάστημα απευθείας στο ρεύμα αέρα.
- ▶ Για βρέφη, παιδιά, ηλικιωμένους, κληνίρες ή άλλα άτομα με αναπηρία βεβαιωθείτε ότι η θερμοκρασία χώρου είναι κατάλληλη για τα άτομα που βρίσκονται στον χώρο.
- ▶ Ποτέ μην εισάγετε αντικείμενα στη συσκευή, υπάρχει κίνδυνος τραυματισμού.

Ο εσφαλμένος χειρισμός της συσκευής μπορεί να προκαλέσει από μείωση της ισχύος έως ζημιές στη συσκευή και τραυματισμούς.

- ▶ Μην μπλοκάρτε τις εισόδους και τις εξόδους αέρα των συσκευών.
- ▶ Κλείνετε τις πόρτες και τα παράθυρα κατά τη διάρκεια της λειτουργίας.
- ▶ Προστατεύετε την εσωτερική μονάδα από είσοδο νερού.
- ▶ Ελέγχετε τακτικά τον σκελετό στήριξης της εξωτερικής μονάδας για φθορά και σταθερή έδραση.
- ▶ Μην ασκείτε βάρος στην εξωτερική μονάδα, π.χ. με αντικείμενα ή άτομα.
- ▶ Διατηρείτε στο ελάχιστο σκόνη, ατμούς και υγρασία στον χώρο τοποθέτησης της εσωτερικής μονάδας.
- ▶ Μην χρησιμοποιείτε εύφλεκτα αέρια κοντά στη συσκευή, π.χ. από σπρέι.
- ▶ Αν κάτι σχετικά με το κλιματιστικό δεν φαίνεται εντάξει (π.χ. οσμή καμένου, χαλασμένο καλώδιο), διακόψτε αμέσως τη λειτουργία και αποσυνδέστε την παροχή ηλεκτρικού ρεύματος.

⚠ Ασφάλεια ηλεκτρικών συσκευών για οικιακή και άλλες παρόμοιες χρήσεις

Για την αποφυγή κινδύνων από ηλεκτρικές συσκευές ισχύουν σύμφωνα με το πρότυπο EN 60335-1 οι παρακάτω προδιαγραφές:

«Η χρήση αυτής της συσκευής από παιδιά άνω των 8 ετών καθώς και από άτομα με μειωμένες φυσικές, αισθητηριακές και νοητικές δεξιότητες ή ελλιπή εμπειρία και γνώση επιτρέπεται, εφόσον βρίσκονται κάτω από επίτηρηση ή έχουν ενημερωθεί για την ασφαλή χρήση της συσκευής και έχουν κατανοήσει τους κινδύνους που απορρέουν από τη χρήση της. Τα παιδιά δεν επιτρέπεται να χρησιμοποιούν τη συσκευή ως παιχνίδι. Ο καθαρισμός και η συντήρηση εκ μέρους του χρήστη δεν επιτρέπεται να εκτελούνται από παιδιά χωρίς επίτηρηση.»

«Αν υπάρχει βλάβη στη γραμμή ηλεκτρικής τροφοδοσίας θα πρέπει να αντικατασταθεί από τον κατασκευαστή ή το σχετικό τμήμα εξυπηρέτησης πελατών ή από άτομο με κατάλληλη κατάρτιση, προκειμένου να αποφευχθούν οι κίνδυνοι.»

1.3 Ειδοποιήσεις σχετικά με τις παρούσες οδηγίες

Οι εικόνες βρίσκονται όλες μαζί στο τέλος του παρόντος εγχειριδίου. Το κείμενο περιλαμβάνει παραπομπές σε αυτές τις εικόνες.

Ανάλογα με το μοντέλο, τα προϊόντα μπορεί να διαφέρουν από την απεικόνιση του παρόντος εγχειριδίου.

2 Στοιχεία για το προϊόν

2.1 Δήλωση συμμόρφωσης

Το προϊόν αυτό συμμορφώνεται όσον αφορά στην κατασκευή και στη λειτουργία του με τις ευρωπαϊκές και εθνικές προδιαγραφές.

CE Με τη σήμανση CE δηλώνεται η συμμόρφωση του προϊόντος με όλη την εφαρμόσιμη νομοθεσία ΕΕ, η οποία προβλέπει την εφαρμογή αυτής της σήμανσης.

Το πλήρες κείμενο της δήλωσης συμμόρφωσης διατίθεται στο διαδίκτυο: www.bosch-climate.gr.

2.2 Βασικά εξαρτήματα συσκευής

Επιτοίχια συσκευή CL2000 UW... E/CL3000i UW... E /CL5000i UW... E - Υπόμνημα στο Σχήμα 1:

- [1] Επάνω κάλυμμα
- [2] Χώρος για μικρό φίλτρο
- [3] Φίλτρο αέρα
- [4] Πίσω πλευρά της οθόνης
- [5] Πλήκτρο για χειροκίνητη λειτουργία
- [6] Εκτροπέας αέρα

Επιτοίχια συσκευή CL6000i UW... E - Υπόμνημα στο Σχήμα 2:

- [1] Επάνω κάλυμμα
- [2] Φίλτρο αέρα
- [3] Χώρος για δύο μικρά φίλτρα
- [4] Αισθητήρας κίνησης (Human sensor)
- [5] Πλήκτρο για χειροκίνητη λειτουργία
- [6] Εκτροπέας αέρα
- [7] Οθόνη

Καναλάτη μονάδα - Υπόμνημα στο Σχήμα 3:

- [1] Είσοδος αέρα
- [2] Ηλεκτρικό κιβώτιο ελέγχου
- [3] Φίλτρο αέρα
- [4] Έξοδος αέρα

Μονάδα κασέτας CL5000iU 4CC... και CL5000iL 4C... - Υπόμνημα στο Σχήμα 4 και 5:

- [1] Οθόνη
- [2] Σχάρα εισόδου αέρα
- [3] Είσοδος αέρα
- [4] Έξοδος αέρα

Συσκευή κονσόλα CL5000iU CN... - Υπόμνημα στο σχήμα 6:

- [1] Έξοδος αέρα
- [2] Οθόνη
- [3] Αγωγός ψυκτικού
- [4] Εκροή συμπυκνώματος
- [5] Πλέγμα εισόδου αέρα/είσοδος αέρα

Εξωτερική μονάδα - Υπόμνημα στο Σχήμα 7:

- [1] Κάλυμμα ανεμιστήρα
- [2] Αγωγός ψυκτικού
- [3] Καλώδιο σύνδεσης (προς την εσωτερική μονάδα)
- [4] Βαλβίδα αερίου και υγρού

2.3 Εύρος θερμοκρασίας λειτουργίας

	Θερμοκρασία χώρου	Εξωτερική θερμοκρασία
Ψύξη	17 °C ... 32 °C	-15 °C ... 50 °C
Θέρμαν.	0 °C ... 30 °C	-15 °C ... 24 °C
Αφύγρανση	10 °C ... 32 °C	0 °C ... 50 °C

Πίν. 22 CL2000 UW... E/CL3000i UW... E /CL5000i UW... E/CL6000i UW... E

	Θερμοκρασία χώρου	Εξωτερική θερμοκρασία
Ψύξη	16 °C ... 32 °C	-15 °C ... 50 °C
Θέρμαν.	0 °C ... 30 °C	-15 °C ... 24 °C
Αφύγρανση	10 °C ... 32 °C	0 °C ... 50 °C

Πίν. 23 CL5000iU D.../CL5000iU... C/CC/CL5000iU CN...



Η ενσωματωμένη διάταξη προστασίας μπορεί να μπλοκάρει τη λειτουργία της συσκευής σε θερμοκρασίες εκτός του εύρους που αναφέρθηκε παραπάνω.



Αν η υγρασία αέρα είναι μεγαλύτερη από 80 %, μπορεί να σχηματιστεί συμπύκνωση στην έξοδο αέρα. Για να αποφύγετε κάτι τέτοιο, ανοίξτε τα κατακόρυφα κλαπέ αερισμού όσο το δυνατό περισσότερο (κάθεται προς το δάπεδο) και ρυθμίστε μια βαθμίδα υψηλής ισχύος του ανεμιστήρα.

2.4 Στοιχεία ψυκτικού υγρού

Η συσκευή **περιέχει φθοριούχα αέρια του θερμοκηπίου** ως ψυκτικό υγρό. Η μονάδα είναι ερμητικά σφραγισμένη. Τα ακόλουθα στοιχεία ψυκτικού υγρού ανταποκρίνονται στις απαιτήσεις του Κανονισμού της ΕΕ με αρ. 517/2014 σχετικά με τα φθοριούχα αέρια του θερμοκηπίου.



Οδηγία προς τον υπεύθυνο λειτουργίας: Σε περίπτωση που ο εγκαταστάτης συμπληρώσει ψυκτικό υγρό, θα καταχωρήσει την επιπλέον ποσότητα πλήρωσης καθώς και την συνολική ποσότητα του ψυκτικού υγρού στον ακόλουθο πίνακα.

Τύπος προϊόντος	Ονομαστική ισχύς ψύξης [kW]	Ονομαστική ισχύς θέρμανσης [kW]	Τύπος ψυκτικού μέσου:	Δυναμικό φαινομένου θερμοκηπίου (GWP) [kg CO ₂ ισοδ.]	Ισοδύναμο CO ₂ της αρχικής ποσότητας πλήρωσης	Αρχική ποσότητα πλήρωσης [kg]	Πρόσθετη ποσότητα πλήρωσης για μήκος αγωγού L ¹⁾ [g/m]	Συνολική ποσότητα πλήρωσης κατά την πρώτη θέση σε λειτουργία [kg]
CL5000M 41/2 E	3,52	3,81	R32	675	0,49	0,72	12	
CL5000M 53/2 E	5,28	5,57	R32	675	0,78	1,15	12	
CL5000M 62/3 E	7,03	7,62	R32	675	1,01	1,5	12	
CL5000M 79/3 E	8,79	9,38	R32	675	1,35	2,0	24	
CL5000M 82/4 E	10,55	11,72	R32	675	1,62	2,4	24	
CL5000M 105/4 E	10,55	11,72	R32	675	1,62	2,4	24	
CL5000M 125/5 E	12,02	13,48	R32	675	1,89	2,8	24	

1) Συνολικό μήκος αγωγού L σε μέτρα (όταν L > 5 m ευκολότερη διαδρομή από ODU ως IDU).

Πίν. 24 Φθοριούχο αέριο

3 Λειτουργία και συντήρηση



ΠΡΟΣΟΧΗ

Κίνδυνος από ηλεκτροπληξία ή κινούμενα μέρη

- ▶ Αποσυνδέστε την παροχή ρεύματος πριν από οποιαδήποτε εργασία συντήρησης.
- ▶ Τα βήματα συντήρησης που δεν αναφέρονται εδώ πρέπει να πραγματοποιούνται μόνο από εγκεκριμένη εξειδικευμένη εταιρεία.

Αποφυγή σύγκρουσης τρόπου λειτουργίας:

- Καμία εσωτερική μονάδα δεν βρίσκεται σε λειτουργία θέρμανσης.
- Όλες οι εσωτερικές μονάδες βρίσκονται σε λειτουργία θέρμανσης ή είναι απενεργοποιημένες.



Πληροφορίες για τον χειρισμό των εσωτερικών μονάδων θα βρείτε στις σχετικές οδηγίες χρήσης.

3.1 Σύγκρουση τρόπου λειτουργίας

Σε περίπτωση χρήσης συσκευών κλιματισμού Multisplit είναι δυνατοί όλοι οι τρόποι λειτουργίας, αλλά με τις εξής ιδιαιτερότητες:

Εάν λειτουργείτε περισσότερες από μια εσωτερικές μονάδες, ενδέχεται οι εσωτερικές μονάδες να μεταβούν σε ανανομή (Standby) εξαιτίας σύγκρουσης του τρόπου λειτουργίας. Η σύγκρουση τρόπου λειτουργίας πραγματοποιείται όταν τουλάχιστον μία εσωτερική μονάδα βρίσκεται σε λειτουργία θέρμανσης και ταυτόχρονα τουλάχιστον άλλη μία εσωτερική μονάδα βρίσκεται σε άλλον τρόπο λειτουργίας (π. χ. λειτουργία ψύξης). Η λειτουργία θέρμανσης έχει πάντα προτεραιότητα. Όλες οι εσωτερικές μονάδες, που δεν βρίσκονται σε λειτουργία θέρμανσης, μεταβαίνουν σε αναμονή (Standby) εξαιτίας της σύγκρουσης τρόπου λειτουργίας.



Εσωτερικές μονάδες με σύγκρουση τρόπου λειτουργίας παρουσιάζουν την ένδειξη «--» στην οθόνη ή η λυχνία λειτουργίας αναβοσβήνει και η λυχνία Timer είναι αναμμένη. Για περισσότερες πληροφορίες ανατρέξτε στην τεχνική τεκμηρίωση των εσωτερικών μονάδων.

3.2 Διαθέσιμοι τρόποι λειτουργίας και λειτουργίες

Λειτουργία	CL5000iU D...	CL5000iU... C/CC	CL5000iU CN...	CL2000 UW... E	CL3000i UW... E	CL5000i UW... E	CL6001i UW... E
Αντιπαγετική προστασία (8 °C Heating)	-	-	✓	✓	✓	✓	✓
Αυτόματη κάθετη στρέψη	-	✓	✓	✓	✓	✓	✓
Αυτόματη οριζόντια στρέψη	-	-	✓	-	-	✓	✓
Ανεμιστήρας χωρίς βαθμίδες	-	✓	✓	✓	✓	✓	✓
Χειροκίνητη λειτουργία	✓	✓	✓	✓	✓	✓	✓
Μνήμη θέσης περσίδων αέρα	-	✓	✓	✓	✓	✓	✓
Κανονική υγρασία αέρα (Humidity control)	-	-	-	-	-	-	✓
Αισθητήρας κίνησης (Human sensor)	-	-	-	-	-	-	✓
Λειτουργία καθαρού αέρα (Ionizer)	-	-	-	-	-	✓	✓
Λειτουργία ασύρματου ελέγχου	+	+	+	-	+	+	+
Μονάδα σύνδεσης MC R	-	-	✓	-	+	+	-
Λειτουργία συναγερμού	✓	✓	✓	+	+	+	+
Χειρισμός μέσω ενσύρματου θερμοστάτη χώρου	✓	+ ¹⁾	✓	+	+	+	-
Ρύθμιση εξωτερικής στατικής πίεσης	✓	-	-	-	-	-	-
Αυτόματος έλεγχος ροής αέρα	✓	-	-	-	-	-	-

1) Όχι όλοι οι τύποι προϊόντος

Πίν. 25 Διαθέσιμοι τρόποι λειτουργίας και λειτουργίες

- ✓ Διατίθεται πάντα
- Δεν διατίθεται με κλιματιστικό Multisplit
- + Δεν διατίθεται με εξαρτήματα
- Δεν διατίθεται ποτέ



Για τη διασφάλιση της πλήρους λειτουργικότητας, χρησιμοποιήστε ένα τηλεχειριστήριο συμβατό με την εσωτερική μονάδα.

4 Συμβουλές εξοικονόμησης ενέργειας και βελτιστοποίηση απόδοσης

- ▶ Ρυθμίστε τη συσκευή σε μεσαίες θερμοκρασίες.
- ▶ Κλείστε κατά τη διάρκεια της λειτουργίας ψύξης τις κουρτίνες για να αποφύγετε την άμεση ηλιακή ακτινοβολία.
- ▶ Κλείστε τις πόρτες και τα παράθυρα κατά τη διάρκεια της λειτουργίας.
- ▶ Κρατήστε ελεύθερες τις εισόδους και τις εξόδους αέρα.
- ▶ Ρυθμίστε τα κλαπέ αερισμού έτσι ώστε ο αέρας να μπορεί να κυκλοφορεί καλά.
- ▶ Χρησιμοποιήστε τον χρονοδιακόπτη και την ενσωματωμένη στη συσκευή λειτουργία εξοικονόμησης/ύπνου (αν υπάρχει).
- ▶ Καθαρίζετε τακτικά και καλά το φίλτρο. Συνιστούμε καθαρισμό κάθε 2 εβδομάδες.
- ▶ Ρυθμίστε σωστά τα κλαπέ αερισμού.
- ▶ Η συσκευή πρέπει να λειτουργεί πάντα με ανοιχτά τα οριζόντια κλαπέ αερισμού.

5 Προστασία του περιβάλλοντος και απόρριψη

Η προστασία του περιβάλλοντος αποτελεί θεμελιώδη αρχή του ομίλου Bosch. Η ποιότητα των προϊόντων, η αποδοτικότητα και η προστασία του περιβάλλοντος αποτελούν για εμάς στόχους ίδιας βαρύτητας. Οι νόμοι και κανονισμοί για την προστασία του περιβάλλοντος τηρούνται αυστηρά. Για να προστατεύσουμε το περιβάλλον χρησιμοποιούμε τη βέλτιστη τεχνολογία και τα καλύτερα υλικά, λαμβάνοντας πάντα υπόψη μας τους παράγοντες για την καλύτερη αποδοτικότητα.

Συσκευασία

Για τη συσκευασία συμμετέχουμε στα εγχώρια συστήματα ανακύκλωσης που αποτελούν εγγύηση για βέλτιστη ανακύκλωση. Όλα τα υλικά συσκευασίας είναι φιλικά προς το περιβάλλον και ανακυκλώσιμα.

Παλαιά συσκευή

Οι χρησιμοποιημένες συσκευές περιέχουν αξιοποιήσιμα υλικά, τα οποία μπορούν να επαναχρησιμοποιηθούν. Οι διατάξεις της συσκευής μπορούν εύκολα να διαχωριστούν και τα πλαστικά μέρη φέρουν σήμανση. Τα πλαστικά μέρη φέρουν σήμανση. Έτσι μπορούν να ταξινομηθούν σε κατηγορίες τα διάφορα τμήματα και να διατεθούν για ανακύκλωση ή απόρριψη.

Παλιές ηλεκτρικές και ηλεκτρονικές συσκευές



Το σύμβολο αυτό σημαίνει ότι το προϊόν δεν επιτρέπεται να απορριφθεί μαζί με άλλα απορρίμματα, αλλά πρέπει να διατίθεται για διαχείριση, συλλογή, επαναχρησιμοποίηση και απόρριψη στα ειδικά σημεία συλλογής απορριμμάτων.

Το σύμβολο ισχύει για χώρες όπου υπάρχουν προδιαγραφές για άχρηστα ηλεκτρονικά υλικά, π.χ. "Ευρωπαϊκή Οδηγία 2012/19/ΕΚ σχετικά με τα απόβλητα ηλεκτρικού και ηλεκτρονικού εξοπλισμού (ΑΗΗΕ)". Οι προδιαγραφές αυτές ορίζουν τους όρους-πλαίσιο που ισχύουν για την επιστροφή και ανακύκλωση των αποβλήτων ηλεκτρονικού εξοπλισμού σε κάθε χώρα ξεχωριστά.

Δεδομένου ότι οι ηλεκτρονικές συσκευές ενδέχεται να περιέχουν επικίνδυνα υλικά, πρέπει να ανακυκλώνονται υπεύθυνα, έτσι ώστε να ελαχιστοποιούνται πιθανές ζημιές στο περιβάλλον και κίνδυνοι για την ανθρώπινη υγεία. Επιπλέον, η ανακύκλωση ηλεκτρονικών αποβλήτων συνδράμει στην προστασία των φυσικών πόρων.

Για περισσότερες πληροφορίες σχετικά με την οικολογική απόρριψη ηλεκτρικών και ηλεκτρονικών αποβλήτων απευθυνθείτε στις κατά τόπο αρμόδιες αρχές, στις εταιρείες διαχείρισης αποβλήτων της περιοχής σας ή στον εμπορικό αντιπρόσωπο, από τον οποίο αγοράσατε το προϊόν.

Περισσότερες πληροφορίες θα βρείτε εδώ: www.weee.bosch-thermotechnology.com/

Μπαταρίες

Οι μπαταρίες δεν επιτρέπεται να απορρίπτονται μαζί με τα οικιακά απορρίμματα. Οι χρησιμοποιημένες μπαταρίες πρέπει να διατίθενται στα κατά τόπους συστήματα συλλογής.

Ψυκτικό υγρό R32



Η συσκευή περιέχει φθοριούχο αέριο θερμοκηπίου R32 (δυναμικό υπερθέρμανσης του πλανήτη 675¹) το οποίο είναι ελάχιστα εύφλεκτο και χαμηλής τοξικότητας (A2L ή A2).

Η περιεχόμενη ποσότητα αναγράφεται στην πινακίδα τεχνικών χαρακτηριστικών.

Τα ψυκτικά υγρά αποτελούν κίνδυνο για το περιβάλλον και πρέπει να συλλέγονται και να απορρίπτονται ξεχωριστά.

6 Ειδοποίηση σχετικά με την προστασία δεδομένων προσωπικού χαρακτήρα



Η εταιρεία **Robert Bosch A.E., ΕΡΧΕΙΑΣ 37, Τ.Κ. 19400 ΚΟΡΩΠΙ, Ελλάδα**, υποβάλλει σε επεξεργασία τις πληροφορίες προϊόντος και εγκατάστασης, τα τεχνικά δεδομένα και δεδομένα σύνδεσης, τα δεδομένα επικοινωνίας, τα δεδομένα καταχώρισης προϊόντος και του ιστορικού πελατών με σκοπό την

παροχή των λειτουργιών του προϊόντος [άρθρο 6 (1) στοιχείο 1 (β) ΓΚΠΔ], για την εκπλήρωση της υποχρέωσης μας να επιτηρούμε το προϊόν και για σκοπούς ασφάλειας του προϊόντος [αρ. 6 (1) στοιχείο 1 (στ) ΓΚΠΔ], τη διαφύλαξη των δικαιωμάτων της εταιρείας μας σε σχέση με τις ερωτήσεις που αφορούν την εγγύηση και την καταχώριση του προϊόντος [άρθρο 6 (1) στοιχείο 1 (στ) ΓΚΠΔ] και την ανάλυση των δεδομένων διανομής των προϊόντων μας καθώς και την παροχή εξατομικευμένων πληροφοριών και προσφορών που σχετίζονται με το προϊόν [άρθρο 6 (1) στοιχείο 1 (στ) ΓΚΠΔ]. Αναφορικά με την παροχή υπηρεσιών, όπως είναι οι υπηρεσίες πωλήσεων και μάρκετινγκ, η διαχείριση συμβάσεων, ο διακανονισμός πληρωμών, ο προγραμματισμός, η φιλοξενία δεδομένων και οι υπηρεσίες ανοικτής τηλεφωνικής γραμμής, μπορούμε να τις αναθέτουμε και να μεταβιβάζουμε δεδομένα σε εξωτερικούς παρόχους υπηρεσιών ή/και θυγατρικές επιχειρήσεις της Bosch. Σε ορισμένες περιπτώσεις, μόνο εφόσον διασφαλίζεται η προσηκούσα προστασία δεδομένων, τα προσωπικά δεδομένα ενδέχεται να μεταβιβάζονται σε αποδέκτες με έδρα εκτός του Ευρωπαϊκού Οικονομικού Χώρου. Περισσότερες πληροφορίες παρέχονται κατόπιν σχετικού αιτήματος. Μπορείτε να επικοινωνήσετε με τον υπεύθυνο προστασίας δεδομένων της εταιρείας μας στην εξής διεύθυνση: Data Protection Officer, Information Security and Privacy (C/ISP), Robert Bosch GmbH, Postfach 30 02 20, 70442 Stuttgart, GERMANIA.

Διατηρείτε ανά πάσα στιγμή το δικαίωμα να αντιταχθείτε στην εκ μέρους μας επεξεργασία των προσωπικών σας δεδομένων, με βάση το άρθρο 6 (1) στοιχείο 1 (στ) ΓΚΠΔ, για λόγους που αφορούν την ειδική κατάσταση σας ή εφόσον τα προσωπικά σας δεδομένα υποβάλλονται σε επεξεργασία για άμεσους εμπορικούς σκοπούς. Για την άσκηση των δικαιωμάτων σας επικοινωνήστε μαζί μας στη διεύθυνση DPO@bosch.com. Για περισσότερες πληροφορίες ακολουθήστε τον κωδικό QR.

1) βάσει του παραρτήματος Ι του Κανονισμού (ΕΕ) αρ. 517/2014 του Ευρωπαϊκού Κοινοβουλίου και του Συμβουλίου της 16ης Απριλίου 2014.

Table of contents

1	Explanation of symbols and safety instructions	32
1.1	Explanation of symbols	32
1.2	General safety instructions	33
1.3	Notices regarding these instructions	33
2	Product Information	34
2.1	Declaration of conformity	34
2.2	Unit components	34
2.3	Operating temperature range	34
2.4	Information on refrigerant	35
3	Operation and maintenance	35
3.1	Operating mode conflict	35
3.2	Available operating modes and functions	36
4	Tips on saving energy and optimising performance	36
5	Environmental protection and disposal	37
6	Data Protection Notice	37

1 Explanation of symbols and safety instructions

1.1 Explanation of symbols

Warnings

In warnings, signal words at the beginning of a warning are used to indicate the type and seriousness of the ensuing risk if measures for minimizing danger are not taken.

The following signal words are defined and can be used in this document:



DANGER indicates that severe or life-threatening personal injury will occur.



WARNING indicates that severe to life-threatening personal injury may occur.



CAUTION indicates that minor to medium personal injury may occur.

NOTICE

NOTICE indicates that material damage may occur.

Important information



The info symbol indicates important information where there is no risk to people or property.





Symbol	Meaning
	Warning regarding flammable substances: the refrigerant R32 used in this product is a gas with low combustibility and low toxicity (A2L or A2).
	Wear protective gloves during installation and maintenance work.
	Maintenance by a qualified person should be done while following the instructions of the service manual.
	For operation follow the instructions of the user manual.

Table 26

1.2 General safety instructions

Notices for the target group

These operating instructions are intended for the operator of the air conditioning system. All system-relevant instructions must be observed. Failure to comply with instructions may result in material damage and personal injury, including danger to life.

- ▶ Read and retain the operating instructions of all system components prior to use.
- ▶ Observe the safety instructions and warnings.

Intended use

The indoor unit is intended for installation inside the building with connection to an outdoor unit and further system components, e.g. controls.

The outdoor unit is intended for installation outside the building with connection to an indoor unit or units and further system components, e.g. controls.

The air conditioning system is intended for commercial/residential use only where temperature deviations from adjusted set points do not lead to damage of living beings or materials. The air conditioning system is not suitable to set and maintain desired absolute humidity levels precisely.

Any other use is considered inappropriate. Any damage that may result from misuse is excluded from liability.

For installation at special locations (underground garage, mechanical rooms, balcony or at any semi-open areas):

- ▶ First refer to the requirements for the installation site in the technical documentation.

General dangers posed by the refrigerant

- ▶ This appliance is filled with refrigerant. If the refrigerant gas gets into contact with fire, it may generate toxic gas.
- ▶ Have the system inspected and serviced regularly by an approved contractor.
- ▶ If there is a possibility that refrigerant has escaped, thoroughly ventilate the room and notify the approved contractor.

Conversion and repairs

If modifications to the air conditioning system are not carried out correctly, this can result in personal injury and/or material damage.

- ▶ Have work carried out only by an approved contractor.
- ▶ Do not make any changes to the outdoor unit, indoor unit or other parts of the air conditioning system.
- ▶ Disconnect the air conditioning system from the power supply before carrying out any maintenance work.

Notices on handling the system

If the air conditioning system is used incorrectly, this could impair your health.

- ▶ Do not stand directly in the airflow for any length of time.
- ▶ Ensure that the room temperature is suitable for all people in the room, including babies, children, elderly, bedridden or disabled people.
- ▶ Never insert objects into the unit, you could injure yourself.

If the unit is handled incorrectly, this can lead to reduced performance and also damage to the unit and personal injury.

- ▶ Do not block the air inlets and outlets of the unit.
- ▶ Shut doors and windows when the unit is in operation.
- ▶ Protect the indoor unit from water ingress.
- ▶ Check the outdoor unit mounting rack periodically for wear and to make sure it is firmly in place.
- ▶ Do not apply any weight to the outdoor unit, e.g. objects or persons.
- ▶ Keep dust, steam and moisture in the installation room of the indoor unit to a minimum.
- ▶ Do not use highly-flammable gases, e.g. from spray cans, in the vicinity of the units.
- ▶ If there appears to be something wrong with the air conditioner (burning smell or faulty cable for example), stop using it immediately and disconnect the power supply.

Safety of electrical devices for domestic use and similar purposes

The following requirements apply in accordance with EN 60335-1 in order to prevent hazards from occurring when using electrical appliances:

“This appliance can be used by children of 8 years and older, as well as by people with reduced physical, sensory or mental capabilities or lacking in experience and knowledge, if they are supervised and have been given instruction in the safe use of the appliance and understand the resulting dangers. Children shall not play with the appliance. Cleaning and user maintenance must not be performed by children without supervision.”

“If the power cable is damaged, it must be replaced by the manufacturer, its customer service department or a similarly qualified person, so that risks are avoided.”

1.3 Notices regarding these instructions

The figures are shown together at the end of these instructions. The text contains references to the figures.

Depending on the model, the products may be different to those shown in these instructions.

2 Product Information

2.1 Declaration of conformity

The design and operating characteristics of this product comply with the European and national requirements.

 The CE marking declares that the product complies with all the applicable EU legislation, which is stipulated by attaching this marking.

The complete text of the Declaration of Conformity is available on the Internet: www.bosch-industrial.co.uk.

2.2 Unit components

Wall-mounted indoor unit CL2000 UW... E/CL3000i UW... E / CL5000i UW... E - legend for figure 1:

- [1] Top panel
- [2] Space for small filter
- [3] Air filter
- [4] Back of the display
- [5] Button for manual operation
- [6] Airflow panel

Wall-mounted indoor unit CL6000i UW... E - legend for figure 2:

- [1] Top panel
- [2] Air filter
- [3] Space for two small filters
- [4] Movement sensor (Human sensor)
- [5] Button for manual operation
- [6] Airflow panel
- [7] Display

Built-in ducted indoor unit - legend for figure 3:

- [1] Air inlet
- [2] Electric control box
- [3] Air filter
- [4] Air Outlet

Cassette indoor unit CL5000iU 4CC... and CL5000iL 4C... - legend for figure 4 and 5:

- [1] Display
- [2] Air inlet grille
- [3] Air inlet
- [4] Air Outlet

Rack-mounted unit CL5000iU CN... - legend for figure 6:

- [1] Air Outlet
- [2] Display
- [3] Refrigerant pipe
- [4] Condensate pipe
- [5] Air inlet grille / air inlet

Outdoor unit - legend for figure 7:

- [1] Fan cover
- [2] Refrigerant pipe
- [3] Connecting cable (to indoor unit)
- [4] Gas and liquid valve

2.3 Operating temperature range

	Room temperature	Outside temperature
Cooling	17 °C ... 32 °C	-15 °C ... 50 °C
Heating	0 °C ... 30 °C	-15 °C ... 24 °C
Dehumidifying	10 °C ... 32 °C	0 °C ... 50 °C

Table 27 CL2000 UW... E/CL3000i UW... E/CL5000i UW... E/CL6000i UW... E

	Room temperature	Outside temperature
Cooling	16 °C ... 32 °C	-15 °C ... 50 °C
Heating	0 °C ... 30 °C	-15 °C ... 24 °C
Dehumidifying	10 °C ... 32 °C	0 °C ... 50 °C

Table 28 CL5000iU D.../CL5000iU... C/CC/CL5000iU CN...



The built-in protection device may prevent the appliance from operating at temperatures outside the above range.



If the humidity is more 80 %, condensation may form at the air outlet. To prevent this, open the vertical ventilation flaps as wide as possible (vertical relative to the ground) and set a high fan output.

2.4 Information on refrigerant

This device **contains fluorinated greenhouse gases** as refrigerant. The unit is hermetically sealed. The following information on the refrigerant complies with the requirements of EU Regulation No. 517/2014 on fluorinated greenhouse gases.



Notice for the user: If your installer adds refrigerant, he enters the added fill volume and the total amount of the refrigerant in the following table.

Product type	Rated cooling output [kW]	Rated heating output [kW]	Refrigerant Type	Global warming potential (GWP) [kg CO ₂ equ.]	CO ₂ equivalent of initial charge	Initial charge volume [kg]	Additional fill volume for pipe length L ¹⁾ [g/m]	Total charge volume during commissioning [kg]
CL5000M 41/2 E	3.52	3.81	R32	675	0.49	0.72	12	
CL5000M 53/2 E	5.28	5.57	R32	675	0.78	1.15	12	
CL5000M 62/3 E	7.03	7.62	R32	675	1.01	1.5	12	
CL5000M 79/3 E	8.79	9.38	R32	675	1.35	2.0	24	
CL5000M 82/4 E	10.55	11.72	R32	675	1.62	2.4	24	
CL5000M 105/4 E	10.55	11.72	R32	675	1.62	2.4	24	
CL5000M 125/5 E	12.02	13.48	R32	675	1.89	2.8	24	

1) Total pipe length L in metres (if L > 5 m simple path from outdoor unit to indoor unit).

Table 29 F-Gas

3 Operation and maintenance



CAUTION

Danger due to electric shock or moving parts

- ▶ Disconnect the power supply before carrying out any maintenance work.
- ▶ Have any maintenance steps that are not listed here carried out by an approved installer.



You can find information on operating the indoor units in the corresponding operating instructions.

3.1 Operating mode conflict

When using multi-split air conditioners, all operating modes are possible, but with the following special features:

If you operate more than one indoor unit, indoor units may go into standby due to an operating mode conflict. An operating mode conflict occurs when at least one indoor unit is in heating mode and at least one indoor unit is in another operation mode at the same time (e.g. cooling mode). Heating mode always has priority. All indoor units that are not in heating mode go into standby due to the operating mode conflict.



Indoor units with operation mode conflict show “--” in the display or the ON indicator flashes and the timer indicator is on. See technical documentation of the indoor unit for more information.

Avoid the operating mode conflict:

- No indoor unit is in heating mode.
- All indoor units are in heating mode and/or off.

3.2 Available operating modes and functions

Function	CL5000iU D...	CL5000iU... C/CC	CL5000iU CN...	CL2000 UW... E	CL3000i UW... E	CL5000i UW... E	CL6001i UW... E
Frost protection (8 °C Heating)	-	-	✓	✓	✓	✓	✓
Automatic vertical Swing mode	-	✓	✓	✓	✓	✓	✓
Automatic horizontal Swing mode	-	-	✓	-	-	✓	✓
Stepless fan	-	✓	✓	✓	✓	✓	✓
Manual operation	✓	✓	✓	✓	✓	✓	✓
Louvre position memory	-	✓	✓	✓	✓	✓	✓
Nominal humidity (Humidity control)	-	-	-	-	-	-	✓
Movement sensor (Human sensor)	-	-	-	-	-	-	✓
Fresh air function (Ionizer)	-	-	-	-	-	✓	✓
Wireless control function	+	+	+	-	+	+	+
Connection module MC R	-	-	✓	-	+	+	-
Alarm function	✓	✓	✓	+	+	+	+
Operation via wired room temperature- dependent controller	✓	+ ¹⁾	✓	+	+	+	-
Adjustment of external static pressure	✓	-	-	-	-	-	-
Automatic air current test	✓	-	-	-	-	-	-

1) Not all product types

Table 30 Available operating modes and functions

- ✓ Always available
- Not available with multi-split air conditioner
- + Only available with accessories
- Never available



To ensure full functionality, use a remote control compatible with the indoor unit used.

4 Tips on saving energy and optimising performance

- ▶ Set the unit for average temperatures.
- ▶ Close the curtains in cooling mode to avoid direct solar radiation.
- ▶ Close doors and windows when the unit is in operation.
- ▶ Make sure the air inlets and outlets are unobstructed at all times.
- ▶ Set the ventilation flaps so the air can freely circulate.
- ▶ Use the timer and the integrated economy/sleep function in the appliance (if available).
- ▶ Clean the filter regularly and thoroughly. We recommend cleaning every 2 weeks.
- ▶ Set the ventilation flaps correctly.
- ▶ Always operate the appliance with the horizontal ventilation flaps open.

5 Environmental protection and disposal

Environmental protection is a fundamental corporate strategy of the Bosch Group.

The quality of our products, their economy and environmental safety are all of equal importance to us and all environmental protection legislation and regulations are strictly observed.

We use the best possible technology and materials for protecting the environment taking account of economic considerations.

Packaging

Where packaging is concerned, we participate in country-specific recycling processes that ensure optimum recycling.

All of our packaging materials are environmentally compatible and can be recycled.

Used appliances

Used appliances contain valuable materials that can be recycled.

The various assemblies can be easily dismantled. Synthetic materials are marked accordingly. Assemblies can therefore be sorted by composition and passed on for recycling or disposal.

Old electrical and electronic appliances



This symbol means that the product must not be disposed of with other waste, and instead must be taken to the waste collection points for treatment, collection, recycling and disposal.

The symbol is valid in countries where waste electrical and electronic equipment regulations apply, e.g. "European Directive 2012/19/EC on old electronic and electrical appliances". These regulations define the framework for the return and recycling of old electronic appliances that apply in each country.

As electronic devices may contain hazardous substances, it needs to be recycled responsibly in order to minimize any potential harm to the environment and human health. Furthermore, recycling of electronic scrap helps preserve natural resources.

For additional information on the environmentally compatible disposal of old electrical and electronic appliances, please contact the relevant local authorities, your household waste disposal service or the retailer where you purchased the product.

You can find more information here:

www.weee.bosch-thermotechnology.com/

Batteries

Batteries must not be disposed together with your household waste.

Used batteries must be disposed of in local collection systems.

Refrigerant R32



The appliance contains fluorinated gas R32 (global warming potential 675¹⁾) mild combustibility and low toxicity (A2L or A2).

Contained quantity is indicated on the equipment outdoor unit name label.

Refrigerant is hazardous to the environment and must be collected and disposed of separately.

6 Data Protection Notice



We, **Bosch Thermotechnology Ltd., Cotswold Way, Warndon, Worcester WR4 9SW, United Kingdom**

process product and installation information, technical and connection data, communication data, product registration and client history data to provide product functionality (art. 6 (1) sentence 1 (b)

GDPR), to fulfil our duty of product surveillance and for product safety and security reasons (art. 6 (1) sentence 1 (f) GDPR), to safeguard our rights in connection with warranty and product registration questions (art. 6 (1) sentence 1 (f) GDPR) and to analyze the distribution of our products and to provide individualized information and offers related to the product (art. 6 (1) sentence 1 (f) GDPR). To provide services such as sales and marketing services, contract management, payment handling, programming, data hosting and hotline services we can commission and transfer data to external service providers and/or Bosch affiliated enterprises. In some cases, but only if appropriate data protection is ensured, personal data might be transferred to recipients located outside of the European Economic Area. Further information are provided on request. You can contact our Data Protection Officer under: Data Protection Officer, Information Security and Privacy (C/ISP), Robert Bosch GmbH, Postfach 30 02 20, 70442 Stuttgart, GERMANY.

You have the right to object, on grounds relating to your particular situation or where personal data are processed for direct marketing purposes, at any time to processing of your personal data which is based on art. 6 (1) sentence 1 (f) GDPR. To exercise your rights, please contact us via privacy.ttgb@bosch.com To find further information, please follow the QR-Code.

1) Based on ANNEX I of REGULATION (EU) No 517/2014 of the European Parliament and of the Council of 16 April 2014.

Índice

1	Explicación de los símbolos e indicaciones de seguridad	38
1.1	Explicación de los símbolos.....	38
1.2	Indicaciones generales de seguridad.....	39
1.3	Indicaciones sobre estas instrucciones.....	39
2	Datos sobre el producto	40
2.1	Declaración de conformidad.....	40
2.2	Componentes del aparato.....	40
2.3	Gama de temperatura de funcionamiento.....	40
2.4	Indicaciones acerca del medio refrigerante.....	41
3	Funcionamiento y mantenimiento	41
3.1	Conflicto de modo fcmtó.....	41
3.2	Tipos de funcionamiento y funciones disponibles.....	42
4	Indicaciones para el ahorro energético y optimización de rendimiento	42
5	Protección del medio ambiente y eliminación de residuos	43
6	Aviso de protección de datos	43

1 Explicación de los símbolos e indicaciones de seguridad

1.1 Explicación de los símbolos

Advertencias

En las advertencias, las palabras de señalización indican el tipo y la gravedad de las consecuencias que conlleva la inobservancia de las medidas de seguridad indicadas para evitar riesgos.

Las siguientes palabras de señalización están definidas y pueden utilizarse en el presente documento:



PELIGRO

PELIGRO significa que pueden haber daños personales graves.



ADVERTENCIA

ADVERTENCIA advierte sobre la posibilidad de que se produzcan daños personales de graves a mortales.



ATENCIÓN

ATENCIÓN indica que pueden producirse daños personales de leves a moderados.





AVISO

AVISO significa que puede haber daños materiales.

Información importante



La información importante que no conlleve riesgos personales o materiales se indicará con el símbolo que se muestra a continuación.

Símbolo	Significado
	Advertencia por materiales inflamables: El refrigerante R32 en este producto es un gas con reducida combustibilidad y toxicidad (A2L o A2).
	Usar guantes de protección durante los trabajos de instalación y de mantenimiento.
	El mantenimiento debe ser realizado por una persona cualificada, bajo consideración de las indicaciones en las instrucciones de mantenimiento.
	Tener en cuenta las indicaciones presentadas en el manual de usuario.

Tab. 31

1.2 Indicaciones generales de seguridad

Avisos para el grupo objetivo

Este manual de servicio está dirigido al usuario de la instalación de aire acondicionado. Cumplir con las indicaciones de todos los manuales relevantes para las instalaciones. La inobservancia puede ocasionar daños materiales y/o lesiones a las personas, incluso peligro de muerte.

- ▶ Leer y guardar los manuales de servicio adjuntos de todos los componentes del aparato.
- ▶ Tener en cuenta las advertencias e indicaciones de seguridad.

Uso previsto

La unidad interior ha sido diseñada para la instalación dentro de un edificio con conexión a una unidad exterior y a otros componentes del sistema, p. ej. regulaciones.

La unidad exterior ha sido diseñada para la instalación fuera de un edificio con conexión a una o a varias unidades interiores y a otros componentes del sistema, p. ej. regulaciones.

La instalación de aire acondicionado está solo prevista para el uso comercial/privado cuando las diferencias de temperatura respecto a los puntos consigna ajustados no provoque daños personales o materiales. La instalación de aire acondicionado no es adecuada para ajustar exactamente y mantener la humedad absoluta deseada.

Cualquier otro uso se considera inapropiado. La empresa no asume ninguna responsabilidad por los daños causados por el uso inapropiado.

Para instalar en lugares especiales (garaje subterráneo, salas de servicio técnico, balcón o áreas semicubiertas):

- ▶ Tener en cuenta primero los requerimientos al lugar de instalación, descritos en la documentación técnica.

Peligros generales por el refrigerante

- ▶ Este aparato ha sido llenado con el refrigerante. Una fuga del refrigerante puede generar gases venenosos al tener contacto con fuego.
- ▶ Encargar a un servicio especializado la inspección y el mantenimiento periódico de la instalación.
- ▶ En caso de haber alguna sospecha de una fuga de refrigerante, ventilar bien la habitación y contactar al servicio técnico autorizado.

Reformas y reparaciones

Las modificaciones inadecuadas en la instalación de aire acondicionado pueden causar daños personales y/o materiales.

- ▶ Permitir realizar trabajos únicamente a una empresa autorizada.
- ▶ No realizar modificaciones en la unidad exterior, interior o en otros componentes de la instalación de aire acondicionado.
- ▶ Antes de empezar con los trabajos de mantenimiento, desconectar la instalación de aire acondicionado de la alimentación eléctrica.

Indicaciones acerca del manejo de la instalación

El uso erróneo de la instalación de aire acondicionado puede tener consecuencias en su salud.

- ▶ No exponer el cuerpo directamente a un chorro de aire durante un tiempo elevado.
- ▶ Asegurarse que la temperatura ambiente sea la adecuada para las personas que se encuentren en la habitación, especialmente para bebés, niños, ancianos, enfermos o discapacitados.
- ▶ No introducir objetos al aparato; pueden causar lesiones.

El manejo erróneo del aparato puede conllevar la reducción de la potencia, incluyendo daños materiales y personales.

- ▶ No bloquear las entradas y salidas de aire de los aparatos.
- ▶ Cerrar las puertas y ventanas durante el funcionamiento.
- ▶ Proteger la unidad interior contra el ingreso de agua.
- ▶ Comprobar el desgaste y el asiento fijo del bastidor de montaje de la unidad exterior.
- ▶ No ejercer peso en la unidad exterior, p.ej. mediante objetos o personas.
- ▶ Mantener el polvo, los vapores y la humedad en la sala de instalación de la unidad interior en un nivel mínimo.
- ▶ No utilizar gases de fácil combustión en la cercanía de los aparatos, p. ej. aerosoles.
- ▶ En caso de haber alguna situación sospechosa (p. ej. olor a quemado, cable defectuoso), detener inmediatamente el funcionamiento y desconectar de la alimentación eléctrica.

Seguridad de aparatos eléctricos para el uso doméstico y fines similares

Para evitar peligros en aparatos eléctricos son válidas las siguientes normas, según EN 60335-1:

“Este aparato puede ser utilizado por niños a partir de 8 años y por personas con capacidades físicas, sensoriales o mentales mermadas o que carezcan de experiencia y conocimiento, siempre y cuando estén bajo la supervisión de otra persona o hayan sido instruidas sobre el manejo seguro del aparato y comprendan los peligros que de él pueden derivarse. Los niños no deben jugar con el aparato. Los niños sin supervisión no deben llevar a cabo la limpieza ni el mantenimiento de usuario.”

“Si el cable de conexión a red sufre daños, tendrá que ser sustituido por el fabricante, su servicio técnico u otra persona igualmente cualificada para evitar peligros.”

1.3 Indicaciones sobre estas instrucciones

Imágenes constan conjuntamente al final de este manual. El texto contiene referencias a las imágenes.

Dependiendo del modelo, los productos pueden diferir de la visualización en este manual.

2 Datos sobre el producto

2.1 Declaración de conformidad

La construcción y el funcionamiento de este producto cumplen con las directivas europeas y nacionales.

Con la identificación CE se declara la conformidad del producto con todas las directivas legales aplicables en la UE que prevén la colocación de esta identificación.

El texto completo de la declaración de conformidad está disponible en internet: www.bosch-climate.es.

2.2 Componentes del aparato

Aparato mural CL2000 UW... E/CL3000i UW... E /CL5000i UW... E - leyenda de la fig. 1:

- [1] Cubierta superior
- [2] Espacio para filtro pequeño
- [3] Filtro de aire
- [4] Lado posterior de la pantalla
- [5] Tecla para el funcionamiento manual
- [6] Chapa-guía de aire

Aparato mural CL6000i UW... E - leyenda de la fig. 2:

- [1] Cubierta superior
- [2] Filtro de aire
- [3] Espacio para dos filtros pequeños
- [4] Sensor de movimiento (Human sensor)
- [5] Tecla para el funcionamiento manual
- [6] Chapa-guía de aire
- [7] Pantalla

Aparato de montaje para conductos - leyenda de la fig. 3:

- [1] Entrada de aire
- [2] Caja eléctrica de control
- [3] Filtro de aire
- [4] Salida de aire

Cassette encastrable CL5000iU 4CC... y CL5000iL 4C... - leyenda de la fig. 4 y 5:

- [1] Pantalla
- [2] Rejilla de entrada de aire
- [3] Entrada de aire
- [4] Salida de aire

Aparato de consola CL5000iU CN... - leyenda de la fig. 6:

- [1] Salida de aire
- [2] Pantalla
- [3] Tubería de refrigerante
- [4] Salida de condensados
- [5] Rejilla de entrada de aire/entrada de aire

Unidad exterior - leyenda de la fig. 7:

- [1] Cubierta de ventilador
- [2] Tubería de refrigerante
- [3] Cable de conexión (a la unidad interior)
- [4] Válvula de líquidos y gas

2.3 Gama de temperatura de funcionamiento

	Temperatura ambiente	Temperatura exterior
Refrig.	17 °C ... 32 °C	-15 °C ... 50 °C
Calentar	0 °C ... 30 °C	-15 °C ... 24 °C
Deshumidificación	10 °C ... 32 °C	0 °C ... 50 °C

Tab. 32 CL2000 UW... E/CL3000i UW... E/CL5000i UW... E/CL6000i UW... E

	Temperatura ambiente	Temperatura exterior
Refrig.	16 °C ... 32 °C	-15 °C ... 50 °C
Calentar	0 °C ... 30 °C	-15 °C ... 24 °C
Deshumidificación	10 °C ... 32 °C	0 °C ... 50 °C

Tab. 33 CL5000iU D.../CL5000iU... C/CC/CL5000iU CN...



Con el dispositivo de protección montado, es posible que se bloquee el funcionamiento del aparato a temperaturas fuera de la gama antes mencionada.



En caso de que la humedad de aire sea mayor a 80 %, se puede formar condensación en la salida de aire. Para evitarlo, abrir las clapetas verticales de ventilación lo más posible (verticalmente en relación al suelo) y activar un alto rendimiento del ventilador.

2.4 Indicaciones acerca del medio refrigerante

Este aparato **contiene gases de invernadero fluorados** como medio refrigerante. La unidad está herméticamente sellada. Las siguientes indicaciones acerca del refrigerante corresponden a los requerimientos de la directiva 517/2014 acerca de gases fluorados de invernadero.



Indicación para el usuario: en caso de que el instalador rellena medio refrigerante, añada la cantidad adicional de llenado así como la cantidad total del medio refrigerante en la siguiente lista.

Tipo de producto	Potencia nominal Frío [kW]	Potencia nominal Calor [kW]	Tipo de medio refrigerante	Potencial de calentamiento global (PCG) [kg Co ₂ equ.]	Equivalente Co ₂ de la cantidad de llenado original	Cantidad de llenado original [kg]	Cantidad de llenado adicional para longitud de tubo L ¹⁾ [g/m]	Cantidad total de llenado durante la puesta en marcha [kg]
CL5000M 41/2 E	3,52	3,81	R32	675	0,49	0,72	12	
CL5000M 53/2 E	5,28	5,57	R32	675	0,78	1,15	12	
CL5000M 62/3 E	7,03	7,62	R32	675	1,01	1,5	12	
CL5000M 79/3 E	8,79	9,38	R32	675	1,35	2,0	24	
CL5000M 82/4 E	10,55	11,72	R32	675	1,62	2,4	24	
CL5000M 105/4 E	10,55	11,72	R32	675	1,62	2,4	24	
CL5000M 125/5 E	12,02	13,48	R32	675	1,89	2,8	24	

1) Toda la longitud de tubo L en metros (si L > 5 m camino más sencillo de ODU a IDU).

Tab. 34 Gas F

3 Funcionamiento y mantenimiento



ATENCIÓN

Peligro de electrocución o por piezas móviles

- ▶ Interrumpir la alimentación eléctrica antes de iniciar los trabajos de mantenimiento.
- ▶ Pasos de mantenimiento no presentados aquí solo deben ser realizados por un servicio técnico autorizado.



Informaciones acerca del manejo de las unidades interiores están disponibles en los respectivos manuales de usuario.

3.1 Conflicto de modo fcmt.

En caso de usar acondicionadores de aire Multisplit, es posible usar todos los tipos operativos, aunque con las siguientes especialidades:

En caso de utilizar más de una unidad interior, las unidades interiores pueden cambiar a modo de espera debido a un conflicto de modos de funcionamiento. Se produce un conflicto de modo fcmt. cuando por lo menos una unidad interior se encuentra en el modo calor y, simultáneamente, una unidad se encuentra en otro modo de funcionamiento (p. ej. modo refrigeración). El funcionamiento de la calefacción siempre tiene prioridad. Todas las unidades interiores que no están en el modo de calefacción, cambian al modo de espera debido al conflicto de modo fcmt.



Unidades interiores con conflicto de modo fcmt. muestran "--" en la pantalla o la lámpara operativa parpadea y reluce la luz del temporizador. Para más información véase la documentación técnica de las unidades interiores.

Evitar el conflicto del modo fcmt.

- Ninguna unidad interior se encuentra en el modo de calefacción.
- Todas las unidades interiores se encuentran en modo de calefacción y/o están desconectadas.

3.2 Tipos de funcionamiento y funciones disponibles

Función	CL5000iU D...	CL5000iU... C/CC	CL5000iU CN...	CL2000 UW... E	CL3000i UW... E	CL5000i UW... E	CL6001i UW... E
Anticongelación (8 °C Heating)	-	-	✓	✓	✓	✓	✓
Giro vertical automático	-	✓	✓	✓	✓	✓	✓
Giro horizontal automático	-	-	✓	-	-	✓	✓
Ventilador continuo	-	✓	✓	✓	✓	✓	✓
Modo manual	✓	✓	✓	✓	✓	✓	✓
Laminillas de corriente de aire memoria de posición	-	✓	✓	✓	✓	✓	✓
Humedad de aire consigna (Humidity control)	-	-	-	-	-	-	✓
Sensor de movimiento (Human sensor)	-	-	-	-	-	-	✓
Función de aire fresco (Ionizer)	-	-	-	-	-	✓	✓
Función de control inalámbrico	+	+	+	-	+	+	+
Módulo de conexión MC R	-	-	✓	-	+	+	-
Función de alarma	✓	✓	✓	+	+	+	+
Manejo con termostato ambiente por cable	✓	+ ¹⁾	✓	+	+	+	-
Ajuste de presión estática externa	✓	-	-	-	-	-	-
Prueba de corriente de aire automática	✓	-	-	-	-	-	-

1) No todos los tipos de producto

Tab. 35 Tipos de funcionamiento y funciones disponibles

- ✓ Siempre disponible
- No disponible con climatizador Multisplit
- +
- No disponible con accesorios
- Nunca disponible



Para garantizar la funcionalidad completa, utilizar un controlador a distancia compatible con la unidad interior utilizada.

4 Indicaciones para el ahorro energético y optimización de rendimiento

- ▶ Ajustar el aparato en temperaturas medianas.
- ▶ Cerrar las cortinas durante el modo frío, para evitar la radiación solar directa.
- ▶ Cerrar las puertas y ventanas durante el funcionamiento.
- ▶ Mantener libres las entradas y salidas de aire.
- ▶ Ajustar las clapetas de ventilación de tal manera que el aire pueda circular bien.
- ▶ Usar la temporización y la función de ahorro incluida en el aparato (en caso de constar).
- ▶ Limpiar el filtro de manera regular y a fondo. Recomendamos realizar una limpieza cada 2 semanas.
- ▶ Ajustar correctamente las clapetas de ventilación.
- ▶ Usar el aparato siempre con clapetas horizontales de ventilación abiertas.

5 Protección del medio ambiente y eliminación de residuos

La protección del medio ambiente es uno de los principios empresariales del grupo Bosch.

La calidad de los productos, la productividad y la protección del medio ambiente representan para nosotros objetivos del mismo nivel. Las leyes y los reglamentos para la protección del medio ambiente son respetados de forma estricta.

Para la protección del medio ambiente utilizamos la mejor técnica y los mejores materiales posibles considerando los puntos de vista económicos.

Tipo de embalaje

En el embalaje seguimos los sistemas de reciclaje específicos de cada país, ofreciendo un óptimo reciclado.

Todos los materiales de embalaje utilizados son compatibles con el medio ambiente y recuperables.

Aparatos usados

Los aparatos viejos contienen materiales que pueden volver a utilizarse. Los materiales son fáciles de separar y los plásticos se encuentran señalados. Los materiales plásticos están señalizados. Así pueden clasificarse los diferentes grupos de construcción y llevarse a reciclar o ser eliminados.

Aparatos usados eléctricos y electrónicos



Este símbolo significa que el producto no debe ser eliminado con otros desperdicios, sino que debe ser llevado a puntos limpios para el tratamiento, la recopilación, el reciclaje y la eliminación.

El símbolo vale para países con directivas de desperdicios electrónicos, p.ej. "Directiva europea 2012/19/CE acerca de aparatos eléctricos y electrónicos usados". Estas directivas fijan las condiciones marginales, válidas para la devolución y el reciclaje de aparatos electrónicos usados en diferentes países.

Debido a que aparatos electrónicos contienen materiales nocivos, necesitan ser reciclados de manera responsable para minimizar posibles peligros para la salud humana. Adicionalmente, el reciclaje de desperdicios electrónicos, ayuda a cuidar los recursos naturales.

Para informaciones adicionales acerca de la eliminación de residuos respetuosa con el medio ambiente de aparatos eléctricos y electrónicos usados, contactar a las autoridades locales respectivas, a su empresa de eliminación de residuos o al vendedor al que le compró el producto.

Informaciones adicionales constan en:
www.weee.bosch-thermotechnology.com/

Baterías

No tirar las baterías en la basura de casa. Las baterías usadas deben eliminarse en sistemas recolectores locales.

refrigerante R32



El aparato contiene gases fluorados efecto invernadero R32 (potencial de calentamiento global 675¹⁾) con combustibilidad reducida y baja toxicidad (A2L o A2).

La cantidad está indicada en la placa de características de la unidad exterior.

Los refrigerantes son un peligro para el medio ambiente y necesitan ser recogidos y eliminados de una manera especial.

6 Aviso de protección de datos



Nosotros, **Robert Bosch España S.L.U., Bosch Thermotecnica, Avenida de la Institución Libre de Enseñanza, 19, 28037 Madrid, España**, tratamos información del producto y la instalación, datos técnicos y de conexión, datos de comunicación, datos del registro del producto y del historial del cliente para

garantizar el funcionamiento del producto (art. 6 (1), párr. 1 (b) del RGPD), para cumplir nuestro deber de vigilancia del producto, para la seguridad del producto y por motivos de seguridad (art. 6 (1), párr. 1 (f) del RGPD), para salvaguardar nuestros derechos en relación con cuestiones de garantía y el registro del producto (art. 6 (1), párr. 1 (f) del RGPD) y para analizar la distribución de nuestros productos y proporcionar información y ofertas individualizadas relativas al producto (art. 6 (1), párr. 1 (f) del RGPD). Para prestar servicios, tales como servicios de ventas y marketing, gestión de contratos, tramitación de pagos, programación, servicios de línea directa y alojamiento de datos, podemos encargar y transferir datos a proveedores de servicios externos y/o empresas afiliadas a Bosch. En algunos casos, pero solo si se asegura una protección de datos adecuada, se podrían transferir datos personales a receptores ubicados fuera del Espacio Económico Europeo. Póngase en contacto con nosotros para solicitarnos más información.

Dirección de contacto de nuestro responsable de protección de datos: Data Protection Officer, Information Security and Privacy (C/ISP), Robert Bosch GmbH, Postfach 30 02 20, 70442 Stuttgart, ALEMANIA.

Usted podrá ejercitar su derecho de acceso, rectificación, cancelación, solicitar la limitación del tratamiento, la portabilidad de los datos y el olvido de los mismos escribiendo un correo electrónico a **privacy.rbib@bosch.com**. Escanee el código CR para obtener más información.

1) en base al anexo I de la directiva (UE) N° 517/2014 del Parlamento Europeo y del Consejo del 16. de abril del 2014.

Sisukord

1	Tähiste seletus ja ohutusjuhised	44
1.1	Sümbolite selgitus	44
1.2	Üldised ohutusjuhised	45
1.3	Juhised selle juhendi kohta	45
2	Andmed toote kohta	46
2.1	Vastavustunnistus	46
2.2	Seadme komponendid	46
2.3	Töötemperatuuri vahemik	46
2.4	Külmaaine andmed	47
3	Töö ja hooldus	47
3.1	Kasutusviisi konflikt	47
3.2	Saada olevad kasutusviisid ja funktsioonid	48
4	Energia säästmise juhised ja võimsuse optimeerimine	48
5	Keskkonna kaitsmine, kasutuselt kõrvaldamine	49
6	Andmekaitsedeklaratsioon	49

1 Tähisteseletus ja ohutusjuhised

1.1 Sümbolite selgitus

Hoiatused

Hoiatustes esitatud hoiatussõnad näitavad ohutusmeetmete järgimata jätmisel tekkivate ohtude laadi ja raskusastet.

Järgmised hoiatussõnad on kindlaks määratud ja võivad esineda selles dokumendis:



OHTLIK

OHT tähendab inimestele raskete kuni eluohtlike vigastuste ohtu.



HOIATUS

HOIATUS tähendab inimestele raskete kuni eluohtlike vigastuste võimalust.



ETTEVAATUST

ETTEVAATUST tähendab inimestele keskmise raskusega vigastuste ohtu.





TEATIS

MÄRKUS tähendab, et tekkida võib varaline kahju.

Oluline teave



See infotähis näitab olulist teavet, mis ei ole seotud ohuga inimestele ega esemetele.

Tähis	Tähendus
	Hoiatus süttivate ainete eest: külmaaine R32 selles tootes on raskesti süttiv ja vähemürgine gaas (A2L või A2).
	Kandke paigaldus- ja hooldustööde ajal kaitsekindaid.
	Hoolduse peab tegema kvalifitseeritud isik, kes järgib hooldusjuhendis toodud juhiseid.
	Järgige kasutamisel kasutusjuhendi juhiseid.

Tab. 36

1.2 Üldised ohutusjuhised

Märkused sihtrühmale

See kasutusjuhend on mõeldud kliimaseadme kasutajale. Järgida tuleb kõigis seadmega seotud juhendites esitatud juhiseid. Nende järgimata jätmine võib kahjustada seadmeid ja põhjustada kuni eluohtlikke vigastusi.

- ▶ Kasutusjuhendid tuleb enne seadme komponentide kasutamist läbi lugeda ja alles hoida.
- ▶ Järgida tuleb ohutusjuhiseid ja hoiatusi.

Ettenähtud kasutamine

Siseüksus on määratud paigaldamiseks hoonetes sees ning ühenduses välisüksuse ja teiste süsteemi osade, nt reguleerimiseadmega.

Välisüksus on määratud paigaldamiseks hoonetest väljas ning ühenduses ühe või mitme siseüksuse ja teiste süsteemikomponentide, nt reguleerimiseadmega.

Kliimaseade sobib kasutamiseks ainult ettevõtluses/eramajapidamises, kus seatud seadistusväärtuste temperatuurikõrvalekalded ei kahjusta elusolendeid ega materjale. Kliimaseade ei sobi soovitud absoluutse õhuniiskuse täpseks seadmiseks ja hoidmiseks.

Mistahes muul viisil kasutamine ei ole otstarbekohane kasutamine. Väärkasutuse ja sellest tuleneva kahju eest tootja ei vastuta.

Kui paigaldate selle eriliste tingimustega kohtadesse (allmaaparkla, tehnikaruum, rõdu või erinevad poolavatud alad):

- ▶ Järgige esmalt tehnilises kirjelduses esitatud paigalduskoha tingimusi.

Üldised külmaainega seotud ohud

- ▶ See seade on täidetud külmaainega. Külmaaine gaas võib tulega kokku puutudes moodustada mürgiseid gaase.
- ▶ Süsteemi tuleb kütteseadmetele spetsialiseerunud ettevõttel lasta regulaarselt üle vaadata ja hooldada.
- ▶ Kui tekib külmaaine lekkimise kahtlus, õhutage hoolikalt ruumi ja võtke ühendust spetsialiseerunud ettevõttega.

Ümberseadistamine ja remontimine

Asjatundmatud muudatused kliimaseadme juures võivad põhjustada isikukahju ja/või materiaalselt kahju.

- ▶ Neid töid tohib teha lasta ainult kütteseadmetele spetsialiseerunud ettevõttel.
- ▶ Välismoodulit, siseseadet ega muid kliimaseadme osi ei tohi muuta.
- ▶ Enne mis tahes hooldustööde tegemist lahutage seade elektritoitest.

Seadme käsitlemise juhised

Kliimaseadme vale kasutamine võib kahjustada teie tervist.

- ▶ Ärge seadke keha pikemaks ajaks otse õhuvoolu sisse.
- ▶ Rinnalaste, laste, vanemate inimeste, haigevoodis olijate või puudega inimeste puhul veenduge, et ruumitemperatuur sobiks ruumis viibijatele.
- ▶ Ärge kunagi pistke mingeid esemeid seadme sisse, sest te võite viga saada.

Seadme vale käsitlemine võib põhjustada võimsuse vähenemist või koguni seadme kahjustamist ja isikukahju.

- ▶ Ärge blokeerige seadmete õhu sisse- ja väljalaskeavasid.
- ▶ Sulgege seadme töötamise ajal aknad ja ukсед.
- ▶ Kaitske siseseadet vee sissetungimise eest.
- ▶ Kontrollige välisseadme paigaldustarvikuid regulaarselt kulumise ja kindla kinnituse suhtes.
- ▶ Ärge seadke välisseadmele raskusi, nt esemed või inimesed.
- ▶ Hoidke tolmu, auru ja niiskuse hulk siseseadme paigaldusruumis minimaalsena.
- ▶ Ärge kasutage seadmete läheduses kergesti süttivaid gaase, nt pihustusballoonidest.
- ▶ Kui tundub, et kliimaseadmega pole kõik korras (nt kärsahais, vigane kaabel), lülitage seade kohe välja ja lahutage elektritoitest.

Elektriliste majapidamismasinade ja muude taoliste elektriseadmete ohutus

Elektriseadmetest lähtuvate ohtude vältimiseks kehtivad standardile EN 60335-1 vastavalt järgmised nõuded:

„Seda seadet võivad kasutada 8-aastased ja vanemad lapsed ning piiratud füüsiliste, tunnetuslike või vaimsete võimetega või puuduvate kogemuste ja teadmistega isikud, kui nad on järelevalve all või kui neile on selgitatud seadme turvalist kasutamist ja nad sellest lähtuvaid ohtusid mõistavad. Lapsed ei tohi seadmega mängida. Puhastamist ja kasutajahooldust ei tohi lasta lastel teha ilma järelevalveta.”

„Kui elektritoitejuhe on kahjustatud, tuleb see ohtude vältimiseks lasta tootjal, tema klienditeenindusel või mõnel teisel sarnase kvalifikatsiooniga isikul välja vahetada.”

1.3 Juhised selle juhendi kohta

Joonised on koondatud juhendi lõppu. Tekst sisaldab viiteid joonistele.

Tooted võivad mudeliti juhendi kujutistest erineda.

2 Andmed toote kohta

2.1 Vastavustunnistus

Selle toote konstruktsioon ja tööparameetrid vastavad Euroopa direktiividele ja riigisestele nõuetele.

 Selle CE-märgisega deklareeritakse toote vastavust kõigile kohalduvatele EL-i õigusaktidele, mis näevad ette selle märgise kasutamise.

Vastavusdeklaratsiooni terviktekst on saadaval internetis: www.junkers.ee.

2.2 Seadme komponendid

Seinaseade CL2000 UW... E/CL3000i UW... E /CL5000i UW... E -

joon. 1 legend:

- [1] Ülemine kate
- [2] Koht väikese filtri jaoks
- [3] Õhufilter
- [4] Näidiku tagakülg
- [5] Käsirežiimi nupp
- [6] Õhujuhtimisplaat

Seinaseade CL6000i UW... E - joon. 2 legend:

- [1] Ülemine kate
- [2] Õhufilter
- [3] Koht kahe väikese filtri jaoks
- [4] Liikumisandur (Human sensor)
- [5] Käsirežiimi nupp
- [6] Õhujuhtimisplaat
- [7] Näidik

Kanaliseade - joon. 3 legend:

- [1] Õhu sissevooluava
- [2] Elektriühenduskarp
- [3] Õhufilter
- [4] Õhu väljavooluava

Kassettseade CL5000iU 4CC... ja CL5000iL 4C... - joon. 4 ja 5

legend:

- [1] Näidik
- [2] Õhu sisselaskevõre
- [3] Õhu sissevooluava
- [4] Õhu väljavooluava

Konsooliseade CL5000iU CN... - joonise legend 6:

- [1] Õhu väljavooluava
- [2] Näidik
- [3] Külmaainetoru
- [4] Kondensaadi äravool
- [5] Õhu sisselaskevõre / õhu sisselase

Välismoodul - joon. 7 legend:

- [1] Ventilaatori kate
- [2] Külmaainetoru
- [3] Ühendusjuhe (siseüksuse juurde)
- [4] Gaasi- ja vedelikuventiil

2.3 Töötemperatuuri vahemik

	Ruumitemperatuur	Välisemperatuur
Jahut.	17 °C ... 32 °C	-15 °C ... 50 °C
Kütmine	0 °C ... 30 °C	-15 °C ... 24 °C
Niiskuse eemaldamine	10 °C ... 32 °C	0 °C ... 50 °C

Tab. 37 CL2000 UW... E/CL3000i UW... E/CL5000i UW... E/CL6000i UW... E

	Ruumitemperatuur	Välisemperatuur
Jahut.	16 °C ... 32 °C	-15 °C ... 50 °C
Kütmine	0 °C ... 30 °C	-15 °C ... 24 °C
Niiskuse eemaldamine	10 °C ... 32 °C	0 °C ... 50 °C

Tab. 38 CL5000iU D.../CL5000iU... C/CC/CL5000iU CN...



Integreeritud kaitseseadis võib blokeerida seadme töö, kui temperatuur on väljaspool ülalnimetatud vahemikku.



Kui õhuniiskus on üle 80%, siis võib õhu väljavooluava juures tekki- da kondensaati. Selle vältimiseks teha vertikaalsed tuulutuskapid võimalikult lahti (põranda suhtes vertikaalseks) ja seada ventilaator suurele võimsusele.

2.4 Külmaaine andmed

See seade sisaldab külmaainena **fluoritud kasvuhoonegaase**. Üksus on hermeetiliselt suletud. Külmaaine kohta esitatud andmed vastavad EÜ määruse nr 517/2014 nõuetele, mis käsitlevad fluoritud kasvuhoonegaase.



Märkus kasutajale: kui külmaainet lisab paigaldaja, kannab ta lisatud koguse ja külmaaine üldkoguse järgmisse tabelisse.

Toote tüüp	Jahutuse nimivõimsus [kW]	Kütte nimivõimsus [kW]	Külmaaine tüüp	Kasvuhoone potentsiaal (GWP) [kg CO ₂ equ.]	Originaaltäit ekoguse CO ₂ ekvivalent	Originaaltäitekogus [kg]	Lisatäitemaht torupikkusele L ¹⁾ [g/m]	Kogu täitekogus kasutuselevõtul [kg]
CL5000M 41/2 E	3,52	3,81	R32	675	0,49	0,72	12	
CL5000M 53/2 E	5,28	5,57	R32	675	0,78	1,15	12	
CL5000M 62/3 E	7,03	7,62	R32	675	1,01	1,5	12	
CL5000M 79/3 E	8,79	9,38	R32	675	1,35	2,0	24	
CL5000M 82/4 E	10,55	11,72	R32	675	1,62	2,4	24	
CL5000M 105/4 E	10,55	11,72	R32	675	1,62	2,4	24	
CL5000M 125/5 E	12,02	13,48	R32	675	1,89	2,8	24	

1) Toru kogupikkus L meetrites (kui L > 5 m hõlpsam tee ODU-st IDU-ni).

Tab. 39 F-gaas

3 Töö ja hooldus



ETTEVAATUST

Elektrilöögist või liikuvaatest osadest tingitud oht

- ▶ Enne mistahes hooldustööde alustamist tuleb elektritoide lahti ühendada.
- ▶ Siin loetlemata hooldustöid tohib lasta teha ainult volitatud hooldustöökojas.



Siseüksuste kasutamise kohta leiate teavet vastavatest kasutusjuhenditest.

3.1 Kasutusviisi konflikt

Multispliti kliimaseadmete kasutamisel on võimalikud kõik kasutusviisid, kuid järgnevate erisustega.

Kui te kätate enam kui ühte sisemoodulit, võivad sisemoodulid kasutusviisi konflikti tõttu minna ooterežiimile. Kasutusviisi konflikt leiab aset, kui vähemalt üks sisemoodulitest on kütmissrežiimil ja samal ajal on vähemalt üks sisemoodul muus töörežiimis (nt jahutamine). Kütmissrežiim on alati prioriteetne. Kõik sisemoodulid, mis pole kütmissrežiimil, lähevad kasutusviisi konflikti tõttu ooterežiimile.



Kasutusviisi konfliktiga sisemoodulid kuvavad ekraanil „--“ või vilgub režiimi märgutuli ja põleb taimer märgutuli. Lisateavet vaadake sisemooduli tehnilisest dokumentatsioonist.

Kasutusviisi konflikti vältimiseks:

- ükski sisemoodul pole kütmissrežiimil.
- kõik sisemoodulid on kütmissrežiimil ja/või välja lülitatud.

3.2 Saada olevad kasutusviisid ja funktsioonid

Funktsioon	CL5000iU D...	CL5000iU... C/CC	CL5000iU CN...	CL2000 UW... E	CL3000i UW... E	CL5000i UW... E	CL6001i UW... E
Külmumiskaitse (8 °C Heating)	-	-	✓	✓	✓	✓	✓
Automaatne vertikaalne kallutamine	-	✓	✓	✓	✓	✓	✓
Automaatne horisontaalne kallutamine	-	-	✓	-	-	✓	✓
Sujuv ventilaator	-	✓	✓	✓	✓	✓	✓
Käsitsirežiim	✓	✓	✓	✓	✓	✓	✓
Õhuvoolu suunamisplaatide asendimälu	-	✓	✓	✓	✓	✓	✓
Õhuniiskuse seadistusväärtus (Humidity control)	-	-	-	-	-	-	✓
Liikumisandur (Human sensor)	-	-	-	-	-	-	✓
Värske õhu funktsioon (Ionizer)	-	-	-	-	-	✓	✓
Traadita juhtimisfunktsioon	+	+	+	-	+	+	+
Ühendusmoodul MC R	-	-	✓	-	+	+	-
Alarmifunktsioon	✓	✓	✓	+	+	+	+
Juhtimine juhtmega ruumi kütteregulaatori kaudu	✓	+ ¹⁾	✓	+	+	+	-
Välise staatilise rõhu seadistus	✓	-	-	-	-	-	-
Automaatne õhuvoolu proov	✓	-	-	-	-	-	-

1) Mitte kõik tootetüübid

Tab. 40 Saada olevad kasutusviisid ja funktsioonid

- ✓ Alati kasutatav
- Ei ole kasutatav koos multi-split-kliimaseadmega
- + Kasutatav ainult koos lisavarustusega
- Ei ole kunagi kasutatav



Täieliku funktsionaalsuse tagamiseks kasutage kasutatava siseüksusega ühilduvat kaugjuhtimispulti.

4 Energia säästmise juhised ja võimsuse optimeerimine

- ▶ Seadke seade keskmisele temperatuurile.
- ▶ Tõmmake jahutusrežiimi ajal aknakatted ette, et vältida otsest päikese kiirgust.
- ▶ Sulgege seadme töö ajal ukсед ja aknad.
- ▶ Hoidke õhu sisse- ja väljavooluavad vabad.
- ▶ Seadke ventilatsiooniklapid nii, et õhk saaks hästi ringelda.
- ▶ Kasutage taimerit ja seadmesse sisseehitatud säästu-/unefunktsiooni (kui need on olemas).
- ▶ Puhastage filtrit regulaarselt ja põhjalikult. Soovitame puhastada iga kahe nädala järel.
- ▶ Seadistage ventilatsiooniklapid õigesti.
- ▶ Alati käitage seadet avatud horisontaalsete ventilatsiooniklappidega.

5 Keskkonna kaitsmine, kasutuselt kõrvaldamine

Keskkonnakaitse on üheks Bosch-grupi ettevõtete töö põhialuseks. Toodete kvaliteet, ökonoomsus ja loodushoid on meie jaoks võrdväärse tähtsusega eesmärgid. Loodushoiu seadusi ja normdokumente järgitakse rangelt.

Keskkonna säästmiseks kasutame parimaid võimalikke tehnilisi lahendusi ja materjale, pidades samal ajal silmas ka ökonoomsust.

Pakend

Pakendid tuleb saata asukohariigi ümbertöötlussüsteemi, mis tagab nende optimaalse taaskasutamise.

Kõik kasutatud pakkematerjalid on keskkonnasäästlikud ja taaskasutatavad.

Vana seade

Vanad seadmed sisaldavad materjale, mida on võimalik taaskasutusse suunata.

Konstruksiooniosi on lihtne eraldada. Plastid on vastavalt tähistatud. Nii saab erinevaid komponente sorteerida, taaskasutusse anda või kasutuselt kõrvaldada.

Vanad elektri- ja elektroonikaseadmed



See sümbol tähendab, et toodet ei tohi koos muude jäätmetega utiliseerida, vaid tuleb töötlemise, kogumise, taaskasutamise ja kasutuselt kõrvaldamise jaoks viia jäätmekogumispunktidesse.

Sümbol kehtib riikidele, millel on elektroonikaromude eeskirjad, nt normdokumentatsioon Euroopa direktiiv 2012/19/EÜ elektri- ja elektroonikaseadmetest tekkinud jäätmete kohta. Need eeskirjad seavad raamtingimused, mis kehtivad erinevates riikides vanade elektroonikaseadmete tagastamisele ja taaskasutamisele.

Kuna elektroonikaseadmed võivad sisaldada ohtlikke materjale, tuleb need vastutustundlikult taaskasutada, et muuta võimalikud keskkonnakahjud ja ohud inimeste jaoks võimalikult väikseks. Peale selle on elektroonikaromude taaskasutus panus looduslike ressursside säästmisesse.

Lisateabe saamiseks vanade elektri- ja elektroonikaseadmete keskkonnasõbraliku kasutuselt kõrvaldamise kohta pöörduge kohapealse pädeva ametiasutuse, teie jäätmekäitlusettevõtte või edasimüüja poole, kellel toote otsite.

Lisateavet leiate aadressil:

www.weee.bosch-thermotechnology.com/

Akud

Akud ei tohi sattuda majapidamisjäätmete hulka. Kasutatud akud tuleb utiliseerida kohalikus kogumissüsteemis.

Külmaaine R32



Seade sisaldab fluoritud kasvuhoonegaasi R32 (globaalset soojenemist põhjustav potentsiaal 675¹⁾) raskesti süttiv ja vähemürgine aine (A2L või A2).

Sisalduv kogus on märgitud välisseadme tüübisildile.

Külmaained on keskkonnale ohtlikud ning need tuleb eraldi koguda ja utiliseerida.

6 Andmekaitsedeklaratsioon



Meie, **Robert Bosch OÜ, Kesk tee 10, Jüri alevik, 75301 Rae vald, Harjumaa, Estonia**, töötleme toote- ja paigaldusteavet, tehnilisi ja kontaktandmeid, sideandmeid, toote registreerimise ja kliendiajaloo andmeid, et tagada toote funktsioneerimine (isikuandmete kaitse üldmääruse artikli 6 lõike 1

esimese lause punkt b), täita oma tootejärelvalve kohustust ning tagada tooteohutus ja turvalisus (isikuandmete kaitse üldmääruse artikli 6 lõike 1 esimese lause punkt f), kaitsta oma õigusi seoses garantii ja toote registreerimise küsimustega (isikuandmete kaitse üldmääruse artikli 6 lõike 1 esimese lause punkt f), analüüsida oma toodete levitamist ning pakkuda individuaalset teavet ja pakkumisi toote kohta (isikuandmete kaitse üldmääruse artikli 6 lõike 1 esimese lause punkt f). Selliste teenuste nagu müügi- ja turundusteenused, lepingute haldamine, maksete korraldamine, programmeerimine, andmehoid ja klienditoe teenused osutamiseks võime tellida ja edastada andmeid välistele teenuseosutajatele ja/või Boschi sidusettevõtetele. Mõnel juhul, kuid ainult siis, kui on tagatud asjakohane andmekaitse, võib isikuandmeid edastada väljaspool Euroopa Majanduspiirkonda asuvatele andmesaajatele. Täiendav teave esitatakse nõudmisel. Meie andmekaitsevolinikuga saate ühendust võtta aadressil: Data Protection Officer, Information Security and Privacy (C/ISP), Robert Bosch GmbH, Postfach 30 02 20, 70442 Stuttgart, GERMANY.

Teil on õigus oma konkreetselt olukorrast lähtudes või isikuandmete töötlemise korral otseturunduse eesmärgil esitada igal ajal vastuväiteid oma isikuandmete töötlemise suhtes, mida tehakse isikuandmete kaitse üldmääruse artikli 6 lõike 1 esimese lause punkti f kohaselt. Oma õiguste kasutamiseks palume võtta meiega ühendust e-posti aadressil **DPO@bosch.com**. Täiendava teabe saamiseks palume kasutada QR-koodi.

1) Euroopa parlamendi ja nõukogu määruse (EL) nr 517/2014 lisa kohaselt, 16. aprill 2014.

Sommaire

1	Explication des symboles et mesures de sécurité.....	50
1.1	Explications des symboles	50
1.2	Consignes générales de sécurité.....	51
1.3	Remarques relatives à cette notice	51
2	Informations sur le produit.....	52
2.1	Déclaration de conformité.....	52
2.2	Éléments de l'appareil	52
2.3	Plage de température de service.....	52
2.4	Indications relatives au réfrigérant	53
3	Fonctionnement et maintenance.....	53
3.1	Conflit de modes de fonctionnement	53
3.2	Modes de fonctionnement et fonctions disponibles.....	54
4	Consignes d'économies d'énergie et optimisation de la puissance.....	54
5	Protection de l'environnement et recyclage	55
6	Déclaration de protection des données	55

1 Explication des symboles et mesures de sécurité**1.1 Explications des symboles****Avertissements**

Les mots de signalement des avertissements caractérisent le type et l'importance des conséquences éventuelles si les mesures nécessaires pour éviter le danger ne sont pas respectées.

Les mots de signalement suivants sont définis et peuvent être utilisés dans le présent document :



DANGER signale la survenue d'accidents graves à mortels en cas de non respect.



AVERTISSEMENT signale le risque de dommages corporels graves à mortels.







PRUDENCE signale le risque de dommages corporels légers à moyens.



AVIS signale le risque de dommages matériels.

Informations importantes

Les informations importantes ne concernant pas de situations à risques pour l'homme ou le matériel sont signalées par le symbole d'info indiqué.

Symbole	Signification
	Avertissement substances inflammables : le réfrigérant R32 contenu dans ce produit est un gaz avec une inflammabilité et une toxicité moindres (A2L ou A2).
	Porter des gants de protection pendant les travaux d'installation et d'entretien.
	La maintenance doit être réalisée par une personne qualifiée qui respectera les directives mentionnées dans la notice de maintenance.
	En fonctionnement, respecter les consignes de la notice d'utilisation.

Tab. 41

1.2 Consignes générales de sécurité

Consignes pour le groupe cible

Cette notice d'utilisation s'adresse à l'utilisateur du climatiseur. Les consignes de toutes les notices concernant l'installation doivent être respectées. Le non-respect peut entraîner des dommages matériels, des dommages corporels, voire la mort.

- ▶ Lire et conserver les notices d'utilisation de tous les composants de l'installation avant utilisation.
- ▶ Respecter les consignes de sécurité et d'avertissement.

Utilisation conforme à l'usage prévu

L'unité intérieure convient pour l'installation en intérieur du bâtiment avec raccordement sur une unité extérieure et d'autres composants du système, par ex. régulations.

L'unité extérieure convient pour l'installation en extérieur du bâtiment avec raccordement sur un ou plusieurs unités intérieures et d'autres composants du système, par ex. régulations.

Le conditionnement d'air n'est prévu que pour un usage privé/professionnel, lorsque les écarts de température des valeurs de consigne définies n'entraînent pas des dommages corporels ou matériels. Le conditionnement d'air n'est pas conçu pour régler et maintenir avec précision l'humidité absolue de l'air souhaitée.

Toute autre utilisation n'est pas conforme. Une utilisation non conforme et tous dégâts qui en résulteraient sont exclus de la garantie.

Pour une installation sur des sites spéciaux (parking souterrain, pièces techniques, balcon ou sur toute surface semi-ouverte) :

- ▶ Tenez compte tout d'abord des exigences requises pour le lieu d'installation mentionnées dans la documentation technique.

Risques généraux dus au réfrigérant

- ▶ Cet appareil est rempli de réfrigérant. Le fluide frigorigène peut former des gaz toxiques en contact avec du feu.
- ▶ Faire inspecter et entretenir régulièrement l'installation par une entreprise qualifiée.
- ▶ En cas de soupçon de fuite de réfrigérant, aérer la pièce à fond et informer l'entreprise qualifiée.

Transformation et réparations

Les modifications non conformes sur le climatiseur peuvent entraîner des blessures et/ou des dommages matériels.

- ▶ Faire réaliser ces travaux exclusivement par une entreprise spécialisée qualifiée.
- ▶ N'effectuer aucune modification sur les unités extérieure et intérieure ni sur d'autres composants du climatiseur.
- ▶ Couper l'alimentation électrique avant d'effectuer tous types de travaux d'entretien sur le climatiseur.

Remarques concernant l'utilisation de l'installation

L'utilisation non conforme du climatiseur peut nuire à la santé.

- ▶ Ne pas soumettre le corps directement au débit d'air pendant une longue période.
- ▶ En ce qui concerne les nouveaux-nés, les enfants, les personnes âgées, les personnes alitées ou handicapées, s'assurer que la température ambiante convient aux personnes qui se trouvent dans la pièce.
- ▶ Ne jamais introduire d'objets dans l'appareil pour éviter de se blesser.

La manipulation non conforme de l'appareil peut en diminuer la puissance, voire l'endommager et blesser les personnes présentes.

- ▶ Ne pas bloquer les entrées et sorties d'air des appareils.
- ▶ Fermer les portes et les fenêtres pendant le fonctionnement.
- ▶ Éviter la pénétration d'eau dans l'unité intérieure.
- ▶ Contrôler régulièrement l'usure et la bonne fixation du support de montage de l'unité extérieure.
- ▶ Ne pas peser sur l'unité extérieure, par ex. en y posant des objets ou en s'appuyant dessus.
- ▶ Veiller à ce que la poussière, la vapeur et l'humidité soient réduites au minimum dans le local d'installation.
- ▶ Ne pas utiliser de gaz facilement inflammables à proximité des appareils, par ex. provenant des sprays.
- ▶ Si le climatiseur semble ne pas fonctionner correctement (par ex. odeur de brûlé, câble défectueux), l'arrêter immédiatement et le déconnecter.

Sécurité des appareils électriques à usage domestique et utilisations similaires

Pour éviter les risques dus aux appareils électriques, les prescriptions suivantes s'appliquent conformément à la norme EN 60335-1 :

«Cet appareil peut être utilisé par des enfants à partir de 8 ans ainsi que par des personnes aux capacités physiques, sensorielles ou mentales réduites ou dénuées d'expérience ou de connaissance, s'ils (si elles) sont correctement surveillé(e)s ou si des instructions relatives à l'utilisation de l'appareil en toute sécurité leur ont été données et si les risques encourus ont été appréhendés. Les enfants ne doivent pas jouer avec l'appareil. Le nettoyage et l'entretien ne doivent pas être exécutés par des enfants sans surveillance.»

«Si le raccordement au réseau électrique est endommagé, il doit être remplacé par le fabricant, son service après-vente ou une personne disposant d'une qualification similaire pour éviter tout danger.»

1.3 Remarques relatives à cette notice

Les illustrations sont regroupées en fin de document. Le texte contient des renvois vers les illustrations.

Selon les modèles, les produits peuvent différer des représentations figurant dans cette notice.

2 Informations sur le produit

2.1 Déclaration de conformité

La fabrication et le fonctionnement de ce produit répondent aux directives européennes et nationales en vigueur.

 Le marquage CE prouve la conformité du produit avec toutes les prescriptions européennes légales, qui prévoient la pose de ce marquage.

Le texte complet de la déclaration de conformité est disponible sur Internet : www.pro.bosch-climate.fr.

2.2 Éléments de l'appareil

Appareil mural CL2000 UW... E/CL3000i UW... E /CL5000i UW... E -

Légende de la figure 1:

- [1] Cache supérieur
- [2] Emplacement pour petit filtre
- [3] Filtre à air
- [4] Face arrière de l'écran
- [5] Touche pour mode manuel
- [6] Tôle de guidage de l'air

Appareil mural CL6000i UW... E - Légende de la figure 2:

- [1] Cache supérieur
- [2] Filtre à air
- [3] Emplacement pour deux petits filtres
- [4] Détecteur de mouvement (Human sensor)
- [5] Touche pour mode manuel
- [6] Tôle de guidage de l'air
- [7] Ecran

Appareil à canaux - Légende de la figure 3:

- [1] Entrée d'air
- [2] Boîtier de contrôle électrique
- [3] Filtre à air
- [4] Sortie d'air (soufflage)

Cassettes CL5000iU 4CC... et CL5000iL 4C... - Légende des figures 4 et 5:

- [1] Ecran
- [2] Grille d'entrée d'air (reprise)
- [3] Entrée d'air
- [4] Sortie d'air (soufflage)

Console CL5000iU CN... - Légende de la figure 6:

- [1] Sortie d'air (soufflage)
- [2] Ecran
- [3] Conduite de fluide frigorigène
- [4] Écoulement des condensats
- [5] Grille d'entrée d'air/Entrée d'air

Unité extérieure - Légende de la figure 7:

- [1] Cache du ventilateur
- [2] Conduite de fluide frigorigène
- [3] Câble de connexion (vers l'unité intérieure)
- [4] Soupape de gaz et de liquide

2.3 Plage de température de service

	Température ambiante	Température extérieure
Refroidissement	17 °C ... 32 °C	-15 °C ... 50 °C
Chauffage	0 °C ... 30 °C	-15 °C ... 24 °C
Déshumidification	10 °C ... 32 °C	0 °C ... 50 °C

Tab. 42 CL2000 UW... E/CL3000i UW... E/CL5000i UW... E/CL6000i UW... E

	Température ambiante	Température extérieure
Refroidissement	16 °C ... 32 °C	-15 °C ... 50 °C
Chauffage	0 °C ... 30 °C	-15 °C ... 24 °C
Déshumidification	10 °C ... 32 °C	0 °C ... 50 °C

Tab. 43 CL5000iU D.../CL5000iU... C/CC/CL5000iU CN...



Le dispositif de protection intégré peut bloquer le fonctionnement de l'appareil si les températures se situent en dehors de la plage indiquée.



Si l'humidité de l'air est supérieure à 80 %, cela peut entraîner la formation de condensation sur la sortie d'air. Pour éviter cela, ouvrir les clapets d'aération verticaux autant que possible (verticalement par rapport au sol) et régler une puissance élevée sur le ventilateur.

2.4 Indications relatives au réfrigérant

Cet appareil **contient des gaz à effet de serre fluorés** pour réfrigérant. L'unité est scellée hermétiquement. Les indications suivantes relatives au réfrigérant correspondent aux exigences du décret européen n° 517/2014 sur les gaz à effet de serre fluorés.



Remarque pour l'utilisateur : lorsque l'installateur fait l'appoint de réfrigérant, il reporte le volume de remplissage additionnel ainsi que le volume total de réfrigérant dans le tableau suivant.

Type de produit	Puissance nominale du refroidissement [kW]	Puissance nominale du chauffage [kW]	Type de réfrigérant	Potentiel de réchauffement global (GWP) [kg Co ₂ equ.]	Équivalent Co ₂ du premier remplissage	Quantité préchargée de réfrigérant [kg]	Volume de remplissage supplémentaire pour la longueur de tuyau L ¹⁾ [g/m]	Quantité totale de remplissage au moment de la mise en service [kg]
CL5000M 41/2 E	3,52	3,81	R32	675	0,49	0,72	12	
CL5000M 53/2 E	5,28	5,57	R32	675	0,78	1,15	12	
CL5000M 62/3 E	7,03	7,62	R32	675	1,01	1,5	12	
CL5000M 79/3 E	8,79	9,38	R32	675	1,35	2,0	24	
CL5000M 82/4 E	10,55	11,72	R32	675	1,62	2,4	24	
CL5000M 105/4 E	10,55	11,72	R32	675	1,62	2,4	24	
CL5000M 125/5 E	12,02	13,48	R32	675	1,89	2,8	24	

1) Longueur totale L du tuyau en mètres (si L > 5 m trajet simple entre ODU et IDU).

Tab. 44 Gaz F

3 Fonctionnement et maintenance



PRUDENCE

Risque d'électrocution ou danger dû à des pièces en mouvement

- ▶ Avant tous types d'opérations de maintenance, couper l'alimentation électrique.
- ▶ Les étapes de l'entretien qui ne sont pas indiquées ici doivent être effectuées par une entreprise spécialisée.



Des informations sur l'utilisation des unités intérieures sont indiquées dans les notices d'utilisation correspondantes.

3.1 Conflit de modes de fonctionnement

Si des climatiseurs Multisplit sont utilisés, tous les modes de fonctionnement sont possibles, mais avec les particularités suivantes :

Si plusieurs unités intérieures sont utilisées, les unités intérieures peuvent être mise en veille en raison d'un conflit de modes de fonctionnement. Un conflit de modes de fonctionnement a lieu quand au moins une unité intérieure est en mode chauffage et qu'en même temps au moins une unité intérieure est dans un autre mode de fonctionnement (par ex. mode refroidissement). Le mode chauffage est toujours prioritaire. Toutes les unités intérieures, qui ne sont pas en mode chauffage, bascule en mode veille en raison du conflit de modes de fonctionnement.



L'écran des unités d'intérieure en conflit de modes de fonctionnement affichent « -- » ou le témoin de fonctionnement clignote et le témoin lumineux de la minuterie est allumé. Pour de plus amples informations, voir la documentation technique des unités intérieures.

Éviter un conflit de modes de fonctionnement :

- Aucune unité intérieure n'est en mode chauffage.
- Toutes les unités intérieures sont en mode chauffage et/ou éteintes.

3.2 Modes de fonctionnement et fonctions disponibles

Fonction	CL5000iU D...	CL5000iU... C/CC	CL5000iU CN...	CL2000 UW... E	CL3000i UW... E	CL5000i UW... E	CL6001i UW... E
Protection antigel (8 °C Heating)	-	-	✓	✓	✓	✓	✓
Pivotement vertical automatique	-	✓	✓	✓	✓	✓	✓
Pivotement horizontal automatique	-	-	✓	-	-	✓	✓
Ventilateur continu	-	✓	✓	✓	✓	✓	✓
Mode manuel	✓	✓	✓	✓	✓	✓	✓
Mémoire de la position des volets	-	✓	✓	✓	✓	✓	✓
Humidité de consigne de l'air (Humidity control)	-	-	-	-	-	-	✓
Détecteur de mouvement (Human sensor)	-	-	-	-	-	-	✓
Fonction air frais (Ionizer)	-	-	-	-	-	✓	✓
Fonction de commande sans fil	+	+	+	-	+	+	+
Module de raccordement MC R	-	-	✓	-	+	+	-
Fonction d'alarme	✓	✓	✓	+	+	+	+
Commande via le régulateur ambiant filaire	✓	+ ¹⁾	✓	+	+	+	-
Réglage de la pression statique externe	✓	-	-	-	-	-	-
Test de débit d'air automatique	✓	-	-	-	-	-	-

1) Pas tous les types de produit

Tab. 45 Modes de fonctionnement et fonctions disponibles

- ✓ Toujours disponible
- Pas disponible avec le climatiseur Multisplit
- + Uniquement disponible avec accessoire
- Jamais disponible



Pour garantir toutes les fonctionnalités, utiliser une commande à distance compatible avec l'unité intérieure utilisée.

4 Consignes d'économies d'énergie et optimisation de la puissance

- ▶ Régler l'appareil sur une température moyenne.
- ▶ Fermer les rideaux pendant le mode refroidissement pour éviter le rayonnement solaire direct.
- ▶ Fermer les portes et les fenêtres pendant le fonctionnement.
- ▶ Maintenir les entrées et sorties d'air dégagées.
- ▶ Régler les clapets d'aération de manière à ce que l'air puisse circuler librement.
- ▶ Utiliser la minuterie et la fonction éco/sommeil intégrée dans l'appareil (si existantes).
- ▶ Nettoyer le filtre régulièrement et à fond. Nous recommandons un nettoyage toutes les 2 semaines.
- ▶ Régler les clapets d'aération correctement.
- ▶ Faire toujours fonctionner l'appareil avec des clapets d'aération ouverts à l'horizontale.

5 Protection de l'environnement et recyclage

La protection de l'environnement est un principe de base du groupe Bosch. Nous accordons une importance égale à la qualité de nos produits, à leur rentabilité et à la protection de l'environnement. Les lois et prescriptions concernant la protection de l'environnement sont strictement observées. Pour la protection de l'environnement, nous utilisons, tout en respectant les aspects économiques, les meilleurs technologies et matériaux possibles.

Emballages

En matière d'emballages, nous participons aux systèmes de mise en valeur spécifiques à chaque pays, qui visent à garantir un recyclage optimal. Tous les matériaux d'emballage utilisés respectent l'environnement et sont recyclables.

Appareils usagés

Les appareils usés contiennent des matériaux qui peuvent être réutilisés. Les composants se détachent facilement. Les matières synthétiques sont marquées. Ceci permet de trier les différents composants en vue de leur recyclage ou de leur élimination.

Appareils électriques et électroniques usagés



Ce symbole signifie que le produit ne doit pas être éliminé avec les autres déchets, mais doit être acheminé vers des points de collecte de déchets pour le traitement, la collecte, le recyclage et l'élimination.

Le symbole s'applique aux pays concernés par les règlements sur les déchets électroniques, par ex. la « Directive européenne 2012/19/CE sur les appareils électriques et électroniques usagés ». Ces règlements définissent les conditions-cadres qui s'appliquent à la reprise et au recyclage des appareils électroniques usagés dans certains pays.

Comme les appareils électroniques peuvent contenir des substances dangereuses, ils doivent être recyclés de manière responsable pour réduire les éventuels dommages environnementaux et risques pour la santé humaine. De plus, le recyclage des déchets électroniques contribue à préserver les ressources naturelles.

Pour de plus amples informations sur l'élimination écologique des appareils électriques et électroniques usagés, veuillez contacter l'administration locale compétente, les entreprises chargées de l'élimination des déchets ou les revendeurs, auprès desquels le produit a été acheté.

Des informations complémentaires sont disponibles ici : www.weee.bosch-thermotechnology.com/

Piles

Les piles ne doivent pas être recyclées avec les ordures ménagères. Les piles usagées doivent être collectées dans les systèmes de collecte locale.



Fluide frigorigène R32



L'appareil contient un gaz à effet de serre fluoré R32 (potentiel de réchauffement global 675¹⁾) dont l'inflammabilité et la toxicité sont moindres (A2L ou A2).

Le volume contenu est indiqué sur la plaque signalétique de l'unité extérieure.

Les réfrigérants sont un danger pour l'environnement et doivent être collectés et recyclés séparément.

6 Déclaration de protection des données



Nous, [FR] elm.leblanc S.A.S., 124-126 rue de Stalingrad, 93711 Drancy Cedex, France, [BE] Bosch Thermotechnology n.v./s.a., Zandvoortstraat 47, 2800 Mechelen, Belgique, [LU] Ferroknepper Buderus S.A., Z.I. Um Monkeler, 20, Op den Drieschen, B.P.201 L-4003 Esch-sur-Alzette,

Luxembourg, traitons les informations relatives au produit et à son installation, l'enregistrement du produit et les données de l'historique du client pour assurer la fonctionnalité du produit (art. 6 (1) phrase 1 (b) du RGPD), pour remplir notre mission de surveillance et de sécurité du produit (art. 6 (1) phrase 1 (f) RGPD), pour protéger nos droits en matière de garantie et d'enregistrement de produit (art. 6 (1) phrase 1 (f) du RGPD), pour analyser la distribution de nos produits et pour fournir des informations et des offres personnalisées en rapport avec le produit (art. 6 (1) phrase 1 (f) du RGPD). Pour fournir des services tels que les services de vente et de marketing, la gestion des contrats, le traitement des paiements, la programmation, l'hébergement de données et les services d'assistance téléphonique, nous pouvons exploiter les données et les transférer à des prestataires de service externes et/ou à des entreprises affiliées à Bosch. Dans certains cas, mais uniquement si une protection des données appropriée est assurée, les données à caractère personnel peuvent être transférées à des destinataires en dehors de l'Espace économique européen. De plus amples informations sont disponibles sur demande. Vous pouvez contacter notre responsable de la protection des données à l'adresse suivante : Data Protection Officer, Information Security and Privacy (C/ISP), Robert Bosch GmbH, Postfach 30 02 20, 70442 Stuttgart, ALLEMAGNE.

Vous avez le droit de vous opposer à tout moment au traitement de vos données à caractère personnel conformément à l'art. 6 (1) phrase 1 (f) du RGPD pour des motifs qui vous sont propres ou dans le cas où vos données personnelles sont utilisées à des fins de marketing direct. Pour exercer votre droit, contactez-nous via l'adresse [FR] privacy.ttfr@bosch.com, [BE] privacy.ttbe@bosch.com, [LU] DPO@bosch.com. Pour de plus amples informations, veuillez scanner le QR code.

1) conformément à l'annexe I de l'ordonnance (UE) n° 517/2014 du Parlement Européen et du Conseil du 16 Avril

Sadržaj

1	Objašnjenje simbola i upute za siguran rad	56
1.1	Objašnjenje simbola	56
1.2	Opće sigurnosne upute	57
1.3	Napomene o ovim uputama	57
2	Podaci o proizvodu	58
2.1	Izjava o usklađenosti	58
2.2	Sastavni dijelovi uređaja	58
2.3	Područje radne temperature	58
2.4	Podaci o rashladnom sredstvu	59
3	Pogon i održavanje	59
3.1	Sukob načina rada	59
3.2	Dostupni načini rada i funkcije	60
4	Upute za štednju energije i optimizacija učinka	60
5	Zaštita okoliša i zbrinjavanje u otpad	61
6	Napomena o zaštiti podataka	61

1 Objašnjenje simbola i upute za siguran rad**1.1 Objašnjenje simbola****Upute upozorenja**

U uputama za objašnjenje signalne riječi označavaju vrstu i težinu posljedica u slučaju nepridržavanja mjera za uklanjanje opasnosti.

Sljedeće signalne riječi su definirane i mogu biti upotrijebljene u ovom dokumentu:

 **OPASNOST**

OPASNOST znači da će se pojaviti teške do po život opasne ozljede.

 **UPOZORENJE**

UPOZORENJE znači da se mogu pojaviti teške do po život opasne tjelesne ozljede.

 **OPREZ**





OPREZ znači da može doći do lakše ili umjerene tjelesne ozljede.

NAPOMENA

NAPOMENA znači da može doći do materijalne štete.

Važne informacije

Ovim simbolom označene su važne informacije koje ne predstavljaju opasnost za ljude ili stvari.

Simbol	Značenje
	Upozorenje zbog zapaljivih tvari: rashladno sredstvo R32, u ovom proizvodu, je plin niske zapaljivosti i niske toksičnosti (A2L ili A2).
	Tijekom instalacije i održavanja proizvoda potrebno je nositi zaštitne rukavice.
	Održavanje treba obavljati kvalificirana osoba koja se pridržava napomena iz uputa za održavanje.
	Tijekom rada slijedite napomene iz uputa za uporabu.

tab. 46

1.2 Opće sigurnosne upute

Napomene za ciljano grupu

Ove upute za rukovanje namijenjene su korisnicima klima-uređaja. Napomene u svim uputama relevantnima za sustav moraju se poštovati. Nepoštivanje može dovesti do materijalnih šteta i osobnih ozljeda ili opasnosti po život.

- ▶ Prije korištenja pročitajte i sačuvajte upute za rukovanje svih sastavnih dijelova sustava.
- ▶ Pridržavajte se uputa za siguran rad i upozorenja.

Namjenska uporaba

Unutarnja jedinica namijenjena je za ugradnju unutar zgrade s priključkom na vanjsku jedinicu i dodatne dijelove sustava, npr. regulator.

Vanjska jedinica namijenjena je za ugradnju izvan zgrade s priključkom na jednu ili više unutarnjih jedinica i dodatne dijelove sustava, npr. regulatori.

Klimatizacijski uređaj namijenjen je samo za komercijalnu/privatnu upotrebu, pri čemu odstupanja temperature od zadanih vrijednosti neće naštetiti živim bićima ili materijalima. Ovaj klimatizacijski uređaj nije prikladan za precizno namještanje i održavanje željene apsolutne vlažnosti.

Svaka druga primjena nije propisna. Nepravilna uporaba i pritom nastala šteta ne podliježu jamstvu.

Za instalaciju na posebnim mjestima (podzemna garaža, tehničke prostorije, balkon ili drugi poluotvoreni prostori):

- ▶ Prije svega se držite zahtjeva za mjesto instalacije u tehničkoj dokumentaciji.

Opće opasnosti rashladnog sredstva

- ▶ Ovaj je uređaj napunjen rashladnim sredstvom. Plin rashladnog sredstva može stvoriti otrovne plinove u dodiru s vatrom.
- ▶ redovito pozovite ovlaštenog stručnjaka da provjeri i održi sustav.
- ▶ Sumnjate li da istječe rashladno sredstvo, dobro prozračite prostoriju i obavijestite ovlaštenu stručnu službu.

Promjene i popravci

Nestručne promjene na klima-uređaju mogu uzrokovati ozljede i/ili materijalne štete.

- ▶ Radove smije izvoditi samo ovlašten stručni servis.
- ▶ Ne vršite promjene na vanjskoj i unutarnjoj jedinici ili na drugim dijelovima klima-uređaja.
- ▶ Prije bilo kakvih radova održavanja odvojite klima-uređaj od opskrbe strujom.

Napomene o rukovanju sustavom

Pogrešna uporaba klima-uređaja može utjecati na vaše zdravlje.

- ▶ Ne izlažite tijelo dulje vrijeme izravnoj zračnoj struji.
- ▶ Nalaze li se u prostoriji dojenčad, djeca, starije osobe, osobe vezane za krevet ili invalidi, osigurajte da je temperatura u prostoriji primjerena za njih.
- ▶ Nikada ne umećite predmete u uređaj – možete se ozlijediti.

Pogrešno rukovanje uređajem može dovesti do smanjenja snage, oštećenja uređaja i ozljeda.

- ▶ Ne blokirajte ulaze i izlaze zraka na uređajima.
- ▶ Vrata i prozori trebaju biti zatvoreni tijekom rada.
- ▶ Zaštitite unutarnju jedinicu od ulaska vode.
- ▶ Redovito provjeravajte istrošenost i čvrst dosjed montažnog postolja vanjske jedinice.
- ▶ Ne opterećujte vanjsku jedinicu, npr. predmetima ili osobama.
- ▶ Prašinu, pare i vlagu u prostoru gdje je postavljena unutarnja jedinica držite na najmanjoj mogućoj mjeri.
- ▶ Ne upotrebljavajte lako zapaljive plinove u blizini uređaja, npr. iz limenki za raspršivanje.
- ▶ Ako vam se čini da nešto nije u redu s klima-uređajem (npr. miris izgaranja, neispravan kabel), odmah obustavite rad uređaja i odvojite ga od opskrbe strujom.

Sigurnost električnih uređaja za uporabu u kući i slične svrhe

Za izbjegavanje opasnosti od električnih uređaja vrijede sljedeće norme prema EN 60335-1:

„Ovaj uređaj mogu koristiti djeca od 8 godina i osobe sa ograničenim fizičkim, osjetilnim ili mentalnim sposobnostima ili nedostatkom iskustva i znanja samo ako ih se nadzire ili ako su temeljito upućeni u sigurno korištenje uređaja te stoga razumiju moguće opasnosti koje mogu nastati. Djeca se ne smiju igrati uređajem. Čišćenje i održavanje od strane korisnika ne smiju izvoditi djeca bez nadzora.“

„Ako je vod mrežnog priključka oštećen, nadomjestiti ga moraju proizvođač, služba za korisnike ili neka druga kvalificirana osoba, kako bi se izbjegle opasnosti.“

1.3 Napomene o ovim uputama

Sve se slike nalaze na kraju ovih uputa. Tekst sadrži upućivanja na slike.

Određeni modeli proizvoda mogu se razlikovati od prikaza u ovim uputama.

2 Podaci o proizvodu

2.1 Izjava o usklađenosti

Po konstrukciji i ponašanju u radu ovaj proizvod odgovara europskim i nacionalnim standardima.

 "CE" oznaka sukladnosti potvrđuje usklađenost proizvoda sa svim primjenjivim pravnim propisima EU, koji predviđaju stavljanje te oznake.

Cjeloviti tekst EU-izjave o sukladnosti dostupan je na internetu: www.bosch-climate.com.hr.

2.2 Sastavni dijelovi uređaja

Zidni uređaj CL2000 UW... E/CL3000i UW... E /CL5000i UW... E - legenda uz sliku 1:

- [1] Gornji poklopac
- [2] Mjesto za mali filter
- [3] Filter zraka
- [4] Stražnja strana zaslona
- [5] Tipka za ručni pogon
- [6] Letvica (krilce) za vođenje zraka

Zidni uređaj CL6000i UW... E - legenda uz sliku 2:

- [1] Gornji poklopac
- [2] Filter zraka
- [3] Mjesto za dva mala filtera
- [4] Senzor pokreta (Human sensor)
- [5] Tipka za ručni pogon
- [6] Letvica (krilce) za vođenje zraka
- [7] Zaslون

Kanalni uređaj - legenda uz sliku 3:

- [1] Dovod zraka
- [2] Električna kontrolna kutija
- [3] Filter zraka
- [4] Ispuh zraka

Kazetni uređaj CL5000iU 4CC... i CL5000iL 4C... - legenda uz sliku 4

i 5:

- [1] Zaslون
- [2] Rešetka za ulaz zraka
- [3] Dovod zraka
- [4] Ispuh zraka

Konzolni uređaj CL5000iU CN... - legenda uz sliku 6:

- [1] Ispuh zraka
- [2] Zaslون
- [3] Vod rashladnog sredstva
- [4] Odvod kondenzata
- [5] Rešetka za ulaz zraka / dovod zraka

Vanjska jedinica - legenda uz sliku 7:

- [1] Poklopac ventilatora
- [2] Vod rashladnog sredstva
- [3] Priključni kabel (do unutarnje jedinice)
- [4] Ventil za plin i tekućinu

2.3 Područje radne temperature

	Sobna temperatura	Vanjska temperatura
Hlađenje	17 °C ... 32 °C	-15 °C ... 50 °C
Grijanje	0 °C ... 30 °C	-15 °C ... 24 °C
Odvlaživanje	10 °C ... 32 °C	0 °C ... 50 °C

tab. 47 CL2000 UW... E/CL3000i UW... E/CL5000i UW... E/CL6000i UW... E

	Sobna temperatura	Vanjska temperatura
Hlađenje	16 °C ... 32 °C	-15 °C ... 50 °C
Grijanje	0 °C ... 30 °C	-15 °C ... 24 °C
Odvlaživanje	10 °C ... 32 °C	0 °C ... 50 °C

tab. 48 CL5000iU D.../CL5000iU... C/CC/CL5000iU CN...



Ugrađena zaštita može blokirati pogon uređaja kod temperatura izvan prethodno navedenog područja.



Ako vlaga zraka iznosi više od 80 %, na izlazu zraka može nastati kondenzacija. Da biste to spriječili, otvorite krilce za ispuhivanje koliko je god moguće (okomito prema tlu) i podesite visoku snagu ventilatora.

2.4 Podaci o rashladnom sredstvu

Ovaj uređaj **sadrži fluorirane stakleničke plinove** kao rashladno sredstvo. Jedinica je hermetički zatvorena. Sljedeći podaci o rashladnom sredstvu odgovaraju zahtjevima odredbe EU br. 517/2014 o fluoriranim stakleničkim plinovima.



Napomene za korisnika: ako vaš instalater dopunjava rashladno sredstvo, on unosi dodatnu količinu punjenja te ukupnu količinu rashladnog sredstva upisuje u sljedeću tablicu.

Vrsta proizvoda	Nazivna snaga hlađenja [kW]	Nazivna snaga grijanja [kW]	Tip rashladnog sredstva	Potencijal globalnog zatopljenja (GWP) [kg Co ₂ ekv.]	Co ₂ ekvivalent početnog punjenja	Početna količina punjenja [kg]	Dodatna količina punjenja po dužini cijevi L ¹⁾ [g/m]	Ukupna količina punjenja pri puštanju u pogon [kg]
CL5000M 41/2 E	3,52	3,81	R32	675	0,49	0,72	12	
CL5000M 53/2 E	5,28	5,57	R32	675	0,78	1,15	12	
CL5000M 62/3 E	7,03	7,62	R32	675	1,01	1,5	12	
CL5000M 79/3 E	8,79	9,38	R32	675	1,35	2,0	24	
CL5000M 82/4 E	10,55	11,72	R32	675	1,62	2,4	24	
CL5000M 105/4 E	10,55	11,72	R32	675	1,62	2,4	24	
CL5000M 125/5 E	12,02	13,48	R32	675	1,89	2,8	24	

1) Ukupna dužina cijevi L u metrima (ako je L > 5 m u jednom smjeru od ODU do IDU).

tab. 49 F-plin

3 Pogon i održavanje



OPREZ

Opasnost od strujnog udara ili dijelova u pokretu

- ▶ Prije bilo kakvih radova održavanja prekinite opskrbu strujom.
- ▶ Korake održavanja koji ovdje nisu navedeni smije obavljati samo ovlašteni stručni servis.



Informacije o rukovanju unutarnjih jedinica pronaći ćete u njihovim uputama za rukovanje.

3.1 Sukob načina rada

Prilikom upotrebe multi split klima-uređaja mogući su svi načini rada, ali uz sljedeće posebnosti:

Ako upravljate s više od jedne unutarnje jedinice, unutarnje jedinice mogu prijeći u stanje pripravnosti zbog sukoba načina rada. Do sukoba načina rada dolazi kada je najmanje jedna unutarnja jedinica u pogonu grijanja, a istovremeno je najmanje jedna unutarnja jedinica u nekom drugom načinu rada (npr. u pogonu hlađenja). Pogon grijanja uvijek ima prioritet. Sve unutarnje jedinice koje nisu u pogonu grijanja bit će stavljene u stanje mirovanja zbog sukoba načina rada.



Unutarnje jedinice sa sukobom načina rada na zaslonu pokazuju „--“ ili operativna žaruljica treperi, a žaruljica mjeraca vremena svijetli. Za više informacija pogledajte tehničku dokumentaciju unutarnjih jedinica.

Izbjegavanje sukoba načina rada:

- Nijedna unutarnja jedinica nije u pogonu grijanja.
- Sve su unutarnje jedinice u pogonu grijanja i/ili isključene.

3.2 Dostupni načini rada i funkcije

Funkcija	CL5000iU D...	CL5000iU... C/CC	CL5000iU CN...	CL2000 UW... E	CL3000i UW... E	CL5000i UW... E	CL6001i UW... E
Zaštita od smrzavanja (8 °C Heating)	-	-	✓	✓	✓	✓	✓
Automatsko okomito zakretanje	-	✓	✓	✓	✓	✓	✓
Automatsko vodoravno zakretanje	-	-	✓	-	-	✓	✓
Ventilator s bezstupanjskom regulacijom	-	✓	✓	✓	✓	✓	✓
Ručni pogon	✓	✓	✓	✓	✓	✓	✓
Memorija položaja lamela (krilca) za ispuh zraka	-	✓	✓	✓	✓	✓	✓
Zadana vlažnost zraka (Humidity control)	-	-	-	-	-	-	✓
Senzor pokreta (Human sensor)	-	-	-	-	-	-	✓
Funkcija svježeg zraka (Ionizer)	-	-	-	-	-	✓	✓
Funkcija bežičnog upravljanja	+	+	+	-	+	+	+
Priključni modul MC R	-	-	✓	-	+	+	-
Funkcija alarma	✓	✓	✓	+	+	+	+
Upravljanje putem žičnog sobnog regulatora	✓	+ ¹⁾	✓	+	+	+	-
Podešavanje vanjskog statičkog tlaka	✓	-	-	-	-	-	-
Automatski test protoka zraka	✓	-	-	-	-	-	-

1) Ne vrijedi za sve vrste proizvoda

tab. 50 Dostupni načini rada i funkcije

- ✓ Uvijek dostupno
- Nije dostupno uz multi split klima-uređaj
- + Dostupno samo uz dodatnu opremu (pribor)
- Nikad nije dostupno



Kako biste osigurali potpunu funkcionalnost, upotrebljavajte daljinski upravljač koji je kompatibilan s unutarnjom jedinicom koja je u upotrebi.

4 Upute za štednju energije i optimizacija učinka

- ▶ Podesite uređaj na srednje temperature.
- ▶ Tijekom pogona hlađenja zatvorite zavjese kako biste spriječili izravno sunčevo zračenje.
- ▶ Vrata i prozori trebaju biti zatvoreni tijekom rada.
- ▶ Oslobodite ulaze i izlaze zraka.
- ▶ Podesite poklopce ventilatora tako da zrak može dobro cirkulirati.
- ▶ Rabite timer i funkciju uštede/spavanja ugrađenu u uređaju (ako postoji).
- ▶ Čistite filtar redovito i temeljito. Preporučujemo čišćenje svaka 2 tjedna.
- ▶ Ispravno podesite poklopce ventilatora.
- ▶ Rabite uređaj uvijek s otvorenim okomitim poklopcima ventilatora.

5 Zaštita okoliša i zbrinjavanje u otpad

Zaštita okoliša je osnovno načelo poslovanja tvrtke Bosch Gruppe. Kvaliteta proizvoda, ekonomičnost i zaštita okoliša su jednako važni za nas. Striktno se pridržavamo zakona i propisa o zaštiti okoliša. U svrhu zaštite okoliša te poštivanja ekonomskih načela koristimo samo najbolju tehniku i materijale.

Ambalaža

Kod ambalažiranja držimo se sustava recikliranja koji su specifični za određene države te koje osiguravaju optimalnu reciklažu. Svi upotrijebljeni materijali za ambalažu ne štete okolini i mogu se reciklirati.

Stari uređaj

Stari uređaji sadrže materijale koji se mogu ponovno vrednovati. Komponente se lako mogu odvojiti. Plastični dijelovi su označeni. Tako se mogu sortirati razne skupine komponenata te ponovno iskoristiti ili zbrinuti.

Elektronički i električki stari uređaji



Ovaj simbol označava da se proizvod ne smije odložiti s drugim otpadom, nego se mora predati prihvatnom centru za obradu, skupljanje, recikliranje i odlaganje.

Simbol vrijedi za države s propisima za odlaganje električnog i elektroničkog otpada, npr. "Europska

Direktiva 2012/19/EZ o otpadnoj električnoj i elektroničkoj opremi". Ti propisi određuju okvire koji vrijede za povrat i recikliranje starih elektroničkih uređaja u pojedinim državama.

Budući da elektronički uređaji mogu sadržavati opasne tvari, moraju se reciklirati savjesno kako bi se smanjile moguće ekološke štete i opasnosti za ljudsko zdravlje. Osim toga recikliranje elektroničkog otpada pridonosi očuvanju prirodnih resursa.

Dodatne informacije o ekološkom odlaganju otpadne električne i elektroničke opreme potražite kod odgovornih ustanova u blizini, svojoj tvrtki za odlaganje otpada ili trgovca koji vam je prodao proizvod.

Dodatne informacije potražite na:
www.weee.bosch-thermotechnology.com/

Baterije

Baterije se ne smiju bacati u kućanski otpad. Istrošene baterije moraju se odlagati u sklopu lokalnih sustava za zbrinjavanje otpada.

Rashladno sredstvo R32



Uređaj sadrži fluorirani staklenički plin R32 (potencijal globalnog zatopljenja 675¹) niske zapaljivosti i niske otrovnosti (A2L ili A2).

Sadržana količina navedena je na tipskoj pločici vanjske jedinice.

Rashladna sredstva predstavljaju opasnost za okoliš te ih morate zasebno prikupiti i odložiti u otpad.

6 Napomena o zaštiti podataka



Mi, **Robert Bosch d.o.o., Toplinska tehnika, Kneza Branimira 22, 10 040 Zagreb - Dubrava, Hrvatska**, obrađujemo informacije o proizvodu i upute za ugradnju, tehničke podatke i podatke o spajanju, podatke o komunikaciji, podatke o registraciji proizvoda i povijest kupaca da bismo zajamčili

funkcionalnost proizvoda (čl. 6 st. 1. podst. 1 b GDPR-a), kako bismo ispunili svoju odgovornost nadzora proizvoda, zbog sigurnosti proizvoda i iz sigurnosnih razloga (čl. 6. st. 1. podst. 1 f GDPR-a), da bismo zajamčili svoje pravo u vezi jamstva i pitanja registracije proizvoda (čl. 6. st. 1. podst. 1 f GDPR-a) i da bismo analizirali distribuciju svojih proizvoda i pružili individualizirane informacije i ponude povezane s proizvodom (čl. 6. st. 1. podst. 1 f GDPR-a). Za pružanje usluga kao što su usluge prodaje i marketinga, upravljanje ugovorima, upravljanje plaćanjima, programiranje, hosting podataka i telefonske usluge, možemo naručiti i prenijeti podatke vanjskim pružateljima usluga i/ili povezanim poduzećima tvrtke Bosch. U nekim slučajevima, ali samo ako je zajamčena odgovarajuća zaštita podataka, osobni se podaci mogu prenijeti primateljima izvan područja Europske ekonomske zajednice. Više informacija pruža se na upit. Možete se obratiti našem službeniku za zaštitu podataka na adresi: Data Protection Officer, Information Security and Privacy (C/ISP), Robert Bosch GmbH, Postfach 30 02 20, 70442 Stuttgart, NJEMAČKA.

Imate pravo prigovora na obradu vaših osobnih podataka na temelju čl. 6. st. 1. podst. 1 f GDPR-a na temelju stanja koja se odnose na vašu određenu situaciju ili kada se osobni podaci obrađuju zbog izravnih marketinških svrha, i to bilo kada. Kako biste ostvarili svoja prava, obratite nam se putem privacy.rbkn@bosch.com. Za više informacija slijedite QR kod.

1) na temelju Priloga I. Uredbe (EU) br. 517/2014 Europskog parlamenta i Vijeća od 16. travnja 2014.

Tartalomjegyzék

1 Szimbólumok magyarázata és biztonsági tudnivalók	62
1.1 Szimbólum-magyarázatok	62
1.2 Általános biztonsági tudnivalók	63
1.3 Ezzel az utasítással kapcsolatos tudnivalók	63
2 A termékre vonatkozó adatok	64
2.1 Megfelelőségi nyilatkozat	64
2.2 A készülék komponensei	64
2.3 Üzemi hőmérséklet-tartomány	64
2.4 Hűtőközegre vonatkozó információk	65
3 Működés és karbantartás	65
3.1 Üzemmod-konfliktus	65
3.2 Rendelkezésre álló üzemmódok és funkciók	66
4 Energiatakarékossági tippek és a teljesítmény optimalizálása	66
5 Környezetvédelem és megsemmisítés	67
6 Adatvédelmi nyilatkozat	67

1 Szimbólumok magyarázata és biztonsági tudnivalók**1.1 Szimbólum-magyarázatok****Figyelmeztetések**

A figyelmeztetésekben jelzőszavak jelölik a következmények fajtáját és súlyosságát, ha a veszély elhárítására vonatkozó intézkedések nem történnek meg.

A következő jelzőszavak vannak definiálva és kerülhetnek felhasználásra a jelen dokumentumban:

 VESZÉLY

VESZÉLY azt jelenti, hogy súlyos, akár életveszélyes személyi sérülések következhetnek be.

 FIGYELMEZTETÉS

FIGYELMEZTETÉS azt jelenti, hogy súlyos vagy életveszélyes személyi sérülések léphetnek fel.

 VIGYÁZAT





VIGYÁZAT – azt jelenti, hogy könnyű vagy közepesen súlyos személyi sérülések léphetnek fel.

ÉRTESÍTÉS

ÉRTESÍTÉS – azt jelenti, hogy anyagi károk léphetnek fel.

Fontos információk

Az emberre vagy tárgyra vonatkozó, nem veszélyt jelző információkat a szöveg mellett látható tájékoztató szimbólum jelöli.

Szimbólum	Jelentés
	Figyelmeztetés gyúlékony anyagokra: az ebben a termékben található R32 hűtőközeg egy olyan gáz, amely alacsony gyúlékonyságú és alacsony toxicitású (A2L vagy A2).
	Az üzembe helyezési és karbantartási munkák során viseljen védőkesztyűt.
	Karbantartást csak szakképzett személy végezhet, a karbantartási útmutatóban szereplő utasítások betartásával.
	Az üzemeltetés során vegye figyelembe a kezelési útmutatóban szereplő utasításokat.

51. tábl.

1.2 Általános biztonsági tudnivalók

Tudnivalók a célcsoport számára

Ez a kezelési útmutató a klímaberendezés üzemeltetője számára készült. A berendezésre vonatkozó utasításokban szereplő összes előírást be kell tartani. Figyelmen kívül hagyásuk anyagi károkhoz és/vagy személyi sérülésekhez vagy akár életveszélyhez is vezethet.

- ▶ A használat előtt olvassa el a berendezés összes alkatrészének a kezelési útmutatóját és őrizze meg őket a későbbi felhasználás céljából.
- ▶ Vegye figyelembe a biztonsági tudnivalókat és a figyelmeztetéseket.

Rendeltetészerű használat

A beltéri egységet az épületen belül történő telepítésre szánják, kültéri egységhez és egyéb rendszerelemekhez, pl. szabályozók, csatlakoztatva.

A kültéri egységet az épületen kívül történő telepítésre szánják, egy vagy több beltéri egységhez és egyéb rendszerelemekhez, pl. szabályozók, csatlakoztatva.

A klímaberendezés kizárólag kereskedelmi/magán célra és olyan helyen használható, ahol a beállított értéktől mért hőmérséklet-eltérések nem jelentenek veszélyt az élőlényekre vagy az anyagi javakra. A klímaberendezés nem alkalmas arra, hogy az abszolút páratartalmat pontosan be lehessen állítani és fenntartani vele.

Minden más alkalmazás nem rendeltetészerűnek minősül. A szakszerűtlen használatért és az ebből eredő károkért nem vállalunk felelősséget.

Speciális helyekre (mélygarázs, műszaki helyiségek, erkély vagy bármely félig nyitott terület) történő telepítéshez:

- ▶ Először vegye figyelembe a telepítés helyére vonatkozó követelményeket a műszaki dokumentációban.

A hűtőközeggel kapcsolatos általános veszélyek

- ▶ Ez a készülék hűtőközeggel van feltöltve. A hűtőközeggáz tüzzel érintkezve mérgező gázokat fejleszt.
- ▶ A berendezést rendszeresen ellenőriztesse egy arra feljogosított szakszervizzel és végeztesse el velük a karbantartási munkákat.
- ▶ Ha fennáll annak a lehetősége, hogy hűtőközeg szivárgott ki, a helyiséget alaposan ki kell szellőztetni és az illetékes szakembert értesíteni kell.

Átszerelés és javítások

A klímaberendezés szakszerűtlen megváltoztatása személyi sérülésekhez és/vagy anyagi károkhoz vezethet.

- ▶ Csak engedéllyel rendelkező szakvállalattal végeztesse el a munkákat.
- ▶ Soha ne módosítsa a kültéri egységet, a beltéri egységet, illetve a klímaberendezés más alkatrészeit.
- ▶ A klímaberendezést bármiféle karbantartás előtt le kell választani az áramellátásról.

A berendezés kezelésével kapcsolatos tudnivalók

A klímaberendezés helytelen használata az egészséget károsíthatja.

- ▶ Ne tegye ki hosszabb ideig közvetlen légáramnak a testét.
- ▶ Újszülöttek, gyerekek, idős korúak, ágyhoz kötött betegek vagy korlátozott személyek esetén győződjön meg róla, hogy a helyiség hőmérséklete a helyiségben tartózkodók számára megfelelő.
- ▶ Soha ne dugjon be tárgyakat a készülékbe, mivel ez sérülésveszéllyel jár.

A készülék nem megfelelő kezelése a teljesítmény csökkenésétől kezdve akár a készülék károsodásához vagy személyi sérülésekhez is vezethet.

- ▶ Ne takarja le a készülék levegőbelepési és -kilépési nyílásait.
- ▶ Üzemeltetés közben csukja be az ajtókat és az ablakokat.
- ▶ A beltéri egységet védje a nedvesség behatolásával szemben.
- ▶ Rendszeresen ellenőrizze a kültéri egység szerelőkeretének kopottságát és szilárd rögzítését.
- ▶ Ne terhelje meg a kültéri egységet, pl. tárgyak vagy személyek által.
- ▶ A beltéri egység felállítási helyén tartsa minimális szinten a port, a gőzöket és a nedvességet.
- ▶ A készülék közelében ne használjon gyúlékony gázokat, például hajtógázos flakonokat.
- ▶ Ha úgy tűnik, hogy a klímaberendezéssel kapcsolatban valami nincs rendben (pl. égett szagot érez vagy a kábel megsérült), azonnal állítsa le az üzemeltetését és válassza le az áramellátásról.

Házi és egyéb hasonló használatú elektromos készülékek biztonsága

Az elektromos készülékek okozta veszélyek elkerülésére az EN 60335-1 szerint a következő szabályok érvényesek:

„Ezt a készüléket a 8 éves vagy annál idősebb gyermekeknek, valamint lecsökkent fizikai, érzékszervi vagy mentális képességekkel vagy a tapasztalat és tudás hiányával rendelkező személyeknek csak felügyelet mellett vagy a készülék biztonságos használatára vonatkozó oktatás után és a veszélyek tudatában szabad kezelniük. A gyermekeknek nem szabad játszanuk a készülékkel. Gyermekeknek nem szabad végezniük tisztítást és felhasználói karbantartást.“

„Ha hálózati csatlakozóvezeték megsérül, akkor azt a gyártónak, az ő vevőszolgálatának vagy egy hasonló képesítésű személynek kell kicserélnie, hogy a veszélyek elkerülhetők legyenek.“

1.3 Ezzel az utasítással kapcsolatos tudnivalók

Az ábrákat az utasítás végére összegyűjtve találja meg. A szövegek utalnak az ábrákra.

A termékek a modelltől függően eltérhetnek az ebben az utasításban szereplő ábráktól.

2 A termékre vonatkozó adatok

2.1 Megfeleléségi nyilatkozat

Ez a termék felépítését és üzemi viselkedését tekintve megfelel az európai irányelveknek és a nemzeti követelményeknek.

CE A CE-jelölés azt jelzi, hogy a termék megfelel a jelölés elhelyezéséről rendelkező összes EU jogi előírásnak.

A megfelelőségi nyilatkozat teljes szövege az Interneten elérhető: www.bosch-climate.hu.

2.2 A készülék komponensei

Fali készülék CL2000 UW... E/CL3000i UW... E /CL5000i UW...

E - jelmagyarázat az 1. ábrán:

- [1] Felső burkolat
- [2] Hely a kis méretű szűrőnek
- [3] Levegőszűrő
- [4] A kijelző hátoldala
- [5] Gomb a kézi üzemhez
- [6] Légtelítő

Fali készülék CL6000i UW... E - jelmagyarázat az 2. ábrán:

- [1] Felső burkolat
- [2] Levegőszűrő
- [3] Hely két kis szűrő számára
- [4] Mozgásérzékelő (Human sensor)
- [5] Gomb a kézi üzemhez
- [6] Légtelítő
- [7] Kijelző

Légcsatornás készülék - jelmagyarázat a 3. ábrán:

- [1] Levegőbevezetés
- [2] Elektromos vezérlődoboz
- [3] Levegőszűrő
- [4] Levegőkivezetés

Kazettás készülék CL5000iU 4CC... és CL5000iL 4C... -

jelmagyarázat a 4. és 5. ábrán:

- [1] Kijelző
- [2] Levegőbevezető-rács
- [3] Levegőbevezetés
- [4] Levegőkivezetés

Fali készülék CL5000iU CN... - jelmagyarázat az 6. ábrához:

- [1] Levegőkivezetés
- [2] Kijelző
- [3] Hűtőközeg-vezeték
- [4] Kondenzvízlefolyó
- [5] Légbeömlő rács/légbeömlő

Kültéri egység - jelmagyarázat a 7. ábrán:

- [1] Ventilátor burkolat
- [2] Hűtőközeg-vezeték
- [3] Összekötő kábel (a beltéri egységhez)
- [4] Gáz- és folyadékszelep

2.3 Üzemi hőmérséklet-tartomány

	Helyiség hőmérséklet	Külső hőmérséklet
Hűtés	17 °C ... 32 °C	-15 °C ... 50 °C
Fűtés	0 °C ... 30 °C	-15 °C ... 24 °C
Páramentesítés	10 °C ... 32 °C	0 °C ... 50 °C

52. tábl. CL2000 UW... E/CL3000i UW... E/CL5000i UW... E/CL6000i UW... E

	Helyiség hőmérséklet	Külső hőmérséklet
Hűtés	16 °C ... 32 °C	-15 °C ... 50 °C
Fűtés	0 °C ... 30 °C	-15 °C ... 24 °C
Páramentesítés	10 °C ... 32 °C	0 °C ... 50 °C

53. tábl. CL5000iU D.../CL5000iU... C/CC/CL5000iU CN...



A beépített védőberendezés blokkolhatja a készülék működését a fent említett tartományon kívüli hőmérsékleten.



Ha a levegő páratartalma magasabb, mint 80%, akkor a levegő kimenetén kondenzáció alakulhat ki. Ennek elkerülése érdekében nyissa ki a függőleges szellőzőnyílásokat, amennyire csak lehetséges (a padlóhoz képest függőlegesen), és állítsa a ventilátort nagy teljesítményre.

2.4 Hűtőközegre vonatkozó információk

A jelen készülék hűtőközegként **fluortartalmú üvegházhatású gázokat tartalmaz**. Az egység hermetikusan zárt. A hűtőközegre vonatkozó alábbi információk összhangban vannak a fluortartalmú üvegházhatású gázokról szóló, 517/2014/EU európai parlamenti és tanácsi rendelettel.



Értesítés az üzemeltető számára: A hűtőközeg a kivitelező általi utántöltések a hűtőközeg utántöltött mennyisége, valamint összmenyisége az alábbi táblázatba kerül feljegyzésre.

Terméktípus	Névleges teljesítmény, hűtés [kW]	Névleges teljesítmény, fűtés [kW]	Hűtőközeg típus	Globális felmelegedési potenciál (GWP) [kg CO ₂ ekv.]	A kezdeti feltöltés CO ₂ -egyenértéke	Kezdeti töltési mennyiség [kg]	A csőhossz miatti kiegészítő töltési mennyiség L ¹⁾ [g/m]	Teljes töltési mennyiség üzembe helyezéskor [kg]
CL5000M 41/2 E	3,52	3,81	R32	675	0,49	0,72	12	
CL5000M 53/2 E	5,28	5,57	R32	675	0,78	1,15	12	
CL5000M 62/3 E	7,03	7,62	R32	675	1,01	1,5	12	
CL5000M 79/3 E	8,79	9,38	R32	675	1,35	2,0	24	
CL5000M 82/4 E	10,55	11,72	R32	675	1,62	2,4	24	
CL5000M 105/4 E	10,55	11,72	R32	675	1,62	2,4	24	
CL5000M 125/5 E	12,02	13,48	R32	675	1,89	2,8	24	

1) Teljes csőhossz (L) méterben (ha L > 5 m egyirányban az ODU és IDU között).

54. tábl. F-gáz

3 Működés és karbantartás



VIGYÁZAT

Áramütés vagy mozgó alkatrészek miatti veszély

- ▶ Minden karbantartási munka előtt húzza ki a tápfeszültséget.
- ▶ Az itt fel nem sorolt karbantartási műveleteket csak jóváhagyott szakcég végeztesse el.



A beltéri egységek üzemeltetésével kapcsolatos információk a megfelelő kezelési útmutatókban találhatók.

3.1 Üzem mód-konfliktus

Multisplit-klíma berendezések használata esetén minden üzemmód lehetséges, azonban a következő jellegzetességekkel:

Ha egynél több beltéri egységet üzemeltet, a beltéri egységek üzemmód-konfliktus következtében készenléti módba állhatnak. Üzem mód-konfliktus lép fel, ha legalább egy beltéri egység fűtési üzemmódban van, egyidejűleg legalább egy beltéri egység pedig egy más üzemmódban (pl. hűtési üzemmód). A fűtési üzemmód mindig elsőbbséget élvez. Minden beltéri egység, amely nem fűtési üzemmódban van, az üzemmód-konfliktus miatt készenléti állapotba áll.



Az üzemmód-konfliktussal rendelkező beltéri egységek kijelzőjén „--“ jelenik meg vagy villog az üzemjelző lámpa és világít az időzítő lámpa. További információért lásd a beltéri egységek műszaki dokumentációját.

Az üzemmód-konfliktus elkerülése:

- Egy beltéri egység sincs fűtési üzemmódban.
- Minden beltéri egység fűtési üzemmódban van és/vagy ki van kapcsolva.

3.2 Rendelkezésre álló üzemmódok és funkciók

Funkció	CL5000iU D...	CL5000iU... C/CC	CL5000iU CN...	CL2000 UW... E	CL3000i UW... E	CL5000i UW... E	CL6001i UW... E
Fagyvédelem (8 °C Heating)	-	-	✓	✓	✓	✓	✓
Automatikus függőleges levegőáramlás	-	✓	✓	✓	✓	✓	✓
Automatikus vízszintes levegőáramlás	-	-	✓	-	-	✓	✓
Fokozatmentes ventilátor	-	✓	✓	✓	✓	✓	✓
Kézi üzemmód	✓	✓	✓	✓	✓	✓	✓
Légáramlási lamellák helyzetmemóriája	-	✓	✓	✓	✓	✓	✓
Páratartalom-célérték (Humidity control)	-	-	-	-	-	-	✓
Mozgásérzékelő (Human sensor)	-	-	-	-	-	-	✓
Friss levegő funkció (Ionizer)	-	-	-	-	-	✓	✓
Vezeték nélküli vezérlési funkció	+	+	+	-	+	+	+
MC R csatlakozómodul	-	-	✓	-	+	+	-
Riasztás funkció	✓	✓	✓	+	+	+	+
Működtetés kábellel csatlakoztatott termosztáttal	✓	+ ¹⁾	✓	+	+	+	-
Külső statikus nyomás beállítása	✓	-	-	-	-	-	-
Automatikus légáramlás próba	✓	-	-	-	-	-	-

1) Nem minden terméktípusnál

55. tábl. Rendelkezésre álló üzemmódok és funkciók

- ✓ Mindig rendelkezésre áll
- Multi-split klímaberendezésnél nem elérhető
- + Csak kiegészítő tartozékkal elérhető
- Soha nem áll rendelkezésre



A teljes funkcionalitás biztosítása érdekében használjon az adott beltéri egységgel kompatibilis távirányítót.

4 Energiatakarékossági tippek és a teljesítmény optimalizálása

- ▶ Állítsa a készüléket közepes hőmérsékletre.
- ▶ A közvetlen napsugárzás elkerülése érdekében a hűtési üzemben húzza be a függönyt.
- ▶ Működés közben csukja be az ajtókat és ablakokat.
- ▶ Tartsa a levegőbevezetéseket és -kivezetéseket szabadon.
- ▶ Állítsa be a szellőzőnyílásokat, hogy a levegő jól keringessen.
- ▶ Használja az időzítőt és a beépített gazdaságos/alvó funkciót (ha van).
- ▶ Rendszeresen és alaposan tisztítsa meg a szűrőt. Javasoljuk, hogy 2 hetente végezzen tisztítást.
- ▶ Állítsa be megfelelően a szellőzőnyílásokat.
- ▶ A készüléket mindig nyitott vízszintes szellőzőnyílásokkal működtesse.

5 Környezetvédelem és megsemmisítés

A környezetvédelem a Bosch csoport vállalati alapelvét képezi. A termékek minősége, a gazdaságosság és a környezetvédelem számunkra egyenrangú célt képez. A környezetvédelmi törvények és előírások szigorúan betartásra kerülnek. A környezet védelmére a gazdasági szempontokat figyelembe véve a lehető legjobb technológiát és anyagokat alkalmazzuk.

Csomagolás

A csomagolásnál részesei vagyunk az országspecifikus értékesítési rendszereknek, amelyek optimális újrafelhasználást biztosítanak. Minden általunk használt csomagolóanyag környezetbarát és újrahasznosítható.

Régi készülék

A régi készülékek tartalmaznak olyan anyagokat, amelyeket újra lehet hasznosítani.

Az egyes szerkezeti csoportokat könnyen szét lehet választani. A műanyagok meg vannak jelölve. Így osztályozhatók a különböző szerelvénycsoportok és továbbíthatók újrafelhasználás, ill. ártalmatlanítás céljára.

Régi elektromos és elektronikus készülékek



Ez a szimbólum azt jelenti, hogy a terméket nem szabad más hulladékokkal együtt ártalmatlanítani, hanem kezelés, gyűjtés, újrahasznosítás és ártalmatlanítás céljából el kell vinni a hulladékgyűjtő helyekre.

A szimbólum elektronikus hulladékokra vonatkozó előírásokkal, például „2012/19/EK európai rendelet használt elektromos és elektronikus készülékekre“ rendelkező országokra érvényes. Ezek az előírások azokat a keretfeltételeket rögzítik, amelyek az egyes országokban a használt elektronikus készülékek visszaadására és újrahasznosítására érvényesek.

Mivel az elektronikus készülékek veszélyes anyagokat tartalmazhatnak, azokat a felelősség tudatában kell újrahasznosítani annak érdekében, hogy a lehetséges környezeti károkat és az emberek egészségére vonatkozó veszélyeket minimalizálni lehessen. Ezen túlmenően az elektronikus hulladék újrahasznosítása a természetes források kíméléséhez is hozzájárul.

Kérjük, hogy a használt elektromos és elektronikus készülékek környezet számára elviselhető ártalmatlanítására vonatkozó további információkért forduljon az illetékes helyi hatóságokhoz, az Önnel kapcsolatban álló hulladék-ártalmatlanító vállalathoz vagy ahhoz a kereskedőhöz, akitől a terméket vásárolta.

További információkat itt találhat:

www.weee.bosch-thermotechnology.com/

Akkumulátorok

Az elemeket, akkumulátorokat tilos a háztartási hulladékkal együtt kezelni. Az elhasznált elemeket, akkumulátorokat a helyi gyűjtőrendszerekben kell ártalmatlanítani.

R32 hűtőközeg



A készülék fluorozott R32 hajtógázt tartalmaz (üvegházhatási potenciál: 675¹⁾), amely alacsony gyúlékonyságú és alacsony toxicitású (A2L vagy A2).

A tartalmazott mennyiség a kültéri egység típus tábláján van feltüntetve.

A hűtőközegek veszélyt jelentenek a környezetre, a gyűjtésüket és az ártalmatlanításukat elkülönítve kell végezni.

6 Adatvédelmi nyilatkozat



Cégünk, a **Robert Bosch Kft., Termotechnika Üzletág, 1103 Budapest, Gyömrői út 104., Magyarország**, termék- és beépítési tudnivalókat, technikai és csatlakozási adatokat, kommunikációs adatokat, termékregisztrációs és ügyféladatok előzményeit dolgoz fel a termék funkcionalitásának

biztosítása érdekében (GDPR 6. cikk, 1. bekezdés 1 b albekezdés), a termékfelügyeleti kötelezettség teljesítése és a termékbiztonsági és biztonsági okok miatt (GDPR 6. cikk, 1. bekezdés 1 f albekezdés), a garanciális és termékregisztrációs kérdésekkel kapcsolatos jogaink védelme érdekében (GDPR 6. cikk, 1. bekezdés 1 f albekezdés) valamint, hogy elemezzük termékeink forgalmazását, és személyre szabott információkat és ajánlatokat adjunk a termékhez (GDPR 6. cikk, 1. bekezdés 1. albekezdés). Az olyan szolgáltatások nyújtása érdekében, mint az értékesítési és marketing szolgáltatások, szerződéskezelés, fizetéskezelés, programozás, adattárolás és a forródrót-szolgáltatások, összeállíthatunk és továbbíthatunk adatokat külső szolgáltatók és/vagy a Bosch kapcsolt vállalkozásai részére. Bizonyos esetekben, de csak akkor, ha megfelelő adatvédelem biztosított, a személyes adatokat az Európai Gazdasági Térségen kívüli címzettek részére is továbbítani lehet. További információ nyújtása kérésre történik. A következő címen léphet kapcsolatba az adatvédelmi tisztviselővel: Adatvédelmi tisztviselő, információbiztonság és adatvédelem (C/ISP), Robert Bosch GmbH, Postafiók 30 02 20, 70442 Stuttgart, NÉMETORSZÁG.

Önnek joga van ahhoz, hogy bármikor tiltakozzon a személyes adatainak a kezelése ellen (GDPR 6. cikk, 1. bekezdés 1 f albekezdés alapján) az Ön konkrét helyzetével vagy közvetlen marketing céllal kapcsolatos okokból. Jogainak gyakorlásához kérjük, lépjen kapcsolatba velünk a **DPO@bosch.com** címen. További információért kérjük, kövesse a QR-kódot.

1) az Európai Parlament és a Tanács 2014. április 16-i, 517/2014 (EU) sz. európai rendelete I. függeléké alapján.

Indice

1	Significato dei simboli e avvertenze di sicurezza	68
1.1	Significato dei simboli	68
1.2	Avvertenze di sicurezza generali	69
1.3	Informazioni sulle presenti istruzioni	69
2	Descrizione del prodotto	70
2.1	Dichiarazione di conformità	70
2.2	Componenti dell'apparecchio	70
2.3	Intervallo temperatura di funzionamento	70
2.4	Dati sul refrigerante	71
3	Funzionamento e manutenzione	71
3.1	Conflitto modalità operativa	71
3.2	Modalità operative e funzioni disponibili	72
4	Indicazioni per il risparmio energetico e ottimizzazione delle prestazioni	72
5	Protezione ambientale e smaltimento	73
6	Informativa sulla protezione dei dati	73

1 Significato dei simboli e avvertenze di sicurezza

1.1 Significato dei simboli

Avvertenze di sicurezza generali

Nelle avvertenze le parole di segnalazione indicano il tipo e la gravità delle conseguenze che possono derivare dalla non osservanza delle misure di sicurezza.

Di seguito sono elencate e definite le parole di segnalazione che possono essere utilizzate nel presente documento:



PERICOLO significa che succederanno danni gravi o mortali alle persone.



AVVERTENZA significa che possono verificarsi danni alle persone da gravi a mortali.



ATTENZIONE significa che possono verificarsi danni lievi o medi alle persone.





AVVISO

AVVISO significa che possono verificarsi danni a cose.

Informazioni importanti



Informazioni importanti che non comportano pericoli per persone o cose vengono contrassegnate dal simbolo info mostrato.

Simbolo	Significato
	Avvertenza per sostanze infiammabili: il refrigerante R32 contenuto in questo prodotto è un gas a bassa combustibilità e tossicità (A2L o A2).
	Durante i lavori di installazione e manutenzione indossare i guanti di protezione.
	Far eseguire la manutenzione da una persona qualificata nel rispetto delle istruzioni di manutenzione.
	Per il funzionamento, attenersi alle istruzioni per l'uso.

Tab. 56

1.2 Avvertenze di sicurezza generali

Informazioni per il gruppo di destinatari

Le presenti istruzioni per l'uso si rivolgono ai gestori del condizionatore. Osservare le indicazioni riportate in tutti i manuali di istruzioni relativi all'impianto. La mancata osservanza delle indicazioni può causare lesioni alle persone e/o danni materiali fino ad arrivare al pericolo di morte.

- ▶ Prima dell'uso, leggere e conservare le istruzioni per l'uso di tutti i componenti dell'impianto.
- ▶ Rispettare le avvertenze e gli avvisi di sicurezza.

Utilizzo conforme alle indicazioni

L'unità interna è destinata all'installazione all'interno di edifici con collegamento ad un'unità esterna e altri componenti di sistema, ad es. termoregolazioni.

L'unità esterna è destinata all'installazione all'esterno di edifici con collegamento ad una o più unità interne e altri componenti di sistema, ad es. termoregolazioni.

L'impianto di condizionamento è destinato unicamente all'uso in locali commerciali/privati in cui eventuali variazioni di temperatura rispetto ai valori nominali impostati non possano arrecare danno a persone e animali o a materiali. L'impianto di condizionamento non è idoneo per l'impostazione esatta e il mantenimento dell'umidità assoluta dell'aria desiderata.

L'apparecchio non è progettato per altri usi. L'uso improprio e gli eventuali danni risultanti non sono coperti dalla garanzia.

Per l'installazione in posti particolari (parcheggi sotterranei, locali tecnici, balconi o qualsiasi area semi-aperta):

- ▶ Osservare innanzitutto i requisiti sul luogo di installazione nella documentazione tecnica.

Pericoli generali derivanti dal refrigerante

- ▶ Questo apparecchio contiene al suo interno il refrigerante. Entrando a contatto con il fuoco, il gas refrigerante può dare origine a gas tossici.
- ▶ far eseguire, da un'azienda specializzata autorizzata, l'ispezione regolare e la manutenzione dell'impianto.
- ▶ Se si sospettano fuoriuscite di refrigerante, arieggiare bene il locale e informare l'azienda specializzata autorizzata.

Conversione e riparazioni

Modifiche improprie all'impianto di condizionamento possono causare danni alle persone e/o a cose.

- ▶ Fare eseguire i lavori solo a un'azienda specializzata autorizzata.
- ▶ Non apportare modifiche all'unità esterna, all'unità interna o ad altre parti dell'impianto di condizionamento.
- ▶ Prima di qualsiasi lavoro di manutenzione, scollegare l'impianto di condizionamento dall'alimentazione elettrica.

Informazioni per l'utilizzo dell'impianto

L'uso scorretto del condizionatore può essere dannoso per la salute.

- ▶ Evitare lunghe esposizioni dirette al flusso d'aria.
- ▶ Nel caso di neonati, bambini, anziani, persone allettate o disabili assicurarsi che la temperatura ambiente sia adatta per la loro permanenza nel locale.
- ▶ Per evitare il pericolo di lesioni, non introdurre mai oggetti nell'apparecchio.

L'uso errato dell'apparecchio può ridurne la potenza e causare danni all'apparecchio stesso e alle persone.

- ▶ Non bloccare le aperture di ingresso e di uscita dell'aria dell'apparecchio.
- ▶ Chiudere porte e finestre durante il funzionamento.
- ▶ Proteggere l'unità interna dalla penetrazione d'acqua.
- ▶ Controllare regolarmente il telaio di montaggio dell'unità esterna per verificare l'assenza di usura e il saldo fissaggio.
- ▶ Non esercitare pesi sull'unità esterna, ad es. con oggetti o persone.
- ▶ Contenere il più possibile la presenza di polvere, vapore e umidità nel luogo di posa dell'unità interna.
- ▶ Non utilizzare gas facilmente infiammabili in prossimità dell'apparecchio, ad es. bombolette spray.
- ▶ Se il condizionatore si comporta in modo anomalo (ad es. odore di bruciato, cavo conduttore difettoso), interrompere immediatamente il funzionamento e scollegare l'alimentazione elettrica.

Sicurezza degli apparecchi elettrici per l'uso domestico ed utilizzi simili

Per evitare pericoli derivanti da apparecchi elettrici, valgono le seguenti direttive secondo CEI EN 60335-1:

«Questo apparecchio può essere utilizzato da bambini a partire dagli 8 anni in su di età, e da persone con ridotte capacità fisiche, sensoriali o mentali o con esperienza e conoscenza inadeguate, solo se sono supervisionati o se sono stati istruiti sull'utilizzo sicuro dell'apparecchio e se hanno compreso i pericoli derivanti da esso. I bambini non devono giocare con l'apparecchio. La pulizia e la manutenzione non devono essere eseguite da bambini senza supervisione.»

«Se viene danneggiato il cavo di alimentazione alla rete, questo deve essere sostituito dal produttore, dal suo servizio di assistenza clienti o da una persona parimenti qualificata, al fine di evitare pericoli.»

1.3 Informazioni sulle presenti istruzioni

Le figure sono raggruppate nella sezione finale delle presenti istruzioni. Il testo contiene rimandi alle figure.

A seconda del modello, i prodotti possono differire dalle figure contenute nelle presenti istruzioni.

2 Descrizione del prodotto

2.1 Dichiarazione di conformità

Questo prodotto soddisfa, per struttura e funzionamento, le disposizioni europee e nazionali vigenti ed integrative.

 Con la marcatura CE si dichiara la conformità del prodotto con tutte le disposizioni di legge UE da utilizzare, che prevede l'applicazione di questo marchio.

Il testo completo della dichiarazione di conformità è disponibile su Internet: www.bosch-clima.it.

2.2 Componenti dell'apparecchio

Unità interna murale CL2000 UW... E/CL3000i UW... E/CL5000i

UW... E - legenda della figura 1:

- [1] Pannello protettivo superiore
- [2] Sede del filtro piccolo
- [3] Filtro dell'aria
- [4] Lato posteriore del display
- [5] Tasto funzionamento manuale
- [6] Deflettore aria

Unità interna murale CL6000i UW... E - legenda della figura 2:

- [1] Pannello protettivo superiore
- [2] Filtro dell'aria
- [3] Sede per due filtri piccoli
- [4] Sensore di movimento (Human sensor)
- [5] Tasto funzionamento manuale
- [6] Deflettore aria
- [7] Display

Apparecchio canalizzato - legenda della figura 3:

- [1] Presa d'aria
- [2] Scatola di comando elettrica
- [3] Filtro dell'aria
- [4] Scarico dell'aria

Unità interna a cassetta CL5000iU 4CC... e CL5000iL 4C... - legenda della figura 4 e 5:

- [1] Display
- [2] Griglia di ingresso dell'aria
- [3] Presa d'aria
- [4] Scarico dell'aria

Unità a consolle CL5000iU CN... - legenda della figura 6:

- [1] Scarico dell'aria
- [2] Display
- [3] Linea del refrigerante
- [4] Scarico condensa
- [5] Griglia di entrata aria/entrata aria

Unità esterna - legenda della figura 7:

- [1] Copertura ventilatore
- [2] Linea del refrigerante
- [3] Cavo di collegamento (per l'unità interna)
- [4] Rubinetto del gas e del refrigerante

2.3 Intervallo temperatura di funzionamento

	Temperatura locale	Temperatura esterna
Raffrescamento	17 °C ... 32 °C	-15 °C ... 50 °C
Riscaldamento	0 °C ... 30 °C	-15 °C ... 24 °C
Deumidificazione	10 °C ... 32 °C	0 °C ... 50 °C

Tab. 57 CL2000 UW... E/CL3000i UW... E/CL5000i UW... E/CL6000i UW... E

	Temperatura locale	Temperatura esterna
Raffrescamento	16 °C ... 32 °C	-15 °C ... 50 °C
Riscaldamento	0 °C ... 30 °C	-15 °C ... 24 °C
Deumidificazione	10 °C ... 32 °C	0 °C ... 50 °C

Tab. 58 CL5000iU D.../CL5000iU... C/CC/CL5000iU CN...



Il dispositivo di sicurezza integrato può bloccare il funzionamento dell'apparecchio con temperature al di fuori dell'intervallo sopra indicato.



Se l'umidità dell'aria supera l'80%, sull'uscita dell'aria può formarsi della condensa. Per evitare che ciò si verifichi, aprire il più possibile le bocchette di ventilazione verticali (verticali rispetto al pavimento) e impostare un'elevata potenza del ventilatore.

2.4 Dati sul refrigerante

Questo apparecchio **contiene gas fluorurati ad effetto serra** come refrigerante. L'unità è chiusa ermeticamente. I seguenti dati sul refrigerante sono conformi ai requisiti del regolamento UE n. 517/2014 relativo ai gas fluorurati ad effetto serra.



Avviso per il gestore: se il vostro installatore rabbocca il refrigerante, egli riporta la quantità di riempimento supplementare e la quantità totale di refrigerante nella seguente tabella.

Sigla prodotto	Potenza nominale raffrescamento [kW]	Potenza nominale riscaldamento [kW]	Tipo refrigerante	Potenziale di riscaldamento globale (GWP) [kg Co ₂ equ.]	CO ₂ equivalente della quantità di primo riempimento	Quantità del primo riempimento [kg]	Quantità di riempimento supplementare e per lunghezza del tubo L ¹⁾ [g/m]	Quantità di riempimento totale alla messa in funzione [kg]
CL5000M 41/2 E	3,52	3,81	R32	675	0,49	0,72	12	
CL5000M 53/2 E	5,28	5,57	R32	675	0,78	1,15	12	
CL5000M 62/3 E	7,03	7,62	R32	675	1,01	1,5	12	
CL5000M 79/3 E	8,79	9,38	R32	675	1,35	2,0	24	
CL5000M 82/4 E	10,55	11,72	R32	675	1,62	2,4	24	
CL5000M 105/4 E	10,55	11,72	R32	675	1,62	2,4	24	
CL5000M 125/5 E	12,02	13,48	R32	675	1,89	2,8	24	

1) Lunghezza totale del tubo L in metri (se L > 5 m percorso semplice da ODU a IDU).

Tab. 59 Portata minima sanitaria l/min Gas

3 Funzionamento e manutenzione



ATTENZIONE

Pericolo di scossa elettrica o di parti mobili

- ▶ Prima di qualsiasi lavoro di manutenzione, interrompere l'alimentazione elettrica.
- ▶ Per i lavori di manutenzione non riportati in questo elenco, rivolgersi a un'azienda specializzata autorizzata.



Le informazioni sulle impostazioni di comando delle unità interne sono riportate nelle rispettive istruzioni per l'uso.

3.1 Conflitto modalità operativa

Se si utilizzano condizionatori multisplit sono possibili tutte le modalità operativa ma con le seguenti eccezioni:

Se si gestiscono più unità interne può accadere che le unità interne entrino in standby a causa di un conflitto della modalità operativa. Un conflitto modalità operativa avviene quando almeno una unità interna si trova in modo riscaldamento e al contempo almeno un'unità interna è in un'altra modalità operativa (per es. modo raffrescamento). Il modo riscaldamento ha sempre la precedenza. Tutte le unità interne che non si trovano in modo riscaldamento entrano in standby a causa del conflitto della modalità operativa.



Mostra unità interne con conflitto modalità operativa «--» appare sul display oppure lampeggia la spia di funzionamento e la spia del timer. Per ulteriori informazioni vedere la documentazione tecnica dell'unità interna.

Impedire il conflitto modalità operativa:

- nessuna unità interna si trova in modo riscaldamento.
- Tutte le unità interne si trovano in modo riscaldamento e/o oppure sono spente.

3.2 Modalità operative e funzioni disponibili

Funzione	CL5000iU D...	CL5000iU... C/CC	CL5000iU CN...	CL2000 UW... E	CL3000i UW... E	CL5000i UW... E	CL6001i UW... E
Protezione antigelo (8 °C Heating)	-	-	✓	✓	✓	✓	✓
Modo swing verticale automatico	-	✓	✓	✓	✓	✓	✓
Modo swing orizzontale automatico	-	-	✓	-	-	✓	✓
Ventilatore a velocità variabile	-	✓	✓	✓	✓	✓	✓
Funzionamento manuale	✓	✓	✓	✓	✓	✓	✓
Memoria di posizione delle alette di convogliamento del flusso d'aria	-	✓	✓	✓	✓	✓	✓
Umidità nominale dell'aria (Humidity control)	-	-	-	-	-	-	✓
Sensore di movimento (Human sensor)	-	-	-	-	-	-	✓
Funzione purificazione aria (Ionizer)	-	-	-	-	-	✓	✓
Funzione di comando wireless	+	+	+	-	+	+	+
Modulo di collegamento MC R	-	-	✓	-	+	+	-
Funzione di allarme	✓	✓	✓	+	+	+	+
Gestione tramite termoregolatore ambiente con cavo	✓	+ ¹⁾	✓	+	+	+	-
Impostazione pressione statica esterna	✓	-	-	-	-	-	-
Test automatico mandata aria	✓	-	-	-	-	-	-

1) Non per tutte le sigle prodotto

Tab. 60 Modalità operative e funzioni disponibili

- ✓ Sempre disponibile
- Non disponibile con condizionatore Multi Split
- + Disponibile solo con accessori abbinabili
- Non disponibile



Per garantire la piena funzionalità, scegliere un termoregolatore ambiente compatibile con l'unità interna utilizzata.

4 Indicazioni per il risparmio energetico e ottimizzazione delle prestazioni

- ▶ Impostare l'apparecchio su temperature medie.
- ▶ Chiudere le tende durante il funzionamento in raffrescamento per evitare la luce diretta del sole.
- ▶ Durante il funzionamento chiudere porte e finestre.
- ▶ Mantenere libere le prese d'aria e le uscite.
- ▶ Regolare le bocchette di ventilazione in modo che l'aria circoli bene.
- ▶ Utilizzare il timer e la funzione ECO/Sleep integrata nell'apparecchio (se presente).
- ▶ Pulire regolarmente e accuratamente il filtro. Si consiglia di eseguire la pulizia ogni 2 settimane.
- ▶ Regolare correttamente le bocchette di ventilazione.
- ▶ Azionare sempre l'apparecchio con bocchette di ventilazione aperte.

5 Protezione ambientale e smaltimento

La protezione dell'ambiente è un principio fondamentale per il gruppo Bosch.

La qualità dei prodotti, il risparmio e la tutela dell'ambiente sono per noi obiettivi di pari importanza. Ci atteniamo scrupolosamente alle leggi e alle norme per la protezione dell'ambiente.

Per proteggere l'ambiente impieghiamo la tecnologia e i materiali migliori tenendo conto degli aspetti economici.

Imballo

Per quanto riguarda l'imballo ci atteniamo ai sistemi di riciclaggio specifici dei rispettivi paesi, che garantiscono un ottimale riutilizzo.

Tutti i materiali impiegati per gli imballi rispettano l'ambiente e sono riutilizzabili.

Apparecchi obsoleti

Gli apparecchi dismessi contengono materiali che possono essere riciclati. I componenti sono facilmente separabili. Le materie plastiche sono contrassegnate. In questo modo è possibile classificare i vari componenti e destinarli al riciclaggio o allo smaltimento.

Apparecchi elettronici ed elettrici di generazione precedente



Questo simbolo significa che il prodotto non può essere smaltito insieme agli altri rifiuti, ma deve essere conferito nelle aree ecologiche adibite alla raccolta, al trattamento, al riciclaggio e allo smaltimento dei rifiuti.

Il simbolo è valido nei Paesi in cui vigono norme sui rifiuti elettronici, ad es. la "Direttiva europea 2012/19/CE sui rifiuti di apparecchiature elettriche ed elettroniche". Tali norme definiscono nei singoli Paesi le condizioni generali per la restituzione e il riciclaggio di rifiuti di apparecchiature elettriche ed elettroniche.

Poiché gli apparecchi elettronici possono contenere sostanze pericolose, devono essere riciclati in modo responsabile per limitare il più possibile eventuali danni ambientali e pericoli per la salute umana. Il riciclaggio dei rifiuti di apparecchiature elettriche ed elettroniche contribuisce inoltre a preservare le risorse naturali.

Per maggiori informazioni sullo smaltimento ecologico dei rifiuti di apparecchiature elettriche ed elettroniche invitiamo a rivolgersi agli enti locali preposti, all'azienda di smaltimento rifiuti di competenza o al rivenditore presso il quale si è acquistato il prodotto.

Per ulteriori informazioni consultare:
www.weee.bosch-thermotechnology.com/

Batterie

Le batterie non possono essere smaltite nei rifiuti domestici. Le batterie usate devono essere smaltite nei centri di raccolta in loco.

Refrigerante R32



L'apparecchio contiene un gas serra fluorurato R32 (potenziale di riscaldamento globale 675¹⁾) con infiammabilità e tossicità ridotte (A2L o A2).

La quantità contenuta è indicata sulla targhetta identificativa dell'unità esterna.

I refrigeranti sono un pericolo per l'ambiente e devono essere raccolti e smaltiti separatamente.

6 Informativa sulla protezione dei dati



Robert Bosch S.p.A., Società Unipersonale, Via M.A. Colonna 35, 20149 Milano, Italia, elabora informazioni su prodotti e installazioni, dati tecnici e di collegamento, dati di comunicazione, dati di cronologia clienti e registrazione prodotti per fornire funzionalità prodotto (art. 6 (1) sottopar. 1 (b) GDPR), per

adempiere al proprio dovere di vigilanza unitamente a ragioni di sicurezza e tutela del prodotto (art. 6 (1) sottopar. 1 (f) GDPR), per salvaguardare i propri diritti in merito a garanzia e domande su registrazione di prodotti (art. 6 (1) sottopar. 1 (f) GDPR), nonché per analizzare la distribuzione dei prodotti e fornire informazioni personalizzate e offerte correlate al prodotto (art. 6 (1) sottopar. 1 (f) GDPR). Al fine di fornire servizi come vendita e marketing, gestione contratti e pagamenti, programmazione servizi hotline e data hosting possiamo commissionare e trasferire dati a fornitori di servizi esterni e/o aziende affiliate a Bosch. Talvolta, ma soltanto con adeguata garanzia di tutela, i dati personali potrebbero essere trasferiti a destinatari non ubicati nello Spazio Economico Europeo. Ulteriori informazioni sono disponibili su richiesta. Può rivolgersi al Titolare del trattamento dei dati presso Data Protection Officer, Information Security and Privacy (C/ISP), Robert Bosch GmbH, Postfach 30 02 20, 70442 Stoccarda, GERMANIA.

Ha il diritto di opporsi in qualsiasi momento al trattamento dei dati personali in base all'art. 6 (1) sottopar. 1 (f) GDPR in riferimento alla sua situazione in particolare o in caso di utilizzo a fini di direct marketing.

Per esercitare tali diritti ci contatti tramite **DPO@bosch.com**. Segua il Codice QR-per ulteriori informazioni.

1) secondo l'appendice I del Regolamento (UE) n. 517/2014 del Parlamento e del Consiglio europeo del 16 aprile 2014).

Turinys

1	Simbolių paaiškinimas ir saugos nuorodos	74
1.1	Simbolių paaiškinimas	74
1.2	Bendrieji saugos nurodymai	75
1.3	Naudojimosi instrukcija nurodymai	75
2	Duomenys apie gaminį	76
2.1	Atitikties deklaracija	76
2.2	Įrenginio sudedamosios dalys	76
2.3	Veikimo temperatūros diapazonas	76
2.4	Šaldymo agento duomenys	77
3	Eksplotavimas ir techninė priežiūra	77
3.1	Veikimo režimo konfliktas	77
3.2	Galimi veikimo režimai ir funkcijos	78
4	Patarimai, kaip taupyti energiją ir galios optimizavimas	78
5	Aplinkosauga ir utilizavimas	79
6	Duomenų apsaugos pranešimas	79

1 Simbolių paaiškinimas ir saugos nuorodos**1.1 Simbolių paaiškinimas****Įspėjamosios nuorodos**

Įspėjamosiose nuorodose esantys įspėjamieji žodžiai nusako pasekmių pobūdį ir sunkumą, jei nebus imamasi apsaugos nuo pavojaus priemonių.

Šiame dokumente gali būti vartojami žemiau pateikti įspėjamieji žodžiai, kurių reikšmė yra apibrėžta:

 **PAVOJUS**

PAVOJUS reiškia, kad nesilaikant nurodymų bus sunkiai ar net mirtinai sužaloti asmenys.

 **ĮSPĖJIMAS**

ĮSPĖJIMAS reiškia, kad galimi sunkūs ar net mirtini asmenų sužalojimai.

 **PERSPĖJIMAS**





PERSPĖJIMAS reiškia, kad galimi vidutiniai asmenų sužalojimai.

PRANEŠIMAS

PRANEŠIMAS reiškia, kad galima materialinė žala.

Svarbi informacija

Svarbi informacija, kai nekeliamas pavojus žmonėms ir materialiajam turtui, žymima pavaizduotu informacijos simboliu.

Simbolis	Reikšmė
	Įspėjimas dėl liepsniųjų medžiagų: šaldymo agentas R32 šiame gaminyje yra vidutiniškai degios ir vidutiniškai toksiškos dujos (A2L arba A2).
	Atlikdami įrengimo ir techninės priežiūros darbus, mūvėkite apsaugines pirštines.
	Techninės priežiūros darbus turi atlikti kvalifikuotas asmuo, laikydamasis naudojimo instrukcijoje pateiktų nurodymų.
	Eksplatuodami laikykitės naudojimo instrukcijoje pateiktų nurodymų.

Lent. 61

1.2 Bendrieji saugos nurodymai

Nuorodos tikslinei grupei

Ši naudojimo instrukcija skirta kondicionieriaus naudotojui. Būtina laikytis visose su įrenginiu susijusiose instrukcijose pateiktų nurodymų. Nesilaikant nurodymų, galima patirti materialinės žalos, gali būti sužaloti asmenys ir net gali iškilti pavojus gyvybei.

- ▶ Prieš pradėdami bet kurias įrenginio sudedamąsias dalis, perskaitykite naudojimo instrukcijas ir laikykite jas saugioje vietoje.
- ▶ Laikykites saugos ir įspėjamųjų nuorodų.

Naudojimas pagal paskirtį

Vidinis blokas yra skirtas montavimui pastato viduje, jis yra su jungtimi, skirta prijungti prie išorinio bloko, ir kitais sistemos komponentais, pvz., reguliatoriais.

Išorinis blokas yra skirtas montavimui lauke, jis yra su jungtimi, skirta prijungti prie vieno ar kelių vidinių blokų, ir kitais sistemos komponentais, pvz., reguliatoriais.

Kondicionierius skirtas naudoti tik komerciškai / privačiai vietoje, kuriose temperatūros nuokrypiai nuo nustatytų verčių nekelia pavojaus gyviems organizmams ir daiktams. Kondicionierius neskirtas norimam absoliučiajam oro drėgnumui reguliuoti ir išlaikyti.

Bet koks kitoks naudojimas laikomas naudojimu ne pagal paskirtį. Įrenginį naudojant ne pagal paskirtį ir dėl šios priežasties atsiradus defektams garantiniai įsipareigojimai netaikomi.

Norint montuoti specialiose vietose (požeminiame garaže, techninėse patalpose, balkone arba bet kokiaje pusiau atviroje vietoje):

- ▶ Pirmiausia laikykites techninėje dokumentacijoje pateiktų montavimo vietai keliamų reikalavimų.

Šaldymo agento keliamo bendrieji pavojai

- ▶ Šis įrenginys yra pripildytas šaldymo agento. Šaldymo agento dujos, kontaktuodamos su ugnimi, gali sudaryti nuodingas dujas.
- ▶ Kreipkitės į specializuotą įmonę, kad sistemą reguliariai patikrintų ir pagal poreikį atliktų techninę priežiūrą.
- ▶ Jei įtariate, kad yra šaldymo agento nuotėkis, patalpą gerai išvėdinkite ir informuokite įgaliotą šildymo sistemų techninės priežiūros įmonę.

Permontavimas ir remontas

Atlikus netinkamus kondicionieriaus pakeitimus, galimi asmenų sužalojimai ir/arba materialinė žala.

- ▶ Darbus leidžiama atlikti tik įgaliotai specializuotai įmonei.
- ▶ Nekeiskite išorinio bloko, vidinio bloko ar kitų kondicionieriaus dalių.
- ▶ Prieš pradėdami bet kokius techninės priežiūros darbus, atjunkite kondicionierių nuo elektros srovės tiekimo sistemos.

Nuorodos, kaip elgtis su įrenginiu

Netinkamas kondicionieriaus naudojimas gali pakenkti Jūsų sveikatai.

- ▶ Oro srautas neturi būti nukreiptas į kūną ilgesnį laiką.
- ▶ Užtikrinkite, kad patalpos temperatūra būtų tinkama patalpoje esantiems asmenims, pvz., kūdikiams, vaikams, vyresnio amžiaus žmonėms, iš lovos nepakylantiems ligoniams ir negaliams žmonėms.
- ▶ Į įrenginį niekada neikiškite daiktų, nes galite susižaloti.

Netinkamai elgiantis su įrenginiu, galimas įrenginio galios sumažėjimas, įrenginio pažeidimų atsiradimas bei asmenų sužalojimas.

- ▶ Neuzblokuokite įrenginio oro įleidimo ir oro išleidimo angų.
- ▶ Įrenginiui veikiant uždarykite langus ir duris.
- ▶ Saugokite, kad į vidinį bloką nepatektų vandens.
- ▶ Reguliariai tikrinkite, ar nesusidėvėjęs ir ar gerai pritvirtintas išorinio bloko montavimo rėmas.
- ▶ Ant išorinio bloko draudžiama dėti daiktus, taip pat draudžiama ant jo lipti žmonėms.
- ▶ Užtikrinkite, kad vidinio bloko pastatymo patalpoje nebūtų dulkių, garų ir drėgmės.
- ▶ Netoli įrenginių nenaudokite labai degių dujų, pvz., iš purškiamųjų flakonų.
- ▶ Jei atrodo, kad su kondicionieriumi kažkas negerai (pvz., degėsi kvapas, pažeistas kabelis), eksploatavimą nedelsdami nutraukite ir atjunkite elektros srovės tiekimą.

Elektrinių įrenginių, skirtų naudoti namų ūkyje ir panašiais tikslais, sauga

Siekiant išvengti elektrinių įrenginių keliamo pavojaus, remiantis EN 60335-1, reikia laikytis šių reikalavimų:

„Vaikams nuo 8 metų ir asmenims su ribotais fiziniais, jusliniais ir intelektualiais gebėjimais, neturintiems pakankamai patirties ar žinių, šį įrenginį leidžiama naudoti tik prižiūrint kitam asmeniui arba jei jie buvo instruktuoti, kaip įrenginiu saugiai naudotis ir žino apie galimus pavojus. Vaikams su įrenginiu žaisti draudžiama. Vaikams atlikti valymo ir naudotojui skirtus techninės priežiūros darbus, jei neprižiūri kitas asmuo, draudžiama.“

„Jei pažeidžiamas prijungimo prie tinklo laidas, siekiant išvengti pavojaus, dėl jo pakeitimo privaloma kreiptis į gamintoją, klientų aptarnavimo tarnybą arba kvalifikuotą asmenį.“

1.3 Naudojimosi instrukcija nurodymai

Visus paveikslėlius rasite šios instrukcijos gale. Tekste yra nuorodos į paveikslėlius.

Šie gaminiai, priklausomai nuo modelio, gali skirtis, nei pavaizduota šios instrukcijos paveikslėliuose.

2 Duomenys apie gaminį

2.1 Atitikties deklaracija

Šio gaminio konstrukcija ir funkcionavimas atitinka Europos Sąjungos ir nacionalinius reikalavimus.

 CE ženklą patvirtinama, kad gaminys atitinka visų privalomųjų ES direktyvų, kurios numato šio ženklo žymėjimą, reikalavimus.

Visas atitikties deklaracijos tekstas pateiktas internete:

www.junkers.lt.

2.2 Įrenginio sudedamosios dalys

Sieninis įrenginys CL2000 UW... E/CL3000i UW... E /CL5000i UW... E - Paveikslėlio legenda 1:

- [1] Viršutinis dangtis
- [2] Vieta mažam filtrui
- [3] Oro filtras
- [4] Ekranas užpakalinė pusė
- [5] Rankinio režimo mygtukas
- [6] Oro deflektorius

Sieninis įrenginys CL6000i UW... E - Paveikslėlio legenda 2:

- [1] Viršutinis dangtis
- [2] Oro filtras
- [3] Vieta dviem mažiems filtrams
- [4] Judesio jutiklis (Human sensor)
- [5] Rankinio režimo mygtukas
- [6] Oro deflektorius
- [7] Ekranas

Kanalinis įrenginys - Paveikslėlio legenda 3:

- [1] Oro įėjimo anga
- [2] Elektrinė valdymo dėžė
- [3] Oro filtras
- [4] Oro išėjimo anga

Kasetinis įrenginys CL5000iU 4CC... ir CL5000iL 4C... - Paveikslėlio legenda 4 ir 5:

- [1] Ekranas
- [2] Oro įėjimo grotelės
- [3] Oro įėjimo anga
- [4] Oro išėjimo anga

Konsolinis įrenginys CL5000iU CN... - Paveikslėlio legenda 6:

- [1] Oro išėjimo anga
- [2] Ekranas
- [3] Šaldymo agento linija
- [4] Kondensato išleidimo atvamzdis
- [5] Oro įėjimo grotelės / oro įėjimo anga

Išorinis blokas - Paveikslėlio legenda 7:

- [1] Ventilatoriaus uždanga
- [2] Šaldymo agento linija
- [3] Jungiamasis kabelis (jungiamas prie vidinio bloko)
- [4] Dujų ir skysčio vožtuvas

2.3 Veikimo temperatūros diapazonas

	Patalpos temperatūra	Lauko temperatūra
Vėsinimas	17 °C ... 32 °C	-15 °C ... 50 °C
Šildymas	0 °C ... 30 °C	-15 °C ... 24 °C
Sausinimas	10 °C ... 32 °C	0 °C ... 50 °C

Lent. 62 CL2000 UW... E/CL3000i UW... E/CL5000i UW... E/CL6000i UW... E

	Patalpos temperatūra	Lauko temperatūra
Vėsinimas	16 °C ... 32 °C	-15 °C ... 50 °C
Šildymas	0 °C ... 30 °C	-15 °C ... 24 °C
Sausinimas	10 °C ... 32 °C	0 °C ... 50 °C

Lent. 63 CL5000iU D.../CL5000iU... C/CC/CL5000iU CN...



Temperatūrai esant už aukščiau nurodyto diapazono ribų, įmontuotas apsauginis įtaisas gali užblokuoti įrenginio veikimą.



Jei oro drėgnis didesnis nei 80 %, oro išėjimo angoje gali imti kauptis kondensatas. Kad to išvengtumėte, atidarykite vertikalios vėdinimo sklendes kiek galima daugiau (vertikaliai grindims) ir nustatykite didelę ventilatoriaus galią.

2.4 Šaldymo agento duomenys

Šiame įrenginyje yra **fluorintų šiltnamio efektą sukeliančių dujų**, kurios naudojamos kaip šaldymo agentas. Blokas yra hermetiškas. Žemiau pateikti šaldymo agento duomenys atitinka ES reglamento Nr. 517/2014 dėl fluorintų šiltnamio efektą sukeliančių dujų reikalavimus.



Nurodymas naudotojui: jei jūsų montuotojas papildo šaldymo agento, tai papildomą užpildo kiekį ir bendrą šaldymo agento kiekį įrašo žemiau esančioje lentelėje.

Gaminio tipas	Vėsinimo vardinė galia [kW]	Šildymo vardinė galia [kW]	Šaldymo agento tipas	Visuotinio atšilimo potencialas (GWP) [kg Co ₂ equ.]	Co ₂ pirmojo pripildymo ekvivalentas	Pirmojo užpildymo kiekis [kg]	Papildomo pripildymo kiekis pagal vamzdžių ilgį L ¹⁾ [g/m]	Bendras užpildymo kiekis paleidimo eksploatuoti metu [kg]
CL5000M 41/2 E	3,52	3,81	R32	675	0,49	0,72	12	
CL5000M 53/2 E	5,28	5,57	R32	675	0,78	1,15	12	
CL5000M 62/3 E	7,03	7,62	R32	675	1,01	1,5	12	
CL5000M 79/3 E	8,79	9,38	R32	675	1,35	2,0	24	
CL5000M 82/4 E	10,55	11,72	R32	675	1,62	2,4	24	
CL5000M 105/4 E	10,55	11,72	R32	675	1,62	2,4	24	
CL5000M 125/5 E	12,02	13,48	R32	675	1,89	2,8	24	

1) Visas vamzdžių ilgis L metrais (jei L > 5 m, tiesiog kelias nuo ODU iki IDU).

Lent. 64 F dujos

3 Eksploatavimas ir techninė priežiūra



PERSPĖJIMAS

Elektros srovės smūgio arba judančių dalių keliamas pavojus

- ▶ Prieš pradėdami bet kokius techninės priežiūros darbus išjunkite elektros srovės tiekimą.
- ▶ Čia nenurodytus techninės priežiūros darbus leidžiama atlikti tik įgaliotai specializuotai įmonei.



Informacijos apie vidinių blokų naudojimą rasite atitinkamose naudojimo instrukcijose.

3.1 Veikimo režimo konfliktas

Naudojant "Multisplit" kondicionierius, galimi visi veikimo režimai, tačiau su tokiais ypatumais:

Jeigu naudojate daugiau nei vieną vidinį bloką, vidiniai blokai dėl veikimo režimo konflikto gali persijungti į pristabdytosios veiksenos režimą. Veikimo režimo konfliktas įvyksta tuomet, kai bent vienas vidinis blokas veikia šildymo režime ir tuo pačiu metu bent vienas vidinis blokas veikia kitame veikimo režime (pvz., vėsinimo režime). Šildymo režimas visada yra prioritetas. Visi vidiniai blokai, kurie nėra šildymo režime, dėl veikimo režimo konflikto perjungiami į pristabdytosios veiksenos režimą.



Vidiniai blokai su veikimo režimo konfliktu rodo „--“ ekrane arba mirksi veikimo lemputė ir šviečia laikmačio lemputė. Norėdami sužinoti daugiau, žr. vidinių blokų techninę dokumentaciją.

Venkite veikimo režimo konflikto:

- nė vienas vidinis blokas neveikia šildymo režime.
- Visi vidiniai blokai yra šildymo režime ir (arba) išjungti.

3.2 Galimi veikimo režimai ir funkcijos

Funkcija	CL5000iU D...	CL5000iU... C/CC	CL5000iU CN...	CL2000 UW... E	CL3000i UW... E	CL5000i UW... E	CL6001i UW... E
Apsauga nuo užšalimo (8 °C Heating)	-	-	✓	✓	✓	✓	✓
Automatinis vertikalus sukimas	-	✓	✓	✓	✓	✓	✓
Automatinis horizontalus sukimas	-	-	✓	-	-	✓	✓
Bepakopis ventiliatorius	-	✓	✓	✓	✓	✓	✓
Rankinis režimas	✓	✓	✓	✓	✓	✓	✓
Oro srauto plokštelių padėties išsaugojimas	-	✓	✓	✓	✓	✓	✓
Norminis oro drėgnis (Humidity control)	-	-	-	-	-	-	✓
Judesio jutiklis (Human sensor)	-	-	-	-	-	-	✓
Šviežio oro funkcija (Ionizer)	-	-	-	-	-	✓	✓
Belaidė valdymo funkcija	+	+	+	-	+	+	+
Prijungimo modulis MC R	-	-	✓	-	+	+	-
Pavojaus signalo funkcija	✓	✓	✓	+	+	+	+
Valdymas kabeliu prijungtu patalpos reguliatoriumi	✓	+ ¹⁾	✓	+	+	+	-
Išorinio statinio slėgio nustatymas	✓	-	-	-	-	-	-
Automatinis oro srauto testas	✓	-	-	-	-	-	-

1) Ne visų tipų gaminiai

Lent. 65 Galimi veikimo režimai ir funkcijos

- ✓ Visada yra
- Yra su "Multisplit" kondicionieriais
- + Yra tik su priedais
- Niekada nėra



Kad užtikrintumėte visą funkcionalumą, naudokite su vidiniu bloku suderinamą nuotolinio valdymo pultą.

4 Patarimai, kaip taupyti energiją ir galios optimizavimas

- ▶ Įrenginiui nustatykite vidutinę temperatūrą.
- ▶ Nustatę vėsinimo režimą, užtraukite užuolaidas, kad nepatektų tiesioginiai saulės spinduliai.
- ▶ Naudodami įrenginį, uždarykite duris ir langus.
- ▶ Neuždenkite oro įėjimo ir išėjimo angų.
- ▶ Vėdinimo sklendes nustatykite taip, kad gerai cirkuliuotų oras.
- ▶ Naudokite laikmatį ir integruotą taupymo / užmigimo funkciją (jei yra).
- ▶ Reguliariai ir kruopščiai valykite filtrą. Rekomenduojame valyti kas 2 savaites.
- ▶ Tinkamai nustatykite vėdinimo sklendes.
- ▶ Naudojant įrenginį, horizontalios vėdinimo sklendės turi būti nuolat atidarytos.

5 Aplinkosauga ir utilizavimas

Aplinkosauga yra Bosch grupės veiklos prioritetas. Mums vienodai svarbu gaminių kokybė, ekonomiškumas ir aplinkosauga. Todėl griežtai laikomės su aplinkosauga susijusių įstatymų bei teisės aktų. Siekdami apsaugoti aplinką ir atsižvelgdami į ekonomiškumo kriterijus, gamyboje taikome geriausius procesus, techniką bei medžiagas.

Pakuotė

Mes dalyvaujame šalyse vykdomose pakuočių utilizavimo programose, užtikrinančiose optimalų perdirbimą.

Visos pakuotės medžiagos yra nekenksmingos aplinkai ir jas galima perdirbti.

Įrangos atliekos

Nebetinkamuose naudoti įrenginiuose yra medžiagų, kurias galima perdirbti.

Konstruktiniai elementai lengvai išardomi. Plastikai yra atitinkamai sužymėti. Todėl įvairius konstrukcinius elementus galima surūšiuoti ir utilizuoti arba atiduoti perdirbti.

Naudoti elektriniai ir elektroniniai prietaisai



Šis simbolis reiškia, kad gaminį draudžiama šalinti kartu su kitomis atliekomis; jį tolimesniai apdorojimui, surinkimui, utilizacijai ir šalinimui privaloma pristatyti į atliekų surinkimo punktą.

Šis simbolis galioja šalims, kuriose privaloma laikytis elektronikos laužo direktyvų, pvz., "Europos direktyvos 2012/19/EB dėl elektros ir elektroninės įrangos atliekų". Šios direktyvos apibrėžia ribines sąlygas, kurios galioja elektroninės įrangos grąžinimui ir utilizavimui atskirose šalyse.

Kadangi elektroniniuose prietaisuose gali būti kenksmingų medžiagų, siekiant kaip galima sumažinti galimą žalingą poveikį aplinkai ir pavojus žmonių sveikatai, juos reikia atsakingai utilizuoti. Be to, elektroninio laužo utilizavimas padeda tausoti gamtos išteklius.

Dėl išsamesnės informacijos apie aplinkai nekenksmingą elektros ir elektroninių atliekų šalinimą prašome kreiptis į atsakingas vietines įstaigas, į savo atliekų šalinimo įmonę arba į prekybos atstovą, iš kurio nusipirkote šį gaminį.

Daugiau informacijos rasite čia:
www.weee.bosch-thermotechnology.com/

Baterijas

Baterijas į buitinių atliekų konteinerius mesti draudžiama. Panaudotos baterijos turi būti šalinamos vietinėse atliekų surinkimo įmonėse.

Šaldymo agentas R32



Įrenginyje yra fluorintų šiltnamio efektą sukeliančių dujų R32 (šiltnamio efektą sukeliančių dujų potencialias 675¹⁾), kurios yra nelabai degios ir nelabai toksiškos dujos (A2L arba A2).

Esantis kiekis yra nurodytas išorinio bloko tipo lentelėje.

Šaldymo agentas kelia pavojų aplinkai, todėl jį reikia atskirai surinkti ir šalinti.

6 Duomenų apsaugos pranešimas



Mes, įmonė **Robert Bosch UAB, Ateities plentas 79A., LT 52104 Kaunas, Lietuva**, apdorojame informaciją apie gaminius ir jų įmontavimą, techninius ir prijungimo duomenis, ryšių duomenis, produktų registravimo ir klientų istorijos duomenis, kad galėtume užtikrinti produkto funkcionalumą (BDAR 6 (1) str. 1

(b) dalis), siekiant įvykdyti mūsų pareigą stebėti gaminį ir užtikrinti gaminio saugą ir saugumą (BDAR 6 (1) str. 1 (f) dalis), apsaugoti mūsų teises, susijusias su garantijos ir produktų registravimo klausimais (BDAR 6 (1) str. 1 (f) dalis) ir analizuoti mūsų produktų platinimą bei teikti individualią informaciją ir pasiūlymus, susijusius su produktu (BDAR 6 (1) str. 1 (f) dalis). Norėdami teikti tokias paslaugas, kaip pardavimo ir rinkodaros paslaugos, sutarčių valdymas, mokėjimų tvarkymas, programavimas, duomenų laikymas ir karštosios linijos paslaugos, mes galime pavesti ir perduoti duomenis išorės paslaugų teikėjams ir (arba) su "Bosch" susijusioms įmonėms. Kai kuriais atvejais, bet tik tuo atveju, jei užtikrinama tinkama duomenų apsauga, asmens duomenys gali būti perduoti gavėjams, esantiems už Europos ekonominės erdvės ribų. Papildoma informacija pateikiama atskiru prašymu. Galite susisiekti su mūsų duomenų apsaugos pareigūnu: Data Protection Officer, Information Security and Privacy (C/ISP), Robert Bosch GmbH, Postfach 30 02 20, 70442 Stuttgart, VOKIETIJA.

Jūs bet kuriuo metu galite nesutikti su savo asmens duomenų tvarkymu pagal BDAR 6 (1) str. 1 (f) dalį, dėl priežasčių, susijusių su jūsų konkrečia situacija arba tiesioginės rinkodaros tikslais. Norėdami pasinaudoti savo teisėmis, prašom susisiekti su mumis adresu **DPO@bosch.com**. Norėdami gauti daugiau informacijos, vadovaukitės QR kodu.

1) remiantis Europos Parlamento ir Tarybos reglamento (ES) Nr. 517/2014, I priedu, 2014 m. balandžio 16 d.

Satura rādītājs

1	Simbolu skaidrojums un drošības norādījumi	80
1.1	Simbolu skaidrojums	80
1.2	Vispārīgi drošības norādījumi	81
1.3	Norādījumi par šo instrukciju	81
2	Izstrādājuma apraksts	82
2.1	Atbilstības deklarācija	82
2.2	Ierīces sastāvdaļas	82
2.3	Darba temperatūras diapazons	82
2.4	Aukstumaģenta dati	83
3	Ekspluatācija un apkope	83
3.1	Darbības režīma konflikts	83
3.2	Pieejamie darbības režīmi un funkcijas	84
4	Norādījumi par enerģijas taupīšanu un jaudas optimizāciju	84
5	Apkārtējās vides aizsardzība un utilizācija	85
6	Paziņojums par datu aizsardzību	85

1 Simbolu skaidrojums un drošības norādījumi**1.1 Simbolu skaidrojums****Brīdinājuma norādījumi**

Brīdinājuma norādījumos signālvārdi papildus raksturo seku veidu un smagumu gadījumos, kad netiek veikti pasākumi bīstamības novēršanai.

Ir definēti un šajā dokumentā var būt lietoti šādi signālvārdi:

**BĪSTAMI**

BRĪDINĀJUMS nozīmē, ka būs smagi līdz dzīvībai bīstami miesas bojājumi.

**BRĪDINĀJUMS**

BRĪDINĀJUMS nozīmē, ka iespējamās smagas un pat nāvējošas traumas.

**UZMANĪBU**





UZMANĪBU norāda, ka personas var gūt vieglas vai vidēji smagas traumas.

IEVĒRĪBAI

IEVĒRĪBAI nozīmē, ka ir iespējami mantiski bojājumi.

Svarīga informācija

Svarīga informācija, kas nav saistīta ar cilvēku apdraudējumu vai mantas bojājuma risku, ir apzīmēta ar redzamo informācijas simbolu.

Simbols	Nozīme
	Brīdinājums par viegli uzliesmojošām vielām: aukstumaģents R32 šajā izstrādājumā ir gāze ar zemu degtspēju un zemu toksiskumu (A2L vai A2).
	Uzstādīšanas un apkopes darbu laikā valkāt aizsargcimdus.
	Apkopi drīkst veikt tikai kvalificēta persona, ievērojot apkopes instrukcijā minētos norādījumus.
	Darbības laikā ievērojiet lietošanas instrukcijā minētos norādījumus.

Tab. 66

1.2 Vispārīgi drošības norādījumi

Norādījumi attiecībā uz mērķgrupu

Šī lietošanas instrukcija ir paredzēta kondicionēšanas iekārtas lietotājiem. Jāņem vērā visās ar iekārtu saistītajās instrukcijās sniegtie norādījumi. Noteikumu neievērošana var izraisīt materiālos zaudējumus un radīt traumas, kā arī draudus dzīvībai.

- ▶ Pirms lietošanas izlasiet visu iekārtas sastāvdaļu lietošanas instrukcijas un saglabājiet tās.
- ▶ Ievērojiet drošības norādījumus un brīdinājumus.

Paredzētais pielietojums

Iekšējais bloks ir paredzēts instalācijai ēkā ar pieslēgumu ārējam blokam un citiem sistēmas komponentiem, piemēram, regulatoriem.

Ārējais bloks ir paredzēts instalācijai ēkā ar pieslēgumu vienam vai vairākiem iekšējiem blokiem un citiem sistēmas komponentiem, piemēram, regulatoriem.

Kondicionēšanas iekārta paredzēta komerciālai/privātai lietošanai, ja iestatīto nominālvērtību temperatūras novirzes neizraisa apdraudējumu dzīvām būtnēm vai materiālu bojājumus. Kondicionēšanas iekārta nav paredzēta, lai precīzi iestatītu un saglabātu vēlamo absolūto gaisa mitrumu.

Jebkāds cits pielietojums uzskatāms par noteikumiem neatbilstošu. Izmantošana citā veidā un tās rezultātā radušies bojājumi neietilpst garantijas nosacījumos.

Instalācijai īpašās vietās (pazemes garāžās, tehniskajās telpās, uz balkona vai jebkurā daļēji atvērtā vietā):

- ▶ Vispirms ievērojiet tehniskajā dokumentācijā dotās prasības attiecībā uz instalēšanas vietu.

Vispārīgie bīstamie faktori, kas saistīti ar aukstumaģentu

- ▶ Šī iekārta ir uzpildīta ar aukstumaģentu. Aukstumaģents uguns iedarbībā var veidot indīgas gāzes.
- ▶ Sertificētam specializētajam uzņēmumam iekārta regulāri ir jāpārbauda un vajadzības gadījumā tai jāveic apkope.
- ▶ Ja ir aizdomas, ka ir izplūdis aukstumaģents, rūpīgi izvēdiniet telpu un informējiet specializēto uzņēmumu.

Pārbūve un remonts

Nelietpratīga kondicionēšanas iekārtas izmaiņšana var radīt personu miesas bojājumus un/vai materiālos zaudējumus.

- ▶ Darbus drīkst veikt vienīgi specializēts apkures tehnikas uzņēmums.
- ▶ Neveiciet ārējā bloka, iekšējā bloka vai citu kondicionēšanas iekārtas daļu izmaiņas.
- ▶ Pirms apkopes darbu uzsākšanas atvienojiet kondicionēšanas iekārtu no strāvas padeves.

Norādījumi par iekārtas lietošanu

Nepareizi lietojot iekārtu, var tikt nodarīts kaitējums jūsu veselībai.

- ▶ Izvairieties no ilgās atrašanās tiešā gaisa plūsmā.
- ▶ Ja telpā atrodas zīdaiņi, bērni, vecāka gadagājuma cilvēki, guloši cilvēki vai cilvēki ar kustību traucējumiem, pārliecinieties, ka temperatūra telpā atbilst šo cilvēku vajadzībām.
- ▶ Nekad neievietojiet iekārtā priekšmetus, jo tie var tikt sabojāti.

Nepareizi lietojot iekārtu, var samazināties tās jauda, kā arī var tikt sabojāta iekārta un var tikt nodarīti miesas bojājumi cilvēkiem.

- ▶ Nenobloķējiet iekārtas gaisa ieplūdes un izplūdes vietas.
- ▶ Darbības laikā aizveriet durvis un logus.
- ▶ Sargājiet iekšējo bloku no ūdens iekļūšanas tajā.
- ▶ Regulāri pārbaudiet ārējā bloka montāžas sastatnes nodilumu un stabilitāti.
- ▶ Neiedarbojieties uz ārējo bloku ar svaru, piem., nenovietojiet uz tā priekšmetus un neļaujiet uz tā atrasties cilvēkiem.
- ▶ Raugieties, lai iekšējā bloka uzstādīšanas telpā nekrātos putekļi, tvaiki un mitrums.
- ▶ Iekārtas tuvumā nelietojiet viegli uzliesmojošas gāzes, piem., no sprauslām.
- ▶ Ja ir aizdomas, ka kondicionēšanas iekārta ir defekts (piem., deguma smaka, bojāts kabelis), nekavējoties pārtrauciet darbību un atvienojiet strāvas padevi.

Mājsaimniecībai un līdzīgiem mērķiem paredzēto elektrisko ierīču drošība

Lai novērstu elektrisko ierīču radītu apdraudējumu, atbilstoši EN 60335-1 ir jāievēro šādas prasības:

„Šo ierīci drīkst lietot bērni, kas vecāki par 8 gadiem, personas ar fiziskiem, uztveres vai garīgiem traucējumiem, kā arī personas bez pieredzes vai zināšanām par šādu ierīču apkalpošanu, ja ir nodrošināta pienācīga uzraudzība vai arī lietotājs ir instruēts par ierīces drošu ekspluatāciju un no tās izrietošiem riskiem. Neļaujiet bērniem spēlēties ar iekārtu. Bērni nedrīkst veikt iekārtas tīrīšanas un apkopes darbus bez pienācīgas uzraudzības.“

„Lai novērstu apdraudējumu, bojātu elektrotīkla strāvas padeves kabeli uzticiet nomaiņīt uzstādītājam vai klientu servisam, vai sertificētam elektriķim.“

1.3 Norādījumi par šo instrukciju

Visi attēli atrodas šīs instrukcijas beigās. Tekstā ir norādes uz attēliem.

Atkarībā no modeļa izstrādājumi var atšķirties no attēliem šajā instrukcijā.

2 Izstrādājuma apraksts

2.1 Atbilstības deklarācija

Šīs iekārtas konstrukcija un darbības veids atbilst Eiropas un valsts likumdošanas prasībām.

 Ar CE marķējumu tiek apliecināta izstrādājuma atbilstība visiem piemērojamajiem ES noteikumiem, kuros noteiktas prasības šī marķējuma piešķiršanai.

Atbilstības deklarācijas pilns teksts pieejams internetā: www.junkers.lv.

2.2 Ierīces sastāvdaļas

Pie sienas stiprināmā ierīce CL2000 UW... E/CL3000i UW... E / CL5000i UW... E - 1. attēla apraksts:

- [1] Augšējais pārsegs
- [2] Vieta mazam filtram
- [3] Gaisa filtrs
- [4] Displeja mugurpuse
- [5] Taustiņš manuālam režīmam
- [6] Gaisa deflektors

Pie sienas stiprināmā ierīce CL6000i UW... E - 2. attēla apraksts:

- [1] Augšējais pārsegs
- [2] Gaisa filtrs
- [3] Vieta diviem maziem filtriem
- [4] Kustību sensors (Human sensor)
- [5] Taustiņš manuālam režīmam
- [6] Gaisa deflektors
- [7] Displejs

Kanāla ierīce - 3. attēla apraksts:

- [1] Gaisa ieplūde
- [2] Elektriskā kontroles kārbā
- [3] Gaisa filtrs
- [4] Gaisa izplūde

Kasešu ierīce CL5000iU 4CC... un CL5000iL 4C... - 4. un 5. attēla apraksts:

- [1] Displejs
- [2] Gaisa ieplūdes režģis
- [3] Gaisa ieplūde
- [4] Gaisa izplūde

Konsoles ierīce CL5000iU CN... - 6. attēla apraksts:

- [1] Gaisa izplūde
- [2] Displejs
- [3] Aukstumaģenta cauruļv.
- [4] Kondensāta notece
- [5] Gaisa ieplūdes režģis/gaisa ieplūde

Ārējais bloks - 7. attēla apraksts:

- [1] Ventilatora pārsegs
- [2] Aukstumaģenta cauruļv.
- [3] Savienotājkabelis (uz iekšējo bloku)
- [4] Gāzes un šķidrums vārsts

2.3 Darba temperatūras diapazons

	Telpas temperatūra	Āra temperatūra
Dzesēšana	17 °C ... 32 °C	-15 °C ... 50 °C
Apkure	0 °C ... 30 °C	-15 °C ... 24 °C
Sausināšana	10 °C ... 32 °C	0 °C ... 50 °C

Tab. 67 CL2000 UW... E/CL3000i UW... E/CL5000i UW... E/CL6000i UW... E

	Telpas temperatūra	Āra temperatūra
Dzesēšana	16 °C ... 32 °C	-15 °C ... 50 °C
Apkure	0 °C ... 30 °C	-15 °C ... 24 °C
Sausināšana	10 °C ... 32 °C	0 °C ... 50 °C

Tab. 68 CL5000iU D.../CL5000iU... C/CC/CL5000iU CN...



Ja temperatūra, kurā darbojas iekārta, pārsniedz minēto diapazonu, iemontētais aizsargmehānisms var bloķēt iekārtas darbību.



Ja gaisa mitrums pārsniedz 80%, pie gaisa izplūdes atveres var veidoties kondensāts. Lai to novērstu, atveriet vertikālos ventilācijas aizvarus tik plaši, cik vien iespējams (vertikāli pret zemi), un iestatiet augstu ventilatora jaudu.

2.4 Aukstumaģenta dati

Šajā iekārtā aukstumaģents satur **fluorētās siltumnīcefekta gāzes**. Iekārta ir hermētiski noslēgta. Norādītie aukstumaģenta dati atbilst prasībām, kas noteiktas ES regulā Nr. 517/2014 par fluorētām siltumnīcefekta gāzēm.



Norāde lietotājam: ja montieris uzpilda aukstumaģentu, viņš uzpildīto papildu aukstumaģenta daudzumu, kā arī kopējo daudzumu ieraksta lietošanas instrukcijas sekojošajā tabulā.

Izstrādājuma tips	Nominālā dzesēšanas jauda [kW]	Nominālā apkures jauda [kW]	Aukstumaģenta veids	Siltumnīcefekta potenciāls (GWP) [kg Co ₂ ekv.]	Co ₂ ekvivalents pirmās uzpildīšanas daudzumam	Pirmās uzpildīšanas daudzums [kg]	Papildu uzpildes daudzums caurules garumam L ¹⁾ [g/m]	Kopējais uzpildīšanas daudzums, uzsākot eksploatāciju [kg]
CL5000M 41/2 E	3,52	3,81	R32	675	0,49	0,72	12	
CL5000M 53/2 E	5,28	5,57	R32	675	0,78	1,15	12	
CL5000M 62/3 E	7,03	7,62	R32	675	1,01	1,5	12	
CL5000M 79/3 E	8,79	9,38	R32	675	1,35	2,0	24	
CL5000M 82/4 E	10,55	11,72	R32	675	1,62	2,4	24	
CL5000M 105/4 E	10,55	11,72	R32	675	1,62	2,4	24	
CL5000M 125/5 E	12,02	13,48	R32	675	1,89	2,8	24	

1) Kopējais caurules garums L metros (ja L > 5 m vienkāršākais ceļš no ODU līdz IDU).

Tab. 69 F-gāze

3 Eksploatācija un apkope



UZMANĪBU

Bīstamība, ko var radīt strāvas trieciens vai kustīgas detaļas

- ▶ Pirms visiem apkopes darbiem pārtrauciet strāvas padevi.
- ▶ Apkopes darbus, kuri nav šeit minēti, drīkst veikt tikai sertificēts specializētais uzņēmums.



Informācija par iekšējo bloku lietošanu atrodama attiecīgajās lietošanas instrukcijās.

3.1 Darbības režīma konflikts

Izmantojot "Multisplit" gaisa kondicionēšanas iekārtu, iespējami visi darbības režīmi, bet ar šādām īpatnībām:

ja izmantojat vairāk nekā vienu iekšējo bloku, iekšējie bloki darbības režīmu konflikta dēļ var pārslēgties gaidstāves režīmā. Darbības režīmu konflikts rodas, ja vismaz viens iekšējais bloks ir apkures režīmā un vienlaikus vismaz viens iekšējais bloks citā darbības režīmā (piem., dzesēšanas režīmā). Apkures režīms vienmēr ir prioritārs. Visi iekšējie bloki, kas nav apkures režīmā, darbības režīmu konflikta dēļ pārslēdzas gaidstāves režīmā.



Iekšējie bloki ar darbības režīmu konfliktu rāda displejā „--“ vai mirgo darbības lampiņa un taimera lampiņa. Papildu informāciju skatīt iekšējo bloku tehniskajā dokumentācijā.

Darbības režīmu konflikta novēršana:

- neviens iekšējais bloks nav apkures režīmā;
- visi iekšējie bloki ir apkures režīmā un/vai izslēgti.

3.2 Pieejamie darbības režīmi un funkcijas

Funkcijas	CL5000iU D...	CL5000iU... C/CC	CL5000iU CN...	CL2000 UW... E	CL3000i UW... E	CL5000i UW... E	CL6001i UW... E
Pretsala aizsardzība (8 °C Heating)	-	-	✓	✓	✓	✓	✓
Automātiska vertikāla pagriešana	-	✓	✓	✓	✓	✓	✓
Automātiska horizontāla pagriešana	-	-	✓	-	-	✓	✓
Bezpakāpju ventilators	-	✓	✓	✓	✓	✓	✓
Manuālais režīms	✓	✓	✓	✓	✓	✓	✓
Gaisa plūsmas lameļu pozīcijas atmiņa	-	✓	✓	✓	✓	✓	✓
Nominālais gaisa mitrums (Humidity control)	-	-	-	-	-	-	✓
Kustību sensors (Human sensor)	-	-	-	-	-	-	✓
Svaigā gaisa funkcija (Ionizer)	-	-	-	-	-	✓	✓
Bezvadu vadības funkcija	+	+	+	-	+	+	+
Pieslēguma modulis MC R	-	-	✓	-	+	+	-
Trauksmes funkcija	✓	✓	✓	+	+	+	+
Vadība ar telpas temperatūras regulatoru ar kabeli	✓	+ ¹⁾	✓	+	+	+	-
Ārējā statiskā spiediena iestatīšana	✓	-	-	-	-	-	-
Automātisks gaisa plūsmas tests	✓	-	-	-	-	-	-

1) Ne visi izstrādājumu tipi

Tab. 70 Pieejamie darbības režīmi un funkcijas

- ✓ Vienmēr pieejams
- Nav pieejams ar "Multisplit" gaisa kondicionēšanas iekārtu
- +
- Nav nekad pieejams



Lai nodrošinātu visas funkcijas, izmantojiet tālvadības pulti, kas ir saderīga ar izmantoto iekšējo bloku.

4 Norādījumi par enerģijas taupīšanu un jaudas optimizāciju

- ▶ Noregulējiet ierīci uz vidējo temperatūru.
- ▶ Dzesēšanas režīma laikā aizveriet aizkarus, lai novērstu tiešus saules starus.
- ▶ Darbības laikā aizveriet durvis un logus.
- ▶ Nenosedziet gaisa ieplūdes un izplūdes atveres.
- ▶ Ventilācijas aizvarus noregulējiet tā, lai gaiss varētu labi cirkulēt.
- ▶ Izmantojiet taimeru un ierīcē iemontēto taupīšanas/miega funkciju (ja ir).
- ▶ Tīriet filtru regulāri un pamatīgi. Tīrīšanu ieteicams veikt ik pēc 2 nedēļām.
- ▶ Noregulējiet ventilācijas aizvarus pareizi.
- ▶ Ierīci vienmēr darbiniet ar atvērtiem, horizontāli novietotiem ventilācijas aizvariem.

5 Apkārtējās vides aizsardzība un utilizācija

Vides aizsardzība ir Bosch grupas uzņēmējdarbības pamatprincips. Mūsu izstrādājumu kvalit., ekonom. un apkārt. vides aizsardz. mums ir vienlīdz svarīgi mērķi. Mēs stingri ievērojam apkārtējās vides aizsardzības likumdošanu un prasības.

Lai aizsargātu apkārtējo vidi, mēs izmantojam vislabāko tehniku un materiālus, ievērojot ekonomiskos mērķus.

Iepakojums

Mēs piedalāmies iesaiņojamo materiālu otrreizējās izmantošanas sistēmas izstrādē, lai nodrošinātu to optimālu pārstrādi.

Visi izmantotie iepakojuma materiāli ir videi draudzīgi un otrreiz pārstrādājami.

Nolietotā iekārta

Nolietotas iekārtas satur vērtīgas izejvielas, kuras jānodod otrreizējai pārstrādei.

Konstruktīvie mezgli ir viegli atdalāmi. Plastmasa ir marķēta. Tādējādi visus konstruktīvos mezglus ir iespējams sašķirot un nodot otrreizējai pārstrādei vai utilizācijai.

Nolietotās elektriskās un elektroniskās ierīces



Šis simbols nozīmē, ka produktu nedrīkst apglabāt kopā ar citiem atkritumiem, bet gan jānogādā atkritumu savākšanas punktos apstrādei, savākšanai, pārstrādei un apglabāšanai.

Simbols attiecas uz valstīm, kurās ir spēkā elektronisko iekārtu atkritumu noteikumi, piemēram, "Eiropas Direktīva 2012/19/EK par elektrisko un elektronisko iekārtu atkritumiem". Šajos noteikumos izklāstīti pamatnosacījumi, kas katrā valstī piemērojami elektronisko iekārtu atkritumu atgriešanai un pārstrādei.

Tā kā elektroniskajās ierīcēs var būt bīstamas vielas, tās ir jāpārstrādā atbildīgi, lai samazinātu iespējamo kaitējumu videi un cilvēku veselības apdraudējumu. Turklāt elektronisko atkritumu pārstrāde veicina dabas resursu saglabāšanu.

Lai iegūtu papildu informāciju par elektrisko un elektronisko iekārtu atkritumu apglabāšanu videi nekaitīgā veidā, sazinieties ar vietējām varas iestādēm, atkritumu apglabāšanas uzņēmumu vai tirgotāju, no kura jūs iegādājāties produktu.

Papildu informāciju var sameklēt šeit:
www.weee.bosch-thermotechnology.com/

Akumulatorus

Akumulatorus aizliegts utilizēt kopā ar sadzīves atkritumiem. Nolietotus akumulatorus (baterijas) ir utilizējami vietējos savākšanas punktos.

Aukstumaģents R32



Iekārta satur fluorētu siltumnīcefekta gāzi R32 (globālās sasilšanas potenciāls 675¹⁾) ar zemu degtspēju un zemu toksiskumu (A2L vai A2).

Nepieciešamais daudzums ir norādīts ārējā bloka datu plāksnītē.

Aukstumaģents ir bīstams videi un tas ir atbilstīgi jāsavāc un jāutilizē.

6 Paziņojums par datu aizsardzību



Mēs, **Robert Bosch SIA, Gāzes apkures iekārtas, Mūkusalas str. 101, LV-1004, Rīga, Latvija.**

apstrādājam informāciju par produktu un instalāciju, tehniskos un savienojuma datus, sakaru datus, produkta reģistrācijas un klienta vēstures datus, lai nodrošinātu produkta funkcionalitāti (saskaņā ar

VDAR 6. (1) panta 1. (b) punktu), lai izpildītu mūsu pienākumus attiecībā uz produkta pārraudzību, kā arī produkta drošības un aizsardzības nolūkos (saskaņā ar VDAR 6. (1) panta 1. (f) punktu), lai aizsargātu mūsu tiesības saistībā ar garantiju un produkta reģistrācijas jautājumiem (saskaņā ar VDAR 6. (1) panta 1. (f) punktu) un lai analizētu mūsu produktu izplatīšanu un nodrošinātu individualizētu informāciju un piedāvājumus saistībā ar produktu (saskaņā ar VDAR 6. (1) panta 1. (f) punktu). Lai nodrošinātu tādu pakalpojumus kā, piemēram, pārdošanas un mārketinga pakalpojumus, līgumu pārvaldību, maksājumu apstrādi, programmēšanu, datu viesošanu un palīdzības dienesta pakalpojumus, mums ir tiesības nodot un pārsūtīt datus ārējiem pakalpojumu sniedzējiem un/vai ar Bosch saistītiem uzņēmumiem. Reizēm, bet vienīgi gadījumos, ja tiek nodrošināta atbilstoša datu aizsardzība, personas dati var tikt nodoti personām, kas atrodas ārpus Eiropas Ekonomikas zonas. Papildu informācija tiek sniegta pēc pieprasījuma. Ar mūsu Datu aizsardzības speciālistu varat sazināties šeit: Data Protection Officer, Information Security and Privacy (C/ISP), Robert Bosch GmbH, Postfach 30 02 20, 70442 Stuttgart, GERMANY (Vācija).

Jums ir tiesības jebkurā laikā iebilst pret savu personas datu apstrādi saskaņā ar VDAR 6. (1) panta 1. (f) punktu, pamatojoties uz savu konkrēto situāciju vai tiešā mārketinga nolūkos. Lai izmantotu savas tiesības, lūdzu, sazinieties ar mums pa e-pasta adresi

DPO@bosch.com. Lai noskaidrotu papildinformāciju, lūdzu, izmantojiet QR kodu.

1) saskaņā ar 2014. gada 16. aprīļa Eiropas Parlamenta un Padomes Regulas (ES) Nr. 517/2014 pielikumu

Содржина

1	Објаснување на симболите и безбедносни напомени	86
1.1	Објаснување на симболите	86
1.2	Општи безбедносни напомени	87
1.3	Напомени за овој прирачник	87
2	Податоци за производот	88
2.1	Изјава за сообразност	88
2.2	Компоненти на уредот	88
2.3	Опсег на работна температура	88
2.4	Податоци за разладното средство	89
3	Работа и одржување	89
3.1	Конфликт на режимот на работа	89
3.2	Достапни режими на работа и функции	90
4	Совети за заштеда на енергија и оптимизација на перформанси	90
5	Заштита на животната средина и исфрлање во отпад	91

1 Објаснување на симболите и безбедносни напомени

1.1 Објаснување на симболите

Предупредување

Во предупредувањата, сигналните зборови посочуваат кон типот и сериозноста на последиците ако не се следат мерките за избегнување на опасноста.

Дефинирани се следните сигнални зборови и може да се употребуваат во овој документ:



ОПАСНОСТ

ОПАСНОСТ означува дека ќе се случат тешки до смртни лични повреди.



ПРЕДУПРЕДУВАЊЕ

ПРЕДУПРЕДУВАЊЕ означува дека може да се случат тешки до смртни лични повреди.



ВНИМАНИЕ

ВНИМАТЕЛНО означува дека може да се случат лесни до средни лични повреди.





НАПОМЕНА

НАПОМЕНА значи дека може да се случат материјални штети.

Важни информации



Важните информации без опасности за лични или материјални штети се означени со прикажаниот симбол за информации.

Симбол	Значење
	Предупредување за запаливи супстанции: разладното средство R32, во овој производ, е во гасна состојба и има слаба запаливост и ниска токсичност (A2L или A2).
	Носете заштитни ракавици за време на инсталирање и одржување.
	Одржувањето треба да го спроведува квалификувано лице, кое ќе ги следи насоките во упатството за одржување.
	Внимавајте при работата на насоките во упатството за ракување.

Таб. 71

1.2 Општи безбедносни напомени

Напомени за целната група

Овие упатства за ракување се наменети за корисникот на клима уредот. Мора да се следат насоките во сите упатства релевантни за системот. Ако не се следат насоките, може да дојде до материјални штети и лични повреди, коишто може да бидат дури и смртоносни.

- ▶ Прочитајте ги и чувајте ги упатствата за ракување за сите составни делови на системот.
- ▶ Внимавајте на безбедносните напомени и предупредувањата.

Прописна употреба

Внатрешната единица е предвидена за инсталација во објект, со поврзување со надворешната единица и дополнителните компоненти на системот, на пример, регулатори.

Надворешната единица е предвидена за инсталација надвор од објект, со поврзување со една или повеќе внатрешни единици и дополнителните компоненти на системот, на пример, регулатори.

Клима уредот е предвиден само за комерцијална/приватна употреба каде што температурните отстапувања од одредените точки не водат кон штети по живиот свет или материјалите. Клима уредот не е предвиден за прецизно поставување и одржување на потребната апсолутна влажност.

Секоја друга употреба се смета за непрописна. Непрописната употреба и штетите што резултираат од неа се исклучени од гаранцијата.

За инсталација на специјални локации (подземно паркиралиште, балкон или други полуотворени простори):

- ▶ Внимавајте на барањата за местото на инсталација, наведени во техничката документација.

Општи опасности предизвикани од разладното средство

- ▶ Овој уред е наполнет со разладно средство. Гасот од разладното средство може да биде токсичен ако дојде во контакт со оган.
- ▶ Редовно проверувајте го и одржувајте го системот со помош на сертифициран специјалист.
- ▶ Ако се сомневате дека некаде протекува разладното средство од системот, темелно проветрете ја просторијата и известете сертифициран специјалист.

Модификации и поправки

Непрописните измени на системот за климатизација може да предизвика лични повреди и/или материјални штети.

- ▶ Работите треба да ги изведува само сертифициран специјалист.
- ▶ Не правете никакви измени на надворешната единица, внатрешната единица или на другите делови на системот за климатизација.
- ▶ Исклучете го системот за климатизација од струја пред секое одржување.

Напомени за ракувањето со системот

Погрешната употреба на системот за климатизација може да го наруши вашето здравје.

- ▶ Не задржувајте се предолго директно под воздухот што дува.
- ▶ Погрижете се собната температура да е соодветна за лицата што се наоѓаат во просторијата, како во случајот на бебиња, деца, постари лица, неподвижни или лица со пречки.
- ▶ Никогаш не ставајте предмети во уредот, така може да се повредите.

Погрешното ракување со уредот може да ја влоши неговата работа, или дури и тој да се оштети и да претрпите лични повреди.

- ▶ Не блокирајте ги отворите за влез и излез на воздухот на уредот.
- ▶ Затворајте ги вратите и прозорците од просторијата додека уредот работи.
- ▶ Заштитете ја внатрешната единица од навлегување на вода во неа.
- ▶ Редовно проверувајте ја монтажната рамка на надворешната единица за да видите дали е изабена и дали е цврста.
- ▶ Не ставајте тешки работи врз надворешната единица, на пример, други предмети, и не качувајте се врз неа.
- ▶ Правта, испарувањата и влагата треба да бидат минимални во просторијата каде што е поставена внатрешната единица.
- ▶ Не користете лесно запаливи гасови во близина на уредот, на пример, спрејови.
- ▶ Ако има нешто што не е во ред со клима уредот (на пример, мирис на изгорено, дефектен кабел), тогаш веднаш исклучете го од струја.

Безбедност на електричните уреди за домашна употреба и слични намени

Со цел да се избегнат опасности, важат следниве спецификации во однос на EN 60335-1:

«Овој уред можат да го користат деца над 8-годишна возраст, како и лица со намалени физички, сетилни или ментални способности, или пак без искуство и знаење, земајќи предвид дека се под надзор или добиваат упатства како безбедно да го користат уредот и ги разбираат опасностите што произлегуваат од употребата. Децата не смеат да си играат со уредот. Чистењето и одржувањето не смеат да се изведуваат од страна на деца без да бидат под надзор.»

«Доколку се оштети кабелот за струја, истиот мора да го замени производителот или сервисна служба, или пак друго квалификувано лице со цел да се избегнат опасностите што произлегуваат од замената.»

1.3 Напомени за овој прирачник

Ќе пронајдете збир од илустрации на крајот од овој прирачник. Текстот содржи упатувања кон илустрациите.

Во зависност од моделот, вашиот производ може да се разликува од тој во илустрациите во овој прирачник.

2 Податоци за производот

2.1 Изјава за сообразност

Овој производ соодветствува на европските и националните законски побарувања во поглед на конструкцијата и работата.

CE Со CE-ознаката се упатува на тоа дека производот е сообразен во однос на сите применливи регулативи на ЕУ со кои се предвидува примената на ознаката.

Целосниот текст од изјавата за сообразност можете да ја пронајдете на интернет: www.bosch-climate.rs.

2.2 Компоненти на уредот

Сиден уред CL2000 UW... E/CL3000i UW... E /CL5000i UW... E -

Легенда на сликата 1:

- [1] Горен капак
- [2] Место за мал филтер
- [3] Филтер за воздух
- [4] Задна страна на екранот
- [5] Копче за рачна работа
- [6] Преграда за воздухот

Сиден уред CL6000i UW... E - Легенда на сликата 2:

- [1] Горен капак
- [2] Филтер за воздух
- [3] Место за два мали филтра
- [4] Сензор за движења (Human sensor)
- [5] Копче за рачна работа
- [6] Преграда за воздухот
- [7] Екран

Канален уред - легенда на сликата 3:

- [1] Влез на воздух
- [2] Електрична контролна кутија
- [3] Филтер за воздух
- [4] Излез на воздух

Касетен уред CL5000iU 4CC... и CL5000iL 4C... - легенда на сликата 4 и 5:

- [1] Екран
- [2] Решетка за влез на воздух
- [3] Влез на воздух
- [4] Излез на воздух

Конзолен уред CL5000iU CN... - Легенда на сликата 6:

- [1] Излез на воздух
- [2] Екран
- [3] Разладна линија
- [4] Одвод на кондензат
- [5] Решетка за влез на воздух/влез на воздух

Надворешна единица - легенда на сликата 7:

- [1] Капак на вентилатор
- [2] Разладна линија
- [3] Кабел за поврзување (со внатрешната единица)
- [4] Вентил за гас и течност

2.3 Опсег на работна температура

	Собна температура	Надворешна температура
Ладење	17 °C ... 32 °C	-15 °C ... 50 °C
Греење	0 °C ... 30 °C	-15 °C ... 24 °C
Одвлажнување	10 °C ... 32 °C	0 °C ... 50 °C

Таб. 72 CL2000 UW... E/CL3000i UW... E /CL5000i UW... E/CL6000i UW... E

	Собна температура	Надворешна температура
Ладење	16 °C ... 32 °C	-15 °C ... 50 °C
Греење	0 °C ... 30 °C	-15 °C ... 24 °C
Одвлажнување	10 °C ... 32 °C	0 °C ... 50 °C

Таб. 73 CL5000iU D.../CL5000iU... C/CC/CL5000iU CN...



Вградениот заштитен уред може да ја блокира работата на уредот при температури надвор од гореспоменатиот опсег.



Ако влажноста на воздухот е повисока од 80 %, може да се создаде кондензација во излезот на воздух. За да се избегне тоа, отворете ги вертикалните прегради за вентилација што е можно повеќе (вертикално во однос на подот) и поставете го вентилаторот да дува со висока моќност.

2.4 Податоци за разладното средство

Овој уред **содржи флуориран** гас што предизвикува ефект на стаклена градина како разладно средство. Единицата е херметички затворена. Следните податоци за разладното средство соодветствуваат на барањата од Регулативата на ЕУ 517/2014 за флуорирани гасови што предизвикуваат ефект на стаклена градина.



Напомени за операторот: кога инсталатерот дополнува разладно средство, дополнителната и вкупната количина разладно средство треба да ги внесе во следната табела.

Тип производ	Номинална моќност на ладење [kW]	Номинална моќност на греење [kW]	Тип разладно средство	Потенцијал на глобално затоплување (GWP) [kg Co ₂ equ.]	Еквивалент на Co ₂ на количината на првото полнење	Количина на прво полнење [kg]	Дополнителна количина на полнење за должина на цевка L ¹⁾ [g/m]	Вкупна количина на полнење при пуштање во употреба [kg]
CL5000M 41/2 E	3,52	3,81	R32	675	0,49	0,72	12	
CL5000M 53/2 E	5,28	5,57	R32	675	0,78	1,15	12	
CL5000M 62/3 E	7,03	7,62	R32	675	1,01	1,5	12	
CL5000M 79/3 E	8,79	9,38	R32	675	1,35	2,0	24	
CL5000M 82/4 E	10,55	11,72	R32	675	1,62	2,4	24	
CL5000M 105/4 E	10,55	11,72	R32	675	1,62	2,4	24	
CL5000M 125/5 E	12,02	13,48	R32	675	1,89	2,8	24	

1) Вкупна должина на цевка L во метри (ако L > 5 m поедноставен пат од ODU до IDU).

Таб. 74 F-Gas

3 Работа и одржување



ВНИМАНИЕ

Опасност поради струен удар или подвижни делови

- ▶ Исклучувајте го напојувањето пред секое одржување.
- ▶ Чекорите на одржување што не се наведени овде треба да ги извршува само овластен техничар.



Информации за ракување со внатрешните единици ќе најдете во соодветните упатства за ракување.

3.1 Конфликт на режимот на работа

При употреба на мулти-сплит клима уреди, можни се сите режими на работа, но со следните специјални карактеристики:

Ако користите повеќе од една надворешна единица, внатрешните единици може да преминат во режим на подготвеност поради конфликт на режимот на работа. Конфликт на режимот на работа се случува кога барем една внатрешна единица е во режим на греење и истовремено барем една внатрешна единица е во друг режим (на пример, режим на ладење). Греењето секогаш има предност. Сите внатрешни единици коишто не се во режим на греење ќе бидат во режим на подготвеност поради конфликт на режимот на работа.



Сите внатрешни единици со конфликт на режимот на работа покажуваат «--» на екранот или трепка работната сијаличка и засветува сијаличката за тајмерот. За повеќе информации погледнете ја техничката документација за внатрешната единица.

Избегнување конфликт на режимот на работа:

- Ниту една внатрешна единица не е во режим на греење.
- Сите внатрешни единици се во режим на греење и/или се исклучени.

3.2 Достапни режими на работа и функции

Функција	CL5000iU D...	CL5000iU... C/CC	CL5000iU CN...	CL2000 UW... E	CL3000i UW... E	CL5000i UW... E	CL6001i UW... E
Заштита од мраз (8 °C Heating)	-	-	✓	✓	✓	✓	✓
Автоматско вертикално движење на перките	-	✓	✓	✓	✓	✓	✓
Автоматско хоризонтално движење на перките	-	-	✓	-	-	✓	✓
Вентилатор без степени на работа	-	✓	✓	✓	✓	✓	✓
Режим на рачна работа	✓	✓	✓	✓	✓	✓	✓
Перки за струење воздух-меморија на позиција	-	✓	✓	✓	✓	✓	✓
Целна влажност (Humidity control)	-	-	-	-	-	-	✓
Сензор за движења (Human sensor)	-	-	-	-	-	-	✓
Функција за свеж воздух (Ionizer)	-	-	-	-	-	✓	✓
Функција за безжична контрола	+	+	+	-	+	+	+
Модул за приклучување MC R	-	-	✓	-	+	+	-
Функција за аларм	✓	✓	✓	+	+	+	+
Ракување преку жичен регулатор на просторија	✓	+ ¹⁾	✓	+	+	+	-
Поставување надворешен статичен притисок	✓	-	-	-	-	-	-
Автоматски тест за струење на воздухот	✓	-	-	-	-	-	-

1) Не сите типови на производи

Таб. 75 Достапни режими на работа и функции

- ✓ Секогаш достапно
- Не е достапно со мулти-сплит клима уреди
- + Достапно само со додатоци
- Никогаш не е достапно



За да се загарантира целосна функционалност, користете далечински управувач компатибилен со користената внатрешна единица.

4 Совети за заштеда на енергија и оптимизација на перформанси

- ▶ Поставете го уредот на средна температура.
- ▶ За време на ладењето, затворете ги завесите за да избегнете директни сончеви зраци.
- ▶ Затворете ги вратите и прозорците за време на работата.
- ▶ Одржувајте ги влезовите и излезите на воздух непопречени.
- ▶ Приспособете ги преградите за вентилација за да може добро да циркулира воздухот.
- ▶ Користете ги тајмерот и функцијата за заштеда/мирување (кога ја има) што е вградена во уредот.
- ▶ Чистете го филтерот редовно и темелно. Препрачуваме чистење на секои 2 седмици.
- ▶ Поставете ги преградите за вентилација правилно.
- ▶ Секогаш користете го уредот со отворени хоризонтални прегради за вентилација.

5 Заштита на животната средина и исфрлање во отпад

Заштитата на животната средина е корпоративен принцип на групацијата Bosch.

Квалитетот на производите, економичноста и заштитата на животната средина се од еднаква важност за нас. Строго се придржуваме до законите и прописите за заштитата на животната средина.

За да ја заштитиме животната средина, ги користиме најдобрата можна технологија и материјали, земајќи ги предвид економските аспекти.

Пакување

Кога се работи за пакувањето и амбалажата, вклучени сме во националните системи за рециклирање со цел да се загарантира оптимално рециклирање.

Сите употребени материјали за пакувањето се пополни во однос на животната средина и може да се рециклираат.

Стар уред

Старите уреди содржат вредни материјали коишто може да се пренаменат.

Лесно се расклопуваат компонентите. Пластиката е означена. Така можете да ги сортирате и рециклирате или исфрлите различните компоненти.

Електрични и електронски стари уреди



Овој симбол значи дека производот не смее да се исфрла во отпад со обичниот отпад од домаќинството, туку мора да се однесе во соодветен центар за рециклажа каде што ќе се истретира, рециклира и исфрли.

Симболот важи за земјите со прописи за електронски отпаден материјал, на пример, европската регулатива 2012/19/EG за електронски и електрични стари уреди. Таквите прописи ги дефинираат општите услови што се однесуваат на враќањето и рециклирањето на електронските стари уреди што се на сила во поединечните земји.

Со оглед дека електронските уреди содржат опасни супстанции, мора да се рециклираат за да се минимизираат можните ризици по животната околина и човековото здравје. Освен тоа, рециклирањето на електронските отпадни материјали помага да се зачуваат производните ресурси.

За повеќе информации околу еколошкиот начин на исфрлање на електрични и електронски стари уреди, обратете се кај локалните надлежни власти, во комуналното претпријатие или таму каде што сте го купиле производот.

Повеќе информации ќе пронајдете овде:
www.weee.bosch-thermotechnology.com/

Батерии

Батериите не смее да се исфрлаат со отпадот од домаќинството. Употребените батерии мора да се однесат во локален центар за собирање таков отпад.

Разладно средство R32



Уредот содржи флуориран гас со ефект на стаклена градина R32 (потенцијал на глобално затоплување од 675¹⁾) со слаба запаливост и ниска токсичност (A2L или A2).

Содржената количина е наведена на фабричката табличка на надворешниот уред.

Разладните средства се опасност за животната средина и мора да се соберат и исфрлат на посебен начин.

1) поради Прилог 1 од Директивата (ЕУ) бр. 517/2014 на Европскиот парламент и на советот од 16. април 2014 година.

Inhoudsopgave

1	Toelichting bij de symbolen en veiligheidsinstructies	92
1.1	Toelichting op de symbolen	92
1.2	Algemene veiligheidsinstructies	93
1.3	Aanwijzingen bij deze instructie	93
2	Productinformatie	94
2.1	Conformiteitsverklaring	94
2.2	Toestelonderdelen	94
2.3	Bedrijfstemperatuurbereik	94
2.4	Specificaties koudemiddel	95
3	Gebruik en onderhoud	95
3.1	Bedrijfsmodus-conflict	95
3.2	Beschikbare bedrijfsmodi en functies	96
4	Instructies om energie te besparen en het vermogen te optimaliseren	96
5	Milieubescherming en afvalverwerking	97
6	Informatie inzake gegevensbescherming	97

1 Toelichting bij de symbolen en veiligheidsinstructies

1.1 Toelichting op de symbolen

Waarschuwingen

Bij waarschuwingen geven signaalwoorden de soort en de ernst van de gevolgen aan indien de maatregelen ter voorkoming van het gevaar niet worden opgevolgd.

De volgende signaalwoorden zijn vastgelegd en kunnen in dit document worden gebruikt:

 **GEVAAR**

GEVAAR betekent dat ernstig tot levensgevaarlijk lichamelijk letsel zal ontstaan.

 **WAARSCHUWING**

WAARSCHUWING betekent dat zwaar tot levensgevaarlijk lichamelijk letsel kan ontstaan.

 **VOORZICHTIG**

VOORZICHTIG betekent, dat licht tot middelzwaar lichamelijk letsel kan ontstaan.



OPMERKING

OPMERKING betekent dat materiële schade kan ontstaan.

Belangrijke informatie



Belangrijke informatie, zonder gevaar voor mens of materialen, wordt met het getoonde info-symbool gemarkeerd.

Symbol	Betekenis
	Waarschuwing voor ontvlambare stoffen: het koudemiddel R32 in dit product is een gas met geringe brandbaarheid en geringe giftigheid (A2L of A2).
	Draag werkhandschoenen tijdens installatie- en onderhoudswerkzaamheden.
	Het onderhoud moet door een gekwalificeerd persoon worden uitgevoerd volgens de voorschriften in de onderhoudshandleiding.
	Tijdens gebruik de instructies in de gebruiksinstructie aanhouden.

Tabel 76

1.2 Algemene veiligheidsinstructies

Instructies voor de doelgroep

Deze gebruiksinstructie is bedoeld voor de gebruiker van de airconditioning. De instructies in alle installatierellevante handleidingen moeten worden aangehouden. Indien deze niet worden aangehouden kan materiële schade en lichamelijk letsel en zelfs levensgevaar ontstaan.

- ▶ Lees de gebruiksinstructies van alle componenten van de installatie voor de bediening en bewaar deze zorgvuldig.
- ▶ Houd de veiligheids- en waarschuwingeninstructies aan.

Correct gebruik

De binnenunit is bedoeld voor de installatie in het gebouw met aansluiting op een buitenunit en andere systeemcomponenten, bijvoorbeeld regelingen.

De buitenunit is bedoeld voor de installatie buiten het gebouw met aansluiting op één of meerdere binnenunits en andere systeemcomponenten, bijvoorbeeld regelingen.

De airconditioning is alleen bedoeld voor bedrijfsmatig of privé gebruik, waarbij temperatuurvariaties van ingestelde gewenste waarden geen schade veroorzaken een levende wezens of materialen. De airconditioning is er niet voor geschikt, om de gewenste absolute luchtvochtigheid exact in te stellen en vast te houden.

Ieder ander gebruik komt niet overeen met de voorschriften.

Verkeerd gebruik en daaruit resulterende schade valt niet onder de aansprakelijkheid.

Voor de installatie op speciale locaties (parkeergarages, technische ruimte, balkon of andere half open plaatsen):

- ▶ Houd de eisen aan de installatieplaats in de technische documentatie aan.

Algemene gevaren door het koudemiddel

- ▶ Dit toestel is met koudemiddel gevuld. Koudemiddelgas kan bij contact met vuur giftige gassen vormen.
- ▶ Laat de installatie regelmatig door een erkende installateur inspecteren en onderhouden.
- ▶ Wanneer vermoeden van ontsnappend koudemiddel bestaat, de ruimte grondig ventileren en een erkende installateur inschakelen.

Ombouw en reparaties

Verkeerde aanpassingen aan de airconditioning of andere delen van de installatie kunnen persoonlijk letsel en/of materiële schade tot gevolg hebben.

- ▶ Laat werkzaamheden alleen door een erkend gespecialiseerd bedrijf uitvoeren.
- ▶ Voer geen veranderingen uit aan de buitenunit, binnenunit of andere onderdelen van de airconditioning.
- ▶ Koppel voor uitvoeren van alle onderhoudswerkzaamheden de airconditioning los van de voedingsspanning.

Aanwijzingen betreffende de omgang met de installatie

Verkeerd gebruik van de airconditioning kan uw gezondheid in gevaar brengen.

- ▶ Het lichaam niet gedurende langere tijd direct aan de luchtstroom blootstellen.
- ▶ Voor zuigelingen, kinderen, oudere mensen, bedlegerige of gehandicapte mensen waarborgen, dat de kamertemperatuur geschikt is voor de personen die zich in de ruimte bevinden.
- ▶ Steek nooit objecten in het toestel. U kunt gewond raken.

Verkeerd omgaan met het toestel kan vermindering van het vermogen, materiële schade of lichamelijk letsel tot gevolg hebben.

- ▶ Blokkeer de luchtinlaten en luchtuitlaten van de toestellen niet.
- ▶ Sluit deuren en ramen tijdens het gebruik.
- ▶ Bescherm de binnenunit tegen binnendringen van water.
- ▶ Controleer het montageframe van de buitenunit regelmatig op slijtage en goede bevestiging.
- ▶ Oefen geen gewicht uit op de buitenunit, bijvoorbeeld door voorwerpen of personen.
- ▶ Houd stof, damp en vochtigheid in de opstellingsruimte van de binnenunit tot een minimum beperkt.
- ▶ Gebruik geen licht ontvlambare gassen in de nabijheid van de toestellen, bijvoorbeeld uit spuitbussen.
- ▶ Wanneer iets met de airconditioning niet in orde lijkt te zijn (bijvoorbeeld brandlucht, defecte kabel), stop dan direct met het gebruik en ontkoppel de voedingsspanning.

Veiligheid van huishoudelijke en soortgelijke elektrische toestellen

Ter voorkoming van gevaar door elektrische apparatuur gelden conform EN 60335-1 de volgende instructies:

“Dit toestel kan door kinderen vanaf 8 jaar en ouder en door personen met verminderde fysieke, sensorische of mentale capaciteiten of gebrek aan ervaring en kennis worden gebruikt, wanneer deze onder toezicht staan of voor wat betreft het veilig gebruik van het toestel zijn geïnstrueerd en de daaruit resulterende gevaren begrijpen. Kinderen mogen niet met het toestel spelen. Reiniging en gebruikersonderhoud mogen niet door kinderen zonder toezicht worden uitgevoerd.”

“Wanneer de netaansluitkabel wordt beschadigd, moet deze door de fabrikant of haar servicedienst of een gekwalificeerde persoon worden vervangen, om gevaar te vermijden.”

1.3 Aanwijzingen bij deze instructie

Afbeeldingen vindt u verzameld aan het eind van deze instructie.

De tekst bevat verwijzingen naar de afbeeldingen.

De producten kunnen afhankelijk van het model afwijken van de weergave in deze instructie.

2 Productinformatie

2.1 Conformiteitsverklaring

Dit product voldoet qua constructie en werking aan de Europese en nationale vereisten.

 Met de CE-markering wordt de conformiteit van het product met alle toepasbare EU-voorschriften bevestigd, welke samenhangen met het aanbrengen van deze markering.

De volledige tekst van de conformiteitsverklaring is via internet beschikbaar: www.bosch-thermotechniek.nl.

2.2 Toestelonderdelen

Wandtoestel CL2000 UW... E/CL3000i UW... E /CL5000i UW... E -

Legenda bij afbeelding 1:

- [1] Bovenste afdekking
- [2] Plaats voor klein filter
- [3] Luchtfilter
- [4] Achterzijde van het display
- [5] Toets voor handbediening
- [6] Luchtgeleidingsplaat

Wandtoestel CL6000i UW... E - Legenda bij afbeelding 2:

- [1] Bovenste afdekking
- [2] Luchtfilter
- [3] Plaats voor twee kleine filters
- [4] Bewegingssensor (Human sensor)
- [5] Toets voor handbediening
- [6] Luchtgeleidingsplaat
- [7] Display

Kanaaltoestel - legenda bij afb. 3:

- [1] Luchttoevoer
- [2] Elektrische regelbox
- [3] Luchtfilter
- [4] Luchtuitlaat

Cassettetoestel CL5000iU 4CC... en CL5000iL 4C... - Legenda bij afb. 4 en 5:

- [1] Display
- [2] Luchtinlaatrooster
- [3] Luchttoevoer
- [4] Luchtuitlaat

Consoleapparaat CL5000iU CN... - legenda bij afbeelding 6:

- [1] Luchtuitlaat
- [2] Display
- [3] Koudemiddelleiding
- [4] Condensafvoer
- [5] Luchtinlaatrooster/luchtinlaat

Buitenunit - legenda bij afb. 7:

- [1] Ventilatorafdekking
- [2] Koudemiddelleiding
- [3] Verbindingskabel (met binnenunit)
- [4] Gas- en vloeistofklep

2.3 Bedrijfstemperatuurbereik

	Ruimtetemperatuur	Buitentemperatuur
Koelen	17 °C ... 32 °C	-15 °C ... 50 °C
Verwarmen	0 °C ... 30 °C	-15 °C ... 24 °C
Ontvochtigen	10 °C ... 32 °C	0 °C ... 50 °C

Tabel 77 CL2000 UW... E/CL3000i UW... E/CL5000i UW... E/CL6000i UW... E

	Ruimtetemperatuur	Buitentemperatuur
Koelen	16 °C ... 32 °C	-15 °C ... 50 °C
Verwarmen	0 °C ... 30 °C	-15 °C ... 24 °C
Ontvochtigen	10 °C ... 32 °C	0 °C ... 50 °C

Tabel 78 CL5000iU D.../CL5000iU... C/CC/CL5000iU CN...



De ingebouwde beveiliging kan het gebruik van het toestel bij temperaturen buiten het bovengenoemde bereik blokkeren.



Wanneer de luchtvochtigheid hoger dan 80% is, kan op de luchtuitlaat condensatie worden gevormd. Om dit te voorkomen, opent u de verticale ventilatiekleppen zo ver als mogelijk is (verticaal ten opzichte van de vloer) en stelt u een hoog vermogen van de ventilator in.

2.4 Specificaties koudemiddel

Dit toestel **bevat gefluoreerde broeikasgassen** als koudemiddel. De unit is hermetisch gesloten. De volgende gegevens van het koudemiddel voldoen aan de eisen van de EU-verordeningen nr. 517/2014 betreffende gefluoreerde broeikasgassen.



Instructie voor de gebruiker: wanneer uw installateur koudemiddel bijvult, vult hij de bijvulhoeveelheid en de totale hoeveelheid van het koudemiddel in de volgende tabel in.

Producttype	Nominaal vermogen koelen [kW]	Nominaal vermogen verwarmen [kW]	Type koudemiddel	Aardopwarmingsvermogen (GWP) [kg Co ₂ equ.]	Co ₂ -equivalent van de eerste vulling	Eerste vulhoeveelheid [kg]	Extra vulhoeveelheid voor buislengte L ¹⁾ [g/m]	Totale vulhoeveelheid bij inbedrijfname [kg]
CL5000M 41/2 E	3,52	3,81	R32	675	0,49	0,72	12	
CL5000M 53/2 E	5,28	5,57	R32	675	0,78	1,15	12	
CL5000M 62/3 E	7,03	7,62	R32	675	1,01	1,5	12	
CL5000M 79/3 E	8,79	9,38	R32	675	1,35	2,0	24	
CL5000M 82/4 E	10,55	11,72	R32	675	1,62	2,4	24	
CL5000M 105/4 E	10,55	11,72	R32	675	1,62	2,4	24	
CL5000M 125/5 E	12,02	13,48	R32	675	1,89	2,8	24	

1) Totale buislengte L in meter (als L > 5 m enkel traject van ODU tot IDU).

Tabel 79 F-gas

3 Gebruik en onderhoud



VOORZICHTIG

Gevaar door elektrische schokken of bewegende delen

- ▶ Voor alle onderhoudswerkzaamheden de voedingsspanning onderbreken.
- ▶ Hier niet genoemde onderhoudsstappen alleen door een erkende vakman laten uitvoeren.



Informatie over de bediening van de binnenunits vindt u in de bijbehorende gebruiksinstructies.

3.1 Bedrijfsmodus-conflict

Bij gebruik van multisplit-airconditioners zijn alle bedrijfsmodi mogelijk, maar met de volgende bijzonderheden:

Wordt meer dan één binnenunit gebruikt, dan kunnen de binnenunits vanwege een bedrijfsmodus-conflict in de stand-by-modus gaan. Een bedrijfsmodus-conflict ontstaat wanneer ten minste één binnenunit verwarmt en tegelijkertijd ten minste één binnenunit in een andere bedrijfsmodus staat (bijv. koelen). Het verwarmingsbedrijf heeft altijd voorrang. Alle binnenunits die niet verwarmen, gaan vanwege het bedrijfsmodus-conflict naar de stand-by-modus.



Op het display van binnenunits met een bedrijfsmodus-conflict wordt “--” weergegeven of het bedrijfslampje knippert en het timerlampje brandt. Meer informatie is te vinden in de technische documentatie van de binnenunits.

Vermijden van een bedrijfsmodus-conflict:

- Geen binnenunit verwarmt.
- Alle binnenunits verwarmen en/of zijn uitgeschakeld.

3.2 Beschikbare bedrijfsmodi en functies

Functie	CL5000iU D...	CL5000iU... C/CC	CL5000iU CN...	CL2000 UW... E	CL3000i UW... E	CL5000i UW... E	CL6001i UW... E
Vorstbeveiliging (8 °C Heating)	-	-	✓	✓	✓	✓	✓
Automatisch verticaal zwenken	-	✓	✓	✓	✓	✓	✓
Automatisch horizontaal zwenken	-	-	✓	-	-	✓	✓
Traploze ventilator	-	✓	✓	✓	✓	✓	✓
Handbediening	✓	✓	✓	✓	✓	✓	✓
Luchtstroamlamellen-positiegeheugen	-	✓	✓	✓	✓	✓	✓
Gewenste luchtvochtigheid (Humidity control)	-	-	-	-	-	-	✓
Bewegingssensor (Human sensor)	-	-	-	-	-	-	✓
Verse luchtfunctie (Ionizer)	-	-	-	-	-	✓	✓
Draadloze besturingsfunctie	+	+	+	-	+	+	+
Aansluitmodule MC R	-	-	✓	-	+	+	-
Alarmfunctie	✓	✓	✓	+	+	+	+
Bediening via kabelgebonden kamerthermostaat	✓	+ ¹⁾	✓	+	+	+	-
Instelling externe statische druk	✓	-	-	-	-	-	-
Automatische luchtstroomtest	✓	-	-	-	-	-	-

1) Niet alle producttypen

Tabel 80 Beschikbare bedrijfsmodi en functies

- ✓ Altijd beschikbaar
- Niet beschikbaar met Multisplit-airconditioning
- + Alleen beschikbaar met accessoires
- Niet beschikbaar



Om de volledige functionaliteit te waarborgen, een afstandsbediening gebruiken, die compatibel is met de binneneenheid.

4 Instructies om energie te besparen en het vermogen te optimaliseren

- ▶ Stel het toestel op gemiddelde temperaturen in.
- ▶ Sluit tijdens de koelmodus de gordijnen, om direct zonlicht te vermijden.
- ▶ Sluit tijdens gebruik deuren en ramen.
- ▶ Houd de luchtinlaten en -uitlaten vrij.
- ▶ Stel de ventilatiekleppen zodanig in, dat de lucht goed kan circuleren.
- ▶ Gebruik de timer en de in het toestel ingebouwde spaar-/slaapfunctie (indien aanwezig).
- ▶ Reinig het filter regelmatig en grondig. Wij adviseren elke 2 weken een reiniging uit te voeren.
- ▶ Stel de ventilatiekleppen correct in.
- ▶ Gebruik het toestel altijd met geopende horizontale ventilatiekleppen.

5 Milieubeschermtng en afvalverwerking

Milieubeschermtng is een ondernemingsprincipe van de Bosch Groep. Productkwaliteit, economische rendabiliteit en milieubeschermtng zijn gelijkwaardige doelen voor ons. Milieuwet- en regelgeving worden strikt nageleefd. Ter bescherming van het milieu passen wij, met inachtneming van bedrijfseconomische aspecten, de best mogelijke technieken en materialen toe.

Verpakking

Bij het verpakken zijn we betrokken bij de landspecifieke recyclingsystemen, die een optimale recycling waarborgen. Alle gebruikte verpakkingsmaterialen zijn milieuvriendelijk en recyclebaar.

Recyclen

Oude producten bevatten materialen die gerecycled kunnen worden. De componenten kunnen gemakkelijk worden gescheiden en kunststoffen zijn gemarkeerd. Daardoor kunnen ze worden gesorteerd en voor recycling of afvalverwerking worden afgegeven.

Afgedankte elektrische en elektronische apparaten



Dit symbool betekent dat het product niet samen met ander afval mag worden afgevoerd, maar voor behandeling, inzameling, recycling en afvalverwerking naar de daarvoor bedoelde verzamelplaatsen moet worden gebracht.

Dit symbool geldt voor landen met voorschriften op het gebied van verschromten van elektronica, bijv. de "Europese richtlijn 2012/19/EG betreffende oude elektrische en elektronische apparaten". In deze regelgeving is het kader vastgelegd voor de inlevering en recycling van oude elektronische apparaten in de afzonderlijke landen.

Aangezien elektronische apparatuur gevaarlijke stoffen kan bevatten, moet deze op verantwoorde wijze worden gerecycled om mogelijke milieuschade en risico's voor de menselijke gezondheid tot een minimum te beperken. Bovendien draagt het recyclen van elektronisch schroot bij aan het behoud van natuurlijke hulpbronnen.

Voor meer informatie over de milieuvriendelijke verwijdering van afgedankte elektrische en elektronische apparatuur kunt u contact opnemen met de plaatselijke autoriteiten, uw afvalverwerkingsbedrijf of de verkoper bij wie u het product hebt gekocht.

Meer informatie vindt u hier:

www.weee.bosch-thermotechnology.com/

Batterijen

Batterijen mogen niet met het huishoudelijk afval worden afgevoerd. Lege batterijen moeten via de voorgeschreven inzamelingssystemen worden afgevoerd.

Koudemiddel R32



Het toestel bevat gefluoreerd broeikasgas R32 (aardopwarmingsvermogen 675¹⁾) met geringe brandbaarheid en geringe giftigheid (A2L of A2).

De opgenomen hoeveelheid is op de typeplaat van de buitenunit aangegeven.

Koudemiddelen zijn een gevaar voor het milieu en moeten afzonderlijk worden verzameld en afgevoerd.

6 Informatie inzake gegevensbescherming



Wij, **Bosch Thermotechniek B.V., Zweedsestraat 1, 7418 BG Deventer, Nederland** verwerken product- en installatie-informatie, technische- en aansluitgegevens, communicatiegegevens, productregistraties en historische klantgegevens om productfunctionaliteit te realiseren (art. 6 (1) subpar. 1 (b) AVG) om aan

onze plicht tot producttoezicht te voldoen en om redenen van productveiligheid en beveiliging (art. 6 (1) subpar. 1 (f) AVG), vanwege onze rechten met betrekking tot garantie- en productregistratievragen (art. 6 (1) subpar. 1 (f) AVG), voor het analyseren van de distributie van onze producten en om te voorzien in geïndividualiseerde informatie en aanbiedingen gerelateerd aan het product (art. 6 (1) subpar. 1 (f) AVG). Om diensten te verlenen zoals verkoop- en marketing, contractmanagement, betalingsverwerking, ontwikkeling, data hosting en telefonische diensten kunnen wij gegevens ter beschikking stellen en overdragen aan externe dienstverleners en/of bedrijven gelieerd aan Bosch. In bepaalde gevallen, maar alleen indien een passende gegevensbeveiliging is gewaarborgd, kunnen persoonsgegevens worden overgedragen aan ontvangers buiten de Europese Economische Ruimte (EER). Meer informatie is op aanvraag beschikbaar. U kunt contact opnemen met onze Data Protection Officer onder: Data Protection Officer, Information Security and Privacy (C/ISP), Robert Bosch GmbH, Postfach 30 02 20, 70442 Stuttgart, DUITSLAND.

U heeft te allen tijde het recht om bezwaar te maken tegen de verwerking van uw persoonsgegevens conform art. 6 (1) subpar. 1 (f) AVG om redenen met betrekking tot uw specifieke situatie of voor direct marketingdoeleinden. Neem voor het uitoefenen van uw recht contact met ons op via privacy.ttnl@bosch.com. Voor meer informatie, scan de QR-code.

1) op basis van bijlage I van de verordening (EU) nr. 517/2014 van het Europese parlement en de commissie van 16 april 2014.

Spis treści

1	Objaśnienie symboli i wskazówki dotyczące bezpieczeństwa	98
1.1	Objaśnienie symboli	98
1.2	Ogólne zalecenia bezpieczeństwa	99
1.3	Wskazówki dot. niniejszej instrukcji	99
2	Informacje o produkcie	100
2.1	Deklaracja zgodności	100
2.2	Części składowe urządzenia	100
2.3	Zakres temperatury roboczej	100
2.4	Dane dotyczące czynnika chłodniczego	101
3	Eksploatacja i konserwacja	101
3.1	Konflikt trybów pracy	101
3.2	Dostępne tryby pracy i funkcje	102
4	Wskazówki dotyczące oszczędzania energii i optymalizacji wydajności	102
5	Ochrona środowiska i utylizacja	103
6	Informacja o ochronie danych osobowych	103

1 Objąsnienie symboli i wskazówki dotyczące bezpieczeństwa

1.1 Objąsnienie symboli

Wskazówki ostrzegawcze

We wskazówkach ostrzegawczych zastosowano hasła ostrzegawcze oznaczające rodzaj i ciężar gatunkowy następstw zaniechania działań zmierzających do uniknięcia niebezpieczeństwa.

Zdefiniowane zostały następujące wyrazy ostrzegawcze używane w niniejszym dokumencie:



NIEBEZPIECZEŃSTWO

NIEBEZPIECZEŃSTWO oznacza poważne ryzyko wystąpienia obrażeń ciała zagrażających życiu.



OSTRZEŻENIE

OSTRZEŻENIE oznacza możliwość wystąpienia ciężkich obrażeń ciała, a nawet zagrożenie życia.



OSTROŻNOŚĆ

OSTROŻNOŚĆ oznacza ryzyko wystąpienia obrażeń ciała w stopniu lekkim lub średnim.





WSKAZÓWKA

WSKAZÓWKA oznacza ryzyko wystąpienia szkód materialnych.

Ważne informacje



Ważne informacje, które nie zawierają ostrzeżeń przed zagrożeniami dotyczącymi osób lub mienia, oznaczono symbolem informacji przedstawionym obok.

Symbol	Znaczenie
	Ostrzeżenie przed substancjami łatwopalnymi: Czynnik chłodniczy R32 zastosowany w tym produkcie jest gazem o niskiej palności i niskiej toksyczności (A2L lub A2).
	Podczas wykonywania prac montażowych i konserwacyjnych nosić rękawice ochronne.
	Konserwację przy uwzględnieniu wskazówek zawartych w instrukcji konserwacji powinien wykonywać odpowiednio wykwalifikowany pracownik.
	Podczas eksploatacji przestrzegać wskazówek zawartych w instrukcji obsługi.

Tab. 81

1.2 Ogólne zalecenia bezpieczeństwa

Wskazówki dla grupy docelowej

Niniejsza instrukcja obsługi jest skierowana do użytkowników instalacji klimatyzacyjnej. Należy przestrzegać wskazówek zawartych we wszystkich instrukcjach dotyczących instalacji. Ignorowanie tych wskazówek grozi uszkodzaniem materialnymi i urazami cielesnymi ze śmiercią włącznie.

- ▶ Przed obsługą należy przeczytać instrukcje obsługi wszystkich komponentów instalacji i zachować je.
- ▶ Postępować zgodnie ze wskazówkami dotyczącymi bezpieczeństwa oraz ostrzegawczymi.

Zastosowanie zgodne z przeznaczeniem

Jednostka wewnętrzna jest przeznaczona do montażu w obudowie z przyłączem do jednostki zewnętrznej i innych komponentów systemowych, np. sterowników.

Jednostka zewnętrzna jest przeznaczona do montażu poza budynkiem z przyłączem do jednej lub kilku jednostek wewnętrznych i innych komponentów systemowych, np. sterowników.

Instalacja klimatyzacyjna jest przeznaczona wyłącznie do użytku komercyjnego/prywatnego w miejscach, gdzie odchylenia temperatury od ustawionej wartości zadanej nie doprowadzą do szkód dla istot żywych lub materiałów. Instalacja klimatyzacyjna nie jest przeznaczona do dokładnego ustawiania i utrzymywania żądanej wilgotności bezwzględnej.

Jakiegokolwiek inne użytkowanie jest uważane za niezgodne z przeznaczeniem. Szkody powstałe w wyniku nieprawidłowego użytkowania urządzenia są wyłączone z odpowiedzialności producenta.

W przypadku montażu w miejscach nietypowych (jak np. garaż podziemny, pomieszczenia techniczne, balkon i różne powierzchnie półotwarte):

- ▶ W pierwszej kolejności przestrzegać wymagań co do miejsca instalacji podanych w dokumentacji technicznej.

Ogólne niebezpieczeństwa ze strony czynnika chłodniczego

- ▶ Niniejsze urządzenie jest napełnione czynnikiem chłodniczym. Gaz chłodniczy podczas kontaktu z ogniem może powodować powstawanie trujących gazów.
- ▶ Regularnie zlecać uprawnionej firmie instalacyjnej przeprowadzenie przeglądu instalacji i jej konserwację.
- ▶ W przypadku podejrzenia wycieku czynnika chłodniczego dokładnie przewietrzyć pomieszczenie i zawiadomić autoryzowaną firmę instalacyjną.

Przebudowa i naprawy

Nieprawidłowe wykonanie modyfikacji instalacji klimatyzacyjnej może spowodować szkody osobowe i/lub szkody materialne.

- ▶ Prace mogą być wykonywane wyłącznie przez autoryzowane firmy instalacyjne.
- ▶ Nie wprowadzać żadnych modyfikacji w jednostce zewnętrznej, wewnętrznej ani w innych częściach instalacji klimatyzacyjnej.
- ▶ Przed przystąpieniem do jakichkolwiek prac konserwacyjnych odłączyć instalację klimatyzacyjną od zasilania elektrycznego.

Wskazówki dotyczące obsługi instalacji

Nieprawidłowe zastosowanie instalacji klimatyzacyjnej może mieć negatywny wpływ na zdrowie.

- ▶ Nie wystawiać ciała na długotrwałe, bezpośrednie działanie strumienia powietrza.
- ▶ W przypadku niemowląt, dzieci, osób starszych, obłożnie chorych lub z niepełnosprawnością upewnić się, że temperatura jest odpowiednia dla znajdujących się w pomieszczeniu osób.
- ▶ Pod żadnym pozorem nie wprowadzać w urządzenie żadnych przedmiotów, ponieważ mogłyby to spowodować obrażenia ciała.

Nieprawidłowa obsługa urządzenia może prowadzić do obniżenia wydajności, uszkodzenia urządzenia i powstania szkód osobowych.

- ▶ Nie blokować wlotów i wylotów powietrza.
- ▶ Na czas pracy urządzenia zamykać okna i drzwi.
- ▶ Chronić jednostkę wewnętrzną przed dostaniem się do niej wody.
- ▶ Stelaż montażowy jednostki zewnętrznej regularnie sprawdzać pod kątem zużycia i stabilnego zamocowania.
- ▶ Nie dociągać jednostkami zewnętrzną, np. przedmiotami lub osobami.
- ▶ Kurz, opary i wilgoć w pomieszczeniu zainstalowania jednostki wewnętrznej utrzymywać na minimalnym poziomie.
- ▶ Nie stosować w pobliżu urządzenia żadnych gazów łatwopalnych, np. w spreju.
- ▶ W przypadku stwierdzenia jakichkolwiek nieprawidłowości urządzenia klimatyzacyjnego (np. zapach spalenizny, uszkodzony kabel), natychmiast zatrzymać jego eksploatację i odłączyć od zasilania elektrycznego.

Bezpieczeństwo elektrycznych urządzeń do użytku domowego itp.

Aby uniknąć zagrożeń powodowanych przez urządzenia elektryczne, należy przestrzegać następujących przepisów normy EN 60335-1:

„Urządzenie może być używane przez dzieci od 8 roku życia oraz osoby o ograniczonych zdolnościach fizycznych, sensorycznych lub umysłowych lub osoby niemające odpowiedniego doświadczenia i wiedzy, jeśli są one pod nadzorem lub zostały poinstruowane pod kątem bezpiecznego użycia urządzenia oraz znają wynikające z tego niebezpieczeństwa. Urządzenie nie może być używane przez dzieci do zabawy. Czyszczenie i konserwacja wykonywana przez użytkownika nie mogą być przeprowadzane przez dzieci bez nadzoru.“

„Aby uniknąć zagrożeń, uszkodzony przewód zasilania sieciowego musi być wymieniony przez producenta, serwis techniczny lub wykwalifikowanego specjalistę.“

1.3 Wskazówki dot. niniejszej instrukcji

Ilustracje zostały zebrane na końcu instrukcji. W tekście zawarto odnośniki do ilustracji.

W zależności od modelu produkty mogą wyglądać inaczej niż przedstawiono na ilustracjach.

2 Informacje o produkcji

2.1 Deklaracja zgodności

Konstrukcja i charakterystyka robocza tego wyrobu spełniają wymagania europejskie i krajowe.

 Oznakowanie CE wskazuje na zgodność produktu z wszelkimi obowiązującymi przepisami prawnymi UE, przewidującymi umieszczenie oznakowania CE na produkcie.

Pełny tekst deklaracji zgodności UE dostępny jest w internecie: www.junkers.pl.

2.2 Części składowe urządzenia

Jednostka ścienna CL2000 UW... E/CL3000i UW... E/CL5000i UW... E – legenda do rys. 1:

- [1] Pokrywa górna
- [2] Miejsce na mały filtr
- [3] Filtr powietrza
- [4] Tylne drzwi wyświetlacza
- [5] Przycisk trybu ręcznego
- [6] Żaluzja regulacji kierunku nawiewu

Jednostka ścienna CL6000i UW... E – legenda do rys. 2:

- [1] Pokrywa górna
- [2] Filtr powietrza
- [3] Miejsce na dwa małe filtry
- [4] Czujnik ruchu (Human sensor)
- [5] Przycisk trybu ręcznego
- [6] Żaluzja regulacji kierunku nawiewu
- [7] Wyświetlacz

Jednostka kanałowa – legenda do rys. 3:

- [1] Wlot powietrza
- [2] Elektryczna skrzynka sterownicza
- [3] Filtr powietrza
- [4] Wylot powietrza

Jednostka kasetonowa CL5000iU 4CC... i CL5000iL 4C... – legenda do rys. 4 i 5:

- [1] Wyświetlacz
- [2] Kratka wlotu powietrza
- [3] Wlot powietrza
- [4] Wylot powietrza

Klimatyzacja konsolowa CL5000iU CN... – legenda do rys. 6:

- [1] Wylot powietrza
- [2] Wyświetlacz
- [3] Przewód czynnika chłodniczego
- [4] Odpływ kondensatu
- [5] Kratka wlotu powietrza / wlot powietrza

Jednostka zewnętrzna – legenda do rys. 7:

- [1] Pokrywa wentylatora
- [2] Przewód czynnika chłodniczego
- [3] Przewód łączący (z jednostką wewnętrzną)
- [4] Zawór gazu i cieczy

2.3 Zakres temperatury roboczej

	Temperatura w pomieszczeniu	Temperatura zewnętrzna
Chłodz.	17 °C ... 32 °C	-15 °C ... 50 °C
Ogrzewanie	0 °C ... 30 °C	-15 °C ... 24 °C
Osuszanie	10 °C ... 32 °C	0 °C ... 50 °C

Tab. 82 CL2000 UW... E/CL3000i UW... E/CL5000i UW... E/CL6000i UW... E

	Temperatura w pomieszczeniu	Temperatura zewnętrzna
Chłodz.	16 °C ... 32 °C	-15 °C ... 50 °C
Ogrzewanie	0 °C ... 30 °C	-15 °C ... 24 °C
Osuszanie	10 °C ... 32 °C	0 °C ... 50 °C

Tab. 83 CL5000iU D.../CL5000iU... C/CC/CL5000iU CN...



Wbudowane urządzenie ochronne może blokować eksploatację urządzenia w przypadku temperatur poza podanym wyżej zakresem.



Jeśli wilgotność powietrza wynosi więcej niż 80%, wówczas na wylocie powietrza może dochodzić do kondensacji. Aby temu zapobiec, należy maksymalnie otworzyć pionowe żaluzje (pionowe w stosunku do podłoża) i ustawić wysoką moc wentylatora.

2.4 Dane dotyczące czynnika chłodniczego

Opisywane urządzenie zawiera fluorowane gazy cieplarniane jako czynnik chłodniczy. Jednostka jest hermetycznie zamknięta. Poniższe dane dotyczące czynnika chłodniczego odpowiadają wymogom rozporządzenia UE nr 517/2014 w sprawie fluorowanych gazów cieplarnianych.



Wskazówka dla użytkownika: Podczas uzupełniania czynnika chłodniczego przez instalatora zapisze on dodatkową ilość napełnienia oraz całkowitą ilość czynnika chłodniczego w poniższej tabeli.

Typ produktu	Moc znamionowa chłodzenia [kW]	Moc znamionowa grzania [kW]	Typ czynnika chłodniczego	Współczynnik ocieplenia globalnego (GWP) [kg CO ₂ equ.]	Odpowiednik CO ₂ pierwszej ilości napełnienia	Pierwsza ilość napełnienia [kg]	Dodatkowa ilość napełnienia dla rur L ¹⁾ [g/m]	Łączna ilość napełnienia podczas uruchomienia [kg]
CL5000M 41/2 E	3,52	3,81	R32	675	0,49	0,72	12	
CL5000M 53/2 E	5,28	5,57	R32	675	0,78	1,15	12	
CL5000M 62/3 E	7,03	7,62	R32	675	1,01	1,5	12	
CL5000M 79/3 E	8,79	9,38	R32	675	1,35	2,0	24	
CL5000M 82/4 E	10,55	11,72	R32	675	1,62	2,4	24	
CL5000M 105/4 E	10,55	11,72	R32	675	1,62	2,4	24	
CL5000M 125/5 E	12,02	13,48	R32	675	1,89	2,8	24	

1) Całkowita długość rur L w metrach (gdy L > 5 m, a droga od ODU do IDU jest prosta).

Tab. 84 F-gaz

3 Eksploatacja i konserwacja



OSTROŻNOŚĆ

Niebezpieczeństwo porażenia prądem elektrycznym i ze strony ruchomych części

- ▶ Przed przystąpieniem do jakichkolwiek czynności konserwacyjnych odłączyć zasilanie elektryczne.
- ▶ Niezamieszczone tutaj czynności konserwacyjne zlecać tylko autoryzowanej firmie instalacyjnej.

Unikanie konfliktu trybów pracy:

- Żadna jednostka wewnętrzna nie pracuje w trybie grzania.
- Wszystkie jednostki wewnętrzne pracują w trybie grzania i/lub są wyłączone.



Informacje dotyczące obsługi jednostek wewnętrznych można znaleźć w poszczególnych instrukcjach obsługi.

3.1 Konflikt trybów pracy

W przypadku stosowania urządzeń klimatyzacyjnych typu multi split możliwe są wszystkie tryby pracy, ale z uwzględnieniem następujących warunków specjalnych:

Jeśli eksploatowanych jest więcej niż jedna jednostka wewnętrzna, to wskutek konfliktów trybów pracy jednostki wewnętrzne mogą się przełączyć w tryb czuwania. Do konfliktu trybów pracy dochodzi, gdy co najmniej jedna jednostka wewnętrzna pracuje w trybie grzania, a w tym samym czasie co najmniej jedna jednostka wewnętrzna pracuje w innym trybie (np. w trybie chłodzenia). Tryb grzania jest zawsze traktowany priorytetowo. Wszystkie jednostki wewnętrzne, które nie pracują w trybie grzania, wskutek konfliktu trybów pracy zostają przełączone w tryb czuwania.



Jednostki wewnętrzne z konfliktem trybów pracy wskazują „--“ na wyświetlaczu lub miga kontrolka robocza, albo też świeci kontrolka zegara sterującego. Więcej informacji można znaleźć w dokumentacji technicznej jednostek wewnętrznych.

3.2 Dostępne tryby pracy i funkcje

Funkcja	CL5000iU D...	CL5000iU... C/CC	CL5000iU CN...	CL2000 UW... E	CL3000i UW... E	CL5000i UW... E	CL6001i UW... E
Ochrona przed zamarzaniem (8 °C Heating)	-	-	✓	✓	✓	✓	✓
Automatyczny tryb wachlowania w pionie	-	✓	✓	✓	✓	✓	✓
Tryb automatycznego wachlowania poziomego	-	-	✓	-	-	✓	✓
Wentylator bezstopniowy	-	✓	✓	✓	✓	✓	✓
Tryb ręczny	✓	✓	✓	✓	✓	✓	✓
Pamięć pozycji lameli strumienia powietrza	-	✓	✓	✓	✓	✓	✓
Zadana wilgotność powietrza (Humidity control)	-	-	-	-	-	-	✓
Czujnik ruchu (Human sensor)	-	-	-	-	-	-	✓
Funkcja świeżego powietrza (Ionizer)	-	-	-	-	-	✓	✓
Bezprzewodowa funkcja sterowania	+	+	+	-	+	+	+
Moduł przyłączeniowy MC R	-	-	✓	-	+	+	-
Funkcja alarmu	✓	✓	✓	+	+	+	+
Obsługa za pomocą przewodowego regulatora pokojowego	✓	+ ¹⁾	✓	+	+	+	-
Regulacja zewnętrznego ciśnienia statycznego	✓	-	-	-	-	-	-
Automatyczny test przepływu powietrza	✓	-	-	-	-	-	-

1) Nie wszystkie typy produktu

Tab. 85 Dostępne tryby pracy i funkcje

- ✓ Zawsze dostępne
- Niedostępne z urządzeniami klimatyzacyjnymi typu multi split
- + Dostępne tylko z osprzętem dodatkowym
- Zawsze niedostępne



Aby zagwarantować pełną funkcjonalność, należy stosować moduł zdalnego sterowania kompatybilny z używaną jednostką wewnętrzną.

4 Wskazówki dotyczące oszczędzania energii i optymalizacji wydajności

- ▶ Urządzenie ustawiać na niskie temperatury.
- ▶ W trybie chłodzenia zasłaniać zasłony, aby unikać bezpośredniego promieniowania słonecznego.
- ▶ Na czas eksploatacji urządzenia zamykać okna i drzwi.
- ▶ Dbać o swobodny przepływ powietrza na wlocie i wylocie.
- ▶ Żaluzje ustawiać w taki sposób, aby powietrze mogło dobrze cyrkulować.
- ▶ Korzystać z zegara sterującego i wbudowanej w urządzenie funkcji oszczędzania energii / snu (jeśli zainstalowano).
- ▶ Regularnie i dokładnie czyścić filtr. Zalecamy czyszczenie co 2 tygodnie.
- ▶ Prawidłowo ustawiać żaluzje.
- ▶ Eksploatować urządzenie zawsze z otwartymi żaluzjami powietrza.

5 Ochrona środowiska i utylizacja

Ochrona środowiska to jedna z podstawowych zasad działalności grupy Bosch.

Jakość produktów, ekonomiczność i ochrona środowiska stanowią dla nas cele równorzędne. Ściśle przestrzegane są ustawy i przepisy dotyczące ochrony środowiska.

Aby chronić środowisko, wykorzystujemy najlepsze technologie i materiały, uwzględniając przy tym ich ekonomiczność.

Opakowania

Nasza firma uczestniczy w systemach przetwarzania opakowań, działających w poszczególnych krajach, które gwarantują optymalny recykling.

Wszystkie materiały stosowane w opakowaniach są przyjazne dla środowiska i mogą być ponownie przetworzone.

Zużyty sprzęt

Stare urządzenia zawierają materiały, które mogą być ponownie wykorzystane.

Moduły można łatwo odłączyć. Tworzywa sztuczne są oznakowane.

W ten sposób różne podzespoły można sortować i ponownie wykorzystać lub zutylizować.

Zużyty sprzęt elektryczny i elektroniczny



Ten symbol oznacza, że produkt nie może być usunięty wraz z innymi odpadami, lecz należy go oddać do punktu zbiórki odpadów w celu przetworzenia, przejęcia, recyklingu lub utylizacji.

Ten symbol dotyczy krajów z regulacjami prawnymi dotyczącymi odpadów elektrycznych, np. "dyrektywą europejską 2012/19/WE o zużytym sprzęcie elektrycznym i elektronicznym". Takie przepisy wyznaczają warunki ramowe, obowiązujące w zakresie oddawania i recyklingu zużytego sprzętu elektronicznego w poszczególnych krajach.

Ponieważ sprzęt elektroniczny może zawierać substancje niebezpieczne, należy poddawać go recyklingowi w sposób odpowiedzialny, aby dzięki temu zminimalizować ryzyko potencjalnego zagrożenia dla środowiska i zdrowia ludzi. Ponadto recykling odpadów elektronicznych przyczynia się do ochrony zasobów naturalnych.

Więcej informacji na temat przyjaznej dla środowiska utylizacji zużytego sprzętu elektrycznego i elektronicznego można uzyskać w odpowiednich urzędach lokalnych, w zakładzie utylizacji odpadów lub u sprzedawcy, u którego nabyto produkt.

Więcej informacji można znaleźć tutaj:

www.weee.bosch-thermotechnology.com/

Baterie

Baterie nie mogą być utylizowane wraz z odpadami domowymi. Zużyte baterie muszą być utylizowane zgodnie z lokalnym systemem zbiórki.

Czynnik chłodniczy R32



Urządzenie zawiera fluorowany gaz cieplarniany R32 (potencjał tworzenia efektu cieplarnianego 675¹⁾) o niskiej palności i niskiej toksyczności (A2L lub A2).

Zawarta ilość jest podana na tabliczce znamionowej na jednostce zewnętrznej.

Czynniki chłodnicze stanowią zagrożenie dla środowiska i należy je oddzielnie zbierać i utylizować.

6 Informacja o ochronie danych osobowych



My, **Robert Bosch Sp. z o.o., ul. Jutrzenki 105, 02-231 Warszawa, Polska**, przetwarzamy informacje o wyrobach i wskazówki montażowe, dane techniczne i dotyczące połączeń, komunikacji, rejestracji wyrobów i historii klientów, aby zapewnić funkcjonalność wyrobu (art. 6 § 1, ust. 1 b RODO), wywiązać się z

naszego obowiązku nadzoru nad wyrobem oraz zagwarantować bezpieczeństwo wyrobu (art. 6 § 1, ust. 1 f RODO), chronić nasze prawa w związku z kwestiami dotyczącymi gwarancji i rejestracji wyrobu (art. 6 § 1, ust. 1 f RODO) oraz analizować sposób dystrybucji naszych wyrobów i móc dostarczać zindywidualizowane informacje oraz przedstawiać odpowiednie oferty dotyczące wyrobów (art. 6 § 1, ust. 1 f RODO). Możemy korzystać z usług zewnętrznych usługodawców i/lub spółek stowarzyszonych Bosch i przysyłać im dane w celu realizacji usług dotyczących sprzedaży i marketingu, zarządzania umowami, obsługi płatności, programowania, hostingu danych i obsługi infolinii. W niektórych przypadkach, ale tylko, jeśli zagwarantowany jest odpowiedni poziom ochrony danych, dane osobowe mogą zostać przesłane odbiorcom spoza Europejskiego Obszaru Gospodarczego. Szczegółowe informacje przesyłamy na życzenie. Z naszym inspektorem ochrony danych można skontaktować się, pisząc na adres: Data Protection Officer, Information Security and Privacy (C/ISP), Robert Bosch GmbH, Postfach 30 02 20, 70442 Stuttgart, NIEMCY.

Mają Państwo prawo wyrazić w dowolnej chwili sprzeciw względem przetwarzania swoich danych osobowych na mocy art. 6 § 1, ust. 1 f RODO w związku z Państwa szczególną sytuacją oraz względem przetwarzania danych bezpośrednio w celach marketingowych. Aby skorzystać z przysługującego prawa, prosimy napisać do nas na adres **DPO@bosch.com**. Dalsze informacje można uzyskać po zeskanowaniu kodu QR

1) na podstawie załącznika I do rozporządzenia (EU) nr 517/2014 Parlamentu Europejskiego i Rady z 16 kwietnia 2014.

Índice

1	Esclarecimento dos símbolos e indicações de segurança	104
1.1	Explicação dos símbolos	104
1.2	Indicações gerais de segurança	105
1.3	Notas acerca destas instruções	105
2	Informações sobre o produto	106
2.1	Declaração de conformidade	106
2.2	Componentes do aparelho	106
2.3	Gama de temperaturas de serviço	106
2.4	Informações sobre o gás refrigerante	107
3	Operação e manutenção	107
3.1	Conflito de modo de funcionamento	107
3.2	Modo de funcionamento e funções disponíveis	108
4	Indicações de poupança de energia e otimização do desempenho	108
5	Proteção ambiental e eliminação	109
6	Aviso de Proteção de Dados	109

1 Esclarecimento dos símbolos e indicações de segurança

1.1 Explicação dos símbolos

Indicações de aviso

Nas indicações de aviso as palavras de aviso indicam o tipo e a gravidade das consequências caso as medidas de prevenção do perigo não sejam respeitadas.

As seguintes palavras de aviso estão definidas e podem ser utilizadas no presente documento:



PERIGO significa que vão ocorrer danos pessoais graves a fatais.



AVISO significa que podem ocorrer lesões corporais graves a fatais.



CUIDADO significa que podem ocorrer lesões corporais ligeiras a médias.





INDICAÇÃO

INDICAÇÃO significa que podem ocorrer danos materiais.

Informações importantes



As informações importantes sem perigo para pessoas ou bens são assinaladas com o símbolo de informação indicado.

Símbolo	Significado
	Alerta de substâncias inflamáveis: O refrigerante R32 neste produto é um gás de baixa inflamabilidade e baixa toxicidade (A2L ou A2).
	Usar luvas de proteção durante os trabalhos de instalação e manutenção.
	A manutenção deve ser realizada por uma pessoa qualificada, seguindo as instruções de manutenção.
	Siga as instruções de operação durante a operação.

Tab. 86

1.2 Indicações gerais de segurança

Indicações para grupo-alvo

Este manual de instruções destina-se aos utilizadores do sistema de ar condicionado. As instruções de todos os manuais devem ser respeitadas. A não observância destas instruções pode provocar danos materiais, lesões corporais e perigo de morte.

- ▶ Leia e guarde as instruções de operação de todos os componentes do sistema antes da operação.
- ▶ Ter em atenção as indicações de segurança e de aviso.

Utilização conforme as disposições

A unidade interior destina-se à instalação no interior do edifício com ligação a uma unidade exterior e outros componentes do sistema, por ex., regulações.

A unidade exterior destina-se à instalação no exterior do edifício com ligação a uma ou várias unidades interiores e outros componentes do sistema, por ex., regulações.

O sistema de climatização só é adequado para a utilização doméstica/privada, onde as variações de temperatura dos valores nominais ajustados não levam a danos a seres vivos ou materiais. O sistema de climatização não é adequado para ajustar e manter com precisão a humidade do ar absoluta desejada.

Outro tipo de utilização é considerado incorreto. Não é assumida qualquer responsabilidade por danos resultantes de um uso inadequado.

Para instalação em locais especiais (garagem subterrânea, salas técnicas, varanda ou qualquer área semiaberta):

- ▶ Considere primeiro os requisitos para o local de instalação na documentação técnica.

Perigos gerais do refrigerante

- ▶ Este aparelho está carregado com refrigerante. O gás refrigerante pode produzir gases tóxicos quando entra em contacto com o fogo.
- ▶ Faça com que o sistema seja inspecionado e reparado regularmente por uma empresa especializada autorizada.
- ▶ Se houver suspeita de fuga de refrigerante, ventile bem a sala e notifique um especialista autorizado.

Modificações e reparações

Alterações inadequadas no aparelho de ar condicionado podem causar ferimentos e/ou danos materiais.

- ▶ Os trabalhos apenas podem ser efetuados por uma empresa especializada autorizada.
- ▶ Não faça alterações na unidade exterior, na unidade interior ou noutras partes do ar condicionado.
- ▶ Desconecte o ar condicionado da fonte de alimentação antes de qualquer trabalho de manutenção.

Instruções para o manuseio do sistema

O uso inadequado do ar condicionado pode afetar a sua saúde.

- ▶ Não exponha o corpo diretamente ao fluxo de ar durante muito tempo.
- ▶ Para bebés, crianças, idosos, pessoas acamadas ou com deficiência, é importante garantir que a temperatura ambiente seja adequada para as pessoas na sala.
- ▶ Nunca insira objetos no dispositivo uma vez que se pode magoar.

O manuseio inadequado do dispositivo pode levar a uma redução no desempenho e até a danos no dispositivo e nas pessoas.

- ▶ Não bloqueie as entradas e saídas de ar dos dispositivos.
- ▶ Feche portas e janelas durante a operação.
- ▶ Proteja a unidade interior contra a entrada de água.
- ▶ Verifique regularmente o suporte de montagem da unidade exterior quanto a desgaste e ajuste.
- ▶ Não coloque peso sobre a unidade exterior, por exemplo, objetos ou pessoas.
- ▶ Mantenha o mínimo de poeira, vapores e humidade no local onde está instalada a unidade interior.
- ▶ Não use gases inflamáveis perto dos dispositivos como por exemplo latas de spray.
- ▶ Se houver algo errado com o ar condicionado (por exemplo, cheiro a queimado, cabo danificado), pare a operação imediatamente e desconecte a fonte de alimentação.

Segurança de aparelhos com ligação elétrica para utilização doméstica e fins semelhantes

Para evitar perigos devido a aparelhos elétricos são válidas, de acordo com EN 60335-1, as seguintes especificações:

“Esta instalação pode ser utilizada por crianças a partir dos 8 anos, assim como por pessoas com capacidades físicas, sensoriais ou mentais limitadas ou falta de experiência e conhecimentos, caso sejam monitorizadas ou tenham recebido instruções acerca de como utilizar a instalação de forma segura e compreendam os perigos daí resultantes. As crianças não podem brincar com o aparelho. A limpeza e a manutenção pelo operador não podem ser efetuadas por crianças sem monitorização.”

“Caso o cabo de ligação à rede seja danificado deve ser substituído pelo fabricante, pelo seu serviço de apoio ao cliente ou uma pessoa com qualificação idêntica para evitar perigos.”

1.3 Notas acerca destas instruções

Pode encontrar imagens no fim deste manual. O texto contém referências às imagens.

Dependendo do modelo, os produtos podem diferir do que é mostrado nestas instruções.

2 Informações sobre o produto

2.1 Declaração de conformidade

Este produto corresponde na construção e funcionamento aos requisitos europeus e nacionais.

 Com a identificação CE é esclarecida a conformidade do produto com todas prescrições legais UE aplicáveis que preveem a colocação desta identificação.

O texto completo da declaração de conformidade UE encontra-se disponível na internet: www.junkers-bosch.pt.

2.2 Componentes do aparelho

Unidade mural CL2000 UW... E/CL3000i UW... E /CL5000i UW... E -

Legenda da figura 1:

- [1] Painel frontal
- [2] Ranhura para filtro pequeno
- [3] Filtro de ar
- [4] Parte traseira do display
- [5] Botão de operação manual
- [6] Defletor de ar

Unidade mural CL6000i UW... E - Legenda da figura 2:

- [1] Painel frontal
- [2] Filtro de ar
- [3] Ranhura para dois filtros pequenos
- [4] Sensor de movimento (Human sensor)
- [5] Botão de operação manual
- [6] Defletor de ar
- [7] Display

Unidade interior de conduta - Legenda da figura 3:

- [1] Admissão do ar
- [2] Quadro elétrico
- [3] Filtro de ar
- [4] Evacuação do ar

Unidade de cassete CL5000iU 4CC... e CL5000iL 4C... - Legenda da figura 4 e 5:

- [1] Display
- [2] Grelha de admissão de ar
- [3] Admissão do ar
- [4] Evacuação do ar

Aparelho de consola CL5000iU CN... - Legenda da figura 6:

- [1] Evacuação do ar
- [2] Display
- [3] Tubagem de refrigerante
- [4] Dreno para condensados
- [5] Grelha de admissão de ar/Evacuação do ar

Unidade exterior - Legenda da figura 7:

- [1] Proteção do ventilador
- [2] Tubagem de refrigerante
- [3] Cabo de ligação (à unidade interior)
- [4] Válvula de gás e líquidos

2.3 Gama de temperaturas de serviço

	Temperatura ambiente	Temperatura exterior
Arrefecimento	17 °C ... 32 °C	-15 °C ... 50 °C
Aquecimento	0 °C ... 30 °C	-15 °C ... 24 °C
Desumidificação	10 °C ... 32 °C	0 °C ... 50 °C

Tab. 87 CL2000 UW... E/CL3000i UW... E/CL5000i UW... E/CL6000i UW... E

	Temperatura ambiente	Temperatura exterior
Arrefecimento	16 °C ... 32 °C	-15 °C ... 50 °C
Aquecimento	0 °C ... 30 °C	-15 °C ... 24 °C
Desumidificação	10 °C ... 32 °C	0 °C ... 50 °C

Tab. 88 CL5000iU D.../CL5000iU... C/CC/CL5000iU CN...



O dispositivo de proteção integrado pode bloquear o funcionamento do aparelho caso as temperaturas estejam fora da gama acima indicada.



Se a humidade do ar for superior a 80 % pode formar-se condensação na insuflação de ar. Para evitá-lo, abra ao máximo os defletores verticais (verticalmente ao chão) e ajuste uma potência mais alta do ventilador.

2.4 Informações sobre o gás refrigerante

Esta instalação contém gás fluorado com efeito de estufa como gás refrigerante. A unidade está fechada hermeticamente. Os seguintes dados sobre o gás refrigerante correspondem aos requisitos definidos pelas normas UE n.º 517/2014 sobre gás fluorado com efeito de estufa.



Indicação para o utilizador: Quando o seu instalador reabastecer gás de refrigeração, este deve indicar a quantidade de carga adicional, assim como a quantidade total do gás de refrigeração na tabela seguinte.

Tipo de produto	Potência nominal de arrefecimento [kW]	Potência nominal de aquecimento [kW]	Tipo de gás refrigerante	Potencial de aquecimento global (GWP) [kg Co ₂ equ.]	Equivalente CO ₂ -do primeiro enchimento	Primeira quantidade de carga [kg]	Quantidade de carga adicional para comprimento do tubo L ¹⁾ [g/m]	Quantidade de carga total durante o arranque [kg]
CL5000M 41/2 E	3,52	3,81	R32	675	0,49	0,72	12	
CL5000M 53/2 E	5,28	5,57	R32	675	0,78	1,15	12	
CL5000M 62/3 E	7,03	7,62	R32	675	1,01	1,5	12	
CL5000M 79/3 E	8,79	9,38	R32	675	1,35	2,0	24	
CL5000M 82/4 E	10,55	11,72	R32	675	1,62	2,4	24	
CL5000M 105/4 E	10,55	11,72	R32	675	1,62	2,4	24	
CL5000M 125/5 E	12,02	13,48	R32	675	1,89	2,8	24	

1) Comprimento total do tubo L em metros (se L > 5 m de uma via ODU para IDU).

Tab. 89 F-Gás

3 Operação e manutenção



CUIDADO

Risco de choque elétrico ou peças móveis

- ▶ Desconecte a fonte de alimentação antes de todos os trabalhos de manutenção.
- ▶ Somente as etapas de manutenção não listadas aqui são realizadas por uma empresa especializada autorizada.



Os respetivos manuais de utilização incluem informações sobre a operação das unidades interiores.

3.1 Conflito de modo de funcionamento

Ao utilizar ar condicionado Multisplit, todos os modos de funcionamento são possíveis, mas com as seguintes características especiais:

Se operar mais do que uma unidade interior, as unidades interiores podem entrar em espera devido a um conflito no modo de funcionamento. Um conflito de modo de funcionamento ocorre quando pelo menos uma unidade interior está em modo de aquecimento e ao mesmo tempo pelo menos uma unidade interior está em outro modo de funcionamento (por exemplo, modo de arrefecimento). O modo de aquecimento tem sempre precedência. Todas as unidades interiores que não estão em modo de aquecimento entram em espera por causa do conflito de modo de funcionamento.



Unidades interiores com conflito de modo de funcionamento apresentam "--" no display ou a luz de funcionamento pisca e a luz do temporizador está ligada. Consulte a documentação técnica das unidades interiores para obter mais informações.

Evitar o conflito de modos de funcionamento:

- Nenhuma unidade interior está no modo de aquecimento.
- Todas as unidades interiores estão em modo de aquecimento e/ou desligadas.

3.2 Modo de funcionamento e funções disponíveis

Função	CL5000iU D...	CL5000iU... C/CC	CL5000iU CN...	CL2000 UW... E	CL3000i UW... E	CL5000i UW... E	CL6001i UW... E
Proteção anti-gelo (8 °C Heating)	-	-	✓	✓	✓	✓	✓
Oscilação vertical automática	-	✓	✓	✓	✓	✓	✓
Modo swing automático horizontal	-	-	✓	-	-	✓	✓
Ventilador de ajuste sem níveis	-	✓	✓	✓	✓	✓	✓
Operação manual	✓	✓	✓	✓	✓	✓	✓
Memória da posição dos defletores de ar	-	✓	✓	✓	✓	✓	✓
Humidade do ar desejada (Humidity control)	-	-	-	-	-	-	✓
Sensor de movimento (Human sensor)	-	-	-	-	-	-	✓
Função de ar fresco (Ionizer)	-	-	-	-	-	✓	✓
Função de comando sem fios	+	+	+	-	+	+	+
Módulo de ligação MC R	-	-	✓	-	+	+	-
Função de alarme	✓	✓	✓	+	+	+	+
Operação através de controlador de sala conectado com fio	✓	+ ¹⁾	✓	+	+	+	-
Ajuste da pressão estática externa	✓	-	-	-	-	-	-
Teste de fluxo do ar automático	✓	-	-	-	-	-	-

1) Não é para todos os tipos de produto

Tab. 90 Modo de funcionamento e funções disponíveis

- ✓ Sempre disponível
- Indisponível com o ar condicionado Multisplit
- + Apenas disponível com acessório
- Nunca disponível



Para garantir o funcionamento total, utilizar um controlo remoto compatível com a unidade interior utilizada.

4 Indicações de poupança de energia e otimização do desempenho

- ▶ Regule o aparelho para temperaturas médias.
- ▶ Durante o modo de arrefecimento, feche as cortinas, a fim de evitar a incidência direta do sol.
- ▶ Durante o funcionamento, feche as portas e janelas.
- ▶ Mantenha livres as admissões e insuflações de ar.
- ▶ Ajuste os defletores de modo a garantir uma boa circulação do ar.
- ▶ Utilize o temporizador e a função de poupança/desativação automática integrada (se existente).
- ▶ Limpe o filtro regular e profundamente. Recomendamos a limpeza a cada 2 semanas.
- ▶ Ajuste corretamente os defletores.
- ▶ Opere o aparelho sempre com defletores horizontais abertos.

5 Proteção ambiental e eliminação

Proteção do meio ambiente é um princípio empresarial do Grupo Bosch. Qualidade dos produtos, rentabilidade e proteção do meio ambiente são objetivos com igual importância. As leis e decretos relativos à proteção do meio ambiente são seguidas à risca.

Para a proteção do meio ambiente são empregados, sob considerações económicas, as mais avançadas técnicas e os melhores materiais.

Embalagem

No que diz respeito à embalagem, participamos nos sistemas de reciclagem vigentes no país, para assegurar uma reciclagem otimizada. Todos os materiais de embalagem utilizados são ecológicos e recicláveis.

Aparelho usado

Aparelhos obsoletos contêm materiais que podem ser reutilizados. Os módulos podem ser facilmente separados e os plásticos são identificados. Desta maneira, poderão ser separados em diferentes grupos e posteriormente enviados a uma reciclagem ou eliminados.

Aparelhos elétricos e eletrónicos em fim de vida



Este símbolo significa que o produto não pode ser eliminado com outros resíduos, mas tem de ser levado para os pontos de recolha de resíduos para tratamento, recolha, reciclagem e eliminação.

O símbolo é válido para países que possuem diretivas relativas a resíduos eletrónicos, por ex., "Diretiva da União Europeia 2012/19/CE sobre aparelhos elétricos e eletrónicos em fim de vida". Estas disposições definem o quadro regulamentador da diretiva válido para o retorno e reciclagem de aparelhos eletrónicos usados em cada país.

Os aparelhos eletrónicos que podem conter substâncias perigosas têm de ser reciclados de forma responsável para minimizar os possíveis danos ao meio ambiente e perigos para a saúde das pessoas. Para esse efeito, a reciclagem de resíduos eletrónicos contribui para a preservação de recursos naturais.

Para obter mais informações sobre a eliminação ecologicamente segura de aparelhos elétricos e eletrónicos usados, contacte as entidades responsáveis do local, a empresa de eliminação de resíduos ou distribuidor no qual comprou o produto.

Pode encontrar mais informações aqui:
www.weee.bosch-thermotechnology.com/

Baterias

As baterias não devem ser descartadas no lixo doméstico. As baterias gastas devem ser descartadas nos sistemas de recolha locais.

Refrigerante R32



O aparelho contém gases fluorados com efeito de estufa R32 (potencial de aquecimento global 675¹⁾) com inflamabilidade e toxicidade reduzidas (A2L ou A2).

A quantidade contida é indicada na placa de identificação da unidade exterior.

Os refrigerantes são um perigo para o meio ambiente e devem ser recolhidos e descartados separadamente.

6 Aviso de Proteção de Dados



Nós, **Bosch Thermotecnologia, S.A., com sede em Av. Infante D. Henrique Lotes 2E-3E, 1800-220 Lisboa, Portugal**, tratamos informações de produto e de instalação, dados técnicos e de ligação, dados de comunicação, dados de registo do produto e de histórico do cliente com vista a fornecer a funcionalidade do produto (art.º 6 §1.1 b do RGPD), para cumprir o nosso dever de vigilância do produto e por motivos de segurança e proteção do produto (art.º 6 §1.1 f do RGPD), para salvaguardar os nossos direitos relacionados com questões no âmbito da garantia e do registo do produto (art.º 6 §1.1 f do RGPD), bem como para analisar a distribuição dos nossos produtos e para fornecer informações e ofertas individualizadas relacionadas com o produto (art.º 6 §1.1 f do RGPD). Para fornecer serviços, tais como vendas e marketing, gestão de contratos, gestão de pagamentos, programação, alojamento de dados e serviços de linhas diretas, podemos solicitar e transferir dados a fornecedores de serviços externos e/ou empresas filiais da Bosch. Em alguns casos, mas apenas se for garantida a proteção adequada dos dados, os dados pessoais poderão ser transferidos para destinatários localizados fora do Espaço Económico Europeu. São fornecidas informações adicionais mediante pedido. Pode contactar o nosso Encarregado da Proteção de Dados em: Data Protection Officer, Information Security and Privacy (C/ISP), Robert Bosch GmbH, Postfach 30 02 20, 70442 Stuttgart, ALEMANHA.

Tem o direito de objeção ao tratamento dos seus dados pessoais em qualquer momento, com base no art.º 6 §1.1 f do RGPD por motivos relacionados com a sua situação específica ou se os seus dados forem usados para fins de marketing direto. Para exercer os seus direitos, contacte-nos através de privacy.ttpo@bosch.com. Para obter mais informações, siga o código QR.

Tem o direito de objeção ao tratamento dos seus dados pessoais em qualquer momento, com base no art.º 6 §1.1 f do RGPD por motivos relacionados com a sua situação específica ou se os seus dados forem usados para fins de marketing direto. Para exercer os seus direitos, contacte-nos através de privacy.ttpo@bosch.com. Para obter mais informações, siga o código QR.

1) com base no anexo I do Regulamento (UE) nº 517/2014 do Parlamento e do Conselho Europeu, de 16 de abril de 2014.

Cuprins

1	Explicarea simbolurilor și instrucțiuni de siguranță...	110
1.1	Explicarea simbolurilor	110
1.2	Instrucțiuni generale de siguranță	111
1.3	Indicații referitoare la aceste instrucțiuni	111
2	Date despre produs	112
2.1	Declarație de conformitate	112
2.2	Componentele aparatului	112
2.3	Intervalul de temperaturi de funcționare	112
2.4	Date referitoare la agentul frigorific	113
3	Utilizare și întreținere	113
3.1	Regimul de funcționare diferă	113
3.2	Regimuri de funcționare și funcții disponibile	114
4	Indicații privind economisirea energiei și optimizarea puterii	114
5	Protecția mediului și eliminarea ca deșeu	115
6	Notificare privind protecția datelor	115

1 Explicarea simbolurilor și instrucțiuni de siguranță

1.1 Explicarea simbolurilor

Indicații de avertizare

În indicațiile de avertizare există cuvinte de semnalare, care indică tipul și gravitatea consecințelor care pot apărea dacă nu se respectă măsurile pentru evitarea pericolului.

Următoarele cuvinte de semnalare sunt definite și pot fi întâlnite în prezentul document:

PERICOL

PERICOL înseamnă că pot rezulta vătămări personale grave până la vătămări care pun în pericol viața.

AVERTIZARE

AVERTIZARE înseamnă că pot rezulta daune personale grave până la daune care pun în pericol viața.

PRECAUȚIE

PRECAUȚIE înseamnă că pot rezulta vătămări corporale ușoare până la vătămări corporale grave.





ATENȚIE

ATENȚIE înseamnă că pot rezulta daune materiale.

Informații importante



Informațiile importante fără pericole pentru persoane și bunuri sunt marcate prin simbolul afișat Info.

Simbol	Semnificație
	Avertizare cu privire la materialele inflamabile: Agentul frigorific R32 din acest produs este un gaz cu inflamabilitate redusă și toxicitate redusă (A2L sau A2).
	Purtați mănuși de protecție în timpul lucrărilor de instalare și întreținere.
	Întreținerea trebuie să fie realizată de o persoană calificată, respectând indicațiile din instrucțiunile de întreținere.
	Respectați indicațiile din instrucțiunile de utilizare în timpul procesului de utilizare.

Tab. 91

1.2 Instrucțiuni generale de siguranță

Indicații privind grupul țintă

Aceste instrucțiuni de utilizare sunt adresate utilizatorului instalației de aer condiționat. Trebuie respectate indicațiile din toate instrucțiunile relevante pentru instalație. Nerespectarea poate conduce la daune materiale și/sau daune personale și pericol de moarte.

- ▶ Citiți instrucțiunile de utilizare ale tuturor componentelor instalației înainte de utilizare și păstrați-le.
- ▶ Țineți cont de indicațiile de siguranță și de avertizare.

Utilizarea conform destinației

Unitatea interioară este adecvată pentru instalarea în interiorul clădirii și conectarea cu o unitate exterioară și alte componente ale sistemului, de ex. regulatoare.

Unitatea exterioară este adecvată pentru instalarea la exteriorul clădirii și conectarea la una sau mai multe unități interioare și alte componente ale sistemului, de ex. regulatoare.

Instalația de aer condiționat este destinată numai uzului comercial/privat, unde abaterile de temperatură de la valorile nominale setate nu duc la vătămări corporale ori daune materiale. Instalația de aer condiționat nu este adecvată pentru setarea și menținerea exactă a nivelului de umiditate absolut dorit.

Orice altă utilizare nu este conformă destinației. Utilizarea neconformă cu destinația și daunele rezultate în urma acesteia nu sunt acoperite de garanție.

Pentru instalarea în locuri speciale (garaje subterane, săli de mașini, balcoane sau spații semi-deschise):

- ▶ Respectați în primul rând cerințele privind locul de instalare din documentația tehnică.

Pericole generale din cauza agentului frigorific

- ▶ Acest aparat este umplut cu agent frigorific. Agentul frigorific sub formă de gaz poate forma gaze toxice la contactul cu focul.
- ▶ Dispuneți efectuarea periodică a verificărilor și lucrărilor de inspecție și întreținere la instalație de către o firmă de specialitate autorizată.
- ▶ Dacă suspectați existența unor scurgeri de agent frigorific, aerisiți temeinic încăperea și notificați o firmă de specialitate autorizată.

Modificări și reparații

Modificările necorespunzătoare efectuate asupra instalației de aer condiționat pot provoca vătămarea persoanelor și/sau daune materiale.

- ▶ Lucrările se vor efectua numai de către o firmă de specialitate autorizată.
- ▶ Nu efectuați modificări la nivelul unității exterioare, unității interioare sau al altor piese ale instalației de aer condiționat.
- ▶ Înainte de orice lucrări de întreținere, decuplați instalația de aer condiționat de la alimentarea cu energie electrică.

Indicații privind manipularea instalației

Utilizarea incorectă a instalației de aer condiționat vă poate afecta sănătatea.

- ▶ Nu expuneți corpul la acțiunea directă a curentului de aer pentru o perioadă îndelungată.
- ▶ Pentru sugari, copii, persoane în vârstă, persoane imobilizate la pat sau persoane cu dizabilități, asigurați-vă că temperatura încăperii este adecvată persoanelor care se află în aceasta.
- ▶ Nu introduceți obiecte în aparat, acest lucru poate duce la vătămări.

Manipularea necorespunzătoare a aparatului poate duce la diminuarea puterii sau chiar la deteriorarea aparatului sau vătămarea persoanelor.

- ▶ Nu blocați calea de intrare a aerului și calea de ieșire a aerului de la nivelul aparatului.
- ▶ Închideți ușile și ferestrele în timpul utilizării.
- ▶ Protejați unitatea interioară împotriva pătrunderii apei.
- ▶ Verificați cadrul de montaj ale unității exterioare în mod regulat în privința uzurii și fixării corespunzătoare.
- ▶ Nu aplicați greutate pe unitatea exterioară, de ex. prin așezarea obiectelor sau persoanelor.
- ▶ Mențineți un nivel minim de praf, vapori și umiditate în încăperea de amplasare a unității interioare.
- ▶ Nu utilizați gaze inflamabile în apropierea aparatului, de ex. din tuburi de aerosoli.
- ▶ Atunci când ceva pare în neregulă la nivelul aparatului de aer condiționat (de ex. miroase a ars, un cablu este defect), încetați imediat utilizarea și decuplați alimentarea cu energie electrică.

Siguranța aparatelor electrice pentru uz casnic și similar

Pentru a evita punerea în pericol prin aparate electrice se impun următoarele indicații conforme cu EN 60335-1:

„Acest aparat poate fi utilizat de copii cu vârsta de peste 8 ani, precum și de persoane cu o capacitate fizică, senzorială sau mintală redusă, sau cu lipsă de experiență și de cunoștințe dacă sunt supravegheate sau dacă au fost informate cu privire la utilizarea în siguranță a aparatului și înțeleg pericolele care pot rezulta. Copiii nu trebuie să se joace cu aparatul. Curățarea și lucrările de întreținere destinate utilizatorului nu trebuie efectuate de copii nesupravegheați.“

„Dacă se deteriorează cablul de conectare la rețea, acesta trebuie înlocuit de către serviciul pentru clienți ori de către o persoană calificată, pentru a se evita punerea în pericol.“

1.3 Indicații referitoare la aceste instrucțiuni

Figurile pot fi găsite la sfârșitul acestor instrucțiuni. Textul conține referințe la figuri.

În funcție de model, produsele pot fi diferite de reprezentarea din aceste instrucțiuni.

2 Date despre produs

2.1 Declarație de conformitate

Acest produs corespunde în construcția și comportamentul său de funcționare cerințelor europene și naționale.

 Prin intermediul marcatului CE este declarată conformitatea produsului cu toate prescripțiile legale UE aplicabile, prevăzute la nivelul marcatului.

Textul complet al declarației de conformitate este disponibil pe Internet: www.bosch-climate.ro.

2.2 Componentele aparatului

Aparat montat pe perete CL2000 UW... E/CL3000i UW... E / CL5000i UW... E - Legendă la Fig. 1:

- [1] Capac superior
- [2] Spațiu pentru filtrul de dimensiuni mici
- [3] Filtru de aer
- [4] Parte din spate a display-ului
- [5] Tastă pentru regim manual
- [6] Tablă de ghidare a aerului

Aparat montat pe perete CL6000i UW... E - Legendă la Fig. 2:

- [1] Capac superior
- [2] Filtru de aer
- [3] Spațiu pentru două filtre de dimensiuni mici
- [4] Senzor de mișcare (Human sensor)
- [5] Tastă pentru regim manual
- [6] Tablă de ghidare a aerului
- [7] Display

Aparat pentru canale - legendă la Fig. 3:

- [1] Admisie aer
- [2] Casetă de control electrică
- [3] Filtru de aer
- [4] Orificiu de admisie

Aparat tip casetă CL5000iU 4CC... și CL5000iL 4C... - Legendă la Fig. 4 și 5:

- [1] Display
- [2] Grilaj de admisie a aerului
- [3] Admisie aer
- [4] Orificiu de admisie

Aparat consolă CL5000iU CN... - Legendă la Fig. 6:

- [1] Orificiu de admisie
- [2] Display
- [3] Conducta pentru agentul frigorigen
- [4] Evacuare condensat
- [5] Grilaj de admisie a aerului / admisie aer

Unitate externă - Legendă la Fig. 7:

- [1] Capac ventilator
- [2] Conducta pentru agentul frigorigen
- [3] Tronson de legătură (către unitatea internă)
- [4] Vană de gaz și supapă pentru lichide

2.3 Intervalul de temperaturi de funcționare

	Temperatura încăperii	Temperatura exterioară
Răcire	17 °C ... 32 °C	-15 °C ... 50 °C
Încălzire	0 °C ... 30 °C	-15 °C ... 24 °C
Dezumidificare	10 °C ... 32 °C	0 °C ... 50 °C

Tab. 92 CL2000 UW... E/CL3000i UW... E/CL5000i UW... E/CL6000i UW... E

	Temperatura încăperii	Temperatura exterioară
Răcire	16 °C ... 32 °C	-15 °C ... 50 °C
Încălzire	0 °C ... 30 °C	-15 °C ... 24 °C
Dezumidificare	10 °C ... 32 °C	0 °C ... 50 °C

Tab. 93 CL5000iU D.../CL5000iU... C/CC/CL5000iU CN...



Dispozitivul de protecție montat poate bloca funcționarea aparatului la temperaturi în afara celor din intervalul definit mai sus.



În cazul în care umiditatea aerului depășește 80 %, se poate forma condens la nivelul orificiului de evacuare a aerului. Pentru a evita acest lucru, deschideți cât mai mult posibil clapetele de ventilație verticale (vertical față de sol) și setați ventilatorul la treapta cea mai ridicată de putere.

2.4 Date referitoare la agentul frigorific

Acest aparat **conține, ca agent frigorific, gaze fluorurate cu efect de seră**. Unitatea este închisă ermetic. Următoarele date referitoare la agentul frigorific corespund cerințelor regulamentului UE nr. 517/2014 privind gazele fluorurate cu efect de seră.



Indicație pentru utilizator: atunci când instalatorul dumneavoastră completează agentul frigorific, acesta înregistrează capacitatea de umplere suplimentară, cât și cantitatea totală a agentului frigorific în următorul tabel.

Tip de produs	Putere nominală răcire [kW]	Putere nominală încălzire [kW]	Tip agent frigorific	Potențial de încălzire globală (GWP) [kg CO ₂ echivalent]	Echivalent al valorii de CO ₂ pentru umplerea inițială	Cantitate inițială de alimentare [kg]	Capacitate suplimentară de alimentare pentru lungimea țevii L ¹⁾ [g/m]	Cantitate totală de alimentare la punerea în funcțiune [kg]
CL5000M 41/2 E	3,52	3,81	R32	675	0,49	0,72	12	
CL5000M 53/2 E	5,28	5,57	R32	675	0,78	1,15	12	
CL5000M 62/3 E	7,03	7,62	R32	675	1,01	1,5	12	
CL5000M 79/3 E	8,79	9,38	R32	675	1,35	2,0	24	
CL5000M 82/4 E	10,55	11,72	R32	675	1,62	2,4	24	
CL5000M 105/4 E	10,55	11,72	R32	675	1,62	2,4	24	
CL5000M 125/5 E	12,02	13,48	R32	675	1,89	2,8	24	

1) Lungime totală a țevii L în metri (atunci când L > 5 m traseul între ODU și IDU este simplu).

Tab. 94 Gaz F

3 Utilizare și întreținere



PRECAUȚIE

Pericol de electrocutare sau din cauza pieselor mobile

- ▶ Înainte de orice lucrări de întreținere, întrerupeți alimentarea cu energie electrică.
- ▶ Pașii de întreținere care nu sunt descriși aici pot fi efectuați doar de către o firmă de specialitate autorizată.



Informațiile privind utilizarea unităților interne sunt incluse în instrucțiunile de utilizare aferente.

3.1 Regimul de funcționare diferă

La utilizarea aparatelor de aer condiționat tip multi-split, sunt posibile toate regimurile de funcționare, dar cu următoarele particularități:

Dacă utilizați mai mult de o unitate interioară, este posibil ca unitățile interioare să intre în standby din cauză că regimul de funcționare diferă. O diferență în regimul de funcționare apare atunci când cel puțin o unitate interioară se află într-un regim de încălzire și, în același timp, cel puțin o unitate interioară se află într-un alt regim de funcționare (de exemplu, regim de răcire). Regimul de încălzire are întotdeauna prioritate. Toate unitățile interioare care nu se află în regimul de încălzire trec în standby din cauză că regimul de funcționare diferă.



Unitățile interioare cu diferențe în regimul de funcționare indică „--“ pe afișaj sau lumina de prezență a activității și lumina temporizatorului se aprinde. Pentru mai multe informații, a se vedea documentația tehnică a unităților interioare.

Evitarea diferențelor în regimul de funcționare:

- Nicio unitate interioară nu se află în regim de încălzire.
- Toate unitățile interioare se află în regim de încălzire și / sau sunt oprite.

3.2 Regimuri de funcționare și funcții disponibile

Funcție	CL5000iU D...	CL5000iU... C/CC	CL5000iU CN...	CL2000 UW... E	CL3000i UW... E	CL5000i UW... E	CL6001i UW... E
Protecție împotriva înghețului (8 °C Heating)	-	-	✓	✓	✓	✓	✓
Oscilație automată verticală	-	✓	✓	✓	✓	✓	✓
Oscilație automată orizontală	-	-	✓	-	-	✓	✓
Ventilator continuu	-	✓	✓	✓	✓	✓	✓
Regim manual	✓	✓	✓	✓	✓	✓	✓
Dispozitiv de memorare a poziției lamelelor pentru fanta de ventilație	-	✓	✓	✓	✓	✓	✓
Umiditate nominală (Humidity control)	-	-	-	-	-	-	✓
Senzor de mișcare (Human sensor)	-	-	-	-	-	-	✓
Funcție pentru aer proaspăt (Ionizer)	-	-	-	-	-	✓	✓
Funcție de comandă fără fir	+	+	+	-	+	+	+
Modul de conectare MC R	-	-	✓	-	+	+	-
Funcție de alarmă	✓	✓	✓	+	+	+	+
Operare prin regulator de încăpere conectat cu cablu	✓	+ ¹⁾	✓	+	+	+	-
Setare presiune statică externă	✓	-	-	-	-	-	-
Test automat al fluxului de aer	✓	-	-	-	-	-	-

1) Nu toate tipurile de produse

Tab. 95 Regimuri de funcționare și funcții disponibile

- ✓ Întotdeauna disponibil
- Indisponibil cu aparat de aer condiționat tip multi-split
- + Disponibil doar cu accesorii
- Niciodată disponibil



Pentru a garanta funcționalitatea integrală, utilizați o telecomandă compatibilă cu unitatea interioară utilizată.

4 Indicații privind economisirea energiei și optimizarea puterii

- ▶ Setati aparatul la temperaturi medii.
- ▶ În timpul regimului de răcire, trageți draperiile pentru a evita expunerea la razele solare directe.
- ▶ Închideți ușile și ferestrele în timpul utilizării.
- ▶ Nu obstrucționați orificiile de admisie și de evacuare a aerului.
- ▶ Ajustați clapetele de ventilație astfel încât aerul să poată circula în mod corespunzător.
- ▶ Folosiți temporizatorul și funcția de economisire a energiei/repaus integrată la nivelul aparatului (dacă există).
- ▶ Curățați temeinic filtrul, la intervale regulate. Recomandăm curățarea la fiecare 2 săptămâni.
- ▶ Ajustați clapetele de ventilație în mod corect.
- ▶ Utilizați întotdeauna aparatul cu clapetele de ventilație orizontale deschise.

5 Protecția mediului și eliminarea ca deșeu

Protecția mediului este unul dintre principiile fundamentale ale grupului Bosch.

Pentru noi, calitatea produselor, rentabilitatea și protecția mediului, ca obiective, au aceeași prioritate. Legile și prescripțiile privind protecția mediului sunt respectate în mod riguros.

Pentru a proteja mediul, utilizăm cele mai bune tehnologii și materiale ținând cont și de punctele de vedere economice.

Ambalaj

În ceea ce privește ambalajul, participăm la sistemele de valorificare specifice fiecărei țări, care garantează o reciclare optimă.

Toate ambalajele utilizate sunt nepoluante și reutilizabile.

Deșeuri de echipamente

Aparatele uzate conțin materiale de valoare, ce pot fi revalorificate. Grupele constructive sunt ușor de demontat. Materialele plastice sunt marcate. În acest fel diversele grupe constructive pot fi sortate și reutilizate sau reciclate.

Deșeuri de echipamente electrice și electronice



Acest simbol indică faptul că produsul nu trebuie eliminat împreună cu alte deșeuri, ci trebuie dus la un centru de colectare a deșeurilor în scopul tratării, colectării, reciclării și eliminării ca deșeu.

Simbolul este valabil pentru țări cu reglementări privind deșeurile electronice, de ex. "Directiva europeană 2012/19/CE privind deșeurile de echipamente electrice și electronice". Aceste prevederi definesc condițiile-cadru valabile pentru returnarea și reciclarea deșeurilor de echipamente electronice în țările individuale.

Deoarece aparatele electronice pot conține substanțe nocive, acestea trebuie reciclate în mod responsabil, pentru a minimiza posibilele daune aduse mediului și posibilele pericole pentru sănătatea oamenilor. De asemenea, reciclarea deșeurilor electronice contribuie la conservarea resurselor naturale.

Pentru mai multe informații privind eliminarea ecologică a deșeurilor de echipamente electrice și electronice, adresați-vă autorităților locale competente, firmelor de eliminare a deșeurilor sau comerciantului de la care ați achiziționat produsul.

Pentru mai multe informații, accesați:
www.weee.bosch-thermotechnology.com/

Bateriile

Bateriile nu trebuie eliminate împreună cu gunoiul menajer. Bateriile uzate trebuie eliminate prin intermediul sistemelor de colectare locale.

Agent frigorific R32



Aparatul conține gaz fluorurat cu efect de seră R32 (Potențial de gaz cu efect de seră 675¹) cu inflamabilitate redusă și toxicitate redusă (A2L sau A2).

Cantitatea conținută este specificată pe plăcuța de identificare a unității exterioare.

Agentul frigorific reprezintă un pericol pentru mediu și trebuie să fie colectat separat și eliminat ca deșeu.

6 Notificare privind protecția datelor



La **Robert Bosch S.R.L., Departamentul Termotehnică, Str. Horia Măcelariu 30-34, 013937 București, Romania**, prelucram informații privind produsele și instalațiile, date tehnice și date de conectare, date de comunicare, date privind

înregistrarea produselor și istoricul clienților pentru a asigura funcționalitatea produselor (art. 6, alin. (1), lit. b) din RGPD), în vederea îndeplinirii obligației noastre de supraveghere a produselor și din motive de siguranță a produselor și de securitate (art. 6, alin. (1), lit. f) din RGPD), pentru asigurarea și apărarea drepturilor noastre în legătură cu întrebările referitoare la garanția și înregistrarea produsului (art. 6, alin. (1), lit. f) din RGPD) și pentru a analiza distribuția produselor noastre și a furniza informații și oferte personalizate privind produsul (art. 6, alin. (1), lit. f) din RGPD). Pentru a furniza servicii, precum servicii de vânzări și marketing, management-ul contractelor, gestionarea plăților, servicii de programare, găzduirea de date și servicii call center, putem încredința și transmite datele către furnizori de servicii externi și/sau întreprinderi afiliate firmei Bosch. În anumite cazuri și numai dacă se asigură o protecție corespunzătoare a datelor, datele cu caracter personal pot fi transmise unor destinatari din afara Spațiului Economic European. Mai multe informații pot fi furnizate la cerere. Puteți contacta responsabilul nostru cu protecția datelor la adresa: Ofițer Responsabil cu Protecția Datelor, Confidențialitatea și Securitatea Informației (C/ISP), Robert Bosch GmbH, cod poștal 30 02 20, 70442 Stuttgart, GERMANIA.

Aveți dreptul de a vă opune în orice moment prelucrării datelor dumneavoastră cu caracter personal în baza art. 6, alin. (1), lit. f) din RGPD din motive legate de situația dumneavoastră particulară sau în scopuri de marketing direct. Pentru a vă exercita drepturile, vă rugăm să ne contactați la adresa DPO@bosch.com. Pentru mai multe informații, scanați codul QR.

1) în baza Anexei I a Ordonanței (UE) nr. 517/2014 a Parlamentului și Consiliului European din 16 aprilie 2014.

Obsah

1	Vysvetlenie symbolov a bezpečnostné pokyny	116
1.1	Vysvetlenia symbolov	116
1.2	Všeobecné bezpečnostné pokyny	117
1.3	Upozornenia k tomuto návodu	117
2	Údaje o výrobku	118
2.1	Vyhlasenie o zhode	118
2.2	Súčasti zariadenia	118
2.3	Rozsah prevádzkovej teploty	118
2.4	Údaje o chladiacom prostriedku	119
3	Prevádzka a údržba	119
3.1	Konflikt prevádzkových režimov	119
3.2	Dostupné režimy a funkcie	120
4	Pokyny na úsporu energie a optimalizáciu výkonu	120
5	Ochrana životného prostredia a likvidácia odpadu	121
6	Informácia o ochrane osobných údajov	121

1 Vysvetlenie symbolov a bezpečnostné pokyny

1.1 Vysvetlenia symbolov

Výstražné upozornenia

Signálne výrazy uvedené vo výstražných upozorneniach označujú druh a intenzitu následkov v prípade nedodržania opatrení na odvrátenie nebezpečenstva.

V tomto dokumente sú definované a môžu byť použité nasledovné výstražné výrazy:

NEBEZPEČENSTVO

NEBEZPEČENSTVO znamená, že dôjde k ťažkým až život ohrozujúcim zraneniam.

VAROVANIE

VAROVANIE znamená, že môže dôjsť k ťažkým až život ohrozujúcim zraneniam.

POZOR

POZOR znamená, že môže dôjsť k ľahkým až stredne ťažkým zraneniam osôb.





UPOZORNENIE

UPOZORNENIE znamená, že môže dôjsť k vecným škodám.

Dôležité informácie



Dôležité informácie bez ohrozenia ľudí alebo rizika vecných škôd sú označené informačným symbolom.

Symbol	Význam
	Varovanie pred horľavými látkami: Chladiaci prostriedok R32 v tomto produkte je plyn s nízkou horľavosťou a nízkou toxicitou (A2L alebo A2).
	Pri inštalácii a údržbe noste ochranné rukavice.
	Údržbu by mala vykonávať kvalifikovaná osoba za dodržania pokynov v návode na údržbu.
	Počas prevádzky dodržujte pokyny návodu na obsluhu.

Tab. 96

1.2 Všeobecné bezpečnostné pokyny

⚠ Pokyny pre cieľovú skupinu

Tento návod na obsluhu je určený pre prevádzkovateľa klimatizačného zariadenia. Je nutné dodržiavať pokyny uvedené vo všetkých návodoch relevantných pre zariadenie. V prípade nedodržania pokynov môže dôjsť k vecným škodám a zraneniam osôb, až s následkom smrti.

- ▶ Pred začiatkom obsluhy si prečítajte návody na obsluhu všetkých častí zariadenia a majte ich odložené tak, aby boli k dispozícii.
- ▶ Dodržujte bezpečnostné a výstražné upozornenia.

⚠ Správne použitie

Vnútrotná jednotka je určená na inštaláciu v budove s prípojkou na vonkajšiu jednotku a ďalšie komponenty systému, napr. reguláciu.

Vonkajšia jednotka je určená na inštaláciu mimo budovy s prípojkou na jednu alebo viaceré vnútrotné jednotky a ďalšie komponenty systému, napr. reguláciu.

Klimatizačné zariadenie je určené len na komerčné/súkromné použitie, kde odchýlky teploty od nastavených hodnôt nevedú k zraneniu osôb alebo poškodeniu materiálov. Klimatizačné zariadenie nie je vhodné na presné nastavenie a udržiavanie požadovanej absolútnej vlhkosti vzduchu.

Akkoľvek iné použitie nezodpovedá účelu použitia. Na nesprávne používanie a škody vyplývajúce z porušenia týchto ustanovení sa nevzťahuje záruka.

Ohľadom inštalácie na špecifických miestach (podzemná garáž, technické miestnosti, balkón alebo na ľubovoľných polootvorených plochách):

- ▶ Venujte pozornosť predovšetkým požiadavkám na miesto inštalácie v technickej dokumentácii.

⚠ Všeobecné nebezpečenstvo vyplývajúce z chladiacich prostriedkov

- ▶ Toto zariadenie je naplnené chladiacim prostriedkom. Chladiaci plyn môže pri kontakte s ohňom vytvárať toxické plyny.
- ▶ Dajte špecializovanej firme s oprávnením pravidelne vykonávať revíziu a údržbu zariadenia.
- ▶ Ak vznikne podozrenie na únik chladiaceho prostriedku, miestnosť dôkladne vyvetrajte a informujte špecializovanú firmu s oprávnením.

⚠ Prestavba a opravy

Neodborne vykonané zmeny na klimatizačnom zariadení alebo iných častiach vykurovacieho zariadenia môžu spôsobiť poranenia osôb a/alebo vecné škody.

- ▶ Práce dajte vykonať iba špecializovanej firme s oprávnením.
- ▶ Nevykonávajte zmeny na vonkajšej jednotke, vnútornej jednotke alebo na iných častiach klimatizačného zariadenia.
- ▶ Pred každou údržbou klimatizačného zariadenia odpojte elektrické napájanie.

⚠ Upozornenia ohľadom zaobchádzania so zariadením

Nesprávne použitie môže poškodiť vaše zdravie.

- ▶ Nevystavujte telo na dlhší čas priamemu prúdu vzduchu.
- ▶ V prípade kojencov, detí, starších ľudí, imobilných alebo postihnutých osôb zabezpečte, aby bola priestorová teplota vhodná pre osoby nachádzajúce sa v miestnosti.
- ▶ Do zariadenia nikdy nezasúvajte predmety, mohli by ste sa zraniť.

Nesprávne zaobchádzanie so zariadením môže viesť k zníženiu výkonu až k poškodeniu zariadenia alebo poškodeniu zdravia.

- ▶ Nezatvárajte prívody a odvody vzduchu na zariadeniach.
- ▶ Počas prevádzky zatvorte dvere a okná.
- ▶ Vnútrotnú jednotku chráňte pred zatečením vody.
- ▶ Pravidelne kontrolujte opotrebovanie a pevné uloženie montážneho podstavca vonkajšej jednotky.
- ▶ Vonkajšiu jednotku nezaťažujte, napr. predmetmi alebo osobami.
- ▶ V inštalačnej miestnosti udržiajte minimum prachu, pár a vlhkosti.
- ▶ V blízkosti zariadení nepoužívajte žiadne ľahko zápalné plyny, napr. rozprašovače.
- ▶ Ak sa prejaví, že s klimatizačným zariadením nie je niečo v poriadku (napr. zápach po spálení, poškodený kábel), prevádzku ihneď zastavte a odpojte elektrické napájanie.

⚠ Bezpečnosť elektrických zariadení pre použitie v domácnosti a na podobné účely

Aby sa zabránilo ohrozeniu elektrickými prístrojmi, platia podľa EN 60335-1 nasledovné pravidlá:

„Toto zariadenie môžu používať deti staršie ako 8 rokov a osoby so zníženými fyzickými, sensorickými alebo mentálnymi schopnosťami alebo osoby s nedostatočnými skúsenosťami a vedomosťami iba vtedy, ak sú pod dozorom alebo ak boli poučené o bezpečnej obsluhu zariadenia a rozumejú s tým spojeným nebezpečenstvám. Deti sa so zariadením nesmú hrať. Čistenie ani užívateľskú údržbu nesmú vykonávať deti bez dozoru.“

„V prípade, že je poškodený sieťový kábel, musí ho vymeniť výrobca alebo jeho servisný technik alebo osoba s podobnou kvalifikáciou, aby sa zabránilo ohrozeniu.“

1.3 Upozornenia k tomuto návodu

Obrázky nájdete sústredené na konci tohto návodu. Text obsahuje odkazy na obrázky.

Výrobky sa môžu v závislosti od modelu líšiť od znázornenia v tomto návode.

2 Údaje o výrobku

2.1 Vyhlásenie o zhode

Konštrukcia tohto produktu a jeho funkcia počas prevádzky zodpovedá požiadavkám EÚ a národným požiadavkám.

 Značkou CE sa vyhlasuje zhoda produktu so všetkými aplikovateľnými právnymi predpismi EÚ, ktoré predpisujú označenie touto značkou.

Úplný text vyhlásenia o zhode je k dispozícii na internete: www.junkers.sk.

2.2 Súčasti zariadenia

Nástenné zariadenie CL2000 UW... E/CL3000i UW... E /CL5000i

UW... E – legenda k obrázku 1:

- [1] Vrchný kryt
- [2] Miesto na malý filter
- [3] Vzduchový filter
- [4] Zadná strana displeja
- [5] Tlačidlo na manuálnu prevádzku
- [6] Plech na vedenie vzduchu

Nástenné zariadenie CL6000i UW... E – legenda k obrázku 2:

- [1] Vrchný kryt
- [2] Vzduchový filter
- [3] Miesto na dva malé filtre
- [4] Snímač pohybu (Human sensor)
- [5] Tlačidlo na manuálnu prevádzku
- [6] Plech na vedenie vzduchu
- [7] Displej

Zariadenie do kanála – legenda k obrázku 3:

- [1] Prívod vzduchu
- [2] Elektrická ovládacia skrinka
- [3] Vzduchový filter
- [4] Výstup vzduchu

Kazetové zariadenie CL5000iU 4CC... a CL5000iL 4C... – legenda k obrázku 4 a 5:

- [1] Displej
- [2] Mriežka prívodu vzduchu
- [3] Prívod vzduchu
- [4] Výstup vzduchu

Konzolové zariadenie CL5000iU CN... – legenda k obrázku 6:

- [1] Výstup vzduchu
- [2] Displej
- [3] Vedenie chladiaceho prostriedku
- [4] Odvod kondenzátu
- [5] Vstupná mriežka vzduchu/prívod vzduchu

Vonkajšia jednotka – legenda k obrázku 7:

- [1] Kryt ventilátora
- [2] Vedenie chladiaceho prostriedku
- [3] Spojovací kábel (k vnútornej jednotke)
- [4] Plynový a kvapalinový ventil

2.3 Rozsah prevádzkovej teploty

	Priestorová teplota	Vonkajšia teplota
Chladenie	17 °C ... 32 °C	-15 °C ... 50 °C
Vykurovanie	0 °C ... 30 °C	-15 °C ... 24 °C
Odvlhčovanie	10 °C ... 32 °C	0 °C ... 50 °C

Tab. 97 CL2000 UW... E/CL3000i UW... E /CL5000i UW... E/CL6000i UW... E

	Priestorová teplota	Vonkajšia teplota
Chladenie	16 °C ... 32 °C	-15 °C ... 50 °C
Vykurovanie	0 °C ... 30 °C	-15 °C ... 24 °C
Odvlhčovanie	10 °C ... 32 °C	0 °C ... 50 °C

Tab. 98 CL5000iU D.../CL5000iU... C/CC/CL5000iU CN...



Zabudované ochranné zariadenie môže zablokovať prevádzku zariadenia mimo uvedeného rozsahu.



Ak je vlhkosť vzduchu vyššia ako 80 %, na výstupe vzduchu môže dôjsť ku kondenzácii. Aby sa tomu zamedzilo, otvorte zvislé vetracie klapky čo najviac (zvislo k podlahe) a nastavte vysoký výkon ventilátora.

2.4 Údaje o chladiacom prostriedku

Toto zariadenie **obsahuje fluorizované skleníkové plyny**, ktoré sú v ňom použité ako chladiaci prostriedok. Jednotka je hermeticky uzavretá. Nasledovné údaje o chladiacom prostriedku zodpovedajú požiadavkám nariadenia EÚ č. 517/2014 týkajúceho sa fluorizovaných skleníkových plynov.



Upozornenie pre prevádzkovateľa: Ak inštalatér doplní chladiaci prostriedok, zaznačí údaj o dodatočnom plniacom množstve aj o celkovom množstve chladiaceho prostriedku do nasledovnej tabuľky.

Typ produktu	Menovitý výkon chladenia [kW]	Menovitý výkon vykurovania [kW]	Typ chladiaceho prostriedku	Potenciál globálneho otepľovania (GWP) [kg Co ₂ ekv.]	Co ₂ ekvivalent prvej náplne	Množstvo prvej náplne [kg]	Dodatočné plniace množstvo pre dĺžku rúry L ¹⁾ [g/m]	Celkové množstvo náplne pri uvedení do prevádzky [kg]
CL5000M 41/2 E	3,52	3,81	R32	675	0,49	0,72	12	
CL5000M 53/2 E	5,28	5,57	R32	675	0,78	1,15	12	
CL5000M 62/3 E	7,03	7,62	R32	675	1,01	1,5	12	
CL5000M 79/3 E	8,79	9,38	R32	675	1,35	2,0	24	
CL5000M 82/4 E	10,55	11,72	R32	675	1,62	2,4	24	
CL5000M 105/4 E	10,55	11,72	R32	675	1,62	2,4	24	
CL5000M 125/5 E	12,02	13,48	R32	675	1,89	2,8	24	

1) Celková dĺžka rúry L v metroch (ak L > 5 m smerom od ODU k IDU).

Tab. 99 F-plyn

3 Prevádzka a údržba



POZOR

Nebezpečenstvo zásahu elektrickým prúdom alebo pohyblivými časťami

- Pred každou údržbou prerušte elektrické napájanie.
- Kroky údržby, ktoré tu nie sú uvedené, dajte vykonať iba špecializovanej firme s oprávnením.



Informácie o obsluhu vnútorných jednotiek nájdete v príslušných návodoch na obsluhu.

3.1 Konflikt prevádzkových režimov

Pri použití multifunkčných splitových klimatizačných zariadení sú možné všetky prevádzkové režimy, ale s nasledujúcimi špeciálnymi funkciami:

Ak prevádzkujete viac ako jednu vnútornú jednotku, môžu vnútorné jednotky prejsť do pohotovostného režimu z dôvodu konfliktu prevádzkových režimov. Konflikt prevádzkových režimov nastáva, ak je minimálne jedna vnútorná jednotka vo vykurovacej prevádzke a zároveň je aspoň jedna vnútorná jednotka v inom prevádzkovom režime (napr. chladiaca prevádzka). Vykurovacia prevádzka má vždy prednosť. Všetky vnútorné jednotky, ktoré nie sú vo vykurovacej prevádzke, sa prepnú do pohotovostného režimu z dôvodu konfliktu prevádzkových režimov.



Vnútorné jednotky v konflikte prevádzkových režimov zobrazujú na displeji „--“ alebo prevádzková kontrolka bliká a svieti kontrolka časovača. Viac informácií nájdete v technickej dokumentácii vnútorných jednotiek.

Vyhňte sa konfliktu prevádzkových režimov:

- Nepoužívajte vnútornú jednotku vo vykurovacej prevádzke.
- Všetky vnútorné jednotky sú vo vykurovacej prevádzke a/alebo vypnuté.

3.2 Dostupné režimy a funkcie

Funkcia	CL5000iU D...	CL5000iU... C/CC	CL5000iU CN...	CL2000 UW... E	CL3000i UW... E	CL5000i UW... E	CL6001i UW... E
Protimrazová ochrana (8 °C Heating)	-	-	✓	✓	✓	✓	✓
Automatické zvislé otáčanie	-	✓	✓	✓	✓	✓	✓
Automatické vodorovné otáčanie	-	-	✓	-	-	✓	✓
Plynulý ventilátor	-	✓	✓	✓	✓	✓	✓
Manuálna prevádzka	✓	✓	✓	✓	✓	✓	✓
Pamäť polohy mriežky lamiel, cez ktoré prúdi vzduch	-	✓	✓	✓	✓	✓	✓
Požadovaná vlhkosť vzduchu (Humidity control)	-	-	-	-	-	-	✓
Snímač pohybu (Human sensor)	-	-	-	-	-	-	✓
Funkcia čerstvého vzduchu (Ionizer)	-	-	-	-	-	✓	✓
Funkcia bezdrôtového ovládania	+	+	+	-	+	+	+
Pripojovací modul MC R	-	-	✓	-	+	+	-
Funkcia alarmu	✓	✓	✓	+	+	+	+
Prevádzka pomocou káblového regulátora priestorovej teploty	✓	+ ¹⁾	✓	+	+	+	-
Nastavenie externého statického tlaku	✓	-	-	-	-	-	-
Automatický test prietoku vzduchu	✓	-	-	-	-	-	-

1) Nie všetky typy výrobkov

Tab. 100 Dostupné režimy a funkcie

- ✓ Vždy dostupné
- Nie je dostupné v multifunkčných splitových klimatizačných zariadeniach
- + Dostupné iba v rámci príslušenstva
- Nedostupné



Na zabezpečenie plnej funkčnosti použite diaľkové ovládanie kompatibilné s použitou vnútornou jednotkou.

4 Pokyny na úsporu energie a optimalizáciu výkonu

- ▶ Zariadenie nastavujte na stredné teploty.
- ▶ Počas chladenia zatiahnite závesy, aby ste sa vyhli priamemu slnečnému žiareniu.
- ▶ Počas prevádzky zatvorte dvere a okná.
- ▶ Prívody a výstupy vzduchu udržiavajte voľné.
- ▶ Nastavte ventilačné klapky tak, aby vzduch mohol dobre cirkulovať.
- ▶ Použite časovač a vstavanú funkciu šetriča/spánku (ak je k dispozícii) v zariadení.
- ▶ Filter pravidelne a dôkladne čistite. Odporúčame ho čistiť každé 2 týždne.
- ▶ Ventilačné klapky nastavte správne.
- ▶ Zariadenie vždy prevádzkujte s otvorenými vodorovnými ventilačnými klapkami.

5 Ochrana životného prostredia a likvidácia odpadu

Ochrana životného prostredia je základným princípom skupiny Bosch. Kvalita výrobkov, hospodárnosť a ochrana životného prostredia sú pre nás rovnako dôležité ciele. Prísne dodržiavame zákony a predpisy o ochrane životného prostredia.

Kvôli ochrane životného prostredia používame najlepšiu možnú techniku a materiály, pričom zohľadňujeme hospodárnosť zariadení.

Balenie

Čo sa týka balenia, v jednotlivých krajinách sa zúčastňujeme na systémoch opätovného zhodnocovania odpadov, ktoré zaisťujú optimálnu recykláciu.

Všetky použité obalové materiály sú ekologické a recyklovateľné.

Staré zariadenia

Staré zariadenia obsahujú materiály, ktoré je možné recyklovať. Konštrukčné skupiny sa ľahko oddeľujú. Plasty sú označené. Preto sa dajú rôzne konštrukčné skupiny roztriediť a recyklovať alebo zlikvidovať.

Použité elektrické a elektronické zariadenia



Tento symbol znamená, že sa výrobok nesmie likvidovať spolu s ostatnými odpadmi, ale ho je nutné priniesť do špecializovaných zberných firiem na spracovanie, zber, recykláciu a likvidáciu.

Tento symbol platí pre krajiny, v ktorých platia predpisy o likvidácii elektronického šrotu "Európska smernica 2012/19/ES o starých elektrických a elektronických prístrojoch". V týchto predpisoch sú stanovené rámcové podmienky, ktoré v jednotlivých krajinách platia pre odovzdanie a recykláciu starých elektronických prístrojov.

Keďže elektronické prístroje môžu obsahovať nebezpečné látky, je ich nutné recyklovať zodpovedným spôsobom, aby sa minimalizovali negatívne vplyvy na životné prostredie a nebezpečenstvá pre zdravie ľudí. Okrem toho recyklácia elektronického šrotu prispieva k šetreniu prírodných zdrojov.

Ohľadom ďalších informácií týkajúcich sa ekologickej likvidácie starých elektrických a elektronických prístrojov sa prosím obráťte na príslušné miestne úrady, firmu špecializujúcu sa na likvidáciu odpadu alebo na predajcu, u ktorého ste si zakúpili výrobok.

Ďalšie informácie nájdete tu:

www.weee.bosch-thermotechnology.com/

Batérie

Batérie sa nesmú likvidovať ako domový odpad. Použité batérie je nutné zlikvidovať na miestnych zberných miestach.

Chladiaci prostriedok R32



Zariadenie obsahuje fluórový skleníkový plyn R32 (potenciál globálneho otepľovania 675¹⁾) s nízkou horľavosťou a nízkou toxicitou (A2L alebo A2).

Množstvo látky je uvedené na typovom štítku vonkajšej jednotky.

Chladiace prostriedky sú nebezpečenstvom pre životné prostredie a musia sa zhromažďovať a likvidovať oddelene.

6 Informácia o ochrane osobných údajov



My, **Robert Bosch, spol. s r. o., Ambrušova 4, 821 04 Bratislava, Slovenská republika**, spracovávame informácie o produkte a inštalácii, technické údaje a údaje o pripojení, údaje o komunikácii, údaje o registrácii produktu a údaje o histórii klienta na účel zabezpečenia funkcie produktu (čl. 6 (1) veta 1 (b)

GDPR), aby sme splnili našu povinnosť monitorovať produkt a z dôvodu poskytnutia bezpečnosti a spoľahlivosti produktu (čl. 6 (1) veta 1 (f) GDPR), na ochranu našich práv v súvislosti s otázkami týkajúcimi sa záruky a registrácie produktu (čl. 6 (1) veta 1 (f) GDPR) a na analýzu distribúcie našich výrobkov a poskytovanie individualizovaných informácií a ponúk týkajúcich sa produktu (čl. 6 (1) veta 1 (f) GDPR). Za účelom poskytovania služieb, napr. predajných a marketingových služieb, manažmentu zmlúv, spracovania platieb, programovania, hostingu dát a služieb zákazníckej linky môžeme zadať a preniesť dáta externým poskytovateľom služieb a/alebo pridruženým podnikom Bosch. V niektorých prípadoch, avšak iba ak je zabezpečená primeraná ochrana údajov, môžu byť osobné údaje prenesené príjemcom nachádzajúcim sa mimo Európskeho hospodárskeho priestoru. Ďalšie informácie budú poskytnuté na požiadanie. Môžete sa skontaktovať s našim úradníkom pre ochranu údajov na nasledovnej adrese: Data Protection Officer, Information Security and Privacy (C/ISP), Robert Bosch GmbH, Postfach 30 02 20, 70442 Stuttgart, Nemecko.

Z dôvodov týkajúcich sa vašej špecifickej situácie alebo v prípadoch, keď sa spracovávajú osobné údaje na účely priameho marketingu máte právo kedykoľvek namietať spracovanie vašich osobných údajov na základe čl. 6 (1) veta 1 (f) GDPR. Na uplatnenie vašich práv sa s nami, prosím, skontaktujte na DPO@bosch.com. Pre ďalšie informácie, prosím, pozrite QR-kód.

1) na základe prílohy I Nariadenia (EÚ) č. 517/2014 Európskeho parlamentu a Rady zo 16. apríla 2014.

Vsebina

1	Razlaga simbolov in varnostna opozorila	122
1.1	Razlage simbolov	122
1.2	Splošni varnostni napotki	123
1.3	Napotki k tem navodilom	123
2	Podatki o izdelku	124
2.1	Izjava o skladnosti	124
2.2	Sestavni deli naprave	124
2.3	Temperaturno območje delovanja	124
2.4	Podatki o hladilu	125
3	Obratovanje in vzdrževanje	125
3.1	Konflikt načina delovanja	125
3.2	Načini delovanja in funkcije, ki so na voljo	126
4	Napotki za energijsko varčno obratovanje in optimizacija zmogljivosti	126
5	Varovanje okolja in odstranjevanje	127
6	Opozorilo glede varstva podatkov	127

1 Razlaga simbolov in varnostna opozorila

1.1 Razlage simbolov

Varnostna opozorila

Pri varnostnih opozorilih opozorilna beseda dodatno izraža vrsto in težo posledic nevarnosti, ki nastopi, če se ukrepi za odpravljanje nevarnosti ne upoštevajo.

Naslednje opozorilne besede so definirane in se lahko uporabljajo v tem dokumentu:



NEVARNO pomeni, da bodo zagotovo nastopile hujše telesne ali smrtno nevarne poškodbe.



POZOR opozarja, da grozi nevarnost težkih ali smrtno nevarnih telesnih poškodb.



PREVIDNO pomeni, da lahko pride do lažjih do srednje težkih telesnih poškodb.





OPOZORILO

OPOZORILO pomeni, da lahko pride do materialne škode.

Pomembne informacije



Pomembne informacije za primere, ko ni nevarnosti telesnih poškodb ali poškodb na opremi, so v teh navodilih označene s simbolom Info.

Simbol	Pomen
	Opozorilo pred vnetljivimi snovmi: hladilo R32 v tem proizvodu je plin z nizko vnetljivostjo in nizko toksičnostjo (A2L oz. A2).
	Med montažo in vzdrževanjem nosite zaščitne rokavice.
	Vzdrževanje mora izvajati usposobljena oseba ob upoštevanju navodil v navodilih za vzdrževanje.
	Med obratovanjem upoštevajte napotke v navodilih za uporabo.

Tab. 101

1.2 Splošni varnostni napotki

Napotki za ciljno skupino

Ta navodila za uporabo so namenjena uporabniku klimatske naprave. Upoštevati je treba vse napotke v vseh navodilih, ki zadevajo sistem. V primeru neupoštevanja navodil lahko pride do materialne škode in telesnih poškodb, tudi smrtne nevarnosti.

- ▶ Pred uporabo preberite navodila za uporabo vseh sestavnih delov naprave in jih shranite.
- ▶ Upoštevajte varnostne napotke in opozorila.

Predvidena uporaba

Notranja enota je namenjena za namestitev znotraj stavbe s priključitvijo na zunanjo enoto in druge sistemske komponente, npr. regulacije.

Zunanja enota je namenjena za namestitev zunaj stavbe s priključitvijo na eno ali več notranjih enot in druge sistemske komponente, npr. regulacije.

Klimatska naprava je predvidena samo za industrijsko/zasebno uporabo v pogojih, pri katerih temperaturna odstopanja od nastavljenih željenih vrednosti ne povzročijo telesnih poškodb ali materialne škode. Klimatska naprava ni primerna za natančno nastavitve in ohranjanje zelene absolutne zračne vlažnosti.

Vsaka druga uporaba se šteje kot nepredvidena oz. nepravilna. Nepravilna uporaba in škoda, ki zaradi tega nastane, sta izključeni iz garancije.

Za namestitev na posebnih lokacijah (podzemna garaža, tehnični prostori, balkon ali poljubne polodprte površine):

- ▶ Najprej upoštevajte zahteve glede mesta namestitve v tehnični dokumentaciji.

Splošne nevarnosti zaradi hladilnega sredstva

- ▶ Ta naprava je polnjena s hladilnim sredstvom. Pare hladilnega sredstva lahko v stiku z ognjem tvorijo strupene pline.
- ▶ Sistem naj redno pregleda in izvede vzdrževanje pooblaščen strokovnjak.
- ▶ Če sumite na puščanje hladilnega sredstva, temeljito prezračite prostor in obvestite pooblaščen servis.

Predelava in popravila

Nestrokovne spremembe na klimatski napravi lahko privedejo do telesnih poškodb in/ali materialne škode.

- ▶ Ta dela sme izvajati samo pooblaščen strokovno osebje.
- ▶ Ne izvajajte sprememb na zunanji enoti, notranji enoti ali drugih delih klimatske naprave.
- ▶ Pred vsemi vzdrževalnimi deli odklopite klimatsko napravo z napajanja.

Napotki za ravnanje z napravo

Nepravilna uporaba klimatske naprave lahko škoduje vašemu zdravju.

- ▶ Telesa ne izpostavljajte dlje časa neposredno zračnemu toku.
- ▶ Zagotovite, da je sobna temperatura primerna za ljudi v sobi, tj. dojenčke, otroke, starejše, nepokretne ali invalide.
- ▶ Nikoli ne vstavljajte predmetov v napravo, saj se lahko poškodujete.

Nepravilno ravnanje z napravo lahko zmanjša njeno zmogljivost in celo vodi do škode na napravi ter telesnih poškodb.

- ▶ Ne blokirajte odprtih naprav za vstop in izstop zraka.
- ▶ Med obratovanjem zaprite okna in vrata.
- ▶ Notranjo enoto zaščitite pred vdorom vode.
- ▶ Redno preverjajte montažno ogrodje zunanje enote glede obrabe in pritrditve.
- ▶ Ne obremenjujte zunanje enote, npr. s predmeti ali ljudmi.
- ▶ V prostoru, kjer je nameščena notranja enota, naj bo čim manj prahu, hlapov in vlage.
- ▶ V bližini naprav ne uporabljajte lahko vnetljivih plinov, npr. iz pršilne doze.
- ▶ Če se zdi, da je s klimatsko napravo kaj narobe (npr. vonj po zgorelem, okvarjen kabel), takoj ustavite delovanje in odklopite napajanje.

Varnost električnih naprav za gospodinjsko uporabo in podobne namene

Da bi se izognili poškodbam zaradi električnih naprav, skladno s standardom EN 60335-1 veljajo naslednje zahteve:

„Otroci, stari 8 let ali več, in osebe z zmanjšanimi telesnimi, senzoričnimi ali duševnimi sposobnostmi ali s pomanjkljivimi izkušnjami ter znanjem lahko napravo uporabljajo le pod nadzorom, ali če so seznanjeni z varno uporabo naprave ter se zavedajo nevarnosti, ki jih uporaba naprave predstavlja. Otroci se z napravo ne smejo igrati. Otroci brez nadzora naprave ne smejo čistiti in opravljati vzdrževalnih del.“

„Da uporabnik ne bi ogrožal lastne varnosti, mora poškodovano priključno napeljavo zamenjati proizvajalec - njegova tehnična služba oziroma pooblaščen serviser.“

1.3 Napotki k tem navodilom

Na koncu teh navodil najdete zbirko slik. Besedilo vsebuje sklice na slike. Izdelki se lahko razlikujejo od slike v teh navodilih, odvisno od modela.

2 Podatki o izdelku

2.1 Izjava o skladnosti

Ta proizvod glede konstrukcije in načina obratovanja ustreza zahtevam zadevnih direktiv EU in nacionalnim zahtevam.

 S CE-znakom se dokazuje skladnost proizvoda z vsemi relevantnimi EU-predpisi, ki predvidevajo opremljanje s tem znakom.

Popolno besedilo Izjave o skladnosti je na voljo na spletnem naslovu: www.bosch-climate.si.

2.2 Sestavni deli naprave

Stenska enota CL2000 UW... E/CL3000i UW... E/CL5000i UW... E – legenda k sliki 1:

- [1] Zgornji pokrov
- [2] Prostor za majhen filter
- [3] Filter zraka
- [4] Zadnja stran zaslona
- [5] Tipka za ročni način
- [6] Loputa zraka

Stenska enota CL6000i UW... E – legenda k sliki 2:

- [1] Zgornji pokrov
- [2] Filter zraka
- [3] Prostor za dva majhna filtra
- [4] Senzor gibanja (Human sensor)
- [5] Tipka za ročni način
- [6] Loputa zraka
- [7] Zaslon

Kanalska enota – legenda k sliki 3:

- [1] Dovod zraka
- [2] Električna krmilna omarica
- [3] Filter zraka
- [4] Izpih zraka

Kasetna naprava CL5000iU 4CC... in CL5000iL 4C... – legenda k sliki 4 in 5:

- [1] Zaslon
- [2] Rešetka za dovod zraka
- [3] Dovod zraka
- [4] Izpih zraka

Konzolska enota CL5000iU CN... – legenda k sliki 6:

- [1] Izpih zraka
- [2] Zaslon
- [3] Povezovalne cevi hladilnega kroga
- [4] Odvod kondenzata
- [5] Rešetka za dovod zraka/izpih zraka

Zunanja enota – legenda k sliki 7:

- [1] Pokrov ventilatorja
- [2] Povezovalne cevi hladilnega kroga
- [3] Povezovalni kabel (do notranje enote)
- [4] Ventil za plin in kapljevino

2.3 Temperaturno območje delovanja

	Temperatura prostora	Zunanja temperatura
Hlajenje	17 °C ... 32 °C	-15 °C ... 50 °C
Ogrevanje	0 °C ... 30 °C	-15 °C ... 24 °C
Razvlaževanje	10 °C ... 32 °C	0 °C ... 50 °C

Tab. 102 CL2000 UW... E/CL3000i UW... E/CL5000i UW... E/CL6000i UW... E

	Temperatura prostora	Zunanja temperatura
Hlajenje	16 °C ... 32 °C	-15 °C ... 50 °C
Ogrevanje	0 °C ... 30 °C	-15 °C ... 24 °C
Razvlaževanje	10 °C ... 32 °C	0 °C ... 50 °C

Tab. 103 CL5000iU D.../CL5000iU... C/CC/CL5000iU CN...



Vgrajena zaščita lahko blokira obratovanje naprave pri temperaturah izven zgoraj omenjenega območja.



Če zračna vlažnost presega 80 %, se lahko na izpihu zraka nabira kondenzat. Da bi se temu izognili, odprite navpične prezračevalne lopute čim bolj (navpično proti tlam) in nastavite ventilator na visoko moč.

2.4 Podatki o hladilu

Ta naprava **vsebuje fluorirane toplogredne pline** kot hladilo. Enota je hermetično zaprta. Spodnji navedki v zvezi s hladilom ustrezajo zahtevam EU-Uredbe št. 517/2014 o fluoriranih toplogrednih plinih.



Opozorilo za upravljavca: če vaš monter dopolni hladilo, mora dodano količino hladila kot tudi skupno količino hladila vnesti v spodnjo tabelo.

Vrsta izdelka	Nazivna moč hlajenja [kW]	Nazivna moč gretja [kW]	Tip hladila	Potencial globalnega segrevanja (GWP) [kg ekv. CO ₂]	CO ₂ -ekvivalent začetne količine hladila	Začetna količina hladila [kg]	Dodatna količina polnjenja za dolžino cevi L ¹⁾ [g/m]	Celotna količina hladila ob zagonu [kg]
CL5000M 41/2 E	3,52	3,81	R32	675	0,49	0,72	12	
CL5000M 53/2 E	5,28	5,57	R32	675	0,78	1,15	12	
CL5000M 62/3 E	7,03	7,62	R32	675	1,01	1,5	12	
CL5000M 79/3 E	8,79	9,38	R32	675	1,35	2,0	24	
CL5000M 82/4 E	10,55	11,72	R32	675	1,62	2,4	24	
CL5000M 105/4 E	10,55	11,72	R32	675	1,62	2,4	24	
CL5000M 125/5 E	12,02	13,48	R32	675	1,89	2,8	24	

1) Celotna dolžina cevi L v metrih (če velja: L > 5 m enostranske poti od zunanje do notranje enote).

Tab. 104 F-plini

3 Obratovanje in vzdrževanje



PREVIDNO

Nevarnost zaradi električnega udara ali gibljivih delov

- ▶ Pred kakršnimi koli vzdrževalnimi deli odklopite električno napajanje.
- ▶ Postopke vzdrževanja, ki tukaj niso navedeni, sme izvajati le pooblaščen specializirano podjetje.



Informacije o uporabi notranjih enot najdete v ustreznih navodilih za uporabo.

3.1 Konflikt načina delovanja

Pri uporabi multi-split klimatskih naprav so možni vsi načini delovanja, vendar z naslednjimi posebnostmi:

Če upravljate več kot eno notranjo enoto, lahko notranje enote preidejo v stanje pripravljenosti zaradi konflikta načina delovanja. Do konflikta načina delovanja pride, ko je vsaj ena notranja enota v načinu ogrevanja in je hkrati vsaj ena notranja enota v drugem načinu (npr. v načinu hlajenja). Ogrevanje ima vedno prednost. Vse notranje enote, ki niso v načinu ogrevanja, bodo zaradi konflikta načina delovanja v stanju pripravljenosti.



Notranje enote s konfliktom načina delovanja kažejo „--“ na zaslonu ali pa lučka delovanja utripa in lučka časovnika sveti. Za več informacij si oglejte tehnično dokumentacijo notranjih enot.

Izogibanje konfliktu načina delovanja:

- Nobena notranja enota ni v načinu ogrevanja.
- Vse notranje enote so v načinu ogrevanja in/ali izklopljene.

3.2 Načini delovanja in funkcije, ki so na voljo

Funkcija	CL5000iU D...	CL5000iU... C/CC	CL5000iU CN...	CL2000 UW... E	CL3000i UW... E	CL5000i UW... E	CL6001i UW... E
Protizmrazovalna zaščita (8 °C Heating)	-	-	✓	✓	✓	✓	✓
Samodejno navpično nihanje	-	✓	✓	✓	✓	✓	✓
Samodejno vodoravno nihanje	-	-	✓	-	-	✓	✓
Brezstopenjski ventilator	-	✓	✓	✓	✓	✓	✓
Ročni način delovanja	✓	✓	✓	✓	✓	✓	✓
Pomnilnik za shranjevanje položaja loput za usmerjanje toka zraka	-	✓	✓	✓	✓	✓	✓
Ciljna zračna vlažnost (Humidity control)	-	-	-	-	-	-	✓
Senzor gibanja (Human sensor)	-	-	-	-	-	-	✓
Funkcija svežega zraka (Ionizer)	-	-	-	-	-	✓	✓
Funkcija brezžičnega krmiljenja	+	+	+	-	+	+	+
Priključni modul MC R	-	-	✓	-	+	+	-
Funkcija alarma	✓	✓	✓	+	+	+	+
Upravljanje prek sobnega regulatorja, povezanega s kablom	✓	+ ¹⁾	✓	+	+	+	-
Nastavitev zunanjeja statičnega tlaka	✓	-	-	-	-	-	-
Samodejni preskus pretoka zraka	✓	-	-	-	-	-	-

1) Ni na voljo za vse vrste izdelkov

Tab. 105 Načini delovanja in funkcije, ki so na voljo

- ✓ Vedno na voljo
- Ni na voljo za Multi Split klimatsko napravo
- + Na voljo samo z dodatno opremo
- Nikoli ni na voljo



Da bi zagotovili polno funkcionalnost, uporabite daljinsko upravljanje, združljivo z uporabljenoto notranjo enoto.

4 Napotki za energijsko varčno obratovanje in optimizacija zmogljivosti

- ▶ Napravo nastavite na srednje temperature.
- ▶ Med hlajenjem zagnite zavese, da preprečite neposredno sončno sevanje.
- ▶ Med delovanjem zaprite okna in vrata.
- ▶ Dovodi in izpihi zraka naj bodo prosti.
- ▶ Zračne lopute nastavite tako, da lahko zrak dobro kroži.
- ▶ Uporabite časovnik in funkcijo varčevanja/spanja, vgrajeno v napravo (če je na voljo).
- ▶ Filter redno in temeljito čistite. Priporočamo, da čiščenje izvajate vsaka 2 tedna.
- ▶ Zračne lopute pravilno nastavite.
- ▶ Napravo vedno uporabljajte z odprtimi vodoravnimi zračnimi loputami.

5 Varovanje okolja in odstranjevanje

Varstvo okolja je temeljno načelo delovanja skupine Bosch. Kakovost izdelkov, gospodarnost in varovanje okolja so za nas enakovredni cilji. Zakoni in predpisi za varovanje okolja so strogo upoštevani.

Za varovanje okolja ob upoštevanju gospodarskih vidikov uporabljamo najboljšo tehniko in materiale.

Embalaža

Pri embalaranju sodelujemo s podjetji za gospodarjenje z odpadki, ki zagotavljajo optimalno recikliranje.

Vsi uporabljeni embalažni materiali so ekološko sprejemljivi in jih je mogoče reciklirati.

Odslužena oprema

Odslužene naprave vsebujejo snovi, ki jih je mogoče reciklirati.

Sklope je mogoče enostavno ločiti. Umetne snovi so označene.

Tako je možno posamezne sklope sortirati in jih oddati v reciklažo ali med odpadke.

Odpadna električna in elektronska oprema



Ta simbol pomeni, da proizvoda ne smete odstranjevati skupaj z drugimi odpadki, pač pa ga je treba oddati na zbirnih mestih odpadkov za obdelavo, zbiranje, reciklažo in odstranjevanje.

Simbol velja za države s predpisi za elektronske odpadke, kot je npr. "Evropska direktiva 2012/19/ES o odpadni električni in elektronski opremi". Ti predpisi določajo okvirne pogoje, ki veljajo za vračilo in recikliranje odpadne elektronske opreme v posameznih državah.

Ker lahko elektronske naprave vsebujejo nevarne snovi, jih je treba odgovorno reciklirati, da se omeji morebitno okoljsko škodo in nevarnosti za zdravje ljudi. Poleg tega recikliranje odpadnih elektronskih naprav prispeva k ohranjanju naravnih virov.

Za nadaljnje informacije o okolju prijaznem odstranjevanju odpadne električne in elektronske opreme se obrnite na pristojne lokalne organe, na vaše podjetje za ravnanje z odpadki ali na prodajalca, pri katerem ste kupili proizvod.

Več informacij najdete na naslednji povezavi:
www.weee.bosch-thermotechnology.com/

Baterij

Baterij ni dovoljeno metati med gospodinjske odpadke. Izrabljene baterije je treba odstraniti v skladu z lokalnim sistemom zbiranja odpadkov.

Hladilno sredstvo R32



Naprava vsebuje fluorirani toplogredni plin R32 (potencial globalnega segrevanja 675¹) z nizko vnetljivostjo in nizko toksičnostjo (A2L ali A2).

Vsebovana količina je navedena na napisni ploščici zunanje enote.

Hladilna sredstva so nevarna za okolje in jih je treba zbirati in odstranjevati ločeno.

6 Opozorilo glede varstva podatkov



Mi, **Robert Bosch d.o.o., Oddelek Toplotne Tehnike, Kidričeva cesta 81, 4220 Škofja Loka, Slovenija**

obdelujemo produktne informacije, podatke o namestitvi in tehnične podatke, podatke o povezavah in komunikaciji, podatke o registraciji izdelka ter zgodovino strank, in sicer z namenom zagotavljanja

funktionalnosti (6. člen 1. odstavek pododstavki 1b GDPR), izpolnjevanja dolžnega nadzora in zagotavljanja varne uporabe izdelkov ter iz drugih varnostnih razlogov (6. člen 1. odstavek pododstavki 1 f GDPR), z namenom varovanja naših pravic v povezavi z garancijo in vprašanji, povezanimi z registracijo izdelkov (6. člen 1. odstavek pododstavki 1 f GDPR), z namenom analize distribucije naših izdelkov in za zagotavljanje individualiziranih informacij ter ponudb, povezanih s izdelkom (6. člen 1. odstavek pododstavki 1 f GDPR). Za zagotavljanje storitev, kot so prodajne in marketinške storitve, pogodbeni management, upravljanje izplačil, programiranje, podatkovno gostovanje telefonske storitve, imamo pravico podatke posredovati zunanjim ponudnikom storitev in/ali podjetjem, pridruženim skupini Bosch. V nekaterih primerih - vendar le, če je zagotovljena ustrezna zaščita podatkov - lahko osebne podatke prenesemo prejemnikom, ki se nahajajo izven Evropskega gospodarskega prostora. Več informacij na zahtevo. Z našo pooblaščen osebo za varstvo podatkov lahko stopite v stik prek naslova: Data Protection Officer, Information Security and Privacy (C/ISP), Robert Bosch GmbH, Postfach 30 02 20, 70442 Stuttgart, GERMANY.

Kadarkoli imate pravico ugovarjati obdelavi vaših osebnih podatkov, skladno s 6. členom 1. odstavka pododstavka 1 f GDPR, in sicer na podlagi dejstev, povezanih z vašo posebno situacijo ali za namene neposrednega trženja. Za uveljavljanje vaših pravic stopite z nami v stik prek e-naslova **DPO@bosch.com**. Za več informacij sledite QR kodi.

1) na podlagi Priloge I k Uredbi (EU) št. 517/2014 Evropskega parlamenta in Sveta z dne 16. aprila 2014.

Përmbajtja

1	Shpjegimi i simboleve dhe udhëzimet e sigurisë.....	128
1.1	Shpjegimi i simboleve	128
1.2	Këshilla të përgjithshme sigurie	129
1.3	Shënimet në këtë manual	129
2	Të dhëna për produktin	130
2.1	Deklarata e konformitetit	130
2.2	Pjesët e pajisjes	130
2.3	Diapazoni i temperaturave	130
2.4	Informacion për freonin	131
3	Funksionimi dhe mirëmbajtja	131
3.1	Konflikti i modaliteteve	131
3.2	Modalitetet dhe funksionet e disponueshme	132
4	Këshilla për kursimin e energjisë dhe optimizimin e rendimentit	132
5	Mbrojtja e ambientit dhe hedhja	133

1 Shpjegimi i simboleve dhe udhëzimet e sigurisë**1.1 Shpjegimi i simboleve****Këshilla sigurie**

Tek këshillat paralajmëruese, fjalët sinjalizuese karakterizojnë llojin dhe ashpërsinë e pasojave, nëse nuk respektohen masat për parandalimin e rreziqeve.

Fjalët e mëposhtme sinjalizuese janë të përcaktuara dhe mund të jenë përdorur në dokumentin që keni para:

**RREZIK**

RREZIK do të thotë që mund të shkaktohen dëme të rënda dhe deri me rrezik për jetën.

**PARALAJMËRIM**

PARALAJMËRIM do të thotë që mund të shkaktohen dëme të rënda deri në rrezik për jetën.

**KUJDES**





KUJDES do të thotë që mund të shkaktohen dëme të lehta deri të mesme të rënda në persona.

KËSHILLË

KËSHILLË do të thotë që mund të shkaktohen dëme materiale.

Informacione të rëndësishme

Informacionet e rëndësishme pa rreziqe për njerëzit ose sendet shënohen me simbolin informues Info.

Simboli	Kuptimi
	Paralajmërim për substancat e djegshme: freoni R32 në këtë produkt është një gaz me djegshmëri të ulët dhe toksicitet të ulët (A2L ose A2).
	Mbani doreza mbrojtëse gjatë punimeve të instalimit dhe të mirëmbajtjes.
	Mirëmbajtja duhet kryer nga një person i kualifikuar në përputhje me udhëzimet në manualin e mirëmbajtjes.
	Respektoni udhëzimet e manualit të përdorimit gjatë punës.

tab. 106

1.2 Këshilla të përgjithshme sigurie

Udhëzime për grupin e synuar

Ky manual synohet për përdoruesit e sistemit të kondicionerit. Duhet të respektohen udhëzimet në të gjitha manualët në lidhje me impiantin. Në rast mosrespektimi mund të rezultojnë dëme materiale dhe lëndime në persona deri në rrezikim për jetën.

- ▶ Lexojini dhe ruajini manualët e përdorimit për të gjithë komponentët e sistemit përpara përdorimit.
- ▶ Respektoni këshillat e mëposhtme të sigurisë dhe të mirëmbajtjes.

Përdorimi në përputhje me qëllimin e duhur

Njësia e brendshme synohet për instalim brenda ndërtesës me lidhje drejt një njësie të jashtme dhe komponentëve të tjerë të sistemit, p.sh. rregullatorë.

Njësia e jashtme synohet për instalim jashtë ndërtesës me lidhje drejt një a më shumë njësive të brendshme dhe komponentëve të tjerë të sistemit, p.sh. rregullatorë.

Kondicioneri synohet vetëm për përdorim komercial/privat, ku devijimet e temperaturës nga vlerat e përcaktuara nuk shkaktojnë dëme për gjallesat apo materialet. Kondicioneri nuk është i përshtatshëm për rregullimin dhe ruajtjen precize të lagështirës së dëshiruar absolute.

Çdo përdorim tjetër konsiderohet në kundërshtim me përdorimin e parashikuar. Përdorimi i papërshtatshëm dhe dëmet si pasojë e këtij përjashtohen nga detyrimet tona.

Për instalimin në vende të posaçme (garazhe nëntokësore, salla tenike, ballkone apo në ambiente gjysmë të hapura):

- ▶ Fillimisht kini parasysh kërkesat për vendin e instalimit të përcaktuara në dokumentacionin teknik.

Rreziqet e përgjithshme nga freoni

- ▶ Kjo pajisje është e mbushur me freon. Gazi i freonit mund të shkaktojë gaze toksike kur bie në kontakt me zjarrin.
- ▶ Kontrolloni rregullisht sistemin nga një specialist i licencuar dhe lëreni të presë.
- ▶ Nëse ka dyshim për rrjedhje freoni, ajroseni mirë ambientin dhe njoftoni specialistin e miratuar.

Restaurimi dhe riparimet

Modifikimet e papërshtatshme të sistemit të kondicionerit mund të shkaktojnë lëndime dhe/ose dëmtime të pronës.

- ▶ Kryeni punime vetëm nga një kompani të licencuar.
- ▶ Mos u bëni modifikime njësisë së jashtme, të brendshme apo pjesëve të tjera të sistemit të kondicionerit.
- ▶ Hiqeni kondicionerin nga korrenti përpara të gjitha punëve të mirëmbajtjes.

Këshilla për administrimin e sistemit

Përdorimi i gabuar i kondicionerit mund t'ju cenojë shëndetin.

- ▶ Mos e ekspozoni trupin drejtpërdrejt në rrymën e ajrit për periudha të gjata kohe.
- ▶ Për foshnjat, fëmijët, të moshuarit, personat në shtrat apo invalidë, sigurohuni që temperatura e ambientit të jetë e përshtatshme për ata që ndodhen në ambient.
- ▶ Mos fusni kurrë sende në pajisje, mund të lëndoheni.

Keqpërdorimi i pajisjes mund të sjellë rënie të rendimentit, si dhe dëmtim të pajisjes dhe lëndim.

- ▶ Mos i bllokoni hyrjet dhe daljet e ajrit të pajisjeve.
- ▶ Mbyllini dyert dhe dritaret gjatë funksionimit.
- ▶ Mbrojeni njësinë e brendshme nga hyrja e ujit.
- ▶ Kontrolloni rregullisht skeletin e montimit të njësisë së jashtme për konsumim dhe fiksimin e duhur.
- ▶ Mos ushtroni peshë mbi njësinë e jashtme, p.sh. me objekte apo persona.
- ▶ Mbajini në minimum pluhurin, avujt dhe lagështinë në ambientin e instalimit të njësisë së brendshme.
- ▶ Mos përdorni gaze që digjen lehtësisht pranë pajisjeve, si p.sh. nga kënaçet spërkatëse.
- ▶ Nëse diçka nuk ju duket në rregull me kondicionerin (p.sh. erë e djegur, kablo me defekt), ndalojeni funksionimin dhe hiqeni menjëherë nga korrenti.

Siguria e pajisjeve elektrike për përdorimin në shtëpi dhe për qëllime të ngjashme

Për mënjanimin e rreziqeve nga pajisjet elektrike vlejnjë në përputhje me EN 60335-1 standardet e mëposhtme:

„Kjo pajisje mund të përdoret nga fëmijë mbi 8 vjeç ose nga persona me aftësi të kufizuara fizike, ndijore ose mendore, ose me mungesë përvoje dhe dijesh nëse ata mbahen nën vëzhgim ose udhëzohen në lidhje me përdorimin e sigurt të pajisjes dhe kuptojnë rreziqet që lindin nga përdorimi i saj. Fëmijët nuk lejohen të luajnë me pajisjen. Pastrimi dhe mirëmbajtja nga ana e përdoruesit nuk lejohet të kryhet nga fëmijët pa qenë nën vëzhgim.“

„Nëse dëmtohet linja e lidhjes në rrjet, ajo duhet zëvendësuar nga prodhuesi ose shërbimi i tij i klientit ose një person me kualifikim të ngjashëm, për të mënjeluar rreziqet.“

1.3 Shënime në këtë manual

Figurat mund të gjenden të përmbledhura në fund të këtij manuali. Tekstet përmban referenca për tek ilustrimet.

Produktet mund të ndryshojnë në varësi të modelit të shfaqur në këtë manual.

2 Të dhëna për produktin

2.1 Deklarata e konformitetit

Ndërtimi dhe funksionimi i këtij produkti është në përputhje me direktivat evropiane dhe kriteret plotësuese këmbëtare.

CE Me markimin CE shpjegohet konformiteti i produktit me të gjitha rregullat e zbatueshme ligjore të BE-së, të cilat parashikojnë vendosjen e këtij markimi.

Teksti i plotë i deklaratës së konformitetit është i disponueshëm në internet: www.bosch-climate.gr.

2.2 Pjesët e pajisjes

Njësia e murit CL2000 UW... E/CL3000i UW... E /CL5000i UW... E -

Legjenda e figurës 1:

- [1] Kapaku i sipërm
- [2] Hapësira për filtrin e vogël
- [3] Filtri i ajrit
- [4] Shpina e ekranit
- [5] Butoni për modalitetin manual
- [6] Fleta e ajrit

Njësia e murit CL6000i UW... E - Legjenda e figurës 2:

- [1] Kapaku i sipërm
- [2] Filtri i ajrit
- [3] Vendi për dy filtra të vegjël
- [4] Sensori i lëvizjes (Human sensor)
- [5] Butoni për modalitetin manual
- [6] Fleta e ajrit
- [7] Ekran

Pajisja e kanalit - Legjenda e figurës 3:

- [1] Hyrja e ajrit
- [2] Kutia e kontrollit elektrik
- [3] Filtri i ajrit
- [4] Dalja e ajrit

Njësia me kasetë CL5000iU 4CC... dhe CL5000iL 4C... - Legjenda e figurës 4 dhe 5:

- [1] Ekran
- [2] Grila e hyrjes së ajrit
- [3] Hyrja e ajrit
- [4] Dalja e ajrit

Konsola CL5000iU CN... - Legjenda e figurës 6:

- [1] Dalja e ajrit
- [2] Ekran
- [3] Linja e freonit
- [4] Shkarkimi i kondensatit
- [5] Grila e hyrjes së ajrit/hyrja e ajrit

Njësia e jashtme - Legjenda e figurës 7:

- [1] Kapaku i ventilatorit
- [2] Linja e freonit
- [3] Kablloja lidhëse (me njësinë e brendshme)
- [4] Valvula e gazit dhe e lëngut

2.3 Diapazoni i temperaturave

	Temperatura e ambientit	Temperatura e jashtme
Ftohja	17 °C ... 32 °C	-15 °C ... 50 °C
Ngruhja	0 °C ... 30 °C	-15 °C ... 24 °C
Heqja e lagështisë	10 °C ... 32 °C	0 °C ... 50 °C

tab. 107 CL2000 UW... E/CL3000i UW... E/CL5000i UW... E/CL6000i UW... E

	Temperatura e ambientit	Temperatura e jashtme
Ftohja	16 °C ... 32 °C	-15 °C ... 50 °C
Ngruhja	0 °C ... 30 °C	-15 °C ... 24 °C
Heqja e lagështisë	10 °C ... 32 °C	0 °C ... 50 °C

tab. 108 CL5000iU D.../CL5000iU... C/CC/CL5000iU CN...



Pajisja e integruar mbrojtëse mund ta bllokojë funksionimin e pajisjes në temperatura jashtë diapazonit të mësipërm.



Nëse lagështia është më shumë se 80%, mund të krijohet kondensim në daljen e ajrit. Për ta shmangur këtë, hapni fletët vertikale të ajrimit sa më shumë të jetë e mundur (vertikal me dyshe-menë) dhe rregulloni një rendiment të lartë të ventilatorit.

2.4 Informacion për freonin

Kjo pajisje përmban si freon **gaze të fluorinuara të efektit serrë**. Njësia është e mbyllur hermetikisht. Informacioni i mëposhtëm për freonin pajtohet me kërkesat e rregullores së BE-së nr. 517/2014 për gazet e fluorinuara të efektit serrë.



Këshillë për përdoruesin: Nëse instaluesi juaj rimbush freonin, duhet të plotësojë sasinë shtesë të mbushjes dhe sasinë totale të freonit në tabelën e mëposhtme.

Lloji i produktit	Fuqia nominale e ftohjes [kW]	Fuqia nominale ngrohjes [kW]	Lloji i freonit	Potenciali për ngrohje globale (GWP) [kg Co ₂ equ.]	Ekuivalenti i Co ₂ i mbushjes së parë	Sasia e mbushjes së parë [kg]	Sasia e mbushjes suplementare për gjatësinë e tubit L ¹⁾ [g/m]	Sasia totale e mbushjes për vënie në punë [kg]
CL5000M 41/2 E	3,52	3,81	R32	675	0,49	0,72	12	
CL5000M 53/2 E	5,28	5,57	R32	675	0,78	1,15	12	
CL5000M 62/3 E	7,03	7,62	R32	675	1,01	1,5	12	
CL5000M 79/3 E	8,79	9,38	R32	675	1,35	2,0	24	
CL5000M 82/4 E	10,55	11,72	R32	675	1,62	2,4	24	
CL5000M 105/4 E	10,55	11,72	R32	675	1,62	2,4	24	
CL5000M 125/5 E	12,02	13,48	R32	675	1,89	2,8	24	

1) Gjatësia totale e tubit L në metra (nëse L > 5 m rrugëtim i thjeshtë nga ODU në IDU).

tab. 109 Gaz F

3 Funkzionimi dhe mirëmbajtja



KUJDES

Rreziku nga elektroshoku ose pjesët lëvizëse

- ▶ Hiqeni nga korrenti përpara të gjitha punimeve të mirëmbajtjes.
- ▶ Hapat e mirëmbajtjes që nuk përmenden këtu kryejini vetëm nga një kompani e specializuar e miratuar.



Informacioni për përdorimin e njësive të brendshme mund të gjendet në udhëzimet përkatëse të përdorimit.

3.1 Konflikti i modaliteteve

Kur përdorni kondicionerë Multisplit, të gjitha modalitete e punës janë të mundshme, por me funksionet e posaçme si më poshtë:

Nëse vini në punë më shumë se një njësi të brendshme, njësitë e brendshme mund të kalojnë në gjendje pasive për shkak të konfliktit të modaliteteve. Konflikti i modaliteteve ndodh kur të paktën njëra njësi e brendshme është në modalitet ngrohjeje dhe në të njëjtën kohë të paktën një njësi e brendshme është në një modalitet tjetër pune (p.sh. modalitet ftohjeje). Modaliteti i ngrohjes ka gjithnjë përparësi. Të gjitha njësitë e brendshme që nuk janë në modalitet ngrohjeje kalojnë në modalitet pasiv për shkak të konfliktit të modalitetit.



Njësitë e brendshme me konflikt modalitetesh pune shfaqin „--“ në ekran ose llamba e punës pulson dhe ndizet llamba e kohëmatësit. Për informacion të mëtejshëm shihni dokumentacionin teknik të njësive të brendshme.

Shmangia e konfliktit të modaliteteve:

- Nuk ka njësi të brendshme në modalitetin e ngrohjes.
- Të gjitha njësitë e brendshme janë në modalitet ngrohjeje dhe/ose të fikura.

3.2 Modalitetet dhe funksionet e disponueshme

Funksioni	CL5000iU D...	CL5000iU... C/CC	CL5000iU CN...	CL2000 UW... E	CL3000i UW... E	CL5000i UW... E	CL6001i UW... E
Mbrojtja ndaj ngricës (8 °C Heating)	-	-	✓	✓	✓	✓	✓
Lëvizja automatike vertikale	-	✓	✓	✓	✓	✓	✓
Lëvizja automatike horizontale	-	-	✓	-	-	✓	✓
Ventilatori pa gradim	-	✓	✓	✓	✓	✓	✓
Modaliteti manual	✓	✓	✓	✓	✓	✓	✓
Memoria e pozicionit të fletëve ajërdrejtuese	-	✓	✓	✓	✓	✓	✓
Lagështira e synuar (Humidity control)	-	-	-	-	-	-	✓
Sensori i lëvizjes (Human sensor)	-	-	-	-	-	-	✓
Funksioni i ajrit të pastër (Ionizer)	-	-	-	-	-	✓	✓
Funksioni i komandimit me valë	+	+	+	-	+	+	+
Moduli i lidhjes MCR	-	-	✓	-	+	+	-
Funksioni i alarmit	✓	✓	✓	+	+	+	+
Përdorimi përmes pultit me tel	✓	+ ¹⁾	✓	+	+	+	-
Cilësimi i presionit të jashtëm statik	✓	-	-	-	-	-	-
Prova e qarkullimit automatik të ajrit	✓	-	-	-	-	-	-

1) Jo të gjitha llojet e produktit

tab. 110 Modalitetet dhe funksionet e disponueshme

- ✓ Gjithnjë në dispozicion
- Nuk disponohet me kondicioner Multi Split
- + Disponohet vetëm me aksesore
- Nuk disponohet kurrë



Për të siguruar funksionimin e plotë, përdorni një telekomandë të pajtueshme me njësinë e brendshme të përdorur.

4 Këshilla për kursimin e energjisë dhe optimizimin e rendimentit

- ▶ Caktojini pajisjen në temperatura mesatare.
- ▶ Gjatë modalitetit të ftohjes, mbyllini perdet për të evituar dritën e drejtpërdrejtë të diellit.
- ▶ Mbyllini dyert dhe dritaret gjatë punës.
- ▶ Mbajini të lira të gjitha hyrjet dhe daljet e ajrit.
- ▶ Rregullojini fletët e ventilimit në mënyrë që ajri të qarkullojë mirë.
- ▶ Përdorni kohëmatësin dhe funksionin e kursimit/gjumit të integruar në pajisje (nëse ka).
- ▶ Pastrojini filtrin rregullisht dhe me kujdes. Ne rekomandojmë ta pastroni çdo 2 javë.
- ▶ Rregullojini saktë fletët e ventilimit.
- ▶ Përdorni pajisjen gjithnjë me fletët horizontale të ventilimit të hapura.

5 Mbrojtja e ambientit dhe hedhja

Mbrojtja e ambientit është një parim i korporatës së grupit Bosch. Cilësia e produkteve, kursimi dhe mbrojtja e ambientit janë për ne objekte të të njëjtit nivel. Ligjet dhe rregulloret në lidhje me mbrojtjen e ambientit respektohet me rigorozitet.

Për mbrojtjen e ambientit, duke marrë parasysh pikëpamjet ekonomike, përdorim teknologjinë dhe materialet më të mira të mundshme.

Paketimi

Në rastin e paketimit ne përfshihemi në sistemet e riciklimit sipas specifikave të vendit përkatës, për të garantuar një riciklim optimal. Të gjitha materialet e përdorura për paketimin nuk janë të dëmshme për ambientin dhe mund të riciklohen.

Pajisja e vjetër

Pajisjet e vjetra përmbajnë materiale me vlerë që mund të riciklohen. Pjesët mund të ndahen lehtë. Plastikak janë etiketuar. Në këtë mënyrë, pjesët e ndryshme mund të klasifikohen, të riciklohen ose të hidhen.

Pajisjet e vjetra elektrike dhe elektronike



Ky simbol do të thotë që produkti duhet hedhur së bashku me mbeturina të tjera, por duhet lënë në pikat e grumbullimit të mbeturinave për trajtim, grumbullim, riciklim dhe asgjësim.

Simboli vlen për shtetet me legjislacion për mbetjet elektrike, si p.sh. direktiva evropiane 2012/19/KE për pajisjet e vjetra elektrike dhe elektronike. Këto rregulla përcaktojnë kuadrin e kushteve për kthimin dhe riciklimin e pajisjeve të vjetra elektronike në secilin shtet.

Duke qenë se pajisjet elektronike mund të përmbajnë substanca të rrezikshme, ato duhen ricikluar me përgjegjësi për të zvogëluar dëmin në mjedis dhe rreziqet ndaj shëndetit të njeriut. Për më tej, riciklimi i mbetjeve elektronike kontribuon në ruajtjen e burimeve natyrore.

Për më shumë rreth hedhjes ekologjike të mbetjeve elektrike dhe elektronike kontaktoni me autoritetet vendase, kompaninë tuaj për menaxhimin e mbetjeve apo shitësin nga ku keni blerë produktin.

Informacion të mëtejshëm mund të gjeni këtu:
www.weee.bosch-thermotechnology.com/

Bateritë

Bateritë nuk duhen hedhur me mbeturinat e shtëpisë. Bateritë e përdorura duhen hedhur në sistemet lokale të grumbullimit.

Freon R32



Pajisja përmban gaz të fluorinuar efekti serrë R32 (potenciali i efektit serrë 675¹) me djegshmëri dhe toksicitet të ulët (A2L ose A2).

Sasia e përmbajtur përcaktohet në pllakën e markës së njësisë së jashtme.

Freoni është rrezik për mjedisin dhe duhet grumbulluar e hedhur veçmas.

1) sipas shtojcë I të rregullores (BE) Nr. 517/2014 të Parlamentit Evropian dhe të Këshillit të 16 prillit 2014.

Sadržaj

1	Tumačenje simbola i sigurnosna uputstva	134
1.1	Objašnjenja simbola	134
1.2	Opšta sigurnosna uputstva	135
1.3	Napomene o ovom uputstvu	135
2	Podaci o proizvodu	136
2.1	Izjava o usaglašenosti	136
2.2	Sastavni delovi uređaja	136
2.3	Područje radne temperature	136
2.4	Podaci o rashladnom sredstvu	137
3	Rad i održavanje	137
3.1	Konflikt režima rada	137
3.2	Dostupni režimi rada i funkcije	138
4	Uputstva u vezi uštede energije i optimizacija efikasnosti	138
5	Zaštita životne okoline i odlaganje otpada	139

1 Tumačenje simbola i sigurnosna uputstva

1.1 Objašnjenja simbola

Upozorenja

U uputstvima za upozorenje signalne reči označavaju vrstu i stepen posledica do kojih može da dođe ukoliko se ne poštuju mere za sprečavanje opasnosti.

Sledeće signalne reči su definisane i moguće je da su korišćene u ovom dokumentu:

OPASNOST

OPASNOST znači da može doći do teških telesnih povreda i telesnih povreda opasnih po život.

UPOZORENJE

UPOZORENJE znači da može da dođe do teških do smrtnih telesnih povreda.

OPREZ

OPREZ znači da može da dođe do lakših do srednje teških telesnih povreda.





PAŽNJA

PAŽNJA znači da može da dođe do materijalne štete.

Važne informacije



Važne informacije za pojave za koje ne postoje opasnosti od povreda ili materijalne štete, označene simbolom za informacije.

Simbol	Značenje
	Upozorenje na zapaljive materije: rashladno sredstvo R32 u ovom proizvodu je gas niske zapaljivosti i niske toksičnosti (A2L ili A2).
	Za vreme radova na instalaciji i održavanju nosite zaštitne rukavice.
	Održavanje treba da vrši kvalifikovano lice uz pridržavanje informacija iz uputstva za održavanje.
	Tokom rada se pridržavati informacija iz uputstva za upotrebu.

tab. 111

1.2 Opšta sigurnosna uputstva

Uputstva za ciljnu grupu

Ovo uputstvo za upotrebu je namenjeno korisniku klima uređaja. Instrukcije iz svih uputstava relevantne za uređaj moraju da se poštuju. U suprotnom može doći do materijalne štete i telesnih povreda, pa čak i do opasnosti po život.

- ▶ Uputstva za upotrebu svih komponenti instalacije pročitati pre korišćenja i sačuvati.
- ▶ Obratiti pažnju na sigurnosna uputstva i upozorenja.

Pravilna upotreba

Unutrašnja jedinica je namenjena za instalaciju unutar zgrade sa priključkom na spoljnu jedinicu i druge komponente sistema, npr. regulatore.

Spoljna jedinica je namenjena za instalaciju izvan zgrade sa priključkom na jednu ili više unutrašnjih jedinica i druge komponente sistema, npr. regulatore.

Klima-uređaj je namenjen za komercijalnu/privatnu upotrebu, tamo gde odstupanja temperatura od podešenih zadatah vrednosti ne dovodi do povreda ili materijalnih šteta. Klima-uređaj nije pogodan za precizno podešavanje i održavanje željene apsolutne vlažnosti vazduha.

Svaka druga upotreba smatra se nepravilnom. Nestručna upotreba i oštećenja koja proizađu iz iste, nisu obuhvaćena garancijom.

Za instalaciju na posebna mesta (podzemna garaža, tehničke prostorije, balkon ili na bilo koje poluotvorene površine):

- ▶ Obratite pažnju prvo na zahteve u pogledu mesta instalacije u tehničkoj dokumentaciji.

Opšte opasnosti od rashladnog sredstva

- ▶ Ovaj uređaj je napunjen rashladnim sredstvom. Pri kontaktu sa plamenom rashladno sredstvo može da obrazuje otrovne gasove.
- ▶ Sistem treba redovno da kontroliše i održava ovlašćeno stručno lice.
- ▶ Ukoliko postoji sumnja na curenje rashladnog sredstva, temeljno proventriti prostoriju i obavestiti ovlašćeni specijalizovani servis.

Prerada i popravke

Nestručne izmene na klima uređaju mogu dovesti do telesnih povreda i/ili materijalnih oštećenja.

- ▶ Radove sme da vrši samo ovlašćeni specijalizovani servis.
- ▶ Ne preduzimati izmene na spoljnoj jedinici, unutrašnjoj jedinici ili drugim delovima klima uređaja.
- ▶ Pre svih radova održavanja klima uređaja odspojiti ga od snabdevanja strujom.

Napomene o rukovanju instalacijama

Pogrešna primena klima uređaja može da ugrozi vaše zdravlje.

- ▶ Ne izlagati telo na duže vreme direktnom strujanju vazduha.
- ▶ Za dojenčad, decu, starije osobe, osobe koje leže u krevetu ili osobe sa invaliditetom, osigurati da sobna temperatura odgovara osobama koje se nalaze u prostoriji.
- ▶ Nikada ne uvoditi predmete u uređaj, mogli bi da se povredite.

Pogrešno rukovanje uređajem može dovesti do smanjenja snage, ali i do telesnih povreda i oštećenja uređaja.

- ▶ Ne blokirati ulaze i izlaze za vazduh na uređaju.
- ▶ Zatvoriti vrata i prozore za vreme rada.
- ▶ Unutrašnju jedinicu zaštititi od prodora vode.
- ▶ Montažno postolje spoljne jedinice redovno proveravati na trajnost i dobru pričvršćenost.
- ▶ Ne izlagati spoljnu jedinicu težinama, npr. predmetima ili osobama.
- ▶ Prašinu, isparenja i vlagu u prostoriji postavljanja unutrašnje jedinice održavati na minimumu.
- ▶ Ne koristiti lako zapaljive gasove u blizini uređaja, npr. iz sprejeva.
- ▶ Ukoliko bilo šta sa klima uređajem ne izgleda kako treba (npr. miris izgorelog, neispravan kabl), odmah ga isključiti i odspojiti od snabdevanja strujom.

Bezbednost električnih uređaja za kućnu upotrebu i slične namene

Da bi se izbegle opasnosti od električnih uređaja, u skladu sa važi sledeće: Da bi se izbegle opasnosti od električnih uređaja, u skladu sa EN 60335-1 važi sledeće:

„Ovaj uređaj mogu da koriste deca starija od 8 godina kao i osobe sa smanjenim fizičkim, senzoričkim ili mentalnim sposobnostima ili osobe koje nemaju dovoljno znanja i iskustva ako su pod nadzorom ili ako su podučena o bezbednoj upotrebi uređaja i opasnostima koje se pri tom mogu javiti. Deca ne smeju da se igraju sa ovim uređajem. Čišćenje i održavanje od strane korisnika ne smeju da obavljaju deca bez nadzora.“

„Ukoliko je oštećen kabl za priključivanje na električnu mrežu, neophodno je da ga zameni proizvođač ili njegova servisna služba ili slično kvalifikovano lice da bi se izbegle opasnosti.“

1.3 Napomene o ovom uputstvu

Slike možete pronaći sakupljene na kraju ovog uputstva. Tekst sadrži reference na slike.

Proizvodi mogu da odstupaju od prikaza u ovom uputstvu, što zavisi od modela.

2 Podaci o proizvodu

2.1 Izjava o usaglašenosti

Po svojoj konstrukciji i načinu rada ovaj proizvod odgovara evropskim i nacionalnim propisima.

 CE-oznacom potvrđuje se usaglašenost proizvoda sa svim primenljivim pravnim propisima EU koje predviđa ovo označavanje.

Kompletan tekst Izjave o usaglašenosti na raspolaganju je na internetu: www.bosch-climate.rs.

2.2 Sastavni delovi uređaja

Zidni uređaj CL2000 UW... E/CL3000i UW... E /CL5000i UW... E - objašnjenje sl. 1:

- [1] Gornji poklopac
- [2] Mesto za mali filter
- [3] Filter za vazduh
- [4] Zadnja strana displeja
- [5] Taster za ručni režim
- [6] Deflektor

Zidni uređaj CL6000i UW... E - objašnjenje sl. 2:

- [1] Gornji poklopac
- [2] Filter za vazduh
- [3] Prostor za dva mala filtera
- [4] Senzor pokreta (Human sensor)
- [5] Taster za ručni režim
- [6] Deflektor
- [7] Displej

Kanalni uređaj - objašnjenje sl. 3:

- [1] Ulaz vazduha
- [2] Električni kontrolni boks
- [3] Filter za vazduh
- [4] Izlaz vazduha

Kasetni uređaj CL5000iU 4CC... i CL5000iL 4C... - objašnjenje sl. 4 i

- 5:**
- [1] Displej
 - [2] Rešetka ulaza vazduha
 - [3] Ulaz vazduha
 - [4] Izlaz vazduha

Konzolni uređaj CL5000iU CN... - objašnjenje sl. 6:

- [1] Izlaz vazduha
- [2] Displej
- [3] Vod za rashladno sredstvo
- [4] Odvod kondenzata
- [5] Rešetka za dovod vazduha/ulaz za vazduh

Spoljna jedinica - objašnjenje sl. 7:

- [1] Poklopac ventilatora
- [2] Vod za rashladno sredstvo
- [3] Priključni kabl (do unutrašnje jedinice)
- [4] Ventil za gas i fluid

2.3 Područje radne temperature

	Sobna temperatura	Spoljna temperatura
Hlađenje	17 °C ... 32 °C	-15 °C ... 50 °C
Grejanje	0 °C ... 30 °C	-15 °C ... 24 °C
Odvlaživanje	10 °C ... 32 °C	0 °C ... 50 °C

tab. 112 CL2000 UW... E/CL3000i UW... E/CL5000i UW... E/CL6000i UW... E

	Sobna temperatura	Spoljna temperatura
Hlađenje	16 °C ... 32 °C	-15 °C ... 50 °C
Grejanje	0 °C ... 30 °C	-15 °C ... 24 °C
Odvlaživanje	10 °C ... 32 °C	0 °C ... 50 °C

tab. 113 CL5000iU D.../CL5000iU... C/CC/CL5000iU CN...



Ugrađeni zaštitni uređaj može da blokira rad uređaja pri temperaturama izvan gore navedenih opsega.



Kada vlažnost vazduha iznosi više od 80%, u ispustu vazduha može da se obrazuje kondenzacija. Kako bi se to izbeglo, otvorite vertikalne ventilacione klapne koliko je moguće (vertikalno u odnosu na pod) i podesite veliku snagu ventilatora.

2.4 Podaci o rashladnom sredstvu

Ovaj uređaj kao rashladno sredstvo **sadrži fluorisane gasove koji utiču na globalno zagrevanje**. Jedinica je hermetički zatvorena. Sledeći podaci o rashladnom sredstvu odgovaraju zahtevima EU odredbe br. 517/2014 o fluorisanim gasovima sa efektom staklene bašte.



Napomena za korisnika: Ako Vaš instalater vrši dopunu rashladnog sredstva, on unosi dodatnu količinu punjenja, kao i celokupnu količinu rashladnog sredstva u sledeću tabelu.

Tip proizvoda	Nominalna snaga hlađenja [kW]	Nominalna snaga grejanja [kW]	Tip rashladnog sredstva	Potencijal globalnog zagrevanja (GWP) [kg Co ₂ ekv.]	Co ₂ ekvivalent prvog punjenja	Prva količina punjenja [kg]	Dodatna količina punjenja za dužinu cevi L ¹⁾ [g/m]	Ukupna količina punjenja pri puštanju u rad [kg]
CL5000M 41/2 E	3,52	3,81	R32	675	0,49	0,72	12	
CL5000M 53/2 E	5,28	5,57	R32	675	0,78	1,15	12	
CL5000M 62/3 E	7,03	7,62	R32	675	1,01	1,5	12	
CL5000M 79/3 E	8,79	9,38	R32	675	1,35	2,0	24	
CL5000M 82/4 E	10,55	11,72	R32	675	1,62	2,4	24	
CL5000M 105/4 E	10,55	11,72	R32	675	1,62	2,4	24	
CL5000M 125/5 E	12,02	13,48	R32	675	1,89	2,8	24	

1) Ukupna dužina cevi L u metrima (kada je L > 5 m proste putanje od ODU do IDU).

tab. 114 F-gas

3 Rad i održavanje



OPREZ

Opasnost od strujnog udara ili delova u pokretu

- ▶ Pre svih radova održavanja prekinuti dovod struje.
- ▶ Radove održavanja koji nisu ovde navedeni mora da izvrši ovlašćeni specijalizovani servis.



Informacije o rukovanju unutrašnjom jedinicom nalaze se u odgovarajućim uputstvima za upotrebu.

3.1 Konflikt režima rada

Kada se koriste multi-split klima uređaji, mogući su svi režimi rada, ali sa sledećim specifičnostima:

Ako koristite više od jedne unutrašnje jedinice, unutrašnje jedinice mogu preći u stanje pripravnosti zbog konflikta režima rada. Konflikt režima rada se javlja kada je najmanje jedna unutrašnja jedinica u režimu grejanja, a istovremeno je najmanje jedna unutrašnja jedinica u drugom režimu (npr. režimu hlađenja). Režim grejanja uvek ima prioritet. Sve unutrašnje jedinice koje nisu u režimu grejanja biće u pripravnosti zbog konflikta režima rada.



Unutrašnje jedinice sa konfliktom režima rada prikazuju „--“ na displeju ili lampica radnog stanja treperi a lampica tajmera svetli. Za više informacija pogledajte tehničku dokumentaciju unutrašnjih jedinica.

Izbegavanje konflikta režima rada:

- Nijedna unutrašnja jedinica nije u režimu grejanja.
- Sve unutrašnje jedinice su u režimu grejanja i/ili su isključene.

3.2 Dostupni režimi rada i funkcije

Funkcija	CL5000iU D...	CL5000iU... C/CC	CL5000iU CN...	CL2000 UW... E	CL3000i UW... E	CL5000i UW... E	CL6001i UW... E
Zaštita od zamrzavanja (8 °C Heating)	-	-	✓	✓	✓	✓	✓
Automatsko vertikalno okretanje	-	✓	✓	✓	✓	✓	✓
Automatsko horizontalno okretanje	-	-	✓	-	-	✓	✓
Kontinualni ventilator	-	✓	✓	✓	✓	✓	✓
Ručni režim	✓	✓	✓	✓	✓	✓	✓
Memorija pozicija lamela za protok vazduha	-	✓	✓	✓	✓	✓	✓
Zadata vlažnost vazduha (Humidity control)	-	-	-	-	-	-	✓
Senzor pokreta (Human sensor)	-	-	-	-	-	-	✓
Funkcija za svež vazduh (Ionizer)	-	-	-	-	-	✓	✓
Bežična funkcija upravljanja	+	+	+	-	+	+	+
Priključni modul MC R	-	-	✓	-	+	+	-
Funkcija alarma	✓	✓	✓	+	+	+	+
Rukovanje putem ožičenog sobnog regulatora	✓	+ ¹⁾	✓	+	+	+	-
Podešavanje spoljašnjeg statičkog pritiska	✓	-	-	-	-	-	-
Automatsko testiranje protoka vazduha	✓	-	-	-	-	-	-

1) Ne svi tipovi proizvoda

tab. 115 Dostupni režimi rada i funkcije

- ✓ Uvek dostupno
- Nije dostupno sa multi-split klima-uređajem
- +
- Nikad nije dostupno



Da bi se obezbedila puna funkcionalnost, koristite daljinski upravljač koji je kompatibilan sa unutrašnjom jedinicom koja se koristi.

4 Uputstva u vezi uštede energije i optimizacija efikasnosti

- ▶ Podesite uređaj na srednje temperature.
- ▶ Za vreme rada u režimu hlađenja navucite zavede kako bi se izbeglo direktno zračenje sunca.
- ▶ Za vreme rada zatvorite vrata i prozore.
- ▶ Ulazi i ispusti vazduha moraju da budu slobodni.
- ▶ Ventilacione klapne namestite tako da vazduh može dobro da cirkuliše.
- ▶ Koristite tajmer i u uređaj ugrađenu funkciju štednja / spavanje (ako ima).
- ▶ Filter čistite redovno i temeljno. Preporučujemo čišćene svake 2 nedelje.
- ▶ Ventilacione klapne namestite ispravno.
- ▶ Uređaj uvek koristite sa otvorenim horizontalnim ventilacionim klapnama.

5 Zaštita životne okoline i odlaganje otpada

Zaštita životne okoline predstavlja princip poslovanja grupe Bosch. Kvalitet proizvoda, ekonomičnost i zaštita životne okoline su za nas ciljevi istog prioriteta. Zakoni i propisi o zaštiti životne okoline se strogo poštuju. Da bismo zaštitili životnu okolinu, koristimo najbolju moguću tehniku i materijale s aspekta ekonomičnosti.

Pakovanje

Kod pakovanja smo vodili računa o specifičnim sistemima razdvajanja otpada u zemljama upotrebe proizvoda radi obezbeđivanja optimalne reciklaže.

Svi korišćeni materijali za pakovanje su ekološki prihvatljivi i mogu da se recikliraju.

Dotrajali uređaj

Dotrajali uređaji sadrže dragocene materijale koji se mogu reciklirati. Moduli se lako razdvajaju. Plastični materijali su označeni. Na taj način se mogu sortirati različiti sklopovi i ponovo iskoristiti ili odložiti u otpad.

Dotrajali električni i elektronski uređaji



Ovaj simbol znači da proizvod ne sme da se baca zajedno sa ostalim smećem, već mora da se odnese na za to predviđeno mesto za tretman, prikupljanje, reciklažu i bacanje.

 Simbol važi za zemlje sa propisima o elektronskom otpadu, npr. "Evropska direktiva 2012/19/EZ o električnim i elektronskim dotrajalim uređajima". Ovi propisi postavljaju okvirne uslove koji važe za vraćanje i reciklažu elektronskih dotrajalih uređaja u pojedinačnim zemljama.

S obzirom da elektronski uređaji mogu da sadrže opasne materije, moraju odgovorno da se recikliraju kako bi se minimizovala ekološka šteta i opasnosti po ljudsko zdravlje. Osim toga, reciklaža elektronskog otpada doprinosi zaštiti prirodnih resursa.

Za dodatne informacije o ekološkom bacanju električnih i elektronskih dotrajalih uređaja molimo da se obratite nadležnim službama na mestu instalacije, komunalnom preduzeću čije usluge koristite ili trgovcu od kog ste kupili proizvod.

Dodatne informacije možete da pronaete ovde:
www.weee.bosch-thermotechnology.com/

Baterije

Baterije ne smeju da se bacaju u kućno smeće. Stare baterije moraju da se odlažu u lokalne sisteme za sakupljanje.

Rashladno sredstvo R32



Uređaj sadrži visoko zapaljiv fluorisani staklenički gas R32 (potencijal globalnog zagrevanja 675¹⁾) niske zapaljivosti i niske toksičnosti (A2L ili A2).

Sadržana količina je navedena na tipskoj pločici spoljne jedinice.

Rashladna sredstva predstavljaju opasnost za životnu sredinu i moraju odvojeno da se skupljaju i bacaju.

1) na osnovu aneksa I uredbe (EU) br. 517/2014 Evropskog parlamenta i Saveta od 16. aprila 2014.

İçindekiler

1 Sembol Açıklamaları ve Emniyetle İlgili Bilgiler	140
1.1 Sembol açıklamaları	140
1.2 Emniyetle İlgili Genel Bilgiler	141
1.3 Bu kılavuz ile ilgili uyarılar	141
2 Ürün ile İlgili Bilgiler	142
2.1 Uygunluk Beyanı	142
2.2 Cihazın parçaları	142
2.3 Çalışma sıcaklığı aralığı	142
2.4 Soğutucu akışkana ilişkin bilgiler	143
3 İşletim ve bakım	143
3.1 Çalışma modu çakışması	143
3.2 Kullanılabilir çalışma modları ve fonksiyonlar	144
4 Enerji tasarrufu ile ilgili bilgiler ve kapasite optimizasyonu	144
5 Çevre koruması ve imha	145

1 Sembol Açıklamaları ve Emniyetle İlgili Bilgiler**1.1 Sembol açıklamaları****Uyarılar**

Uyarı bilgilerindeki uyarı sözcükleri, hasarların önlenmesine yönelik tedbirlere uyulmaması halinde ortaya çıkabilecek tehlikelerin türlerini ve ağırlıklarını belirtmektedir.

Altta, bu dokümanda kullanılan uyarı sözcükleri ve bunların tanımları yer almaktadır:

TEHLİKE

TEHLİKE: Ağır veya ölümcül yaralanmaların meydana geleceğini gösterir.

İKAZ

İKAZ: Ağır veya ölümcül yaralanmaların meydana gelebileceğini gösterir.

DİKKAT





DİKKAT: Hafif ve orta ağırlıkta yaralanmalar meydana gelebileceğini gösterir.

UYARI

UYARI: Hasarların oluşabileceğini gösterir.

Önemli bilgiler

İnsan için tehlikenin veya maddi hasar tehlikesinin söz konusu olmadığı önemli bilgiler, gösterilen sembol ile belirtilmektedir.

Sembol	Anlamı
	Yanıcı maddeler ikazı: Bu üründeki R32 soğutucu akışkan, düşük yanıcı ve az zehirli bir gazdır (A2L veya A2).
	Kurulum ve bakım çalışmaları sırasında koruyucu eldivenler kullanın.
	Bakım çalışmaları, kalifiye bir kişi tarafından ve bakım kılavuzundaki talimatlar dikkate alınarak gerçekleştirilmelidir.
	İşletim sırasında kullanma kılavuzundaki talimatları dikkate alın.

Tab. 116

1.2 Emniyetle İlgili Genel Bilgiler

⚠ Hedef Grubu İçin Bilgiler

Bu kullanma kılavuzu, klima sisteminin sahibi ve işletmecisi için hazırlanmıştır. Sistem ile ilgili tüm kılavuzlardaki talimatlara uyulmalıdır. Talimatların dikkate alınmaması, maddi hasarlara, yaralanmalara ve ölüm tehlikesine yol açabilir.

- ▶ Tüm sistem bileşenlerinin kullanma kılavuzlarını kullanım öncesi okuyun ve daha sonra başvurmak üzere saklayın.
- ▶ Emniyetle ilgili bilgileri ve uyarı bilgilerini dikkate alın.

⚠ Talimatlara uygun kullanım

İç ünite, bir dış üniteye ve kumanda panelleri gibi sistem bileşenlerine bağlantısı bulunan bina içindeki yerlere monte edilmesi için tasarlanmıştır.

Dış ünite, bir veya daha fazla iç üniteye ve kumanda panelleri gibi sistem bileşenlerine bağlantısı bulunan bina dışındaki yerlere monte edilmesi için tasarlanmıştır.

Klima sistemi, sadece ayarlanmış nominal değerlerden olan sıcaklık farklılıkları canlılarda veya malzemelerde hasarlara ve zararlara yol açmayacak ticari/özel kullanım için tasarlanmıştır. Klima sistemi, istenen mutlak hava nem oranının tam doğru ayarlanması ve sabit tutulması için uygun değildir.

Farklı amaçlı her türlü kullanım, talimatlara aykırı kullanım olarak kabul edilir. Usulüne uygun olmayan kullanım nedeniyle meydana gelen hasarlar için üretici firma herhangi bir sorumluluk üstlenmez.

Özel yerlere (kapalı otopark, teknik odalar, balkon veya yarı açık yerler) monte edilmesi ile ilgili hususlar:

- ▶ Öncelikle teknik dokümantasyonda belirtilen montaj yeri ile ilgili gereklilikleri dikkate alın.

⚠ Soğutucu akışkana bağlı genel tehlikeler

- ▶ Bu cihaza soğutucu akışkan doldurulmuştur. Soğutucu akışkan gazı alev ile temas ettiğinde zehirli gazlar oluşturabilir.
- ▶ Tesisatın, düzenli zaman aralıklarında yetkili servis tarafından kontrol edilmesini ve bakımının yapılmasını sağlayın.
- ▶ Soğutucu akışkanın dışarı sızdığından şüphelenildiği takdirde odayı iyice havalandırın ve yetkili servise haber verin.

⚠ Dönüşüm ve onarımlar

Klima sisteminde usulüne uygun olmayan değişikliklerin yapılması, insanların yaralanmasına ve/veya maddi hasarlara neden olabilir.

- ▶ Gerekli çalışmaların, sadece yetkili bir servis tarafından yapılmasını sağlayın.
- ▶ Dış ünite, iç ünite veya klima sisteminin diğer parçalarında herhangi bir değişiklik yapmayın.
- ▶ Tüm bakım çalışmalarından önce klima sisteminin elektrik beslemesinden ayırın.

⚠ Sistemin kullanımı ile ilgili uyarılar

Klima sistemi yanlış kullanıldığı takdirde sağlığını olumsuz etkileyebilir.

- ▶ Vücudunuzu uzun süre doğrudan hava akımına maruz bırakmayın.
- ▶ Bebekler, çocuklar, yaşlılar, yatalak veya engelli kişiler söz konusu olduğunda, oda sıcaklığının odada bulunan kişiler için uygun olduğundan emin olun.
- ▶ Cihazın içine kesinlikle hiçbir cisim sokmayın, aksi takdirde yaralanabilirsiniz.

Cihaz yanlış kullanıldığı takdirde performans kaybı, cihazda hasar ve sağlık sorunları meydana gelebilir.

- ▶ Cihazın hava girişlerini ve hava çıkışlarını bloke etmeyin.
- ▶ Cihaz çalışırken kapıları ve pencereleri kapatın.
- ▶ İç üniteyi suya karşı koruyun.
- ▶ Dış ünitenin montaj çerçevesinde aşınma bulunmadığını ve yerinde sıkı şekilde oturduğunu düzenli olarak kontrol edin.
- ▶ Dış ünite üzerine cisimler veya insanlar vs. ile ağırlık uygulamayın.
- ▶ İç ünitenin yerleştirildiği odada tozu, buharı ve nemi minimum düzeyde tutun.
- ▶ Cihazların yakınında, sprey şişeler vs. gibi kolay tutuşabilen gazlar kullanmayın.
- ▶ Klima cihazında aroza belirtileri olduğunda (örneğin yanık kokusu, hasarlı kablo) cihazı hemen durdurun ve elektrik beslemesini kesin.

⚠ Evlerde kullanım ve benzeri amaçlar için imal edilen elektrikli cihazların emniyeti

Elektrikli cihazların yol açtığı tehlikelerin önlenmesi amacıyla, EN 60335-1 standardına uygun olarak aşağıda belirtilen hükümler geçerlidir:

“Bu cihaz, gözetim altında tutuldukları veya cihazın güvenli kullanımı konusunda bilgilendirildikleri ve kullanımdan kaynaklanabilecek tehlikelerin bilincinde oldukları sürece 8. yaşını aşmış çocuklar ve kısıtlı fiziksel, duyuşsal veya mental yeteneklere sahip veya eksik deneyime ve bilgiye sahip kişiler tarafından kullanılabilir. Çocuklar cihaz ile oynamamalıdır. Temizlik ve kullanıcı tarafından yapılması gereken bakım çalışmalarının, gözetim altında tutulmayan çocuklar tarafından yapılması yasaktır.”

“Şebeke bağlantı kablosu hasar gördüğünde, muhtemel tehlikelerin önlenmesi için bu kablo, üretici, üreticinin müşteri hizmetleri veya eşdeğer niteliklere sahip kişiler tarafından değiştirilmelidir.”

1.3 Bu kılavuz ile ilgili uyarılar

Şekiller, toplu şekilde bu kılavuzun sonunda yer almaktadır. Metin, şekillere referanslar içermektedir.

Ürünler, modele bağlı olarak bu kılavuzdaki şekillerden farklı olabilir.

2 Ürün İle İlgili Bilgiler

2.1 Uygunluk Beyanı

Bu ürün, yapısı ve çalışma şekli bakımından Avrupa Birliği yönetmeliklerince ve ulusal yönetmeliklerce öngörülen gerekliliklere uygundur.

CE CE işareti ile ürünün, ürünün CE ile işaretlenmesini gerektiren ve uygulanması gereken yasal Avrupa Birliği yönetmeliklerine uygunluğu beyan edilir.

Uygunluk Beyanı'nın eksiksiz metnine İnternet üzerinden ulaşabilirsiniz:
www.bosch-thermotechnology.com/tr.

2.2 Cihazın parçaları

Duvar tipi cihaz CL2000 UW... E/CL3000i UW... E/CL5000i UW... E - Şekil 1 ile ilgili açıklamalar:

- [1] Panel
- [2] Küçük filtre yeri
- [3] Hava filtresi
- [4] Ekranın arkası
- [5] "Manuel işletim" tuşu
- [6] Hava yönlendirme plakası

Duvar tipi cihaz CL6000i UW... E - Şekil 2 ile ilgili açıklamalar:

- [1] Panel
- [2] Hava filtresi
- [3] İki küçük filtre yeri
- [4] Hareket sensörü (Human sensor)
- [5] "Manuel işletim" tuşu
- [6] Hava yönlendirme plakası
- [7] Ekran

Gizli tavan tipi ünite - Şekil 3 ile ilgili açıklamalar:

- [1] Hava girişi
- [2] Elektrik kontrol kutusu
- [3] Hava filtresi
- [4] Hava çıkışı

Kaset tipi ünite CL5000iU 4CC... ve CL5000iL 4C... - Şekil 4 ve 5 ile ilgili açıklamalar:

- [1] Ekran
- [2] Hava giriş ızgarası
- [3] Hava girişi
- [4] Hava çıkışı

Konsol cihaz CL5000iU CN... - Şekil 6 ile ilgili açıklamalar:

- [1] Hava çıkışı
- [2] Ekran
- [3] Soğutucu akışkan hattı
- [4] Yoğuşma suyu tahliyesi
- [5] Hava giriş ızgarası/hava girişi

Dış ünite - Şekil 7 ile ilgili açıklamalar:

- [1] Fan kapağı
- [2] Soğutucu akışkan hattı
- [3] Bağlantı kablosu (iç üniteye doğru)
- [4] Gaz ve sıvı ventili

2.3 Çalışma sıcaklığı aralığı

	Oda sıcaklığı	Dış hava sıcaklığı
Soğutma	17 °C ... 32 °C	-15 °C ... 50 °C
Isıtma	0 °C ... 30 °C	-15 °C ... 24 °C
Nem alma	10 °C ... 32 °C	0 °C ... 50 °C

Tab. 117 CL2000 UW... E/CL3000i UW... E/CL5000i UW... E/CL6000i UW... E

	Oda sıcaklığı	Dış hava sıcaklığı
Soğutma	16 °C ... 32 °C	-15 °C ... 50 °C
Isıtma	0 °C ... 30 °C	-15 °C ... 24 °C
Nem alma	10 °C ... 32 °C	0 °C ... 50 °C

Tab. 118 CL5000iU D.../CL5000iU... C/CC/CL5000iU CN...



Monte edilmiş koruma tertibatı, yukarıda belirtilen sıcaklık aralığı dışındaki sıcaklıklarda cihazın işletimini engelleyebilir.



Hava nem oranı %80 üzerinde olduğunda, hava çıkışında yoğuşma meydana gelebilir. Bunu önlemek için yatay havalandırma kapakçıklarını mümkün olduğu kadar açık (zemine dikey) ve yüksek fan gücü ayarlayın.

2.4 Soğutucu akışkana ilişkin bilgiler

Bu cihaz, soğutucu akışkan olarak **florlu sera gazları** içermektedir. Ünite hermetik olarak sızdırmazdır. Aşağıda sunulan soğutucu akışkana ilişkin bilgiler, 517/2014 sayılı Florlu Sera Gazlarına İlişkin Yönetmeliğe uygundur.



İşletmeci için uyarı: Tesisatınız soğutucu akışkan ilave edeceği zaman, eklediği soğutucu akışkan miktarını ve toplam soğutucu akışkan miktarını aşağıdaki tabloya yazmalıdır.

Ürün tipi	Soğutma nominal gücü [kW]	Isıtma nominal gücü [kW]	Soğutucu akışkan tipi	Sera gazı potansiyeli (GWP) [kg Co ₂ eşdeğeri.]	İlk dolum için Co ₂ eşdeğeri	İlk dolum miktarı [kg]	L boru uzunluğu için ek dolum miktarı ¹⁾ [g/m]	Devreye almada toplam dolum miktarı [kg]
CL5000M 41/2 E	3,52	3,81	R32	675	0,49	0,72	12	
CL5000M 53/2 E	5,28	5,57	R32	675	0,78	1,15	12	
CL5000M 62/3 E	7,03	7,62	R32	675	1,01	1,5	12	
CL5000M 79/3 E	8,79	9,38	R32	675	1,35	2,0	24	
CL5000M 82/4 E	10,55	11,72	R32	675	1,62	2,4	24	
CL5000M 105/4 E	10,55	11,72	R32	675	1,62	2,4	24	
CL5000M 125/5 E	12,02	13,48	R32	675	1,89	2,8	24	

1) Metre olarak toplam boru uzunluğu L (L > 5 m olduğunda dış üniteden iç üniteye tekli boru hattı).

Tab. 119 F-Gaz

3 İşletim ve bakım



DİKKAT

Elektrik çarpması veya hareketli parçalar nedeniyle tehlike

- Tüm bakım çalışmalarından önce akım beslemesini kesin.
- Burada yer almayan bakım çalışmalarının, sadece yetkili servis tarafından gerçekleştirilmesini sağlayın.



İç ünitelerin kullanımına ilişkin bilgiler ilgili kullanma kılavuzlarında sunulmuştur.

3.1 Çalışma modu çakışması

Multisplit klima cihazları kullanımında, aşağıda belirtilen çalışma özellikleriyle tüm çalışma modları kullanılabilir:

Birden fazla iç ünite kullandığınızda, çalışma modu çakışması nedeniyle iç üniteler hazırda bekleme moduna geçebilir. Bir çalışma modu çakışması, en az bir iç ünite ısıtma modunda ve aynı anda başka bir ısıtma ünitesi farklı çalışma modunda (örneğin soğutma modu) olduğunda meydana gelir. Isıtma modu her zaman önceliklidir. Isıtma modunun etkin olmadığı tüm iç üniteler, çalışma modu çakışması nedeniyle hazırda bekleme moduna geçer.



İç ünitenin ekranında, çalışma modu çakışması durumunda "--" gösterilir veya çalışma lambası yanıp söner ve zamanlayıcı lambası yanar. Ayrıntılı bilgiler için bkz. iç ünitelerin teknik dokümantasyonu.

Çalışma modu çakışmasının önlenmesi:

- Herhangi bir iç ünite ısıtma modunda değildir.
- Tüm iç üniteler ısıtma modundadır ve/veya kapalıdır.

3.2 Kullanılabilir çalışma modları ve fonksiyonlar

Fonksiyon	CL5000iU D...	CL5000iU... C/CC	CL5000iU CN...	CL2000 UW... E	CL3000i UW... E	CL5000i UW... E	CL6001i UW... E
Donma koruması (8 °C Heating)	-	-	✓	✓	✓	✓	✓
Otomatik dikey salınım modu	-	✓	✓	✓	✓	✓	✓
Otomatik yatay salınım modu	-	-	✓	-	-	✓	✓
Kademesiz fan	-	✓	✓	✓	✓	✓	✓
Manuel çalışma modu	✓	✓	✓	✓	✓	✓	✓
Hava akım kanatları pozisyonu hafızası	-	✓	✓	✓	✓	✓	✓
Olması gereken hava nemi (Humidity control)	-	-	-	-	-	-	✓
Hareket sensörü (Human sensor)	-	-	-	-	-	-	✓
Temiz hava fonksiyonu (Ionizer)	-	-	-	-	-	✓	✓
Kablosuz kontrol fonksiyonu	+	+	+	-	+	+	+
MC R bağlantı modülü	-	-	✓	-	+	+	-
Alarm fonksiyonu	✓	✓	✓	+	+	+	+
Kablolu kumanda paneli üzerinden kullanım	✓	+ ¹⁾	✓	+	+	+	-
Harici statik basınç ayarı	✓	-	-	-	-	-	-
Otomatik hava akımı testi	✓	-	-	-	-	-	-

1) Tüm ürün tipleri değil

Tab. 120 Kullanılabilir çalışma modları ve fonksiyonlar

- ✓ Her zaman kullanılabilir
- Multi split klima ile kullanılamaz
- + Sadece aksesuar ile kullanılabilir
- Hiçbir zaman kullanılamaz



Fonksiyonların tümünü kullanabilmek amacıyla iç ünite ile uyumlu bir kablosuz kumanda kullanılmalıdır.

4 Enerji tasarrufu ile ilgili bilgiler ve kapasite optimizasyonu

- ▶ Cihazı orta sıcaklıklara ayarlayın.
- ▶ Soğutma modu sırasında, doğrudan güneş ışınlarını önlemek için perdeleri kapatın.
- ▶ İşletim sırasında kapıları ve camları kapalı tutun.
- ▶ Hava girişlerini ve çıkışlarını açık tutun.
- ▶ Havalandırma kanatlarını, hava dolaşımı iyi olabilecek şekilde ayarlayın.
- ▶ Program saatini ve cihazda mevcut tasarruf/uyku fonksiyonu (eğer varsa) kullanın.
- ▶ Filtreyi düzenli zaman aralıklarında iyice temizleyin. Her 2 haftada bir temizlenmesini öneriyoruz.
- ▶ Havalandırma kanatlarını doğru ayarlayın.
- ▶ Cihazı, her zaman yatay havalandırma kanatları açık olduğunda çalıştırın.

5 Çevre koruması ve imha

Çevre koruması, Bosch Grubu'nun temel bir şirket prensibidir. Ürünlerin kalitesi, ekonomiklik ve çevre koruması, bizler için aynı önem seviyesindedir. Çevre korumasına ilişkin yasalara ve talimatlara çok sıkı bir şekilde uyulmaktadır.

Çevrenin korunması için bizler, mümkün olan en iyi teknolojiyi ve malzemeyi kullanmaya özen gösteririz.

Ambalaj

Ürünlerin ambalajında, optimum bir geri kazanıma (Recycling) imkan sağlayan, ülkeye özel geri kazandırma sistemleri kullanılmaktadır. Kullandığımız tüm paketleme malzemeleri çevreye zarar vermeyen, geri dönüşümlü malzemelerdir.

Eski cihaz

Eski cihazlar, tekrar kullanılabilir malzemeler içermektedir. Bileşenleri kolayca birbirinden ayrılabilir. Plastikler işaretlenmiştir. Böylelikle farklı grupları ayrıştırılabilir ve geri dönüştürme veya imha için yönlendirilebilir.

Eski Elektrikli ve Elektronik Cihazlar



Bu sembol, ürünün diğer evsel atıklar ile imha edilemeyeceği, aksine işlenmesi, toplanması, geri dönüştürülmesi ve imha edilmesi için atık toplama yerlerine götürülmesi gerektiği anlamına gelmektedir.

Sembol, örneğin 2012/19/AB sayılı Atık Elektrikli ve Elektronik Eşya Direktifi yönetmeliği gibi elektronik hurda yönetmeliğine sahip ülkelerde geçerlidir. Bu yönetmelikler, atık elektrikli ve elektronik eşyaların iade edilmesi ve geri dönüştürülmesi ile ilgili yönetmeliklerin geçerli olduğu ülkelerde çerçeve koşullarını belirler.

Elektrikli ve elektronik cihazlar tehlikeli maddeler içerebileceğinden dolayı, olası çevre zararlarının ve insan sağlığı risklerinin en aza indirgenmesi için bunlar sorumluluk bilinci ile geri dönüştürülmelidir. Ayrıca elektronik hurdaların geri dönüştürülmesi, doğal kaynakların korunmasına da katkı sağlar.

Atık elektrikli ve elektronik cihazların çevreye uygun bir şekilde imha edilmesi ile ilgili daha fazla bilgi edinmek amacıyla, bulunduğunuz yerdeki yetkili kuruma, atık imha kuruluşuna veya ürünü satın aldığınız yetkili satıcıya başvurun.

Bu konuya ilişkin daha fazla bilgi için bkz:
www.weee.bosch-thermotechnology.com/

Piller

Piller evsel atık çöpüne atılmamalıdır. Kullanılmış piller, yerel toplama sistemlerinde imha edilmelidir.

Soğutucu akışkan R32



Cihazda, az yanıcı ve az zehirli florlu sera gazı bulunmaktadır R32 (küresel ısınma potansiyeli 675¹) düşük yanıcı ve az zehirli bir gazdır (A2L veya A2).

İçerikteki miktar, dış ünitenin tip levhasında yer almaktadır.

Soğutucu akışkanlar çevre için risk teşkil etmektedir ve ayrı şekilde toplanıp imha edilmelidir.

1) Avrupa Parlamentosu ve Konseyinin 16 Nisan 2014 tarihli ve (AB) 517/2014 sayılı yönetmeliği Ek I esas alınmaktadır

Зміст

1	Умовні позначення та вказівки щодо техніки безпеки	146
1.1	Умовні позначення	146
1.2	Загальні вказівки щодо техніки безпеки	147
1.3	Вказівки до цієї інструкції	147
2	Дані про виріб	148
2.1	Сертифікат відповідності	148
2.2	Складові частини приладу	148
2.3	Діапазон робочої температури	148
2.4	Дані про холодоагент	149
3	Експлуатація та технічне обслуговування	149
3.1	Конфлікт режимів роботи	149
3.2	Доступні режими роботи та функції	150
4	Вказівки щодо заощадження енергії та оптимізації потужності	150
5	Захист довкілля та утилізація	151
6	Вказівки щодо захисту даних	151

1 Умовні позначення та вказівки щодо техніки безпеки

1.1 Умовні позначення

Вказівки з техніки безпеки

У вказівках із техніки безпеки зазначені сигнальні символи, тип і важкість наслідків в разі недотримання правил техніки безпеки.

Наведені нижче сигнальні слова мають такі значення і можуть використовуватися в цьому документі:



НЕБЕЗПЕКА

НЕБЕЗПЕКА означає тяжкі людські травми та небезпеку для життя.



ПОПЕРЕДЖЕННЯ

ПОПЕРЕДЖЕННЯ означає можливість виникнення тяжких людських травм і небезпеки для життя.



ОБЕРЕЖНО

ОБЕРЕЖНО означає ймовірність виникнення людських травм легкого та середнього ступеню.





УВАГА

УВАГА означає ймовірність пошкоджень обладнання.

Важлива інформація



Важлива інформація без небезпеки для людей чи пошкодження обладнання позначена таким інформативним символом.

Символ	Значення
	Попередження щодо займистих речовин: холодоагент R32 у цьому виробі – це низькогорючий слабо токсичний газ (A2L або A2).
	Одягайте захисні рукавиці під час монтажу та виконання робіт із технічного обслуговування.
	Технічне обслуговування повинно проводитися кваліфікованою особою з дотриманням інструкцій, наведених у відповідному посібнику.
	Під час роботи дотримуйтеся вказівок інструкції з експлуатації.

Таб. 121

1.2 Загальні вказівки щодо техніки безпеки

Вказівки для цільової групи

Ця інструкція з експлуатації призначена для користувача системи кондиціонування повітря. Обов'язково дотримуйтеся вказівок в усіх інструкціях до системи. Недотримання цих приписів може призвести до пошкодження майна та тілесних ушкоджень, які становлять небезпеку для життя.

- ▶ Перед початком роботи слід прочитати інструкції з експлуатації усіх складових системи та зберегти їх.
- ▶ Необхідно дотримуватися вказівок із техніки безпеки та попереджень.

Використання за призначенням

Внутрішній блок встановлюється всередині будівлі та підключається до зовнішнього блоку й інших компонентів системи, наприклад, систем керування.

Зовнішній блок встановлюється за межами будівлі та підключається до одного або кількох внутрішніх блоків й інших компонентів системи, наприклад, систем керування.

Система кондиціонування повітря призначена для використання тільки у комерційному / приватному приміщенні, де відхилення температури від встановлених значень не шкодять живим організмам і матеріалам. Система кондиціонування повітря не підходить для точного налаштування та утримання абсолютної вологості повітря.

Будь-яке інше використання не є використанням за призначенням. Гарантійні зобов'язання не поширюються на пошкодження, які виникли в результаті використання не за призначенням.

Монтаж у місцях, що мають особливості (підземний паркінг, технічні приміщення, балкон або будь-які напіввідкриті майданчики):

- ▶ Насамперед дотримуйтеся вимог щодо місця монтажу, наведених у технічній документації.

Загальна небезпека через холодоагент

- ▶ Цей прилад заповнений холодоагентом. Газоподібний холодоагент в результаті контакту з полум'ям може утворювати отруйні гази.
- ▶ Фахівці спеціалізованої компанії повинні регулярно проводити технічний огляд системи та забезпечувати технічне обслуговування.
- ▶ В разі виникнення підозри щодо витоку холодоагенту ретельно провітрити кімнату та повідомте фахівців спеціалізованої компанії.

Технічне обслуговування

Здійснені некваліфікованим персоналом зміни в системі кондиціонування та її компонентах можуть призвести до травмування людей і/або пошкодження обладнання.

- ▶ Роботи дозволяється виконувати тільки фахівцям спеціалізованого підприємства.
- ▶ Нічого не змінюйте у зовнішньому та внутрішньому блоках або інших компонентах системи кондиціонування повітря.
- ▶ Перш ніж проводити будь-які роботи з технічного обслуговування відключіть систему кондиціонування повітря від електропостачання.

Вказівки щодо експлуатації системи

Неправильна експлуатація системи кондиціонування повітря може бути шкідливим для здоров'я.

- ▶ Не піддавайте організм безпосередньому впливу потоку повітря протягом тривалого часу.
- ▶ Забезпечте, щоб кімнатна температура була підходящою для осіб, що знаходяться у приміщенні, зокрема для немовлят, дітей, людей похилого віку, прикутих до ліжка або з обмеженими можливостями.
- ▶ Не вставляйте предмети в прилад, це може призвести до травмування.

Неналежа експлуатація приладу може призвести до зменшення потужності або до його пошкодження чи тілесних ушкоджень.

- ▶ Не перекривайте отвори приладу для впуску і випуску повітря.
- ▶ Закривайте вікна та двері під час експлуатації.
- ▶ Забезпечте захист внутрішнього блоку від потрапляння води.
- ▶ Виконуйте регулярну перевірку монтажних стійок зовнішнього блоку на предмет зносу та надійності кріплення.
- ▶ Не наступайте та не кладіть на зовнішній блок жодних предметів.
- ▶ Мінімізуйте рівень пилу, пари та вологості у місці встановлення внутрішнього блоку.
- ▶ Не використовуйте легкозаймисті гази біля приладів, наприклад із аерозольних балончиків.
- ▶ Якщо щось турбує у роботі кондиціонера (наприклад, запах гару, пошкоджений кабель), негайно припиніть експлуатацію та відключіть від електропостачання.

Техніка безпеки при використанні електричних приладів в домашніх умовах та для інших цілей

Для запобігання нещасних випадків і пошкоджень приладу обов'язково дотримуйтеся цих вказівок EN 60335-1:

«Цей пристрій можуть використовувати діти старші 8 років, особи з обмеженими фізичними або розумовими здібностями чи особи без достатнього досвіду і знань, якщо вони використовують пристрій під наглядом або були проінструктовані щодо експлуатації пристрою в безпечний спосіб і усвідомлюють, яку небезпеку він може становити. Діти не повинні гратися із пристроєм. Чищення та обслуговування пристрою повинні виконуватися кваліфікованим персоналом.»

«Якщо кабель мережевого живлення цього пристрою пошкоджений, він підлягає заміні виробником, сервісною службою або іншим компетентним фахівцем, щоб уникнути небезпеки.»

1.3 Вказівки до цієї інструкції

Усі рисунки див. наприкінці цієї інструкції. Текст містить посилання на рисунки.

Зовнішній вигляд окремих моделей виробів може відрізнятися від зображення, наведеного у цій інструкції.

2 Дані про виріб

2.1 Сертифікат відповідності

За конструкцією та робочими характеристиками цей виріб відповідає європейським і національним вимогам.

CE Маркування CE пояснює відповідність продукту всім застосовним нормативним актам ЄС, які передбачають використання цього маркування.

Повний текст документу про відповідність продукції доступний в Інтернеті: www.bosch-climate.com.ua.

2.2 Складові частини приладу

Настінний прилад CL2000 UW... E/CL3000i UW... E /CL5000i UW... E — експлікація до малюнку 1:

- [1] Лицьова панель
- [2] Місце для додаткових фільтрів
- [3] Повітряний фільтр
- [4] Задня сторона дисплея
- [5] Кнопка ручного режиму
- [6] Повітрянапрямна панель

Настінний прилад CL6000i UW... E — експлікація до малюнку 2:

- [1] Лицьова панель
- [2] Повітряний фільтр
- [3] Місце для двох малих фільтрів
- [4] Датчик руху (Human sensor)
- [5] Кнопка ручного режиму
- [6] Повітрянапрямна панель
- [7] Дисплей

Вбудований у канал внутрішній блок — експлікація до малюнку 3:

- [1] Впуск повітря
- [2] Електричний контрольний блок
- [3] Повітряний фільтр
- [4] Випуск повітря

Касетний внутрішній блок CL5000iU 4CS... та CL5000iL 4C... — експлікація до малюнків 4 та 5:

- [1] Дисплей
- [2] Решітка для впуску повітря
- [3] Впуск повітря
- [4] Випуск повітря

Консольний прилад CL5000iU CN... — експлікація до малюнку 6:

- [1] Випуск повітря
- [2] Дисплей
- [3] Трубопровід холодоагента
- [4] Відведення конденсату
- [5] Повітрязабірна решітка / впуск повітря

Зовнішній блок — експлікація до малюнку 7:

- [1] Кожух вентилятора
- [2] Трубопровід холодоагента
- [3] З'єднувальний кабель (з'єднується із внутрішнім блоком)
- [4] Клапан для газу та рідини

2.3 Діапазон робочої температури

	Кімнатна температура	Температура зовнішнього повітря
Режим охолодження	17 °C ... 32 °C	-15 °C ... 50 °C
Опален.	0 °C ... 30 °C	-15 °C ... 24 °C
Осушення	10 °C ... 32 °C	0 °C ... 50 °C

Таб. 122 CL2000 UW... E/CL3000i UW... E/CL5000i UW... E/CL6000i UW... E

	Кімнатна температура	Температура зовнішнього повітря
Режим охолодження	16 °C ... 32 °C	-15 °C ... 50 °C
Опален.	0 °C ... 30 °C	-15 °C ... 24 °C
Осушення	10 °C ... 32 °C	0 °C ... 50 °C

Таб. 123 CL5000iU D... / CL5000iU... C/CC / CL5000iU CN...



Вбудоване запобіжне обладнання може заблокувати прилад у разі досягнення температури, що виходить за межі зазначеного вище діапазону.



Якщо вологість повітря перевищує 80 %, в отворі для випуску повітря може відбуватися конденсація. Щоб уникнути цього, за можливості повністю відкрийте вертикальні вентиляційні клапани (вертикально по відношенню до підлоги) та встановіть вентилятор на високу потужність.

2.4 Дані про холодоагент

Цей прилад містить **фторовані парникові гази** в якості холодоагенту. Блок герметично закрито. Наступні дані про холодоагент відповідають вимогам технічних умов ЄС № 517/2014 про фторовані парникові гази.



Вказівка для користувача: коли ваш монтажник доливатиме холодоагент, йому слід занотувати кількість додаткового заповнення та загальну кількість холодоагенту в наступній таблиці.

Тип виробу	Номінальна потужність охолодження [кВт]	Номінальна потужність опалення [кВт]	Тип холодоагенту	Потенціал глобального потепління (GWP) [кг екв. CO ₂]	Еквівалент CO ₂ початкової кількості наповнення	Об'єм першої заправки [кг]	Додаткова кількість наповнення в разі використання труби довжиною L ¹⁾ [г/м]	Загальний об'єм заправки при введенні в експлуатацію [кг]
CL5000M 41/2 E	3,52	3,81	R32	675	0,49	0,72	12	
CL5000M 53/2 E	5,28	5,57	R32	675	0,78	1,15	12	
CL5000M 62/3 E	7,03	7,62	R32	675	1,01	1,5	12	
CL5000M 79/3 E	8,79	9,38	R32	675	1,35	2,0	24	
CL5000M 82/4 E	10,55	11,72	R32	675	1,62	2,4	24	
CL5000M 105/4 E	10,55	11,72	R32	675	1,62	2,4	24	
CL5000M 125/5 E	12,02	13,48	R32	675	1,89	2,8	24	

1) Загальна довжина труби L у метрах (якщо L > 5 м в один бік від зовнішнього блока до внутрішнього).

Таб. 124 Газ F

3 Експлуатація та технічне обслуговування



ОБЕРЕЖНО

Небезпека ураження струмом або через рухомі деталі

- ▶ Перш ніж виконувати будь-які роботи з технічного обслуговування припиніть електропостачання.
- ▶ Кроки з технічного обслуговування, наведені в цій інструкції, можуть виконувати лише фахівці спеціалізованої компанії.

Як уникнути конфлікту режимів роботи:

- Жодного внутрішнього блоку в режимі опалення.
- Всі внутрішні блоки в режимі опалення та/або вимкнені.



Інформацію про експлуатацію внутрішніх блоків можна знайти у відповідних інструкціях з експлуатації.

3.1 Конфлікт режимів роботи

Експлуатація багатозональних спліт-систем кондиціонування можлива у всіх режимах роботи, але з однією особливістю:

Якщо працює більше одного внутрішнього блоку, через конфлікт режимів роботи внутрішні блоки можуть переходити у режим очікування. Конфлікт режимів роботи стається тоді, коли хоча б один внутрішній блок працює в режимі опалення, в той час як хоча б один інший внутрішній блок працює в іншому режимі роботи (наприклад, в режимі охолодження). Режим опалення завжди має вищий пріоритет. Всі внутрішні блоки, які не знаходяться в режимі опалення, через конфлікт режимів роботи переходять в режим очікування.



У внутрішніх блоках з конфліктом режимів роботи відображається на дисплеї символ «--» або блимає індикатор роботи та світиться індикатор таймера. Більше інформації див. у технічній документації внутрішніх блоків.

3.2 Доступні режими роботи та функції

Функція	CL5000iU D...	CL5000iU... C/CC	CL5000iU CN...	CL2000 UW... E	CL3000i UW... E	CL5000i UW... E	CL6001i UW... E
Захист від замерзання (8 °C Heating)	–	–	✓	✓	✓	✓	✓
Автоматичне обертання у вертикальній площині	–	✓	✓	✓	✓	✓	✓
Автоматичне обертання у горизонтальній площині	–	–	✓	–	–	✓	✓
Вентилятор із плавним регулюванням	–	✓	✓	✓	✓	✓	✓
Ручний режим	✓	✓	✓	✓	✓	✓	✓
Пам'ять положення жалюзі	–	✓	✓	✓	✓	✓	✓
Регулювання вологості повітря (Humidity control)	–	–	–	–	–	–	✓
Датчик руху (Human sensor)	–	–	–	–	–	–	✓
Функція свіжого повітря (Ionizer)	–	–	–	–	–	✓	✓
Функція бездротового керування	+	+	+	–	+	+	+
Модуль підключення MC R	–	–	✓	–	+	+	–
Функція тривожного сповіщення	✓	✓	✓	+	+	+	+
Керування за допомогою дротового кімнатного термостата	✓	+ ¹⁾	✓	+	+	+	–
Налаштування зовнішнього статичного тиску	✓	–	–	–	–	–	–
Автоматичний тест потоку повітря	✓	–	–	–	–	–	–

1) Не всі типи виробу

Таб. 125 Доступні режими роботи та функції

- ✓ Доступно завжди
- Недоступно із багатозональною спліт-системою кондиціонування
- + Доступно лише з додатковим обладнанням
- Повністю недоступно



Щоб забезпечити повну функціональність, користуйтеся пультом дистанційного керування, сумісним з одним із використовуваних внутрішніх блоків.

4 Вказівки щодо заощадження енергії та оптимізації потужності

- ▶ Налаштуйте прилад на середні температури.
- ▶ Закривайте штори під час роботи у режимі охолодження, щоб запобігти потрапленню сонячних променів.
- ▶ Під час експлуатації зачиняйте двері та вікна.
- ▶ Тримайте отвори впуску та випуску повітря вільними.
- ▶ Встановіть вентиляційні заслінки так, щоб забезпечити вільну циркуляцію повітря.
- ▶ Користуйтеся таймером та вбудованими у прилад функціями економії / сну (за наявності).
- ▶ Регулярно та ретельно очищайте фільтр. Рекомендуємо проводити чищення кожні 2 тижні.
- ▶ Правильно встановлюйте вентиляційні заслінки.
- ▶ Завжди експлуатуйте прилад з відкритими горизонтальними вентиляційними заслінками.

5 Захист довкілля та утилізація

Захист довкілля є основоположним принципом діяльності групи Bosch. Якість продукції, економічність і екологічність є для нас пріоритетними цілями. Необхідно суворо дотримуватися законів і приписів щодо захисту навколишнього середовища.

Для захисту навколишнього середовища ми використовуємо найкращі з точки зору економічних аспектів матеріали та технології.

Упаковка

Що стосується упаковки, ми беремо участь у програмах оптимальної утилізації відходів.

Усі пакувальні матеріали, які використовуються, екологічно безпечні та придатні для подальшого використання.

Обладнання, що відслужило свій термін

Обладнання, що відслужило свої терміни містять цінні матеріали, які можна використати повторно.

Конструктивні вузли легко демонтуються. На пластик нанесено маркування. Таким чином можна сортувати конструктивні вузли та передавати їх на повторне використання чи утилізацію.

Електричні та електронні старі прилади



Цей символ означає, що виріб забороняється утилізувати разом із іншими відходами. Його необхідно передати для обробки, збирання, переробки та утилізації до пункту прийому сміття.

Цей символ є дійсним для країн, у яких передбачено положення про переробку електронних відходів, наприклад "Директива 2012/19/ЄС про відходи електричного та електронного обладнання". Ці положення передбачають рамкові умови, що діють для здачі та утилізації старих електронних приладів у окремих країнах.

Оскільки електронні прилади можуть містити небезпечні речовини, їх необхідно утилізувати з усією відповідальністю, щоб звести до мінімуму можливу шкоду довкіллю та безпеку для здоров'я людей. Крім того, утилізація електронного обладнання сприяє збереженню природних ресурсів.

Більш детальну інформацію щодо безпечної для довкілля утилізації старих електронних та електричних приладів можна отримати у компетентних установах за місцезнаходженням, у підприємстві з утилізації відходів або у дилера, у якого було куплено виріб.

Більш детальну інформацію див.:

www.weee.bosch-thermotechnology.com/

Акумулятори

Акумулятори забороняється утилізувати разом з побутовим сміттям. Вживані акумулятори необхідно утилізувати в місцевих смітєвих установах.

Холодоагент R32



Прилад містить фтористий парниковий низькогорючий слабо токсичний газ R32 (потенціал глобального потепління 675¹⁾) (A2L або A2).

Кількість, що міститься, зазначено на фірмовій табличці зовнішнього блока.

Холодоагент є небезпечним для довкілля та повинен збиратися та утилізуватися окремо.

6 Вказівки щодо захисту даних



Ми, компанії із групи Роберт Бош (Robert Bosch) (зокрема, ТОВ «Роберт Бош Лтд», місцезнаходження: 02152, м. Київ, пр-т П.Тичини 1-в, офіс А701; DPO@bosch.com; info@ua.bosch.com; Телефон +380 (44) 490-2400, Факс +380 (44) 490-2486), обробляємо

інформацію про товар та його встановлення, технічні дані та дані про з'єднання, дані зв'язку, реєстрацію товару та дані історії клієнта, що можуть вважатись персональними даними.

Ми обробляємо такі дані із законною метою, котра не обов'язково вимагає наявності згоди суб'єкта персональних даних, а може здійснюватися на інших правових підставах відповідно до Закону України «Про захист персональних даних» (далі «Закон»), - щоб забезпечити функціональність товару (на підставі п. 3 ч. 1 ст. 11 Закону), щоб виконати наш обов'язок з нагляду за товарами та з міркувань безпеки товару (п. 6 ч. 1 ст. 11 Закону), щоб захистити наші права у зв'язку з питаннями гарантії та реєстрації товару (п. 6 ч. 1 ст. 11 Закону) та щоб проаналізувати розповсюдження нашого товару та надати індивідуальну інформацію та пропозиції, пов'язані з товаром (п. 6 ч. 1 ст. 11 Закону).

Для продажу товарів та надання маркетингових послуг, ведення договорів, обробки платежів, програмування, розміщення даних та послуг гарячої лінії, ми можемо замовляти та передавати Ваші персональні дані зовнішнім постачальникам послуг та/або компаніям групи Роберт Бош (Robert Bosch).

У деяких випадках, але лише за умови забезпечення належного захисту даних, персональні дані можуть передаватися третім особам, розташованим за межами України та Європейського економічного простору. Додаткова інформація надається на запит (контакти ТОВ «Роберт Бош Лтд» вказано вище).

Ви можете також зв'язатися з нашою Уповноваженою особою по захисту персональних даних (Група Роберт Бош) за адресою: Уповноважена особа по захисту персональних даних, Роберт Бош ГмбХ, (Robert Bosch GmbH, Postfach 30 02 20, 70442 Stuttgart, GERMANY - Німеччина).

Ви маєте право заперечувати щодо обробки персональних даних на підставах, що стосуються Вашої конкретної ситуації, або коли персональні дані обробляються для цілей прямого маркетингу. Щоб скористатися своїми правами, зв'яжіться з нами. Текст Закону, яким передбачено Ваші права, доступний на сайті Парламенту: <https://zakon.rada.gov.ua/laws/show/2297-17>. Щоб отримати додаткову інформацію, будь ласка, скористайтесь QR-кодом.

1) потенціал глобального потепління (GWP), згідно з Додатком І до Регламенту (ЄС) № 517/2014 Європейського Парламенту і Ради від 16 квітня 2014 р.

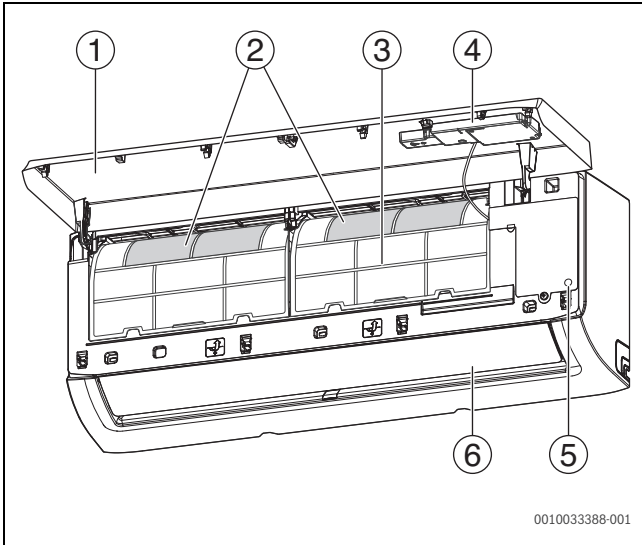

1 CL2000 UW... E/CL3000i UW... E/CL5000i UW... E

0010033388-001

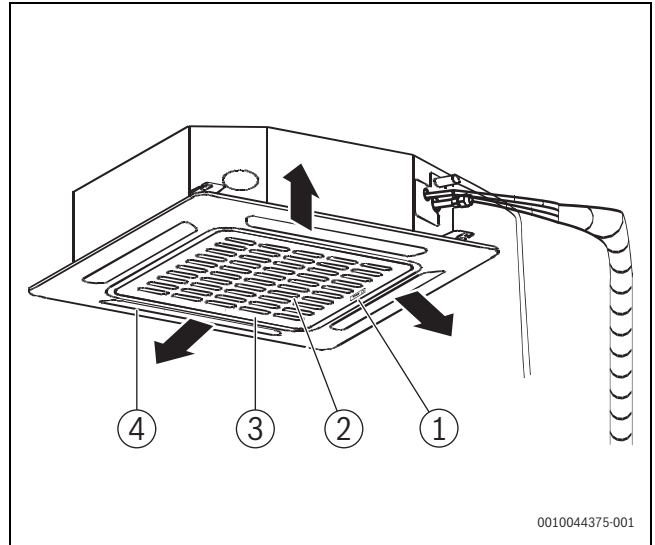

4 CL5000iU 4CC...

0010044375-001

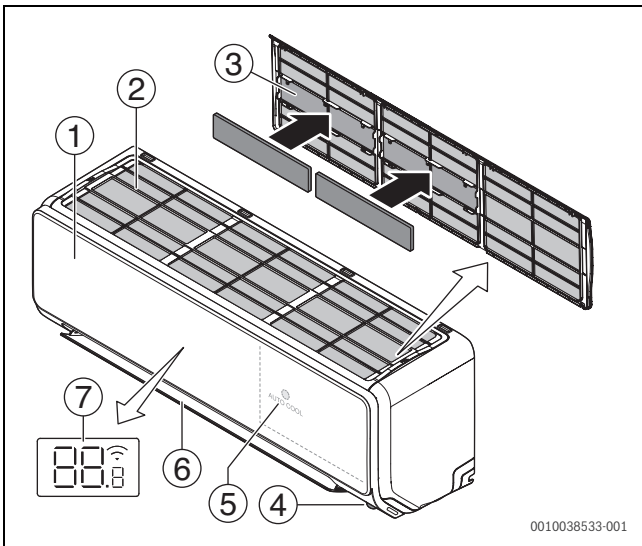

2 CL6000i UW... E

0010038533-001

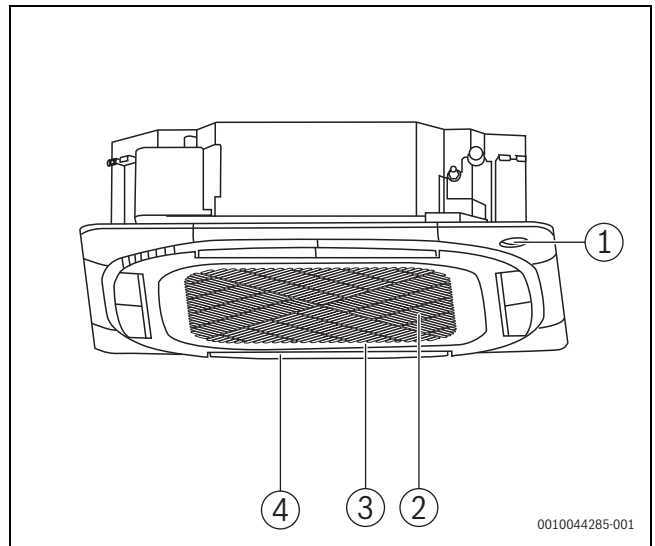

5 CL5000iL 4C...

0010044285-001

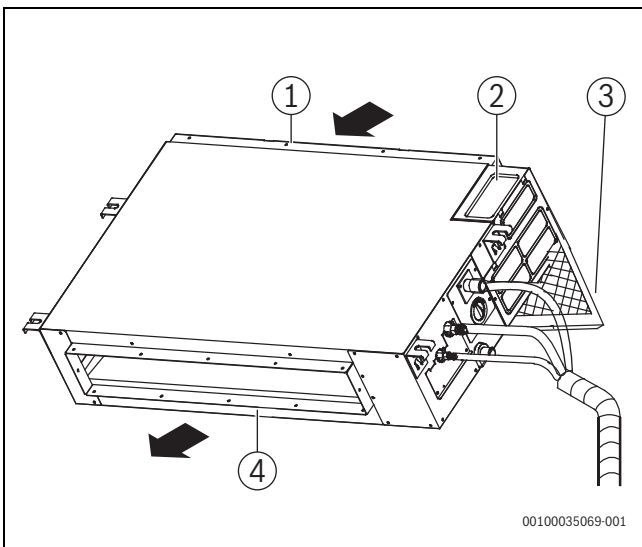

3 CL5000iU D...

00100035069-001

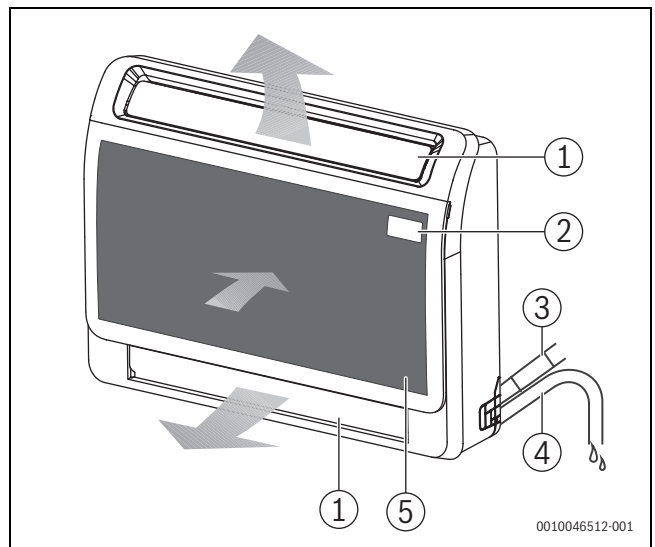

6 CL5000iU CN...

0010046512-001

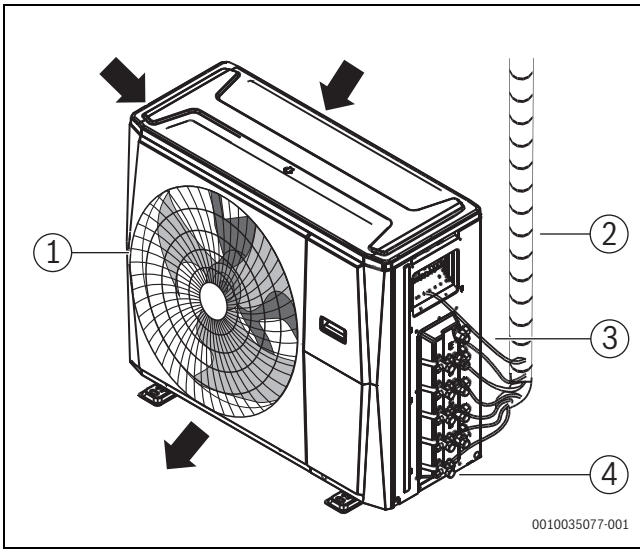

7





Bosch Thermotechnik GmbH
Junkersstrasse 20-24
D-73249 Wernau

www.bosch-thermotechnology.com

