

Jímka kruhová ležatá – SAMONOSNÁ

Typ: Klm/8

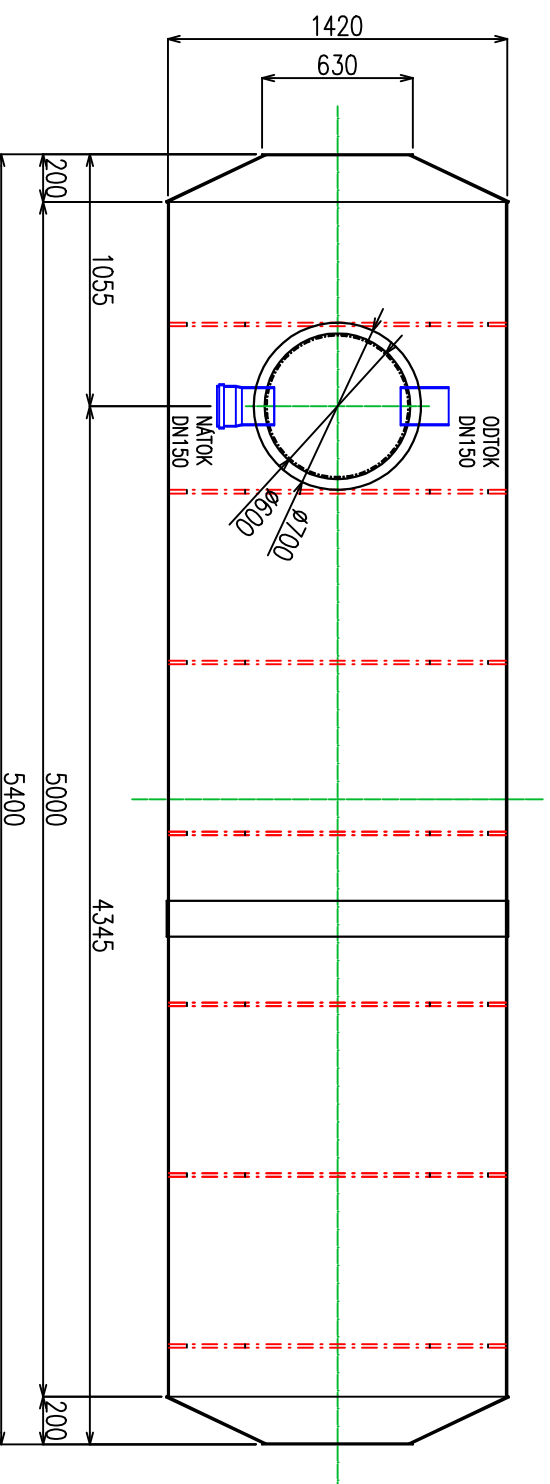
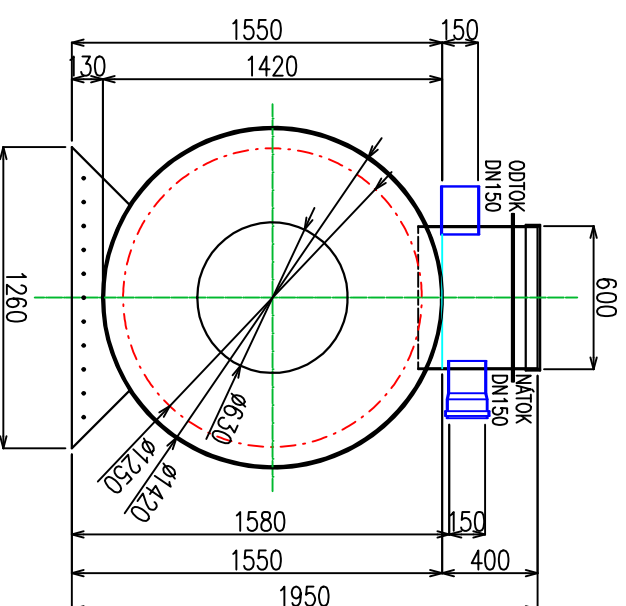
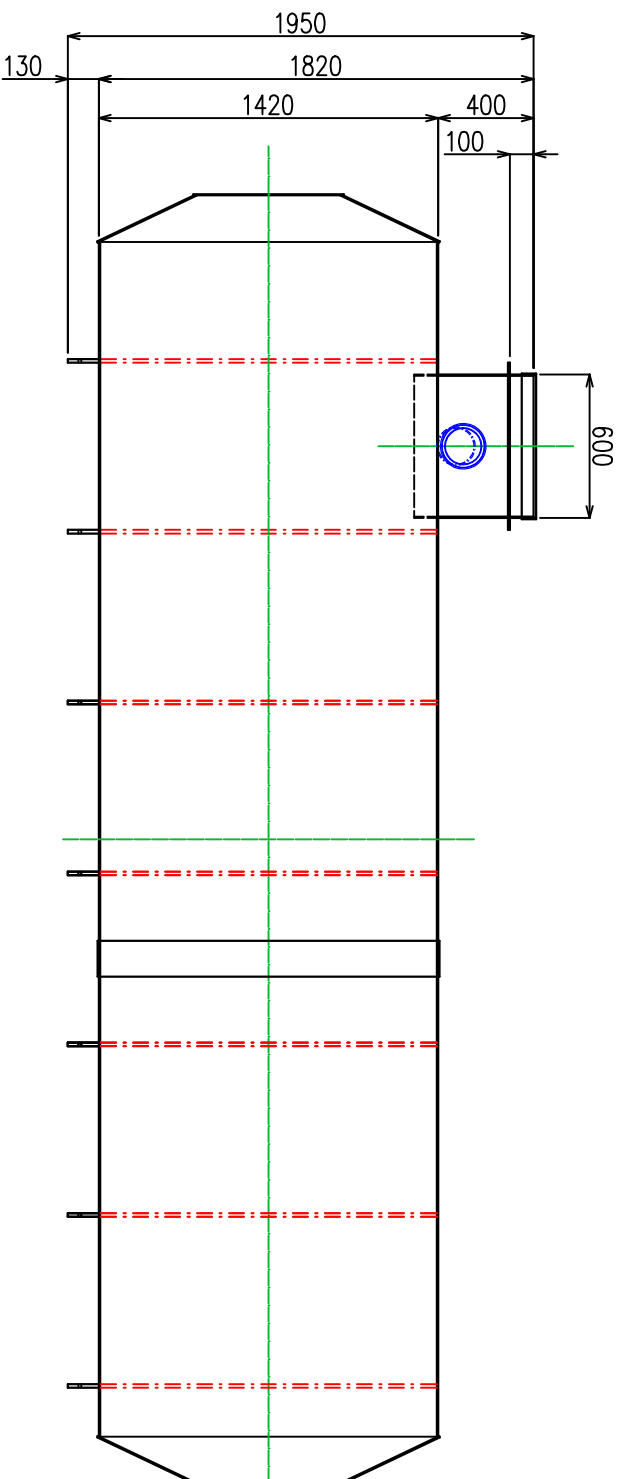

POZNÁMKY:

- Samonosná
- S umístěním mimo pojezdový terén
- Příprava pro armatury v případě výskytu spodní vody
- Objem 8 m³
- Hmotnost 214 kg

EKO Pardubice s.r.o.

Kreslil: Jan Malý Datum: 01.01.2025

Jímka kruhová ležatá-Samonosná Verze: 1

Klm/8

List: 1/1

