



Uživatelský manuál

Distributor:  
Thermo-control CZ s.r.o.  
Sychrov 2, 621 00 Brno  
tel. +420 549 215 938  
Česká republika

IMPORTER:  
QL CONTROLS  
Sp. z o.o. Sp. k.  
ul. Rolna 4,  
43-262 Kobielice

PRODUCER:  
Salus Limited  
6/F, Building 20E, Phase 3, Hong Kong  
Science  
Park, 20 Science Park East Avenue, Shatin,  
New Territories, Hong Kong



www.salus-controls.cz

SALUS Controls je členem skupiny Computime limited.  
Salus Controls plc si vyhrazuje právo na změnu specifikace, designu  
a materiálů produktu uvedeném v tomto manuálu bez předchozího upozornění.

## Popis centrální svorkovnice

1. Skleněná pojistka 5 x 20 mm 12 A
2. Napájení svorkovnice
3. LED diody -stav skupinového nastavení termostatů
4. LED dioda - stav sítě
5. Tlačítko Pair (párovací tlačítko)
6. Tlačítko Reset

7. Propojka zpoždění
8. Propojka INT/EXT anténa
9. Propojka NC/NO termoelektrické pohony
10. Koordinátor sítě ZigBee
11. Svorky pro připojení termoelektrických pohonů
12. Výstup připojení čerpadla

13. Výstup připojení kotle
14. Svorka CO - přepínání vytápění/chlazení
15. Vstup čidla rosného bodu (humidity)
16. Konektor pro připojení rozšiřujícího modulu KLO4RF
17. Konektor pro připojení externí antény

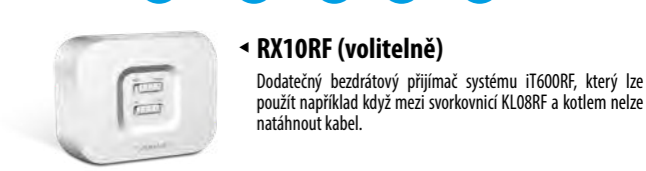
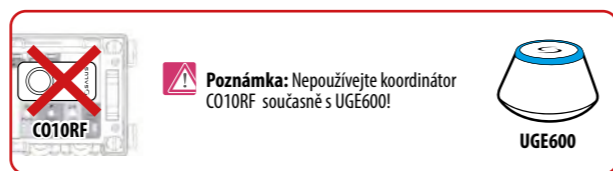
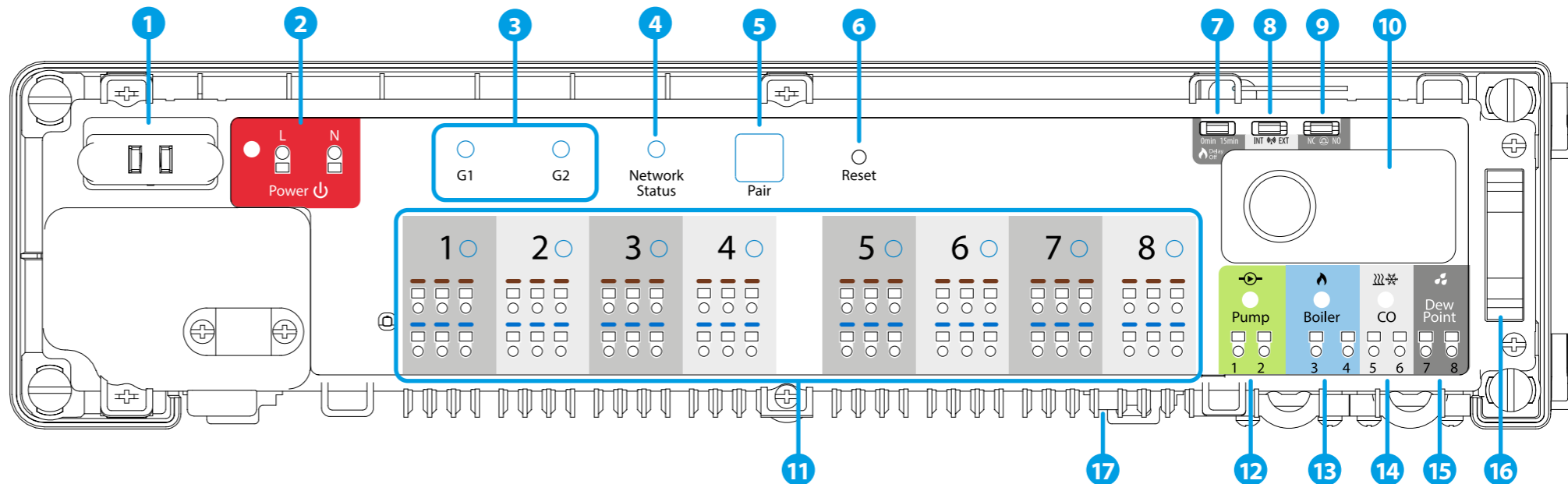

## Úvod

Centrální bezdrátová svorkovnice KL08RF je součástí systému iT600RF. V kombinaci s bezdrátovými termostaty řady iT600RF nabízí KL08RF komfortní a spolehlivé řízení vytápění. Je vybavena řídicími výstupy pro čerpadlo a kotel a umožňuje práci s termoelektrickými pohony NC nebo NO.

V režimu offline musí být provedeno spárování s bezdrátovými termostaty řady iT600RF pomocí koordinační jednotky CO10RF, která je součástí balení centrální svorkovnice. Chcete-li pracovat v režimu online (prostřednictvím aplikace SALUS Smart Home), musí být KL08RF připojen k internetové bráně UGE600. V jedné síti ZigBee (online nebo offline), lze připojit až 9 centrálních svorkovnic KL08RF. KL08RF zároveň funguje jako opakovač signálu a prodlužuje dosah sítě ZigBee.

## Shoda výrobku

Tento produkt splňuje základní požadavky a další příslušná ustanovení směrnic: EMC 2014/30/EU, LVD 2014/35/EU, RED 2014/53/EU and RoHS 2011/65/EU. Úplné znění prohlášení o shodě EU je k dispozici na internetové adrese: www.saluslegal.com.

## Bezpečnostní informace

Používejte v souladu s předpisy. Pouze pro vnitřní použití. Udržujte přístroj zcela suchý. Před čištěním jej odpojte od napájení a čistěte suchým hadříkem. Tento výrobek musí být instalován kvalifikovanou osobou a instalace musí být v souladu s pokyny, normami a předpisy platnými pro město, zemi nebo stát, kde je výrobek instalován. Nedodržení příslušných norem by mohlo vést k zániku záruky na výrobek.

## Technické informace

Napájení	230 V AC 50 Hz
Maximální zátěž	3 A
Vstupy	Přepínač vytápění/chlazení Čidlo vlhkosti (humidity)
Výstupy	Čerpadlo (NO/COM) Kotel (NO/COM) Termoelektrické pohony (230V)
Signál RF	ZigBee 2,4 GHz
Rozměry [mm]	355x83x67

## 1. Pojistka

**Poznámka:** Výměna pojistky by měla být provedena, když je svorkovnice odpojena od zdroje napájení 230V AC.

Pojistka napájení je umístěna pod plastovým pouzdem v horním krytu svorkovnice na hlavních svorkách a chrání elektroinstalaci a zařízení, která jsou napájena ze svorkovnice. Použijte skleněnou pojistku typu 5 x 20 mm - jmenovitý proud 12 A. Pro vyjmutí pojistky zvedněte zásuvku pomocí plochého šroubováku a vytáhněte pojistku.

## 2. Napájení

230V AC  
L  
N

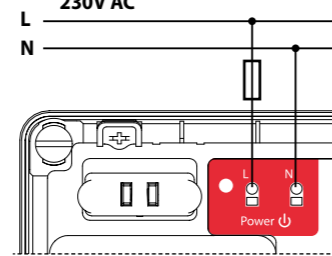

Napájení svorkovnice je 230V ~, 50Hz.

- Vlastnosti instalace:
- tří vodičové s ochranným vodičem PE
  - vyrobeno v souladu s platnými předpisy

## 3. LED diody -stav skupinového nastavení termostatů

Tato funkce je k dispozici pouze v režimu offline (spolu s koordinátorem CO10RF) - to znamená, že termostaty MASTER ovlivní termostaty SLAVE v rámci určité skupiny, což je možné pouze v případě, že jsou termostaty spárovány s jednou centrální svorkovnicí KL08RF (volitelně + KLO4RF) a byly přiděleny gr. 1 nebo gr. 2.

**Poznámka:** V rámci jedné skupiny může být pouze jeden MASTER termostat (programovatelný) a zbytek musí být termostaty SLAVE (denní).

**Jak to funguje:** Pokud budou všechny termostaty dané skupiny pracovat v automatickém režimu, pak každý z termostatů v dané skupině bude pracovat stejným způsobem jako termostat MASTER této skupiny. Např. Pokud termostat MASTER skupiny 1 podle jeho naprogramovaného plánu udržuje komfortní režim - všechny termostaty typu SLAVE ze skupiny 1 budou také udržovat komfortní režim (teplota je nastavena jednotlivě pro každý termostat). Stejně tak, pokud je termostat MASTER nastaven na režim Párty nebo Dovolená - termostaty SLAVE ve své skupině budou také pracovat v těchto režimech.

**i** Funkce seskupování je volitelná - termostaty nemusí být ve skupinách, mohou pracovat nezávisle.

## 4. LED dioda - stav sítě

Stavy LED diod:

- (LED dioda bliká) - znamená to, že svorkovnice není připojena k síti, ale je připravena pro párování s koordinátorem sítě ZigBee (CO10RF) nebo s internetovou bránou (UGE600)
- (LED svítí trvale) - znamená to, že svorkovnice je přidána do sítě ZigBee a spárována s CO10RF nebo UGE600

## 5. Tlačítko Pair (párovací tlačítko)

Funkce tlačítka Pair:

- kontrola čísla svorkovnice v síti ZigBee. Pro kontrolu čísla svorkovnice v síti ZigBee (při použití více než jedné) stiskněte tlačítko Pair.

Číslo centrální svorkovnice je indikováno počtem svítících LED diod v zónách: Svorkovnice 1

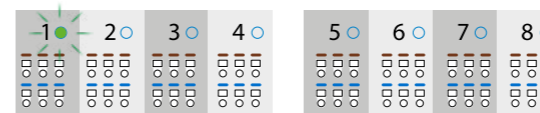

Svorkovnice 2

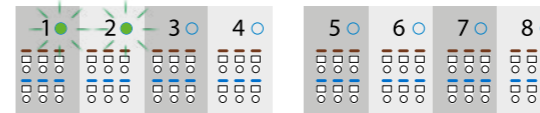

Svorkovnice 7



**i** Svorkovnice č. 9 je indikována rozsvícením 8 LED všech zón a kontrolky stavu síte.

- Resetování svorkovnice (tato funkce je podrobně popsána na druhé straně příručky).

## 6. Tlačítko Reset

- Používá se pro aktualizaci dat po přesunutí propojky 7,8 nebo 9. Tlačítko Reset neodstraní centrální svorkovnici ze sítě ZigBee.

## 7. Propojka zpoždění

Doba zpoždění kotle.

**Poznámka:** Čerpadlo (výstup čerpadla) a kotel (výstup kotle) se vždy sepnou po 3 minutách od přijetí topného signálu z jakéhokoli termostatu spárovaného s centrální svorkovnicí. Čerpadlo se zastaví po uplynutí 3 minut, kdy poslední termostat přestane odesílat požadavek na topení, zatímco zdroj tepla (kotel) se vypne po uplynutí doby nastavené pomocí propojky.

**i** Změna polohy propojky musí být v paměti aktualizována stisknutím tlačítka Reset (krátké stisknutí).

## 8. Propojka INT/EXT anténa

K dispozici je možnost připojení externí antény 08RFA k centrální svorkovnici. Pokud používáte externí anténu, umístěte propojku do polohy EXT.

**i** Změna polohy propojky musí být v paměti aktualizována stisknutím tlačítka Reset (krátké stisknutí).

## 9. Propojka NC/NO termoelektrické pohony

Zvolte typ termoelektrického pohonu připojeného k centrální svorkovnici:  
NC - termoelektrický pohon je normálně (bez proudu) zavřený  
NO - termoelektrický pohon je normálně (bez proudu) otevřený

**i** Změna polohy propojky musí být v paměti aktualizována stisknutím tlačítka Reset (krátké stisknutí).

## 10. Koordinátor sítě ZigBee

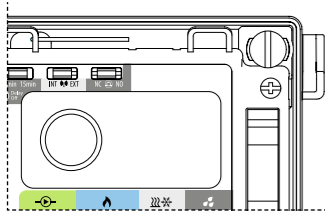

Koordinátor CO10RF umožňuje síťovou komunikaci v síti ZigBee v režimu offline a je součástí balení. CO10RF umožňuje bezdrátové ovládání všech zařízení nainstalovaných v jedné síti. Do jedné sítě lze připojit max. 9 svorkovnic. To znamená, že pokud je v síti více než jedna svorkovnice, můžete použít pouze jeden koordinátor a zbývající uschovat na bezpečném místě.

**Poznámka:** Nepoužívejte koordinátor CO10RF současně s branou UGE600.

## 11. Svorky pro připojení termoelektrických pohonů

Dráty termoelektrických pohonů by měly být zapojeny do samosvorných konektorů ve vhodných zónách. K jedné zóně můžete přímo připojit 3 pohony. Zatížení jedné zóny je přizpůsobeno pro provoz až 6 termoelektrickými pohony s výkonem 2 wattů. Pokud je potřeba připojit více než 6 pohonů, použijte dodatečné pomocné relé.

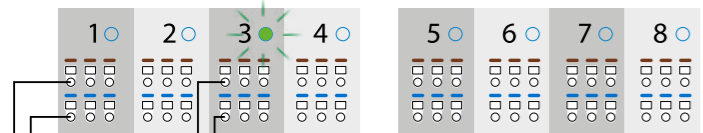

**Poznámka:** Na kontaktech termoelektrických pohonů je při jejich práci napětí 230V AC.

## 12. Výstup připojení čerpadla

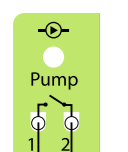

Výstup čerpadla - je beznapěťový výstup (COM / NO), který ovládá cirkulační čerpadlo v systému vytápění / chlazení. Výstup se uzavírá - spojí (čerpadlo se spouští) vždy po 3 minutách po obdržení signálu vytápění / chlazení z některého z termostátů spávaných s centrální svorkovnicí. Výstup se otevře - rozpojí (čerpadlo se zastaví) po 3 minutách, od chvíle kdy poslední termostát přestane vysílat požadavek na vytápění / chlazení.

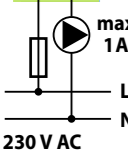

## 13. Výstup připojení kotle

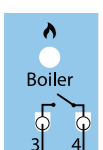

Výstup kotle - je beznapěťový výstup (COM / NO), který spíná kotel v topném systému. Výstup se uzavírá - spojí (kotel se spouští) vždy po 3 minutách po obdržení signálu vytápění z některého z termostátů spávaných s centrální svorkovnicí. Výstup se otevře - rozpojí (kotel se vypíná) od chvíle kdy poslední termostát přestane vysílat požadavek na vytápění a po uplynutí doby nastavené na pojince zpoždění.

**Poznámka:** Výstup kotle není aktivní v režimu chlazení.

## 14. Svorka CO - přepínání vytápění/chlazení

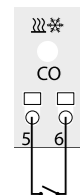

Otevřené (rozpojené) kontakty vstupu CO (přepínání) určují, že celý systém pracuje v režimu vytápění. Uzavření (spojení) kontaktů na vstupu CO automaticky přepne celý systém do režimu chlazení (Centrální svorkovnicí a spávaných termostaty).

Svorka CO	LED dioda	Režim
Otevřený - rozpojený kontakt	Červená	Vytápění
Uzavřený - spojený kontakt	Modrá	Chlazení

## 15. Vstup čidla rosného bodu (humidity)

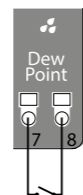

**Poznámka:** Vstup pro čidlo rosného bodu je aktivní pouze v režimu chlazení (s uzavřenými - spojenými kontakty CO).

Zkratování kontaktů na vstupu snímače rosného bodu (příliš vysoká vlhkost) způsobuje vypnutí všech zón v centrální svorkovnici a výstupu připojení čerpadla.

## 16. Konektor pro připojení rozšiřujícího modulu KL04RF

Používá se pro komunikaci mezi centrální svorkovnicí KL08RF a rozšiřujícím modulem KL04RF. Rozšiřující modul KL04RF zvyšuje funkčnost a rozšiřuje možnost řízení až na 12 zón.

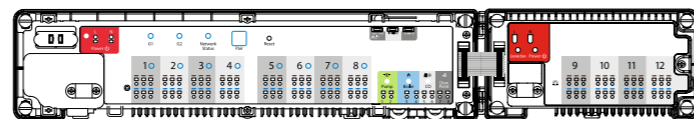

## 17. Konektor pro připojení externí antény

Konektor pro připojení externí antény 08RFA je umístěn na spodní straně svorkovnice pod zónami 7 a 8. Po připojení externí antény umístíte propojku do polohy EXT.

**Poznámka:** Změna polohy propojky musí být v paměti aktualizována stisknutím tlačítka Reset (krátké stisknutí).



## MONTÁŽ

- Odstraňte horní kryt centrální svorkovnice.
- Při montáži na stěnu odšroubujte hlavní lištu svorkovnice (viz obrázek). Při montáži na DIN lištu sklopte háky na zadní straně pouzdra.
- Připojte zadní část pouzdra svorkovnice ke stěně.
- Našroubujte hlavní lištu svorkovnice na zadní stranu pouzdra.
- Další zařízení (např. čerpadlo, kotel)  
Napájení centrální svorkovnice  
Odstraňte příslušnou část izolace od drátu.
- Připojte napájecí kabel.
- Připojte ostatní vodiče.
- Odstraňte koordinátor CO10RF, pokud používáte internetovou bránu UGE600...
- Připojte ostatní vodiče.
- Po dokončení instalace připevněte horní kryt centrální svorkovnice.

Ujistěte se, že všechny vodiče jsou správně připojeny a potom připojte napájecí kabel ke zdroji 230V AC - rozsvítí se červená LED dioda.

## INSTALACE

**1** Připojte hlavní lištu svorkovnice k napájení 230V AC. LED dioda stavu sítě bude blikat.

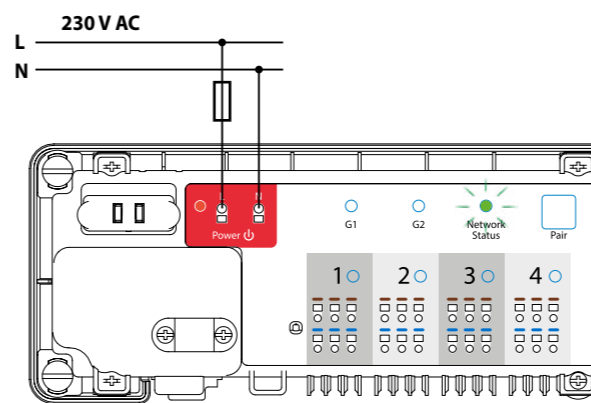

**2** Online



Offline

**Poznámka:** Nepoužívejte koordinátor CO10RF současně s UGE600!

Otevřete síť ZigBee

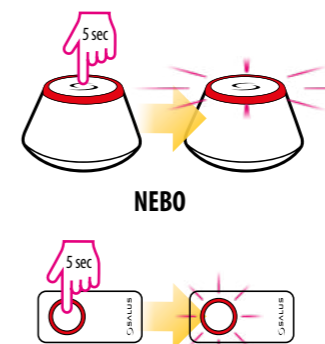

**3** Centrální svorkovnice se automaticky připojí k síti. Kontrolka stavu sítě bude svítit zeleně.

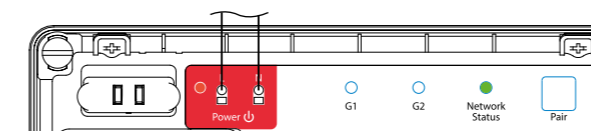

Online

Připojit komponenty

Název komponentu  
KL08RF centrální svorkovnice

Konec



Offline

Zavřete síť ZigBee

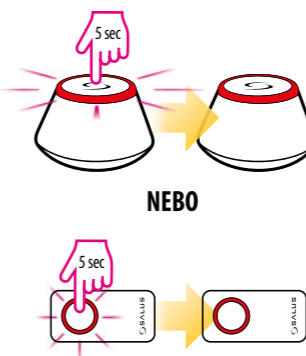

## Identifikace centrální svorkovnice

Chcete-li identifikovat centrální svorkovnice v síti ZigBee, postupujte podle následujících kroků:

**V režimu Online (pomocí aplikace SALUS Smart Home):**

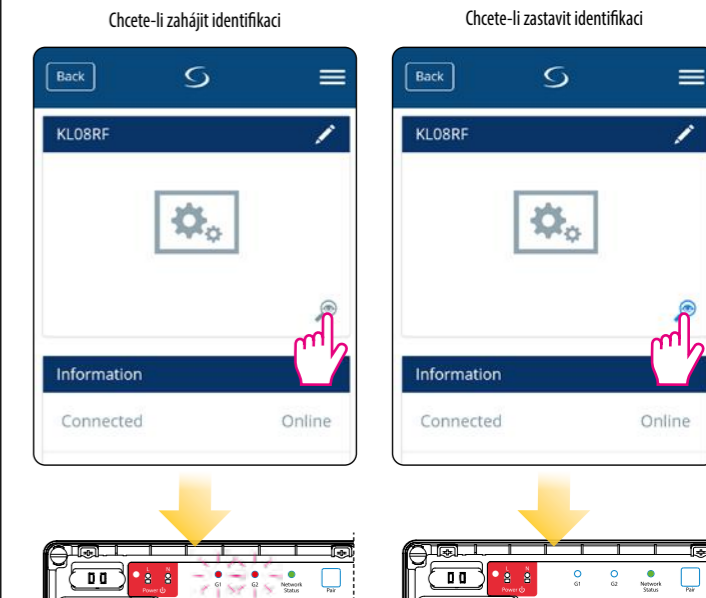

**V režimu Offline:**

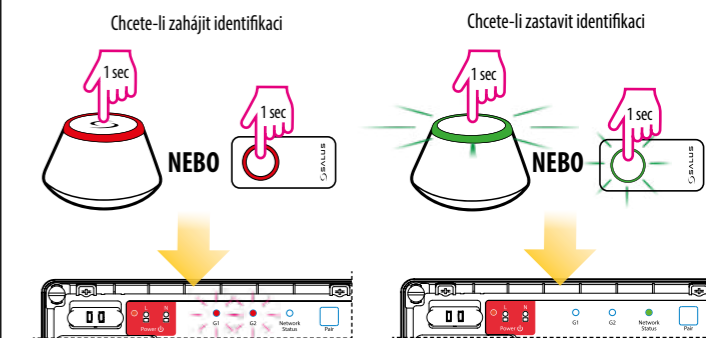

## Obnovení továrního nastavení

Chcete-li obnovit tovární nastavení, podržte stisknuté tlačítko Pair na 15 sekund. Diody G1 a G2 se změní na červenou a zhasnou.

**Poznámka:** Pokud obnovíte tovární nastavení svorkovnice, všechna spávaná zařízení budou ze sítě ZigBee odstraněna - budete je muset znovu spárovat.

