

Model NO. 4000692
4000693

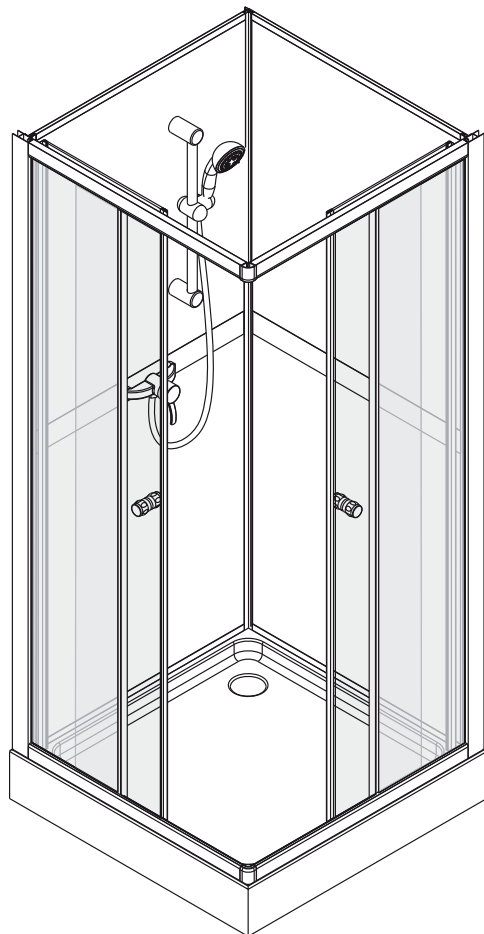

Roth Czech s.r.o. ; Czech Republic, 569 33 Trebarov 160,
tel.:+420 461 324 301/302, fax: +420 461 324 297,
<http://www.roth-czech.cz>; e-mail: objednavky@roth-czech.cz

2020/12/09
Rev.:01
MA5446

CZE

Pozor!!! - při koupi výrobku a před jeho instalací jej pečlivě přezkontrolujte, zda není mechanicky nebo jiným způsobem poškozen.

Po instalaci již nebude brán ohled na poškození tohoto typu.

• Sprchový box instalujte do předem stavebně připraveného prostoru. Tento box musí být instalován do prostoru kompletně obloženého obklady a dlažbou.

• Výrobek musí být vyjímatelný bez násilných stavebních zásahů. Je nutné zajistit montážní prostor okolo koutu min. 60cm!!!

• Před uvedením boxu do provozu je nutné všechny styčné plochy řádně zasilikonovat z venkovní strany a dotáhnout všechny spoje rozvodných hadic.

• Před zasunutím boxu do stavebně připraveného prostoru je nutné zkontrolovat těsnost všech rozvodných hadic.

POZOR!!! Při manipulaci může dojít k povolení i zdánlivě pevných spojů.

Je proto nutné před uvedením do provozu zkontrolovat těsnost všech spojů a v případě netěsnosti tyto spoje dotáhnout (utěsnit).

SVK

POZOR!!! -pri kúpe výrobku a pred jeho inštaláciou výrobok dôkladne prekontrolujte, či nie je mechanicky alebo iným spôsobom poškodený. Po nainštalovaní výrobku, v prípade poškodenia, už nebude uznaná reklamácia na výrobok.

• Sprchový box inštalujte do vopred stavebne pripraveného priestoru. Tento box musí byť inštalovaný do priestoru kompletne obloženého obkladmi a dlažbou.

• Výrobok musí byť vyberateľný bez násilných stavebných zásahov!!!

• Pred uvedením boxu do prevádzky je nutné všetky styčné plochy riadne zasilikonovať z vonkajšej strany a dotiahnúť všetky spoje rozvodných hadíc.

• Pred zasunutím boxu do stavebne pripraveného priestoru je nutné skontrolovať tesnosť všetkých rozvodných hadíc.

POZOR!!! Pri manipulácii môže dôjsť k povoleniu i zdánlivo pevných spojov.

Je preto nutné pred uvedením do prevádzky skontrolovať tesnosť všetkých spojov a v prípade netesnosti tieto spoje dotiahnúť (utesniť).

GBR

Attention!!! - when purchasing the product and before installing it, carefully check that it is not mechanically or otherwise damaged.

Damage of this type will no longer be taken into account after installation.

• Install the shower box in a pre-prepared space. This box must be installed in space completely lined with tiles and paving.

• The product must be removable without forcible construction work. It is necessary to provide assembly space around the corner min. 60cm !!!

• Before putting the box into operation, it is necessary to properly silicone all contact surfaces from the outside and tighten all manifold hoses.

• Before inserting the box into the construction-ready space, it is necessary to check the tightness of all distribution boards hose.

ATTENTION!!! During handling, even seemingly fixed connections may become loose.

It is therefore necessary to check the tightness of all connections and in the event of a leak before commissioning tighten (seal) these joints.

DEU

Beachtung!!! - Überprüfen Sie beim Kauf des Produkts und vor der Installation sorgfältig, ob es nicht mechanisch oder mechanisch ist sonst beschädigt.

Schäden dieser Art werden nach der Installation nicht mehr berücksichtigt.

• Installieren Sie die Duschbox an einem vorbereiteten Ort. Diese Box muss installiert sein Raum komplett mit Fliesen und Pflaster ausgekleidet.

• Das Produkt muss ohne gewaltsame Bauarbeiten abnehmbar sein. Montage ist erforderlich Platz um die Ecke min. 60cm !!!

• Vor Inbetriebnahme der Box müssen alle Kontaktflächen von außen ordnungsgemäß silikonisiert werden und alle Verteilerschläuche festziehen.

• Vor dem Einsetzen der Box in den baufertigen Raum muss die Dichtheit aller Verteiler überprüft werden Schlauch.

BEACHTUNG!!! Während der Handhabung können sich sogar scheinbar feste Verbindungen lösen.

Es ist daher erforderlich, vor der Inbetriebnahme die Dichtheit aller Anschlüsse und im Falle eines Lecks zu überprüfen Diese Verbindungen festziehen (abdichten).

CZE Vodoinstalace musí být provedena dle předpisů pro vnitřní vodovody dle EN 806-1 a vnitřní kanalizaci dle EN 274. Pro připojení vodovodní baterie musí být voda vyvedena v místech dle náčrtu. Rozvody teplé a studené vody musí být provedeny v ½ trubkách s ukončenými ½ kolínky, na kterých jsou našroubovány rohové ventily. Tyto ventily musí být opatřeny filtry nečistot, aby se zamezilo problémům způsobeným nečistotami ve vodě. V případě, že tyto filtry nebudou nainstalovány, nebudou uznány reklamace na bateriový systém. Následné napojení teplé a studené vody se provádí pomocí pancéřových flexibilních hadiček. Odpadové potrubí musí být připraveno před usazením masážního zařízení. Napojení sifonu na odpad provedeme pomocí flexibilních odpadových trubek. **PROVOZNÍ TLAK NESMÍ PŘESÁHNOUT 1,8-3 BAR !!!**

SVK Vodoinštalácia musí byť vykonaná podľa predpisov pre vnútorné vodovody podľa EN 806-1 a vnútornú kanalizáciu podľa EN 274. Pre pripojenie vodovodnej batérie musia byť voda vyvedená v miestach podľa náčrtu. rozvody teplej a studenej vody musí byť vykonané v ½ "rúrkach s ukončené ½" kolienkami, na ktorých sú naskrutkované rohové ventily. Tieto ventily musia byť vybavené filtraми nečistôt, aby sa zamedzilo problémom spôsobeným nečistotami vo vode. V prípade, že tieto filtre nebudú nainštalované, nebudú uznané reklamácie na batériový systém. Následné napojenie teplej a studenej vody sa vykonáva pomocou pancierových flexibilných hadičiek. Odpadové potrubie musí byť pripravené pred usadením masážneho zariadenia. Napojenie sifónu na odpad vykonáme pomocou flexibilných odpadových rúrok. **PREVÁDZKOVÝ TLAK NESMIE PRESIAHNUŤ 1,8-3 BAR !!!**

GBR Plumbing must be carried out according to the regulations for indoor plumbing according to EN 806-1 and indoor sewerage according to EN 274. To connect the faucet, the water must be drained in the places shown in the drawing. Wiring hot and cold water must be carried in the pipe tube with the terminated pipe socket on which they are screwed on corner valves. These valves must be equipped with dirt filters to prevent problems caused by dirt in the water. If these filters are not installed, no battery claims will be accepted system. Subsequent connection of hot and cold water is performed using armored flexible hoses. The drain pipe must be prepared before installing the massage device. Siphon connection to wastewater perform using flexible waste pipes. **OPERATING PRESSURE MUST NOT EXCEED 1.8-3 BAR !!!**

DEU Die Installation muss gemäß den Vorschriften für Inneninstallationen gemäß EN 806-1 und der Kanalisation in Innenräumen erfolgen gemäß EN 274. Um den Wasserhahn anzuschließen, muss das Wasser an den in der Zeichnung gezeigten Stellen abgelassen werden. Verkabelung heiß und kaltes Wasser muss in der Rohrleitung mit der abgeschlossenen Rohrbuchse, auf der sie sich befinden, befördert werden Eckventile angeschraubt. Diese Ventile müssen mit Schmutzfiltern ausgestattet sein, um Probleme durch Schmutz zu vermeiden im Wasser. Wenn diese Filter nicht installiert sind, werden keine Batterieansprüche akzeptiert System. Die anschließende Verbindung von heißem und kaltem Wasser erfolgt mit gepanzerten flexiblen Schläuchen. Das Abflussrohr muss vor der Installation des Massagegeräts vorbereitet werden. Siphonanschluss an Abfall Wir arbeiten mit flexiblen Abfallrohren. **BETRIEBSDRUCK DARF 1,8-3 BAR NICHT ÜBERSCHREITEN !!!**

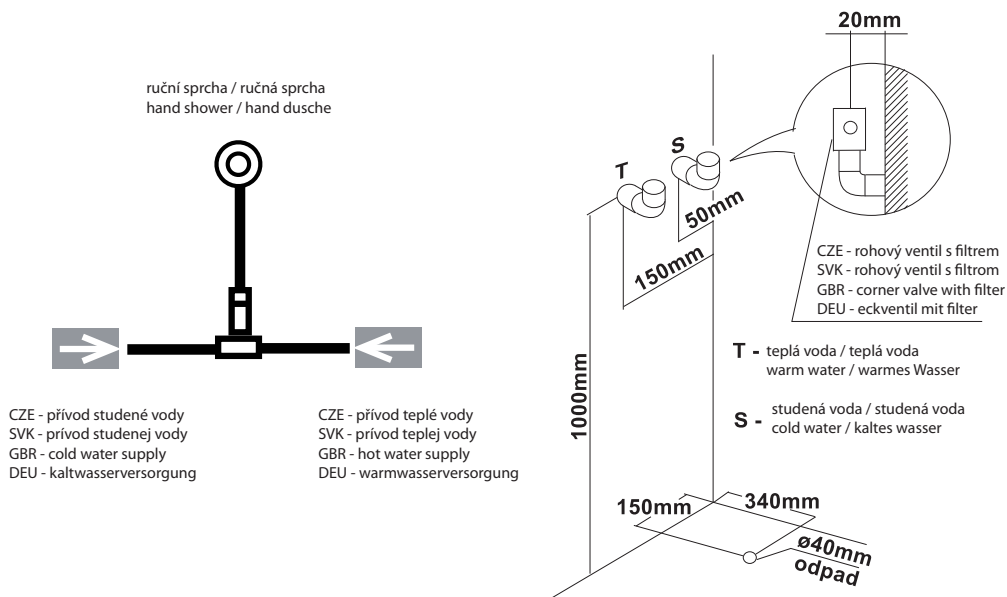

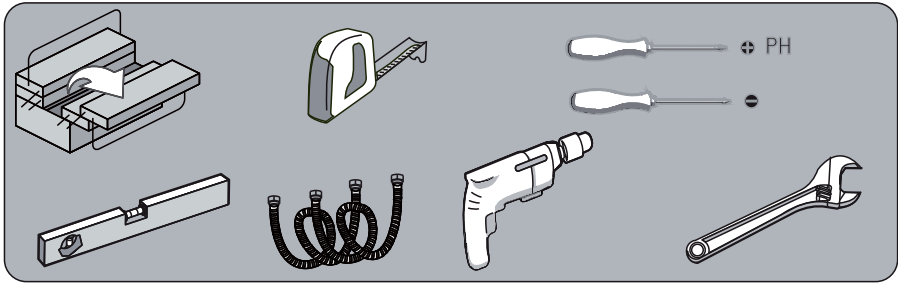

	<p>H3</p> <p>X1</p>	<p>K1</p> <p>X4</p>	<p>K2</p> <p>X2</p>
<p>A1</p> <p>ST4X30 X8</p>	<p>A2</p> <p>ST4X10 X23</p>	<p>A3</p> <p>ST4X10 X8</p>	<p>A3</p> <p>ST4X12 X6</p>
<p>C1</p> <p>X2</p>	<p>D1</p> <p>X4</p>	<p>E1</p> <p>X4</p>	<p>F1</p> <p>X1</p>
<p>H1</p> <p>X1</p>	<p>G1</p> <p>X4</p>	<p>G2</p> <p>X4</p>	<p>N1</p> <p>ø 2.8 mm X1</p>
<p>B1</p> <p>X2</p>	<p>H3</p> <p>X1</p>	<p>N1</p> <p>ø 2.8 mm X1</p>	

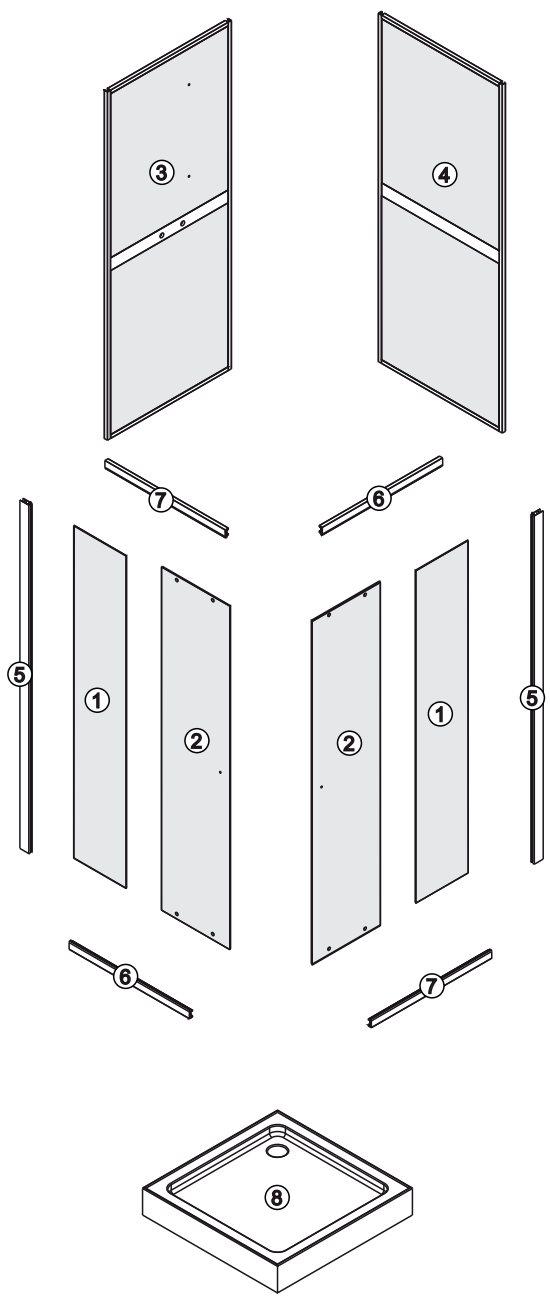

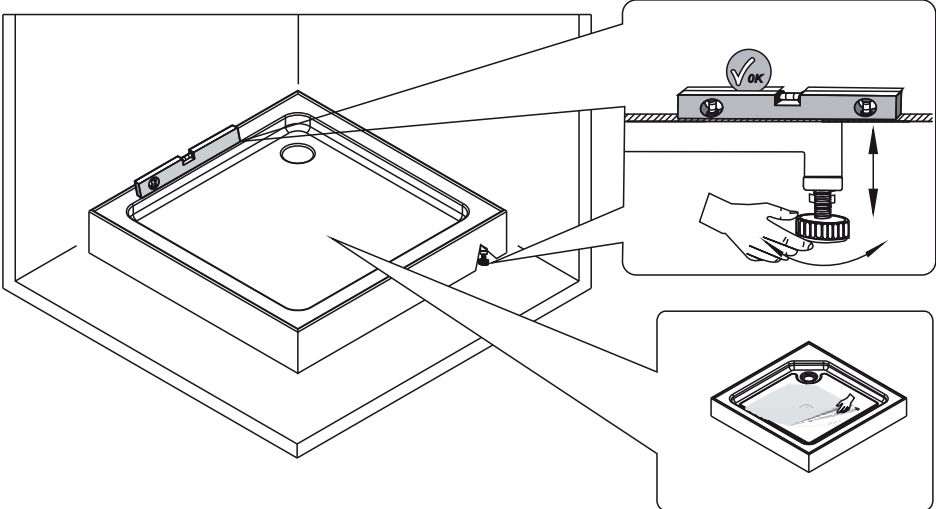
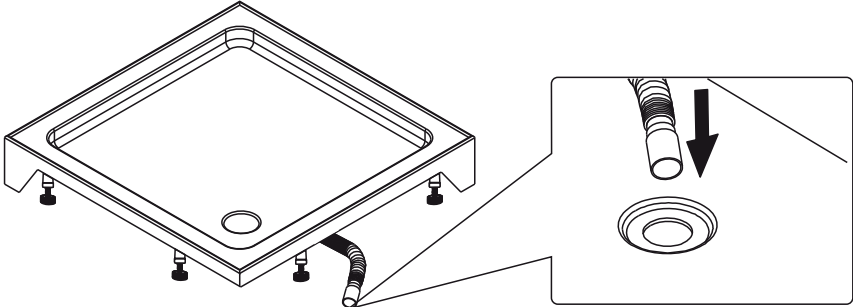
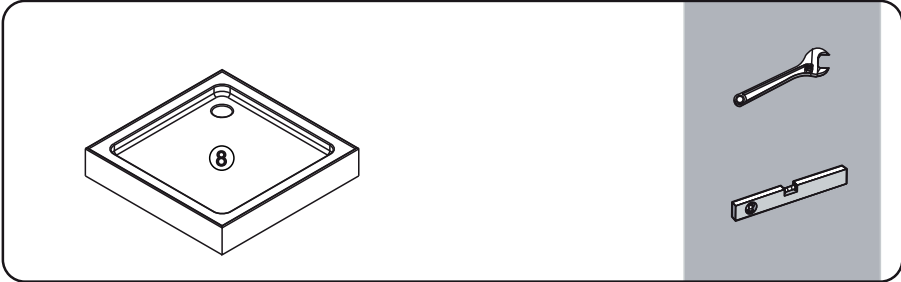

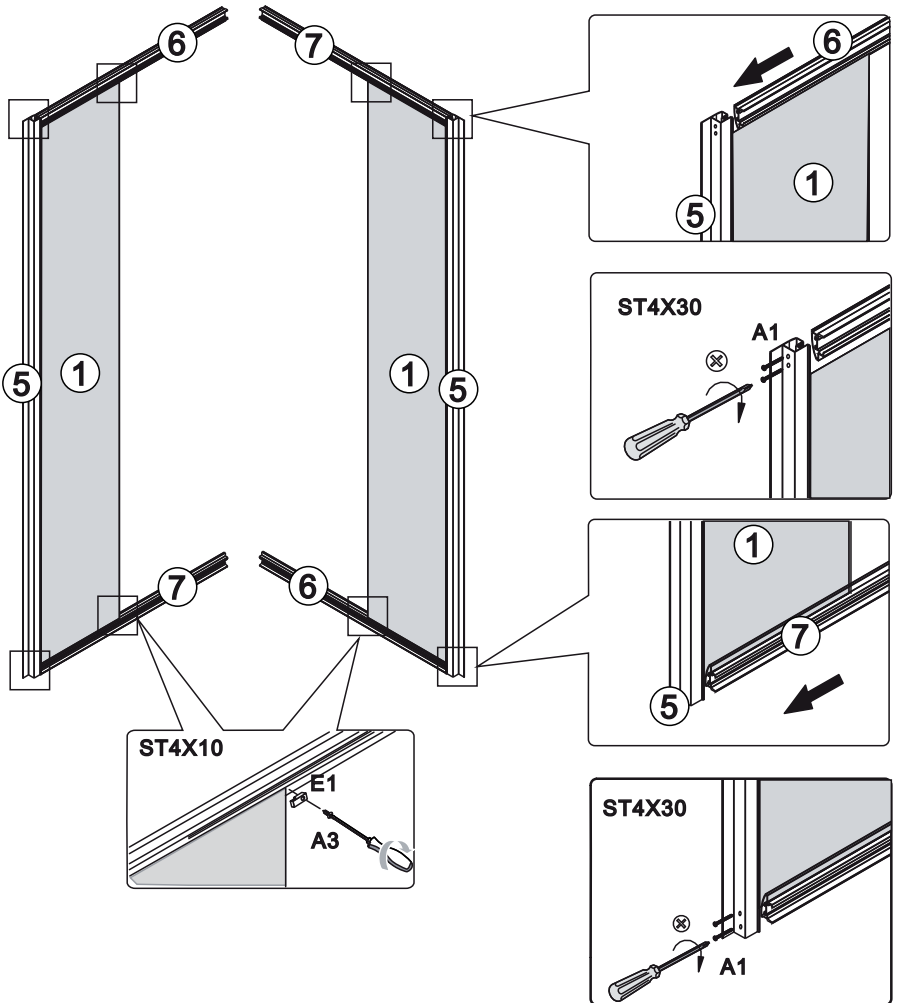
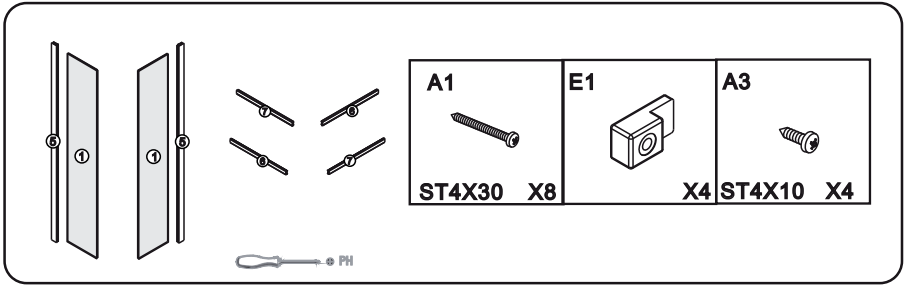

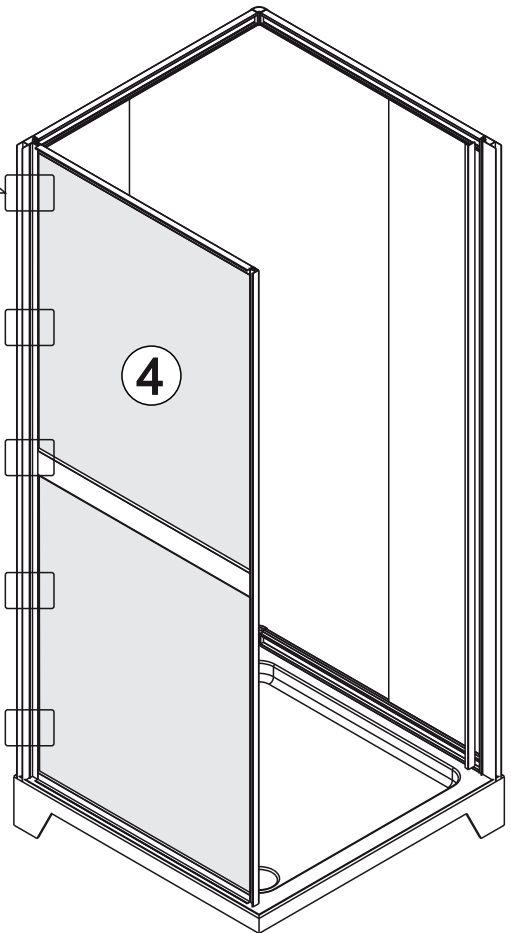
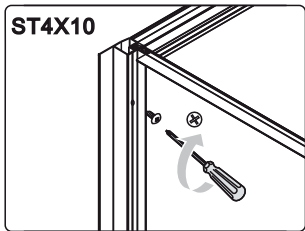
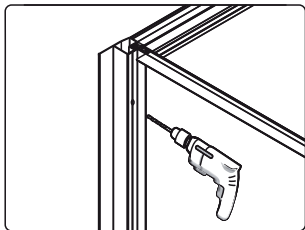
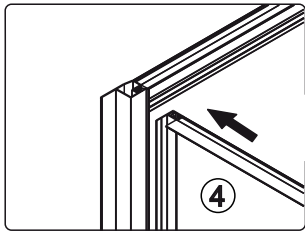
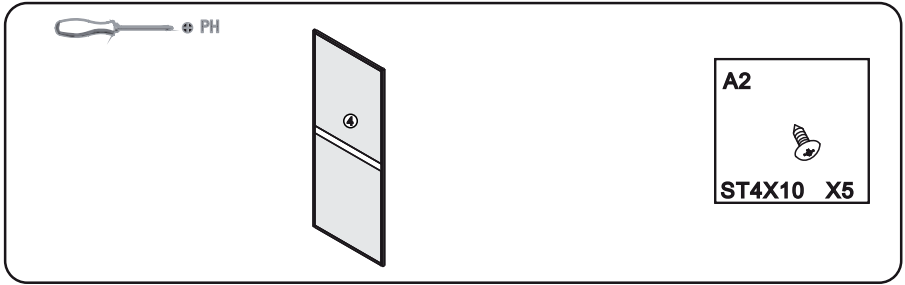



A2



ST4X10 X5

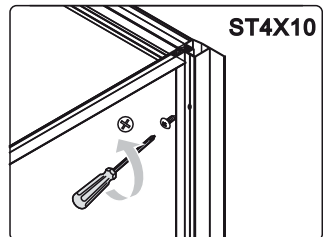
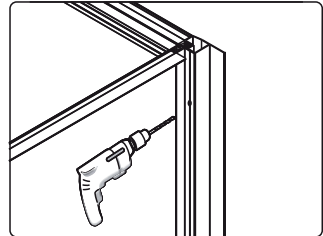
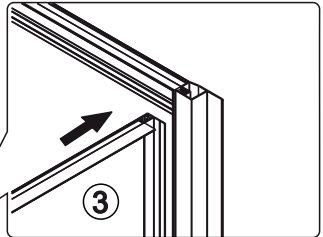
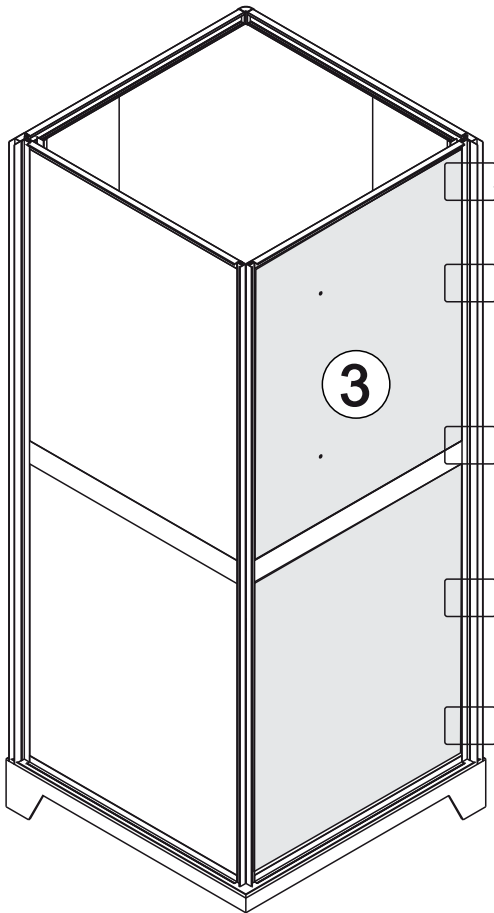



A2



ST4X10 X10

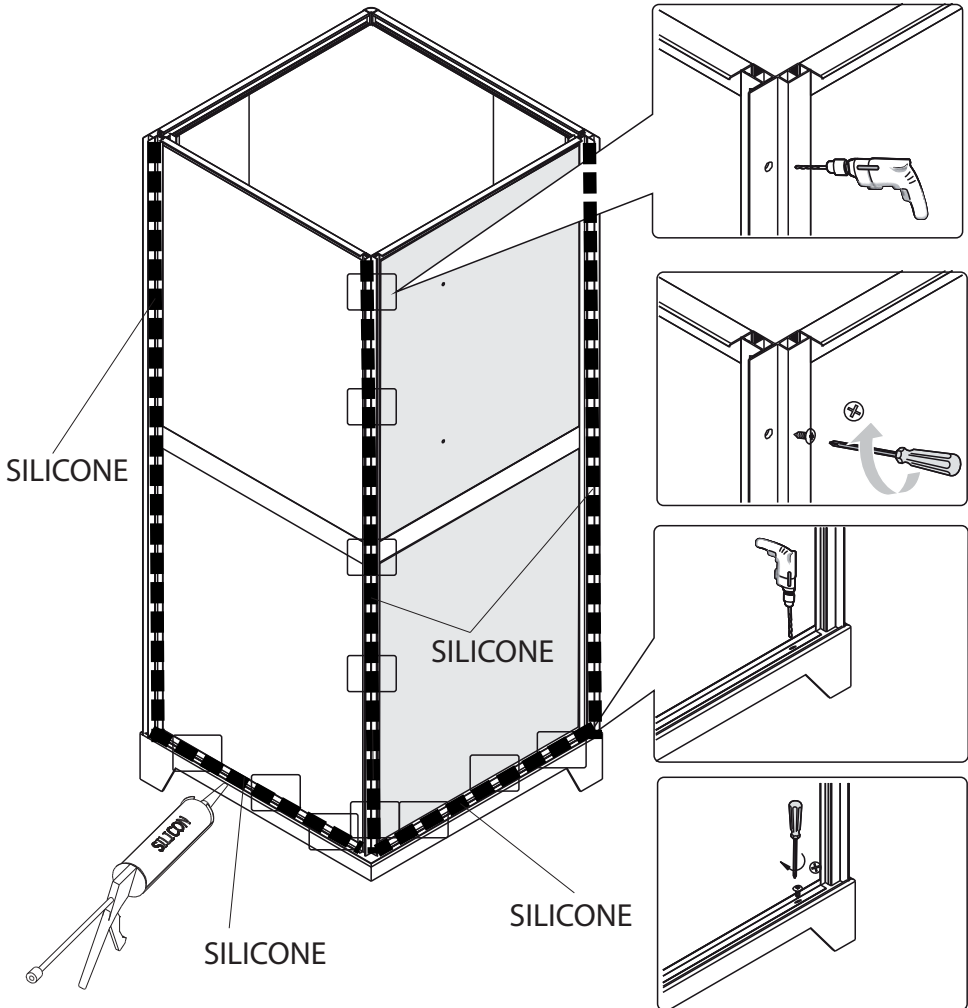



H3

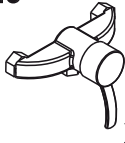

X1

H1



X1

H3

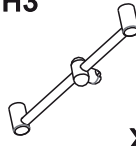

X1

F1



X1

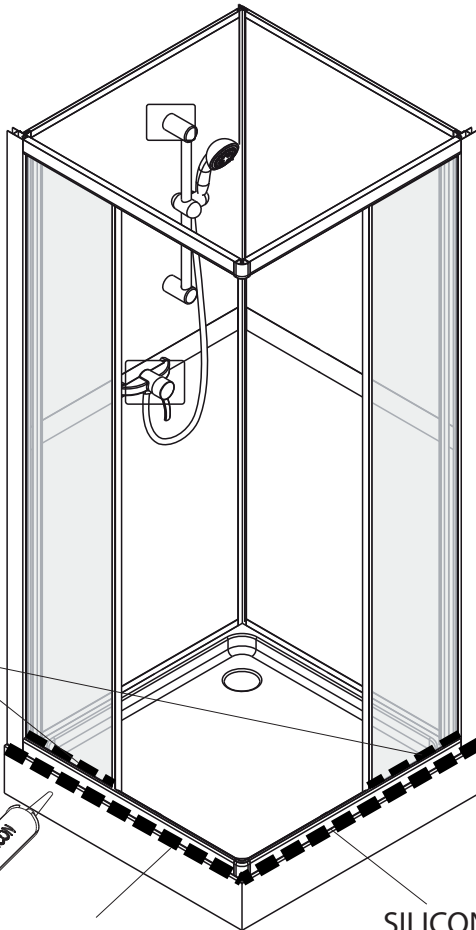

SILICONE

SILICONE

SILICONE

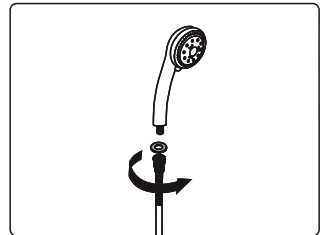
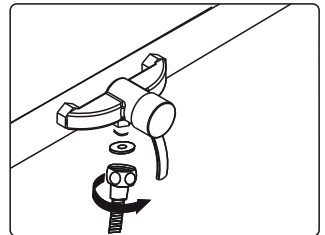
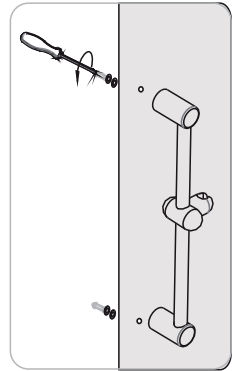

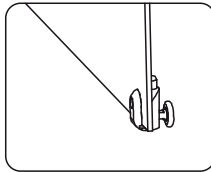
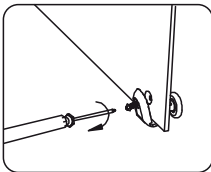
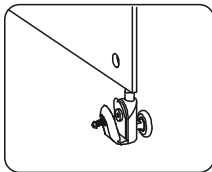
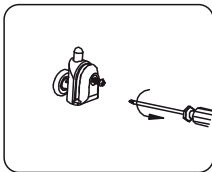
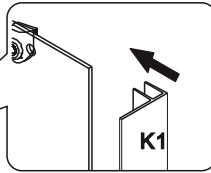
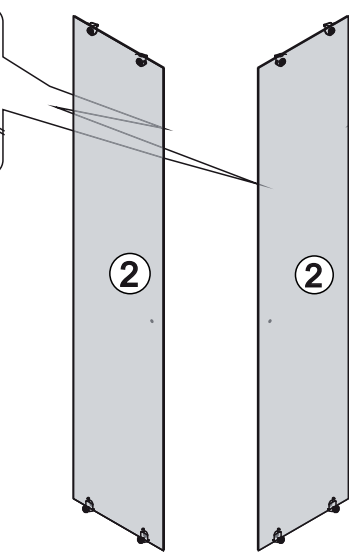
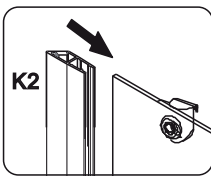
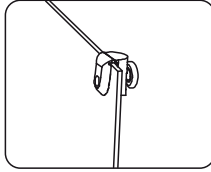
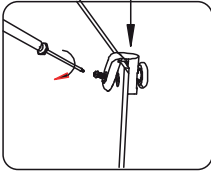
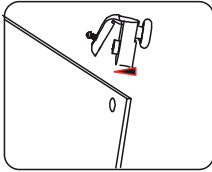
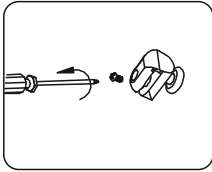
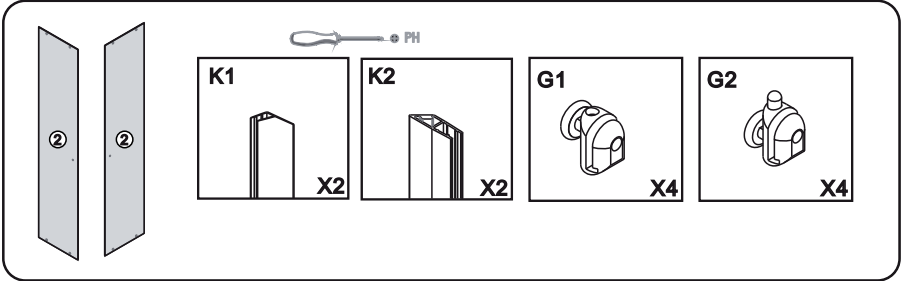

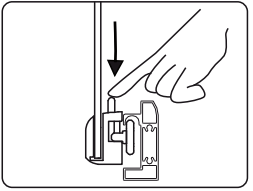
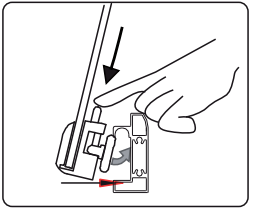
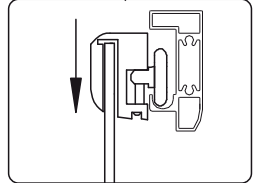
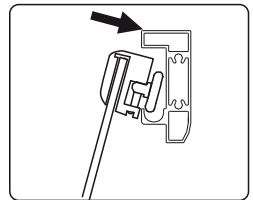
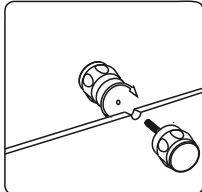
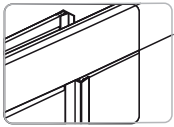
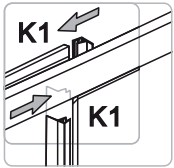
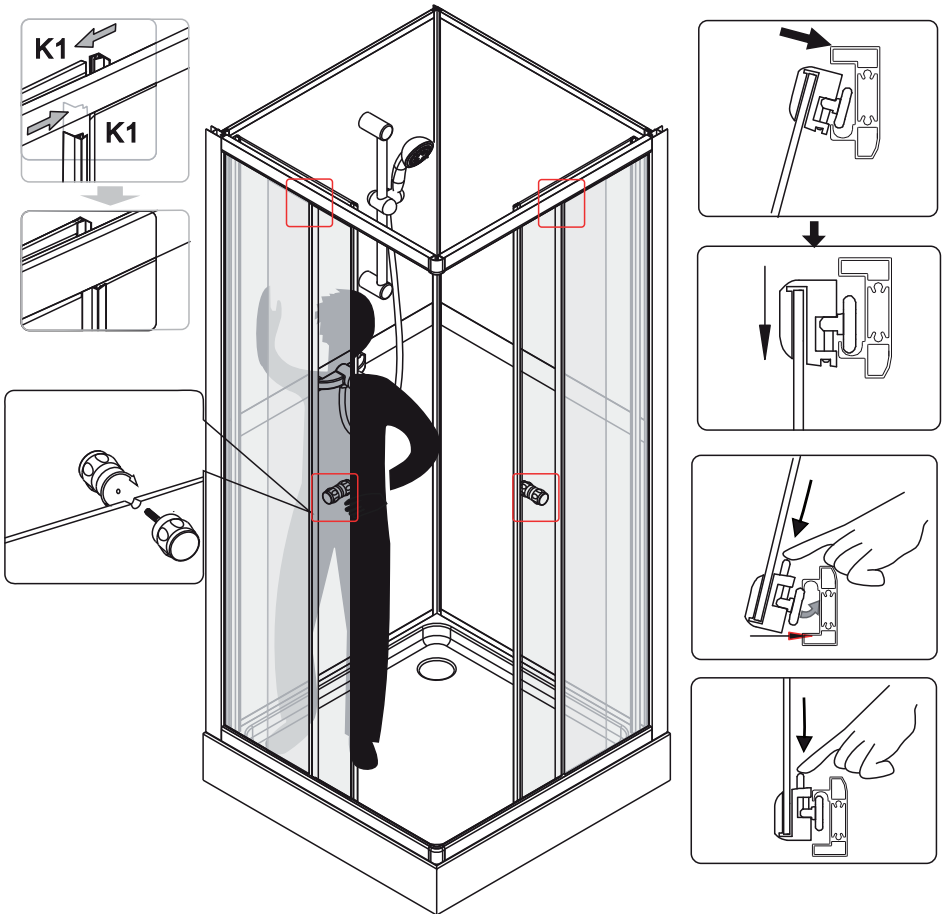
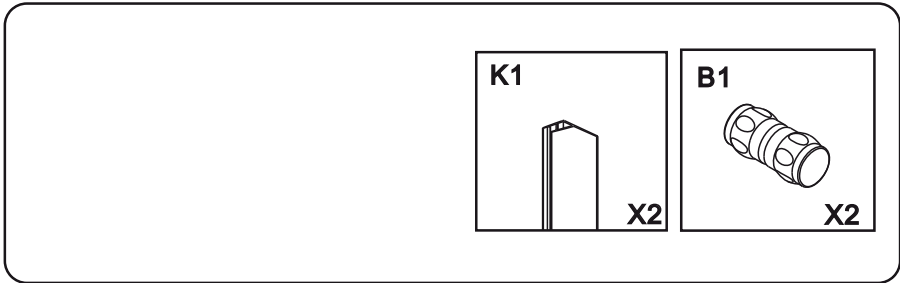

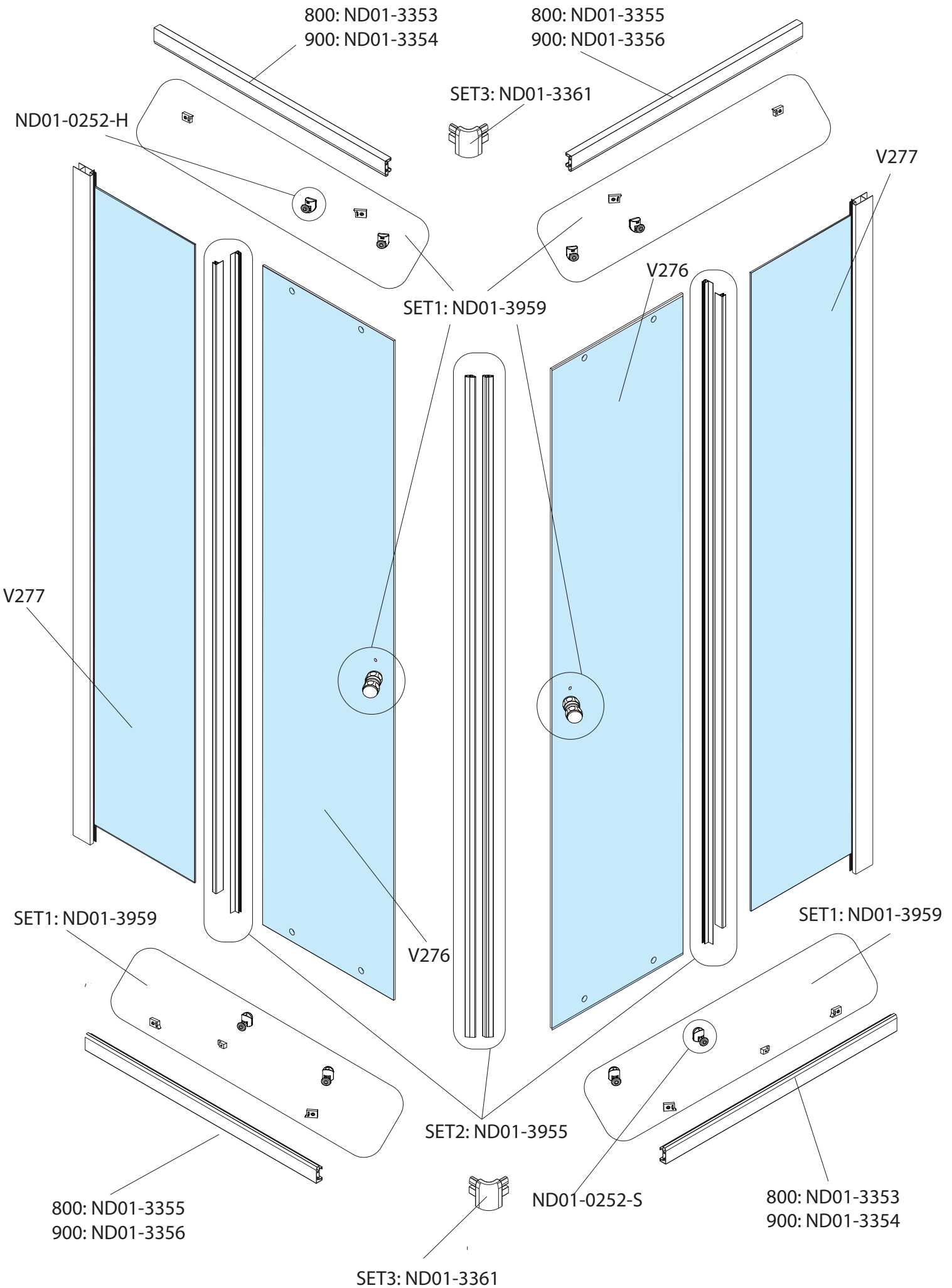

SET4: ND01-3951

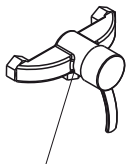
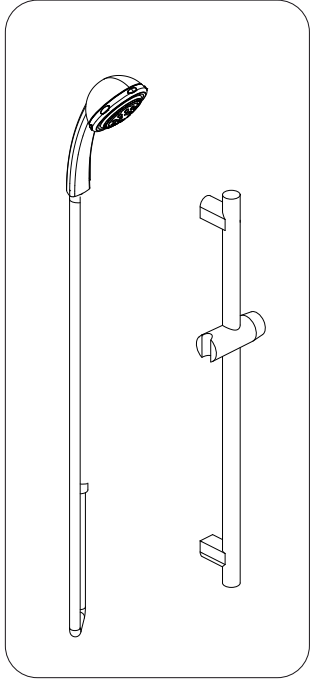

ND01-1892

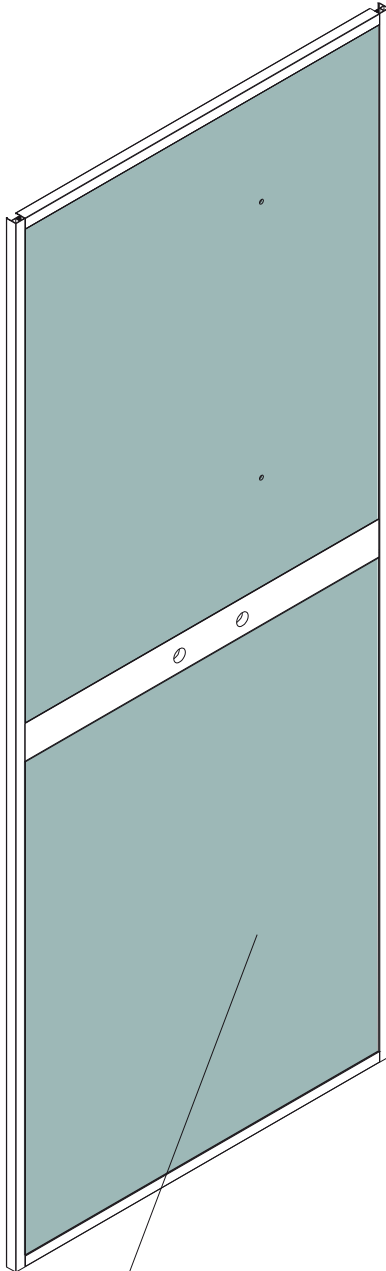

V274

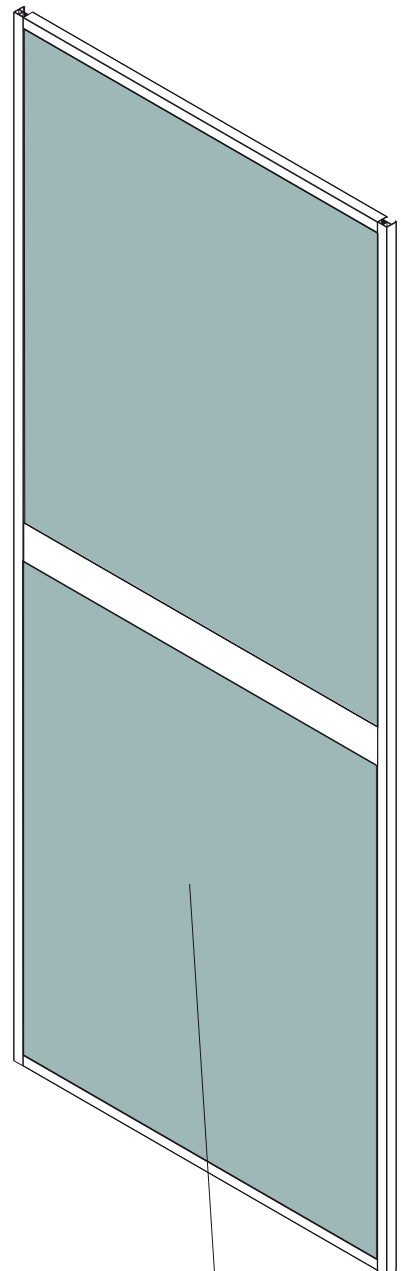

V275

8100017

800: ND01-3960
900: ND01-3961

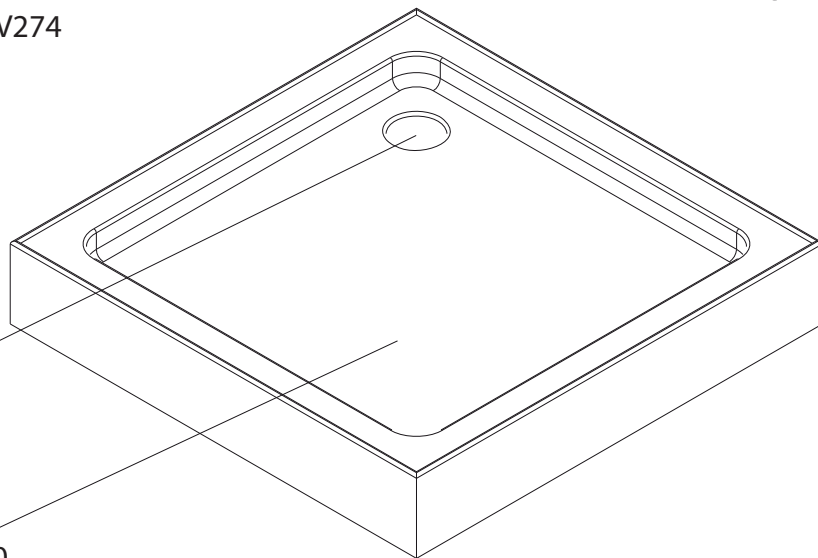

V276	800	Transparent	ND02-0888-02
	900		ND02-0889-02
V277	800	Bílá/Transparent	ND03-0867-04-02
	900		ND03-0868-04-02
V274	800	Bílá/Dekor	ND03-0863-04
	900		ND03-0864-04
V275	800	Bílá/Dekor	ND03-0865-04
	900		ND03-0866-04