



DEK
STAVEBNINY

2025

Okna a dveře

Obsah

ÚVOD DO PROBLEMATIKY OKEN	7	A
PLASTOVÁ OKNA A DVEŘE	27	B
HLINÍKOVÁ OKNA A DVEŘE	57	C
DŘEVOHLINÍKOVÁ OKNA A DVEŘE	79	D
DŘEVĚNÁ OKNA A DVEŘE	93	E
STÍNICÍ TECHNIKA	111	F
TECHNICKÉ PARAMETRY OKEN A DVEŘÍ	127	G



Okna a dveře

V katalogu Okna a dveře naleznete podrobný přehled modelů oken a vchodových dveří nabízených ve Stavebninách DEK. V úvodní kapitole je uveden přehled základních technických vlastností oken a dveří, pomůcky pro výběr, technické informace k zabudování a také informace týkající se budov s téměř nulovou spotřebou energie na vytápění a možnosti získání dotace na výměnu oken. Hlavní objem katalogu tvoří výčet modelových řad oken a dveří rozdělený do kapitol podle materiálu rámu výplní. Poslední kapitola obsahuje tabulky s podrobnými technickými parametry všech nabízených modelových řad.

Věříme, že vám tento katalog usnadní výběr vašich nových oken nebo dveří.

Úvod do problematiky oken

A

8 Základní pojmy a vlastnosti

- Základní pojmy
- Tepelněizolační vlastnosti
- Akustické vlastnosti
- Třídy zabezpečení
- Profily plastových oken

14 Výběr oken

- Výběr oken dle materiálu
- Výběr oken dle energetického standardu budovy
- Výběr oken pro budovy s téměř nulovou spotřebou energie
- Specifikace oken a dveří pro vytvoření cenové nabídky

17 Montážní rady a tipy

- Stavební připravenost
- Spojovací, rozšiřovací a podkladní profily
- Systémová předsazená montáž
- Těsnění připojovací spáry

25 Proč stavební výplně ze Stavebnin DEK

- Technická podpora a servis
- Montáž oken
- Zkušenosti s výrobou a prodejem
- Certifikace
- Dotace na výměnu oken – Nová zelená úsporám

Základní pojmy a vlastnosti

ZÁKLADNÍ POJMY

výplně stavebních otvorů (výplně) – okna, dveře, vrata, výkladce apod. zabudované do otvorů ve stěnách staveb

rám okna (dveří) – součást tvořící vnější obvod okna (dveří), která umožňuje osazení do stavby, tato část je ukotvena do konstrukce stavby

křídlo okna (dveří) – otvíravá, sklopná či posuvná část oken a dveří, ve které je fixováno zasklení

sloupek – svislý nebo nakloněný prvek, který rozděluje rám okna nebo spojuje dva okenní rámy

poutec – vodorovný prvek rámu, který rozděluje okenní rám na horní a dolní část

příčle – prvek, který rozděluje zasklenou plochu na menší části, a to buď fyzicky, nebo vizuálně

balkónové dveře – okno od úrovně podlahy výšky dveří, které umožňuje vstup nebo průchod

pracovní (hlavní) křídlo – křídlo vícekřídlych oken a dveří, které se při otevírání pohybuje jako první, většinou je toto křídlo osazeno klikou

otevírací strana – strana výplně, na kterou se křídlo otevírá

okno nebo dveře s křídly na sraz (na klapačku) – označení pro dvoukřídlé okno a dveře bez pevného sloupku mezi křídly

připojovací spára – spára (prostor) mezi rámem stavební výplně a navazující stavební konstrukcí

funkční spára – spára mezi rámem okna a rámem křídla

zasklívací spára – spára mezi rámem křídla a zasklením (výplň křídla)

zasklení – tepelněizolační, průhledná nebo průsvitná výplň, která se skládá ze dvou (dvojsklo) případně tří (trojsklo) tabulí skla navzájem od sebe oddělených distančním rámečkem, v prostoru mezi tabulemi je uzavřen inertní plyn, ve schematickém značení skladby zasklení se uvádí tloušťky skla a tloušťky mezer v mm (příklad značení dvojskla: 4-16-4, příklad značení trojskla: 4-12-4-12-4)

distanční rámeček – plastový nebo kovový profil vložený mezi tabule skla v izolačním zasklení, distanční rámeček se umísťuje po obvodu tabulí skla a vytváří mezeru pro uzavření inertního plynu

klapačka (štulp) – svislá lišta připevněná ke křídlu v místě srazu dvou křídel, která při uzavření překrývá vzniklou mezeru

Další pojmy týkající se konstrukce výplní otvorů jsou uvedeny na následujícím schématu:

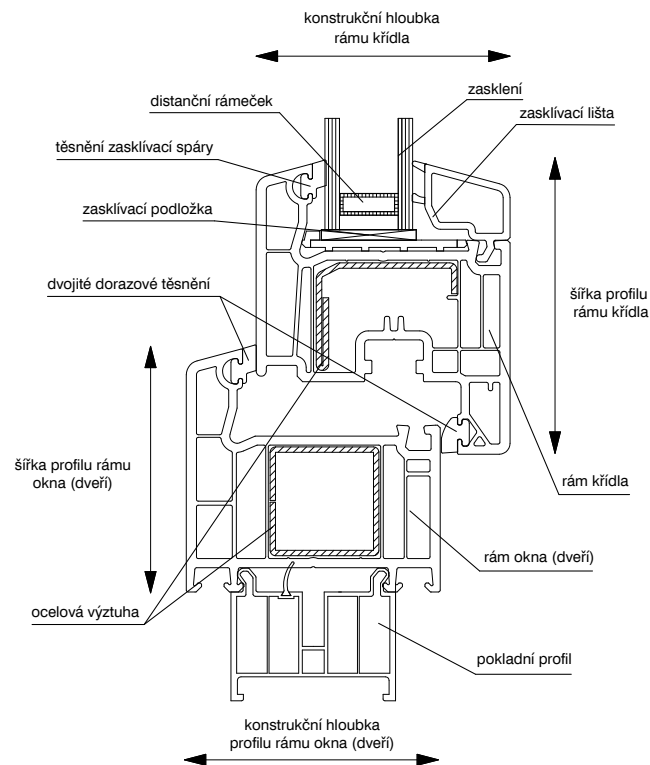

TEPELNĚIZOLAČNÍ VLASTNOSTI

Teplněizolační vlastnosti oken resp. dveří vyjadřuje součinitel prostupu tepla (U_w resp. U_d). Hodnota udává množství tepla, které projde danou konstrukcí o ploše 1 m^2 při rozdílu teplot 1 K . Pro každým typem okna se stanovuje měřením na referenčním okně rozměrů $1230 \times 1480 \text{ mm}$. Pro posouzení energetických ztrát pasivního domu se stanovuje výpočtem z hodnot U pro rám a pro zasklívací jednotku. Součinitel prostupu tepla oken resp. dveří je v této publikaci uveden vždy zvlášť pro každou kombinaci modelové řady a konkrétního typu zasklení nebo jiné výplně. Závazné požadované a doporučené

hodnoty součinitele prostupu tepla stavebních konstrukcí uvádí ČSN 73 0540-2 z roku 2011. Požadavky pro vybrané výplně stavebních otvorů uvádí Tabulka 01. V tomto roce se připravuje aktualizace normy ČSN 73 0540-2. Předpokládá se, že požadované a doporučené hodnoty pro okna a vnější dveře zůstanou stejné. Pokud aktualizovaná norma vejde v platnost s jinými hodnotami, tak Tabulka 01 nebude platná.

Popis konstrukce	Požadované hodnoty $U_{N,20} (\text{W}\cdot\text{m}^{-2}\cdot\text{K}^{-1})$	Doporučené hodnoty $U_{\text{rec},20} (\text{W}\cdot\text{m}^{-2}\cdot\text{K}^{-1})$	Doporučené hodnoty pro pasivní budovy $U_{\text{pas},20} (\text{W}\cdot\text{m}^{-2}\cdot\text{K}^{-1})$
výplň otvoru ve vnější stěně a strmé střeše, vedoucí z vytápěného prostoru do venkovního prostředí (kromě dveří)	1,5	1,2	0,6 až 0,8
dveřní výplň otvoru vedoucí z vytápěného prostoru do venkovního prostředí (včetně rámu)	1,7	1,2	0,9
výplň otvoru vedoucí z vytápěného do temperovaného prostoru	3,5	2,3	1,7
výplň otvoru vedoucí z temperovaného prostoru do venkovního prostředí	3,5	2,3	1,7

Tabulka 01: Vybrané požadované a doporučené hodnoty součinitele prostupu tepla výplní stavebních otvorů pro budovy s převládající návrhovou vnitřní teplotou θ_{in} v intervalu $18 \text{ }^\circ\text{C}$ až $22 \text{ }^\circ\text{C}$ včetně dle ČSN 73 0540-2 z roku 2011.

AKUSTICKÉ VLASTNOSTI

Akustické vlastnosti výplní stavebních otvorů se vyjadřují veličinou, která se nazývá vážená neprůzvučnost (R_w) a uvádí se v jednotkách dB. Závisí na typu a materiálu rámu, zvoleném typu zasklení a na počtu a typu těsnění funkční spáry výplně. Vážená neprůzvučnost výplně se stanovuje laboratorním měřením. Akustické požadavky pro výplně stavebních otvorů se stanovují podle

ČSN 73 0532 v závislosti na typu chráněného vnitřního prostoru, na hlukové expozici v exteriéru před fasádou a na poměru plochy oken vůči ploše obvodové stěny místnosti. Návrh vhodných výplní stavebních otvorů s ohledem na akustické požadavky provede projektant. Informace o vážené neprůzvučnosti výplní stavebních otvorů jsou uvedeny v kapitole Technické parametry oken a dveří.

TŘÍDY ZABEZPEČENÍ

Klasifikaci zabezpečení oken a dveří proti vloupání stanovuje norma ČSN EN 1627. Úroveň zabezpečení oken a dveří závisí zejména na typu zasklení, typu kování, typu cylindrické vložky, typu zámku a typu kliky. Míra zabezpečení oken a dveří může ovlivnit cenu pojištění domu.

Okna WINDEK PVC jsou standardně dodávána s bezpečnostními čepy a dvěma bezpečnostními protiplechy. Dveře WINDEK PVC jsou

standardně dodávány s bezpečnostní třídou RC 2N. Na objednávku dodávají Stavebniny DEK okna a dveře WINDEK PVC až v třídě zabezpečení RC 2 (vyšší číslo v označení představuje vyšší míru zabezpečení). Dveře lze osadit vícebodovými mechanickými zámky s bezpečnostními háky zamezujícími vysazení křídla anebo automatickými elektronickými zámky.

Konstrukční prvek výplně stavebního otvoru	Bez zabezpečení	Bezpečnostní třída RC 1N	Bezpečnostní třída RC 1	Bezpečnostní třída RC 2N	Bezpečnostní třída RC 2
Zasklení (kategorie odolnosti dle ČSN EN 356)	bez požadavků	bez požadavků	požadováno P2A	bez požadavků	požadováno P4A
Klika, kování a související konstrukční prvky (třída zabezpečení dle ČSN EN 1627)	bez požadavků	RC 1	RC 1	RC 2	RC 2

Tabulka 02: Požadavky na třídu zabezpečení konstrukčních prvků výplně.

PROFILY PLASTOVÝCH OKEN

Rámy plastových oken a dveří se vyrábí z PVC. Profily jsou vylehčené dutými komorami. Tuhost profilů zvyšují vložené ocelové výztuhy. Konstrukce profilů se liší podle typu výplně a podle toho,

zda jde o rám celé stavební výplně nebo rám křídla. Tato kapitola je zaměřená na vlastnosti profilů a jejich vliv na kvalitu oken a dveří.

Tloušťka stěn plastových profilů

Klasifikace plastových oken a dveří se řídí evropskou normou ČSN EN 12608-1. Norma rozlišuje tři kvalitativní třídy v závislosti na tloušťce stěn plastových profilů (viz schéma a Tabulka 03). Tloušťka stěn profilů má významný vliv na tuhost křídla i rámu okna

a na mechanickou odolnost, tím také na spolehlivost, funkčnost a trvanlivost výplně.

Všechna plastová okna vyráběná pod obchodní značkou WINDEK PVC splňují požadavky nejvyšší kvalitativní třídy A.

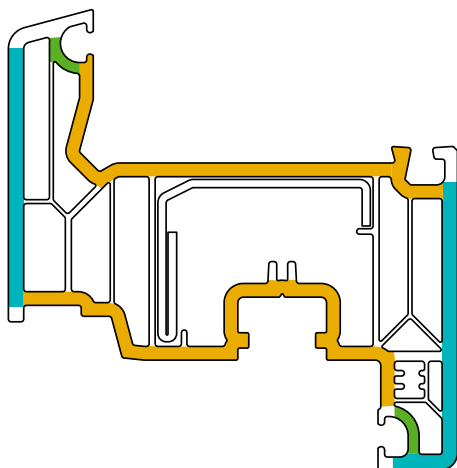

Profil křídla

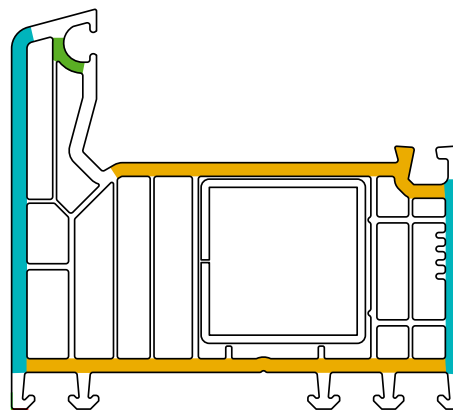

Profil rámu

Třída	A / WINDEK PVC	B	C
● Pohledová plocha	≥ 2,8 mm	≥ 2,5 mm	bez požadavku
● Nepohledová plocha	≥ 2,5 mm	≥ 2,0 mm	bez požadavku
● Drážka pro těsnění	≥ 2,0 mm	≥ 2,0 mm	bez požadavku
○ Nebere se v úvahu	bez požadavku	bez požadavku	bez požadavku

Tabulka 03: Minimální tloušťka stěn profilů dle kvalitativních tříd podle normy ČSN EN 12608-1.

Konstrukční hloubka a komory PVC profilu

Konstrukční hloubka profilu je vodorovná vzdálenost od vnější strany profilu k vnitřní. Případné hliníkové opláštění se také započítává. Komory jsou dutiny v průřezu profilu ohraničené vnitřními stěnami. Počítají se ve vodorovném směru, ve směru tepelného toku. Komory nad sebou se nepočítají.

Konstrukční hloubka a počet komor PVC profilů výrazně ovlivňují

tepelnětechnické vlastnosti oken a dveří. Lepších hodnot obvykle dosahují profily s větší hloubkou a s vyšším počtem komor. Vysoký počet komor automaticky nezaručuje dobré vlastnosti. Příliš velké, nebo naopak příliš malé komory tyto vlastnosti zhoršují.

Pro výrobu oken WINDEK PVC se používají tři výrobové řady profilů. Jejich specifikace je vždy uvedena u konkrétního typu okna.

Konstrukční hloubka profilu

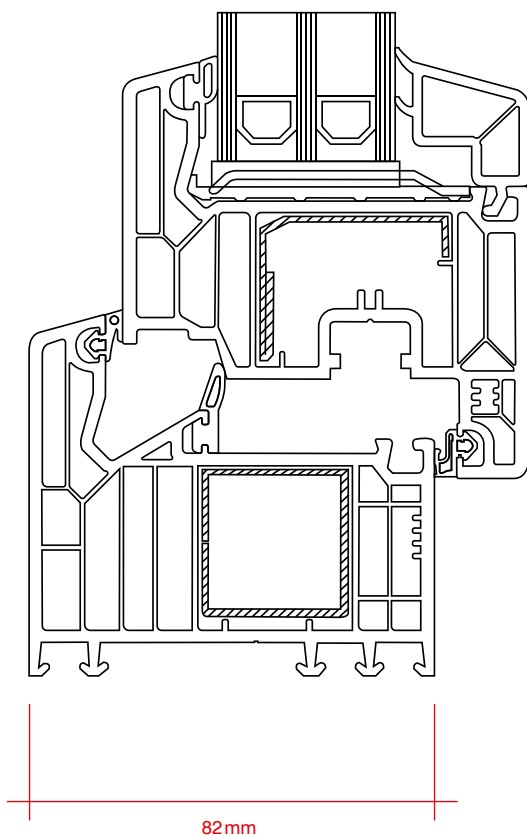

Počet komor v PVC profilu

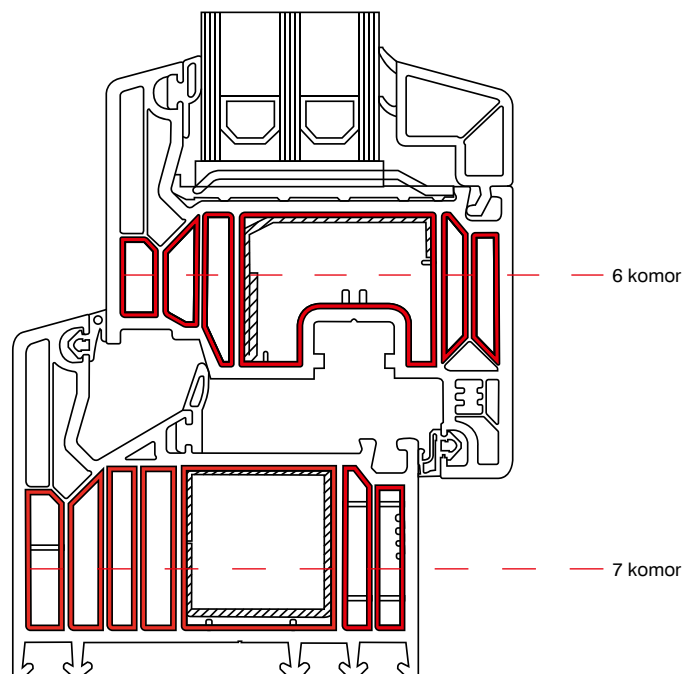

Výztuhy v PVC profilech

Pro zajištění vyšší tuhosti rámu se při výrobě oken a dveří do PVC profilů vkládají ocelové výztuhy.

Výztuhy se liší tvarem a tloušťkou stěny. Výztuhy s uzavřeným průřezem a větší tloušťkou stěny mají vyšší tuhost než výztuhy s otevřeným průřezem a s menší tloušťkou stěny. Typ průřezu výztuhy a tloušťka stěny výztuhy se volí ve výrobě podle dané profilové řady oken.

Plastové profily oken WINDEK PVC obsahují speciálně tvarované výztuhy z pozinkované oceli s tloušťkou stěny 1,5 mm. U oken a balkónových dveří jsou rámy výplně osazeny výztuhou s uzavřeným průřezem a rámy křídla výztuhou s otevřeným průřezem. U vchodových dveří jsou rámy dveří osazeny výztuhou s uzavřeným průřezem s tloušťkou stěny 1,5 mm a rámy křidel dveří výztuhou s uzavřeným průřezem s tloušťkou stěny 3 mm.

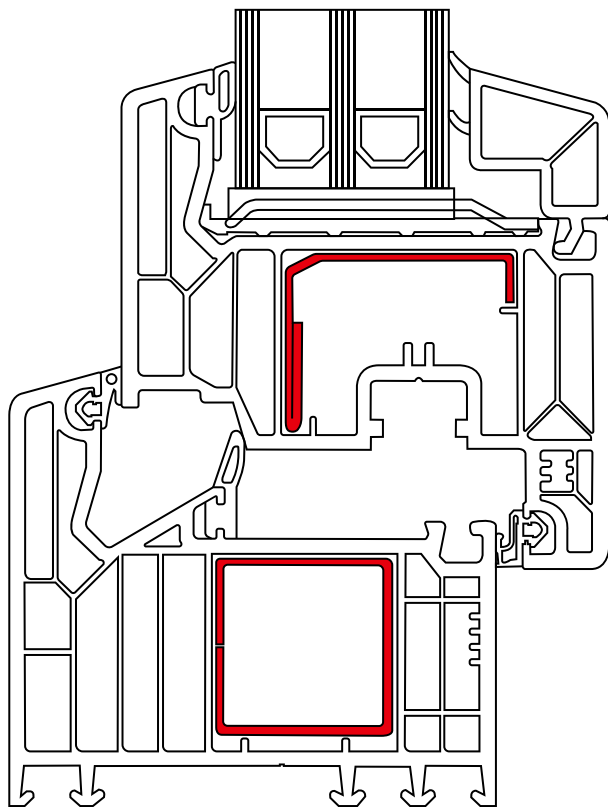

Umístění výztuh v PVC profilech

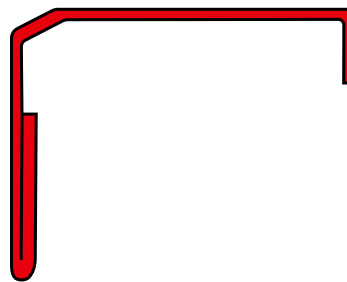

Výztuha s otevřeným průřezem

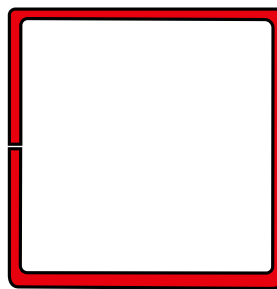

Výztuha s uzavřeným průřezem

Těsnění v PVC profilech

Plastová okna a dveře jsou vybavené celoobvodovým těsněním, které se vyrábí z pryže.

Vzduchotěsnost a tepelnětechnické vlastnosti výrobků se odvíjí podle počtu těsnění (těsnících rovin) na profilu. Základní variantou jsou dvě roviny těsnění. Jedná se o dorazové těsnění na exteriérové a interiérové straně v místě, kde na sebe doléhá profil rámu a křídla. Pokročilou variantou jsou tři těsnící roviny. Dorazové těsnění doplňuje středové těsnění ve funkční spáře mezi

rámem a křídlem. Funkční spára je rozdělena na dvě nezávislé vzduchové komory pro zlepšení tepelné a akustické izolace výplně.

Okna WINDEK PVC TREND STAR mají dvě těsnící roviny. Okna WINDEK PVC CLIMA STAR 76 a WINDEK PVC CLIMA STAR 82 mají tři těsnící roviny. Těsnění na rámu i křídle je dodávané standardně v černé barvě.

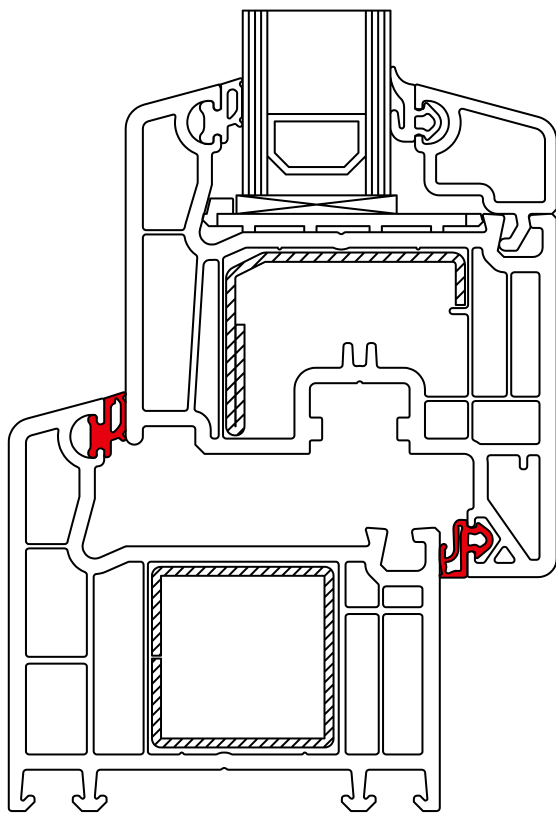

Exteriérové a interiérové
dorazové těsnění

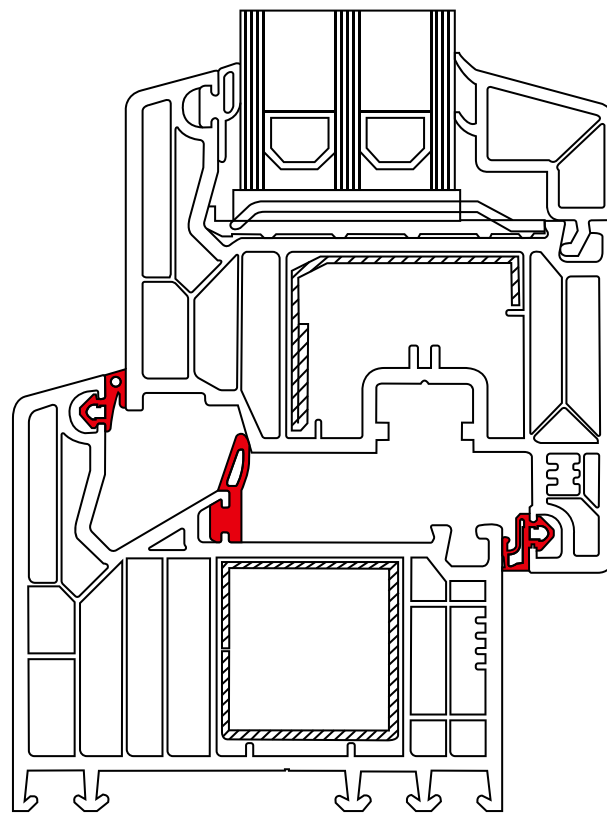

Exteriérové, středové
a interiérové těsnění

Výběr oken

Výběr typu oken závisí na mnoha faktorech. Rozměry oken, způsob otevírání a materiálové řešení rámu obvykle vychází z architektonického návrhu. Volba modelu rámu a zasklení závisí zejména na požadovaných

tepelněizolačních a akustických vlastnostech výplně. Následující kapitola vám pomůže vybrat vhodnou modelovou řadu podle zvoleného materiálu a podle požadovaného energetického standardu budovy.

VÝBĚR OKEN DLE MATERIÁLU

Plastová okna

Výplně stavebních otvorů s rámy na bázi PVC patří mezi nejrozšířenější zejména díky své cenové dostupnosti. Mezi jejich hlavní výhody patří především snadná údržba. Plastové rámy se dodávají nejčastěji v bílém provedení. Na objednávku lze dodat také rámy v barvě nebo se strukturovaným dekorem dle vzorníku uvedeného u jednotlivých modelů v tomto katalogu. V případě výměny oken v památkově chráněném území se doporučuje předem ověřit požadavky stavebního úřadu na materiál rámu a typ zasklení.

Plastohliníková okna

Plastohliníková okna, balkónové a vstupní dveře jsou tvořeny plastovým vyztuženým rámem, který je z vnější strany opatřen hliníkovou krycí lištou. Plastohliníková okna jsou vhodnou volbou zejména v případě, že je vyžadována snadná údržba z interiéru i z exteriéru a přitom je z vnější strany požadován moderní vzhled hliníkových oken.

Dřevohliníková okna

Dřevohliníková okna, balkónové a vstupní dveře mají rámy z dřevěných profilů, které mají na exteriérové straně připevněnou hliníkovou krycí lištu. Z vnitřní strany má tedy okno vzhled dřevěného okna a přispívá k příjemné atmosféře v interiéru. Z vnější strany je díky hliníkovému povrchu zajištěna snadná údržba a spolehlivá ochrana dřevěného rámu před povětrnostními vlivy.

Dřevěná okna

Dřevěné výplně představují tradiční řešení. Široká nabídka různých provedení dřevěných oken umožňuje jejich použití jak do historických, často památkově chráněných budov, tak i do novostaveb v moderním provedení. Dřevěné rámy se dodávají s lakovanou povrchovou úpravou v barvě dle volby zákazníka. Při volbě dřevěných oken je nutno předem počítat s pravidelnou údržbou povrchové úpravy, která je nezbytná pro zachování dlouhé trvanlivosti a funkčnosti výplně.

Hliníková okna

Okna, balkónové a vstupní dveře s hliníkovými rámy jsou vhodné pro budovy moderního architektonického řešení. Hliníková okna se vyznačují nenáročnou údržbou. Kromě okenních a dveřních výplní jsou hliníkové konstrukce vhodné také na realizaci velkých prosklených ploch, zimních zahrad a střešních světlíků. Okna, balkónové a vstupní dveře s hliníkovými rámy nacházejí uplatnění také v případě zvýšených požadavků na požární bezpečnost výplně. Hliníkové rámy se dodávají s lakovanou povrchovou úpravou v barvě dle volby zákazníka.

Modelová řada	Základní profil v bílé barvě	Jednostranně barevný profil (exteriér)	Oboustranně barevný profil
Trend Star 70	-15%	-4%	+7%
Clima Star 76	-11%	0	+14%
Clima Star 82	-3%	+10%	+25%
ALU PLUS	+44%	-	+72%

Tabulka 04: Procentuální cenové porovnání plastových oken dle profilu a barevného provedení.

VÝBĚR OKEN DLE ENERGETICKÉHO STANDARDU BUDOVY

Navrhovaný energetický standard budovy	Charakteristika vhodných oken a dveří	Plastová okna	Dřevěná okna	Dřevohliníková okna	Hliníková okna
Běžné novostavby nebo rekonstrukce budov	Základní modelové řady výplní, vhodné pro splnění požadovaných a při volbě vhodného zasklení také doporučených hodnot součinitele prostupu tepla dle ČSN 73 0540-2	WINDEK TREND STAR	–	–	ALUPROF MB-77HS
Novostavby nebo rekonstrukce budov s vyššími nároky na energetickou úsporu	Výplně otvorů se zvýšenou stavební hloubkou rámu, které umožňují snadné splnění doporučených hodnot součinitele prostupu tepla. Uvedené typy výplní jsou vhodné zejména pro budovy s téměř nulovou spotřebou energie dle zákona 406/2000 Sb.	WINDEK CLIMA STAR 76	WINDOWSTAR INOVA 80	–	–
Novostavby a rekonstrukce budov s vysokými nároky na energetickou úsporu, pasivní domy	Modelové řady výplní optimalizované pro dosažení co nejnižšího prostupu tepla. Rámy výplní mají velkou stavební hloubku a jsou standardně osazovány izolačními trojskly. Výplně dosahují doporučených hodnot součinitele prostupu tepla pro pasivní budovy	WINDEK CLIMA STAR 82	WINDOWSTAR PASSIV 92	WINDOWSTAR STRATOS PLAN B WINDOWSTAR ONE PREMIUM WINDOWSTAR CUBE 300 WINDOWSTAR VISION 200	ALUPROF MB-104 ALUPROF MB-86 ALUPROF MB-79

Tabulka 05: Navrhovaný energetický standard budovy.

VÝBĚR OKEN PRO BUDOVY S TĚMĚŘ NULOVOU SPOTŘEBOU ENERGIE

V souvislosti se zaváděním evropské směrnice 2010/31/EU je v ČR požadováno, aby všechny nové budovy splňovaly kritéria budovy s téměř nulovou spotřebou energie dle zákona 406/2000 Sb. o hospodaření s energií a podle vyhlášky 264/2020 Sb. o energetické náročnosti budov. Hodnocení se provádí výpočtem a zahrnuje mimo jiné vliv tepelněizolačních vlastností obálky budovy včetně výplní stavebních otvorů. Aby byl vytvořen předpoklad splnění požadavků, je vhodné zvolit výplně splňující alespoň doporučené hodnoty součinitele prostupu tepla nebo hodnoty doporučené pro pasivní budovy dle ČSN 73 0540-2.

Výplně WINDEK PVC HST nejsou vhodné do pasivních domů. Tyto výplně mají nižší třídu průvzdušnosti a může se stát, že neobstojí při náročném blower-door testu (test, který zkoumá vzduchotěsnost obálky domu). Při požadavku na velké prosklené plochy v pasivním domě je vhodné použít výplně WINDEK PVC PSK nebo fixní výplně a vstupní dveře WINDEK PVC.

SPECIFIKACE OKEN A DVEŘÍ PRO VYTVOŘENÍ CENOVÉ NABÍDKY

Pro správné vypracování cenové nabídky je nutné specifikovat charakteristiky a technické parametry výrobků. Níže uvedená tabulka shrnuje parametry, které je nutno v popřívce specifikovat.

Materiál profilu	Volí se dle typu budovy a architektonického záměru, viz kapitola Výběr oken dle materiálu
Typ profilu	Volí se dle požadovaných tepelnětechnických vlastností, viz kapitola Výběr oken dle energetického standardu budovy
Typ výrobku	Volí se dle provozu v místnosti, pro hlavní přístup slouží vchodové dveře, pro přístup na terasu nebo balkón se volí balkónové dveře nebo posuvné portály, klasickým výrobkem je okno
Tvar výrobku	Volí se dle architektonického řešení objektu, okna mohou být pravoúhlá, zkosená, trojúhelníková, oblouková i kruhová
Způsob otevírání	Volí se dle požadavků investora, okna mohou být fixní, otevíravá, sklopná, otevíravě-sklopná
Rozměry výrobku	U oken na míru se pro cenovou nabídku obvykle určují dle projektové dokumentace, pro výrobu je nutné zaměření na stavbě, u oken skladem lze rozměr vybrat z nabídky
Povrchová úprava	Volí se dle požadavků investora, viz kapitola Barevné provedení povrchů
Typ zasklení	Volí se dle požadovaných tepelnětechnických vlastností a speciálních požadavků, viz kapitola Zasklení
Montáž	Je nutné specifikovat, zda zákazník požaduje montáž okna, případně demontáž a likvidaci starých oken a dveří
Doplňky a příslušenství	Součástí dodávky oken a dveří mohou být sítě proti hmyzu a stínící technika, podrobnosti viz kapitola Stínící technika

Tabulka 06: Seznam informací, které musí být specifikovány pro tvorbu nabídky.

Montážní rady a tipy

STAVEBNÍ PŘIPRAVENOST

Stavební otvor pro zabudování okna a vnějších dveří musí být proveden v požadované přesnosti s ohledem na polohu a způsob zabudování okna nebo vnějších dveří. Provedení stavebního otvoru musí umožnit nalepení těsnících fólií na povrch ostění. Povrch ostění musí být soudržný, rovný, bez pórů, spár nebo prasklin, odmaštěný a zbavený prachu nebo jiných nečistot. Více informací

o systémovém utěsnění připojovací spáry výplní otvorů je uvedeno v kapitole Těsnění připojovací spáry, viz str. 22.

Zaměření stavebního otvoru za účelem vytvoření objednávky výplní otvorů provádí montážní firma.

SPOJOVACÍ, ROZŠÍŘOVACÍ A PODKLADNÍ PROFILY

Spojovací profily

Spojovací profily slouží ke spojování otvorových výplní do sestav, například při kombinaci oken a balkónových dveří.

Vhodný typ spojovacího profilu se určí v závislosti na statickém namáhání sestavy. Vybraný typ je vždy uveden v cenové nabídce na danou sestavu.



spojovací profil 2 mm



spojovací profil 14 mm

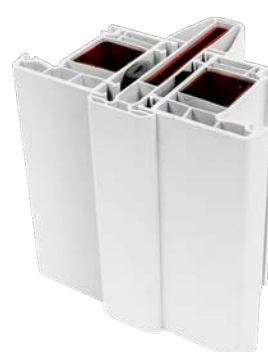

spojovací profil 15 mm



spojovací profil 20 mm



spojovací profil 30 mm

Rozšiřovací profily

Používají se k rozšíření rámu okna u ostění nebo nadpraží. Důvodem pro použití rozšiřovacího profilu bývá obvykle potřeba vytvořit prostor na rámu okna pro napojení vnější tepelné izolace ostění nebo nadpraží v dostatečné tloušťce. Použití rozšiřovacího profilu také bývá nutné z důvodu montáže vnitřních žaluzií. Nepoužití rozšiřovacího profilu může vést k poškození vnitřní žaluzie nebo ostění okna,

do kterého žaluzie namontovaná na okenním křídle naráží. Rozšiřovací profily se objednávají společně s okny. Dodávají se již osazené na okenním rámu. Stavební šířka rozšiřovacího profilu je ve výrobě volena dle stavební šířky rámu okna. Výšku profilu lze volit 15, 30, 45 nebo 100 mm.



Rozšiřovací profily
15, 30, 45 a 100 mm



Schéma umístění podkladního
profilu a rozšiřovacích profilů



INT.

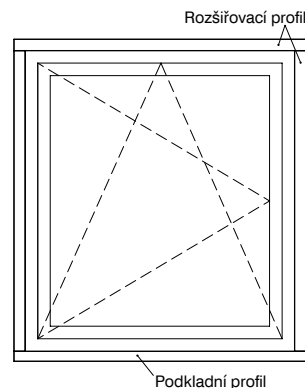
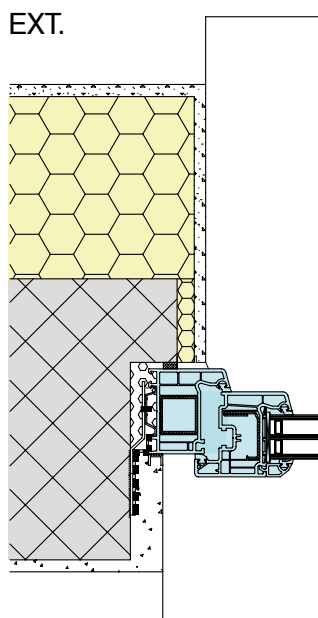
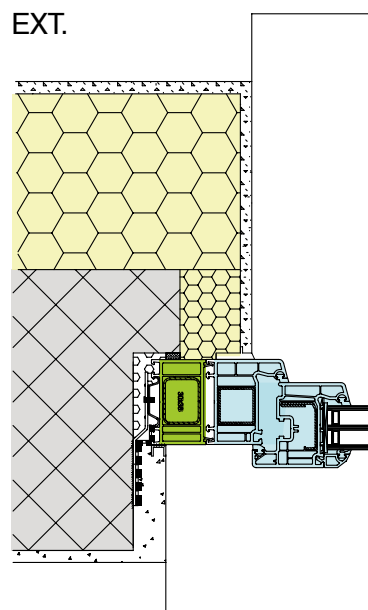

INT.

Porovnání osazení okna s použitím rozšiřovacího profilu
(vpravo) a bez něj (vlevo)

Podkladní profily

Podkladní profily oken umožňují vytvořit prostor pro umístění tepelné izolace pod parapet a tím minimalizovat prostup tepla. Bez podkladního profilu bývá u oken problematické správně osadit parapet, zároveň nedostatečné zateplení konstrukce pod

parapetem vede obvykle k vlhkostním poruchám v interiéru. U balkónových dveří a posuvných systémů se podkladní profily používají k nastavení správné výšky spodní hrany dveří s ohledem na výšku podlahy.









Podkladní profil okna



Podkladní profil vstupních dveří



Podkladní profily posuvných dveří

Název	Dodávané výšky profilu	Popis	Foto
Podkladní profil PVC	30 mm	Podkladní profil PVC má stavební hloubku 45 mm. Profil je pětikomorový. Součástí profilu je těsnění spáry mezi rámem a podkladním profilem. Podkladní profil umožňuje osazení venkovního a vnitřního parapetu okna.	
Podkladní profil PVC zateplený	30 mm	Podkladní profil PVC má stavební hloubku 49 mm. Profil je sedmikomorový. Krajiní komory jsou vyplněny polyuretanovou pěnou. Součástí profilu je těsnění spáry mezi rámem a podkladním profilem. Podkladní profil umožňuje osazení venkovního a vnitřního parapetu okna.	
Podkladní profil FB-EPS	30 mm	Podkladní profil FB-EPS se stavební hloubkou 40 mm je vyroben z vysoce zhuštěného EPS. Profil se používá pod okna a umožňuje osazení venkovního a vnitřního parapetu.	
Podkladní profil A-EPS	30, 50 mm	Podkladní profil A-EPS se stavební hloubkou 64 mm je vyroben z vysoce zhuštěného EPS. Tento podkladní profil lze kombinovat s profilem BTK, pro dosažení správné výšky. Profil je vhodný zejména pod vstupní a balkónové dveře s nízkým prahem.	
Podkladní profil BTK	100 mm	Podkladní profil BTK se stavební hloubkou 55 (WINDEK Trend Star a Clima Star 76) nebo 60 mm (WINDEK Clima Star 82) se skládá se ze dvou desek z PVC tl. 2 mm, mezi kterými je vložena tepelná izolace z napěněného plastového recyklátu. Tento podkladní profil lze kombinovat s profilem A-EPS pro dosažení správné výšky. Profil se používá zejména jako podklad pro vstupní, balkónové dveře a portály typu PSK.	
Podkladní profil PHONOTHERM	100, 160, 260 mm	Podkladní profil PHONOTHERM je vyroben lisováním PUR recyklátu. Profil se používá zejména jako podklad balkónových a vstupních dveří a PSK.	
Podkladní profil EPS HS	30, 50, 80, 100 mm	Podkladní profil EPS HS se stavební hloubkou 192 mm je vyroben z EPS o vysoké pevnosti. Pro dosažení správné výšky lze profily na sebe skládat. Profil je vhodný pod portál HST Climaslide 82.	

Tabulka 07: Přehled podkladních profilů.

SYSTÉMOVÁ PŘEDSAZENÁ MONTÁŽ

Předsazená montáž oken se uplatní u budov s vysokými nároky na energetickou úsporu, zejména u pasivních budov realizovaných s využitím státní podpory. Pomocí systému předsazené montáže lze umístit výplň otvoru před vnější povrch nosné konstrukce tak, že vnější povrch rámu je od něj vzdálen od 35 do 200 mm. Stavebniny DEK nabízejí kompletní sadu předsazené montáže illbruck, jejíž součástí jsou zateplovací a nosné profily, těsnící, lepicí a kotevní

materiály. Pomocí systémové sady lze vytvořit předsazené ostění bez nutnosti použití dalších výrobků. V případě rekonstrukce je nutné provést vhodné stavební úpravy otvoru a posoudit únosnost podkladu. Nosnost profilu pro předsazenou montáž dosahuje po nalepení a přikotvení až 200 kg/bm v závislosti na druhu a stavu povrchu podkladu.

předsazená montáž

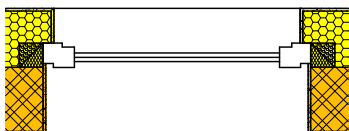

nosný a zateplovací L profil –
předsazení 120–200 mm



nosný a zateplovací profil –
předsazení 90 mm



nosný hranol – předsazení 35 mm

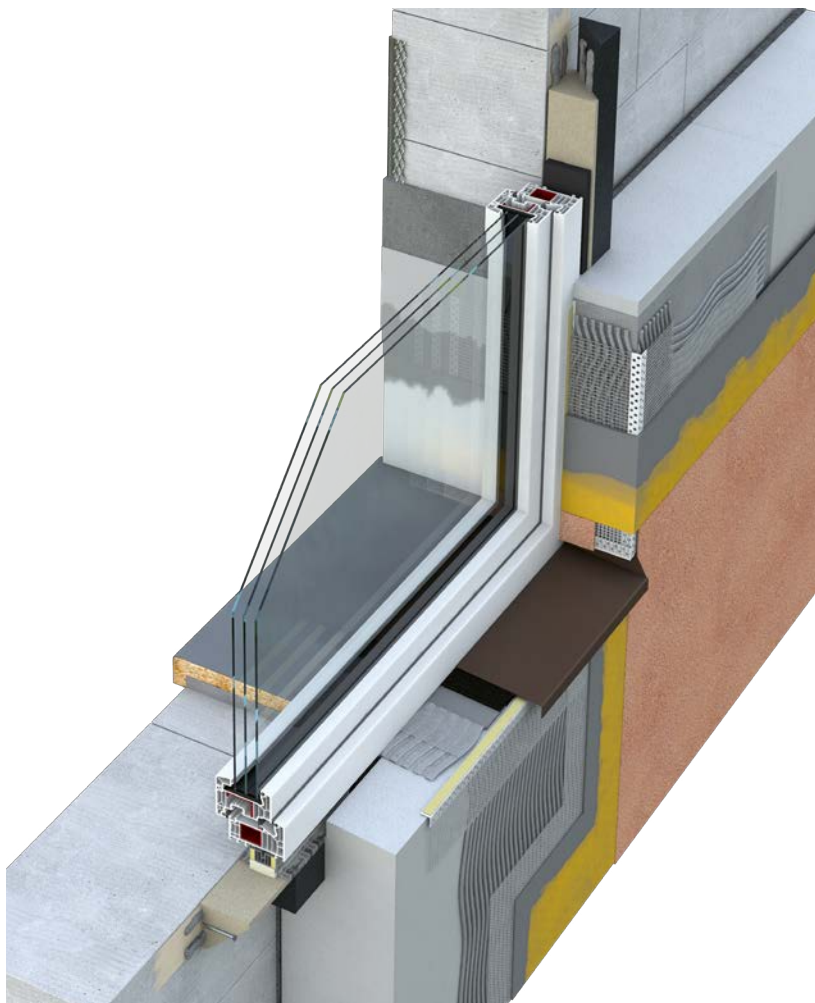

Předsazená montáž se systémem illbruck s vyložním 90 mm



E·O·T·A®

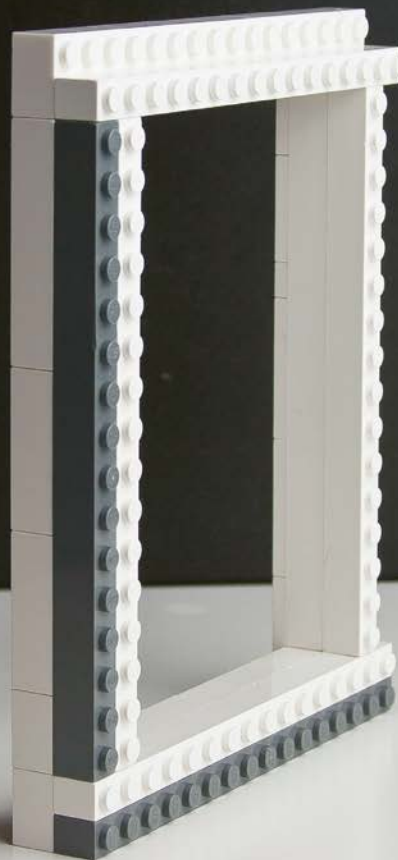

STEJNĚ SNADNÉ STEJNĚ ZÁBAVNÉ.

System předsažené montáže okna v precizní stavebnici.

*Předsažená
montáž okna
illbruck*

TĚSNĚNÍ PŘIPOJOVACÍ SPÁRY

Utěsnění přípojovací spáry je jedním z předpokladů správné funkčnosti a dlouhodobé trvanlivosti výplní stavebních otvorů a okolních stavebních konstrukcí. Požadavky na zabudování výplní stavebních otvorů včetně utěsnění přípojovací spáry jsou uvedeny v ČSN 74 6077. V přípojovací spáře musí být umístěna tepelná izolace, která je z vnitřní strany chráněna před pronikáním vodní páry a z vnější strany před případným zatékáním srážkové vody. Zde je uveden příklad obvyklého utěsnění přípojovací spáry v souladu s ČSN 74 6077:

- 1 Přípojovací spára se souvisle a v celé své šířce vyplní nízkoexpanzní montážní pěnou určenou k montáži oken (např. DEKFOAM WINDEK).
- 2 Po vytvrdnutí pěny se její přebytky seříznou v rovině okna a přípojovací spára se na straně interiéru přelepí parotěsnicí systémovou fólií (např. illbruck ME350 interiéru VV) tak, aby





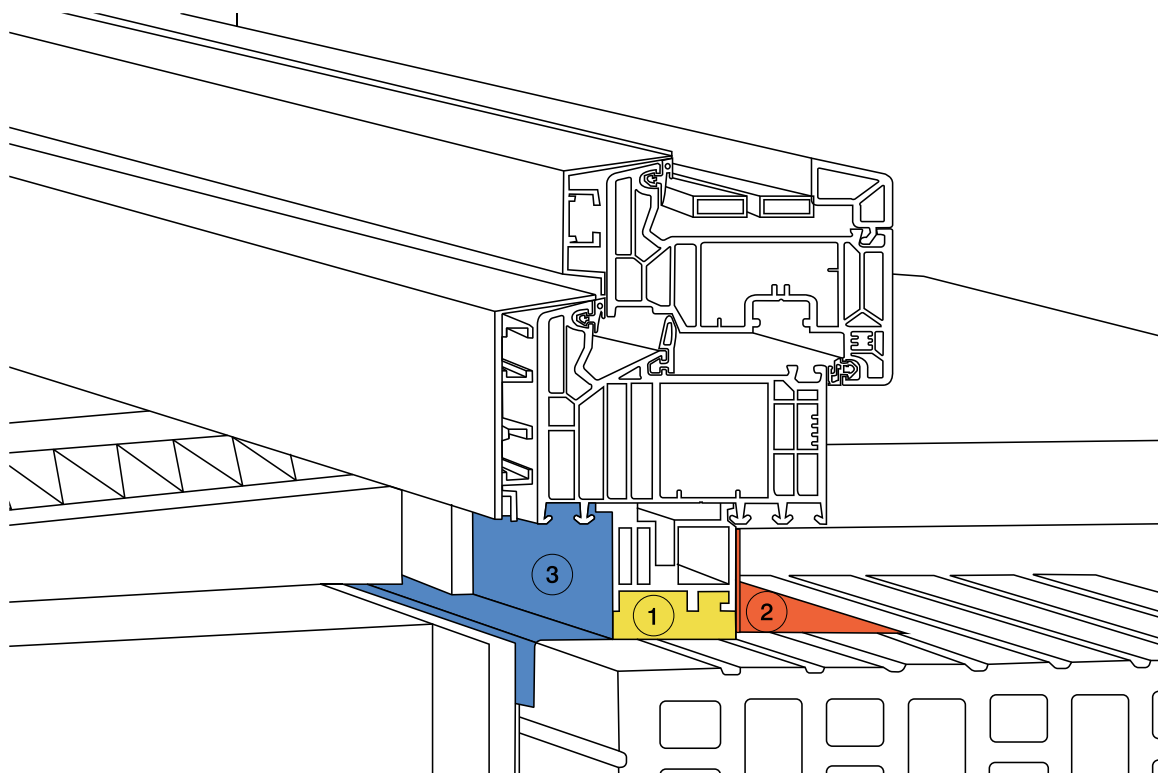

jeden okraj fólie byl nalepen na okenním rámu a druhý okraj na vnitřní části ostění. Lepený spoj je nutno důkladně stlačit, nejlépe opakovaným přeježděním izolačným válečkem.

- 3 Z exteriérové strany se po seříznutí pěny nalepí paropropustná systémová fólie (např. illbruck ME351 exteriéru VV) tak, aby jeden okraj fólie byl nalepen na okenním rámu a druhý okraj na vnější části ostění.

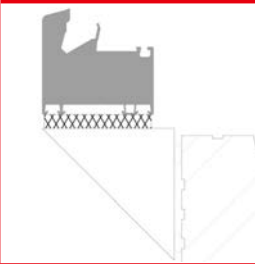
Alternativně lze místo uvedeného postupu použít speciální komprimovanou pásku illbruck illmod Trio+, která zajišťuje tepelnou izolaci přípojovací spáry a zároveň svými vlastnostmi brání prostupu vodní páry nebo proudění vzduchu z interiéru do exteriéru a naopak.

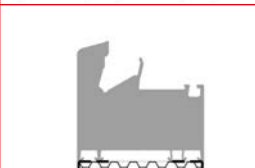
V případě nesprávného utěsnění může docházet k poruchám jako například růstu plísní na ostění, zvýšené vlhkosti a poškození omítky, snížení trvanlivosti rámu oken apod.

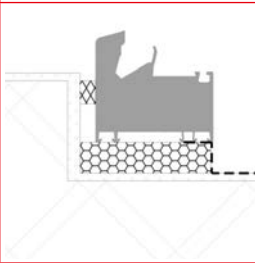

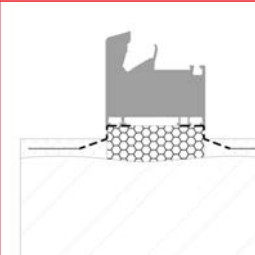
Typ a úprava ostění (Rovinnost a tvar stavebního otvoru musí vyhovovat požadavkům dle ČSN 74 6077)	Foto ostění	Doporučené produkty pro			Funkce	Schéma
		Vnější uzávěr	Tepelná izolace	Vnitřní uzávěr		
Ostění tvoří profily systému pro předsazenou montáž illbruck		TP654 illmod Trio+			komprimační páska vyplní celý prostor připojovací spáry	
Nově vyzděné zdivo nebo původní zdivo, rovné ostění upravené lepicí a stěrkovou omítkou nebo jádrovou omítkou		TP654 illmod Trio+			komprimační páska vyplní celý prostor připojovací spáry	
		Okenní fólie DEK OF508	DEKFOAM WINDEK	Okenní fólie DEK OF508	vnější i vnitřní uzávěr tvoří stejná samolepicí okenní fólie přilepená na ostění, tepelněizolační výplň tvoří PU pěna	
Původní zdivo nebo ŽB panel, zalomené ostění upravené lepicí a stěrkovou hmotou nebo jádrovou omítkou		ME351 Okenní fólie exteriér VV EW	DEKFOAM WINDEK	ME350 Okenní fólie interiér VV EW	vnější i vnitřní uzávěr tvoří samolepicí interiérová a exteriérová okenní fólie přilepená na ostění, tepelněizolační výplň tvoří PU pěna	
		TP602 illmod Max	DEKFOAM WINDEK	ME350 Okenní fólie interiér VV EW	vnější uzávěr u zalomení tvoří úzká komprimační páska, vnitřní uzávěr tvoří samolepicí interiérová okenní fólie přilepená na ostění, tepelněizolační výplň tvoří PU pěna	
Původní zdivo, rovné ostění zbažené původní omítky, očistěné		ME321 Okenní fólie exteriér EW s perlinkou	DEKFOAM WINDEK	ME320 Okenní fólie interiér EW s perlinkou	vnější i vnitřní uzávěr tvoří interiérová exteriérová samolepicí okenní fólie s perlinkou fixovanou do cementového lepidla, tepelněizolační výplň tvoří PU pěna	

Tabulka 08: Výběr způsobu utěsnění připojovací spáry.

<p>1 – Tepelná izolace</p>	<p>Pěna montážní DEKFOAM WINDEK 750ml</p> <p>polyuretanová, na okna a dveře, rychletuhnoucí, nízkoexpanzní, nesmršťuje se, pistolová, barva nažloutle bílá</p>		<p>Pěna montážní zimní DEKFOAM WINDEK 750ml</p> <p>polyuretanová, k efektivnímu vyplnění připojovací spáry, rychleschnoucí, nízkoexpanzní, nesmršťuje se, aplikace i pod bodem mrazu, pistolová, barva nažloutle bílá, skladem v zimním období</p>	
<p>2 – Vnitřní uzávěr</p>	<p>Fólie okenní illbruck ME350 interiér VV EW</p> <p>celoplošně samolepicí, pro vnitřní utěsnění i připojovací spáry, vzduchotěsná a parotěsná, celoplošně omyvatelná, materiál netkaná textilie a kopolymer polyetylenu, šířka 70 mm, délka 25 m</p>		<p>Fólie okenní illbruck ME320 interiér EW</p> <p>pro vytvoření vzduchotěsné a parobrzdicí izolační vrstvy na interiérové straně připojovací spáry, materiál polypropylen, délka 50 m</p>	
<p>3 – Vnější uzávěr</p>	<p>Fólie okenní illbruck ME351 exteriér VV EW</p> <p>celoplošně samolepicí, pro venkovní utěsnění připojovací spáry, pojistná hydroizolace, celoplošně omyvatelná, materiál netkaná textilie a kopolymer polyetylenu, šířka 70 mm, délka 25 m</p>		<p>Fólie okenní illbruck ME321 exteriér EW</p> <p>pro vytvoření vodotěsné a zároveň vysoce paropropustné izolační vrstvy na exteriérové straně připojovací spáry, materiál polypropylen, délka 50 m</p>	
<p>2 + 3 – Univerzální uzávěr</p>	<p>Fólie okenní DEK OF508</p> <p>samolepicí fólie k utěsnění připojovací spáry, mění průchodnost vodních par podle vlhkosti prostředí, do interiéru i exteriéru, jednostranně lepicí, šířka 70 mm, délka role 25 m</p>			
<p>1 + 2 + 3 – Univerzální utěsnění</p>	<p>Páska okenní předstlačená illbruck TP654 illmod Trio +</p> <p>jednostranně lepicí, k utěsnění připojovací spáry mezi rámem okna nebo dveří a přiléhající konstrukcí, barva antracit, šířka 77 mm, délka 11,5 m</p>			

Tabulka 09: Doporučené produkty pro utěsnění připojovací spáry.

Proč stavební výplně ze Stavebnin DEK

TECHNICKÁ PODPORA A SERVIS

Stavebniny DEK nabízí pro sortiment výplní stavebních otvorů rozsáhlý systém zákaznické podpory:

- konzultační technici v prodejnách Stavebniny DEK
- podrobné technické podklady ke stavebním výplním ze sortimentu Stavebnin DEK
- pravidelná praktická školení pro realizační firmy
- individuální zaškolení realizační firmy technikem Stavebnin DEK přímo na stavbě

MONTÁŽ OKEN

Na objednání zajišťují Stavebniny DEK dodávku oken včetně montáže. Oblastní zástupce v nejbližší prodejně Stavebniny DEK zajistí montáž certifikovanou montážní firmou v regionu. V případě montáže provedené certifikovanou montážní firmou



zprostředkovanou Stavebninami DEK bude záruka vztažena na kompletní dílo.

Zaměření stavebního otvoru za účelem vytvoření objednávky výplní otvorů provádí montážní firma.

ZKUŠENOSTI S VÝROBU A PRODEJEM

Stavebniny DEK jsou dodavatelem okenních a dveřních výplní již od roku 2006. Vlastní sortiment obchodní značky WINDEK tvoří převážně plastová okna, balkónové dveře a vstupní dveře. V nabídce najdete

také širokou paletu dřevěných a hliníkových oken a dveří, viz obsah této publikace.

CERTIFIKACE

Všechny výplně stavebních otvorů ze sortimentu Stavebnin DEK jsou vybaveny dokumenty potřebnými pro prodej v České republice. Prohlášení o vlastnostech jsou dostupná na stránkách

windek.cz nebo je poskytnete na vyžádání oblastní zástupce nebo specialista odbytu v prodejně Stavebniny DEK.

DOTACE NA VÝMĚNU OKEN – NOVÁ ZELENÁ ÚSPORÁM

Při výměně oken, balkónových a vstupních dveří a zároveň provedení dalších energeticky úsporných opatření na rekonstruované budově lze čerpat dotaci z programů NZÚ Light, NZÚ standard i Oprav dům po babičce.

Výrobky WINDEK PVC a další výplně v tomto katalogu odpovídají požadavkům dotačních programů NZÚ Light, NZÚ Standard i Oprav dům po babičce. Samotnou výměnou oken nelze ve většině případů dosáhnout požadované energetické úspory a bude nutné současně s výměnou oken realizovat další opatření.

Bez podrobného posouzení zpracovaného energetickým

specialistou nelze poskytnutí dotace garantovat.

Výplně stavebních otvorů nelze zapsat do Seznamu výrobků a technologií (SVT) v rámci programového období 2021–2030. Pro podání žádosti lze vlastnosti doložit technickým listem, který je ke stažení na webu windek.cz

Pro orientaci ve starších projektech a žádostech jsou evidenční čísla výrobků v seznamu (čísla SVT jsou uvedena vždy u konkrétního modelu stavební výplně v kapitole Technické parametry oken a dveří, str. 127).



Plastová okna a dveře

B

28 Okna a balkónové dveře

WINDEK PVC CLIMA STAR 82
WINDEK PVC CLIMA STAR 76
WINDEK PVC TREND STAR

32 Posuvné systémy

WINDEK PVC HST CLIMASLIDE 82
WINDEK PVC PSK

36 Vchodové dveře

WINDEK PVC CLIMA STAR 82
WINDEK PVC TREND STAR

40 Dveřní výplně

Vchodové dveře s jednostranně překryvnou výplní
Vchodové dveře s vloženou výplní

45 Možnosti provedení oken a dveří WINDEK PVC

Barevné provedení povrchů
Zasklení
Okenní kování
Okenní kliky
Dveřní kování
Dveřní kliky a madla

Okna a balkónové dveře

WINDEK PVC CLIMA STAR 82

WINDEK®

Řada oken a balkónových dveří WINDEK PVC CLIMA STAR 82 je určena pro stavby s vysokými nároky na energetickou úsporu včetně pasivních budov. Vyrábí se z plastových profilů VEKA. Rám okna je tvořen ze sedmikomorových profilů, rám křídla z šestikomorových profilů. Kromě vnitřního a vnějšího dorazového těsnění jsou rámy vybaveny také středovým těsněním, které přispívá k výborným tepelněizolačním vlastnostem. Plastové profily jsou vyztuženy ocelovými pozinkovanými profily s tloušťkou stěny 1,5 mm. Okna se dodávají v bílém provedení nebo v barvě či dřevodekoru dle vzorníku.

Pro zasklení oken a balkónových dveří lze zvolit izolační dvojsklo nebo trojsklo v několika provedeních.

ZASKLENÍ	SOUČINTEL PROSTUPU TEPLA OKNA (U_w)
4-16-4 $U_g = 1,1 \text{ W}\cdot\text{m}^{-2}\cdot\text{K}^{-1}$	1,2 $\text{W}\cdot\text{m}^{-2}\cdot\text{K}^{-1}$
4-12-4-12-4 $U_g = 0,7 \text{ W}\cdot\text{m}^{-2}\cdot\text{K}^{-1}$	0,89 $\text{W}\cdot\text{m}^{-2}\cdot\text{K}^{-1}$
4-16-4-16-4 $U_g = 0,6 \text{ W}\cdot\text{m}^{-2}\cdot\text{K}^{-1}$	0,82 $\text{W}\cdot\text{m}^{-2}\cdot\text{K}^{-1}$
4-18-4-18-4 $U_g = 0,5 \text{ W}\cdot\text{m}^{-2}\cdot\text{K}^{-1}$	0,76 $\text{W}\cdot\text{m}^{-2}\cdot\text{K}^{-1}$

Poznámka:

Součinitel prostupu tepla byl stanoven dle ČSN EN ISO 10077-1 pro okno o rozměrech 1 230×1 480 mm.

Třída profilu v závislosti na tloušťce stěny dle ČSN 12608-1.



Dostupné také ve verzi s hliníkovým opláštěním Alu Plus.



WINDEK PVC CLIMA STAR 76

WINDEK PVC CLIMA STAR 76 je modelová řada oken a balkónových dveří s univerzálním použitím. Vhodná je zejména pro budovy s vyššími nároky na energetickou úsporu. Tato modelová řada se hodí jak pro individuální výstavbu, tak pro hromadnou výměnu oken při rekonstrukcích. Rám okna i křídla jsou tvořena z pětikomorových profilů VEKA. Kromě vnitřního a vnějšího dorazového těsnění jsou rámy vybaveny také středovým těsněním, které přispívá k výborným tepelněizolačním vlastnostem. Plastové profily jsou vyztuženy ocelovými pozinkovanými profily s tloušťkou stěny 1,5 mm. Okna se dodávají v bílém provedení nebo v barvě či dekoru dle vzorníku.

Pro zasklení oken a balkónových dveří lze zvolit izolační dvojsklo nebo trojsklo v několika provedeních.

ZASKLENÍ	SOUČINITEL PROSTUPU TEPLA OKNA (U_w)
4-16-4 $U_g = 1,1 \text{ W}\cdot\text{m}^{-2}\cdot\text{K}^{-1}$	1,2 $\text{W}\cdot\text{m}^{-2}\cdot\text{K}^{-1}$
4-12-4-12-4 $U_g = 0,7 \text{ W}\cdot\text{m}^{-2}\cdot\text{K}^{-1}$	0,92 $\text{W}\cdot\text{m}^{-2}\cdot\text{K}^{-1}$
4-16-4-16-4 $U_g = 0,6 \text{ W}\cdot\text{m}^{-2}\cdot\text{K}^{-1}$	0,86 $\text{W}\cdot\text{m}^{-2}\cdot\text{K}^{-1}$
4-18-4-18-4 $U_g = 0,5 \text{ W}\cdot\text{m}^{-2}\cdot\text{K}^{-1}$	0,79 $\text{W}\cdot\text{m}^{-2}\cdot\text{K}^{-1}$

Poznámka:

Součinitel prostupu tepla byl stanoven dle ČSN EN ISO 10077-1 pro okno o rozměrech 1 230×1 480 mm.

Třída profilu v závislosti na tloušťce stěny dle ČSN 12608-1.



WINDEK PVC TREND STAR



Modelová řada WINDEK PVC TREND STAR představuje kvalitní a ekonomicky úsporné řešení pro okna a balkónové dveře. Tato profilová řada je vhodná jak pro individuální výstavbu, tak pro hromadnou výměnu oken při rekonstrukcích. Rám okna i křídla je tvořen z pětikomorových profilů VEKA. Plastové profily jsou vyztuženy ocelovými pozinkovanými profily s tloušťkou stěny 1,5 mm. Okna se dodávají v bílém provedení nebo v barvě či dekoru dle vzorníku. Pro zasklení oken a balkónových dveří WINDEK PVC TREND STAR se obvykle volí izolační dvojsklo. Lze však zvolit také izolační trojsklo s tloušťkou do 40 mm.

Plastová okna a dveře

B

ZASKLENÍ	SOUČINITEL PROSTUPU TEPLA OKNA (U_w)
4-16-4 $U_g = 1,1 \text{ W}\cdot\text{m}^{-2}\cdot\text{K}^{-1}$	1,2 $\text{W}\cdot\text{m}^{-2}\cdot\text{K}^{-1}$
4-12-4-12-4 $U_g = 0,7 \text{ W}\cdot\text{m}^{-2}\cdot\text{K}^{-1}$	0,92 $\text{W}\cdot\text{m}^{-2}\cdot\text{K}^{-1}$

Poznámka:

Součinitel prostupu tepla byl stanoven dle ČSN EN ISO 10077-1 pro okno o rozměrech 1 230×1 480 mm.

Třída profilu v závislosti na tloušťce stěny dle ČSN 12608-1.





Posuvné systémy

WINDEK PVC HST CLIMASLIDE 82



WINDEK PVC HST CLIMASLIDE 82 je zdvižně-posuvný systém, který umožňuje realizaci velkých prosklených ploch a umožňuje snadné otevření na průchozí šířku až 2,90 m. Vzhledem k tomu, že otevření se provádí posuvem, nezabírají otevřené dveře prostor v interiéru a nehrozí riziko zabouchnutí průvanem. Vytvořený průchod je bezbariérový. Systém WINDEK PVC HST se snadno ovládá. Otočením kliky se křídlo mírně nadzvedne, tím se odbrzdí a následně jde lehce odsunout do strany. Posuvná část okna se pohybuje pomocí skrytých koleček po hliníkové kolejnici, která je součástí rámu. WINDEK PVC HST najde využití v moderních novostavbách jako náhrada klasických otvíravých balkónových dveří. Díky velkým proskleným plochám umožňuje ideální prosvětlení interiéru. Při otevření pak zajistí komfortní průchod do exteriéru, např. na terasu nebo do zahrady. Posuvný systém WINDEK PVC HST CLIMASLIDE 82 se vyrábí z pětikomorového systému VEKAMOTION 82 o stavební hloubce okna 194 mm. Systém je zpevněn dvěma ocelovými výztuhami. Zasklení je možné dvojsklem i trojsklem tloušťky 24 až 54 mm. Maximální váha křídla a zasklení je 250 kg. Prahový profil portálu lze zapustit do skladby podlahy a vytvořit tak bezbariérový průchod. Výška prahové kolejnice je 4 mm. Portál má také nový systém dorazového těsnění, které zvyšuje těsnost křídla v zavřeném stavu.

Poznámka:

Součinitel prostupu tepla byl stanoven dle ČSN EN ISO 10077-1 pro okno o rozměrech 3 500×2 200 mm.

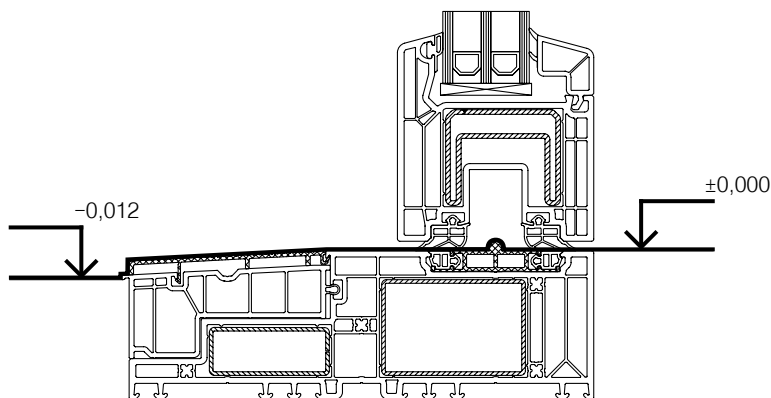
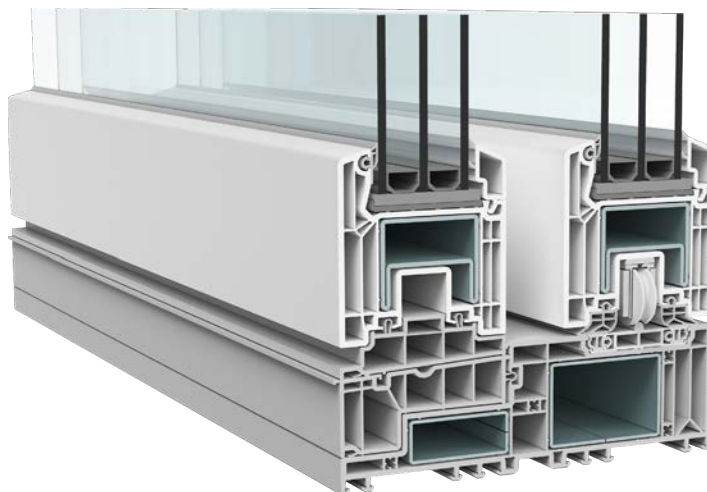

ZASKLENÍ	SOUČINITEL PROSTUPU TEPLA OKNA (U_g) VEKAMOTION 82
4-16-4	1,2 W·m ⁻² ·K ⁻¹
$U_g = 1,1$ W·m ⁻² ·K ⁻¹	
4-12-4-12-4	0,91 W·m ⁻² ·K ⁻¹
$U_g = 0,7$ W·m ⁻² ·K ⁻¹	
4-16-4-16-4	0,84 W·m ⁻² ·K ⁻¹
$U_g = 0,6$ W·m ⁻² ·K ⁻¹	
4-18-4-18-4	0,75 W·m ⁻² ·K ⁻¹
$U_g = 0,5$ W·m ⁻² ·K ⁻¹	

Mezní rozměry WINDEK PVC HST				
Barevné provedení	Bílé		Barevné	
Schéma	A	C1, C2	A	C1, C2
Maximální šířka konstrukce	6,00 m	6,50 m	5,00 m	6,50 m
Maximální výška konstrukce	2,7 m		2,5 m	
Maximální šířka křídla	3,0 m		2,5 m	
Maximální váha křídla	250 kg		250 kg	

Varianty provedení HST systému



Schéma A



Schéma C 1

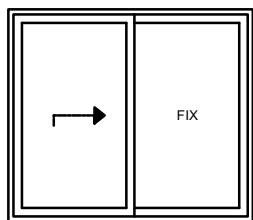

Schéma C 2

Kliky Hebel SI-LINE HS300 k Windek PVC HST

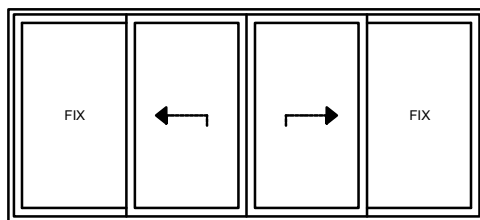
Standardně jsou kliky osazovány jednostranně. Na objednávku je možné osadit kliky oboustranně s uzamykatelnou cylindrickou vložkou.

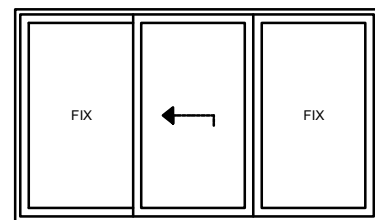

hnědá



bílá



titan



stříbrná

WINDEK PVC PSK

WINDEK PVC PSK je ekonomicky příznivý posuvně-sklopný systém, který umožňuje realizaci balkónových dveří na terasu s průchodem o šířce až cca 1,35 m. Posuv křídla se ovládá pomocí kliky. Jejím otočením se dveře odjistí z uzamčené polohy, následně se dveřní křídlo mírným tahem vysune směrem do interiéru a po kolejničce se dále posouvá rovnoběžně s pevnou částí okna. Posuv umožňují skrytá kolečka pohybující se po kolejničce umístěné ve spodní i horní pevné části. Tento systém otevírání neumožňuje bezbariérový průchod. Kromě otevření posuvem umožňuje kování oken WINDEK PVC PSK také vykloupat křídlo do ventilační polohy.

Okna a balkónové dveře WINDEK PVC PSK se vyrábí z vícekomorových PVC profilů VEKA. Zákazník si může pro výrobu oken WINDEK PVC PSK zvolit jednu ze čtyř modelových řad: WINDEK ALU PLUS, WINDEK PVC CLIMA STAR 82, WINDEK PVC CLIMA STAR 76 a WINDEK PVC TREND STAR.



ZASKLENÍ	SOUČINITEL PROSTUPU TEPLA OKNA (U_w)		
	WINDEK CLIMA STAR 82, WINDEK ALU PLUS	WINDEK CLIMA STAR 76	WINDEK TREND STAR
4-16-4 $U_g = 1,1 \text{ W}\cdot\text{m}^{-2}\cdot\text{K}^{-1}$	1,2 $\text{W}\cdot\text{m}^{-2}\cdot\text{K}^{-1}$	1,2 $\text{W}\cdot\text{m}^{-2}\cdot\text{K}^{-1}$	1,3 $\text{W}\cdot\text{m}^{-2}\cdot\text{K}^{-1}$
4-12-4-12-4 $U_g = 0,7 \text{ W}\cdot\text{m}^{-2}\cdot\text{K}^{-1}$	0,89 $\text{W}\cdot\text{m}^{-2}\cdot\text{K}^{-1}$	0,92 $\text{W}\cdot\text{m}^{-2}\cdot\text{K}^{-1}$	0,96 $\text{W}\cdot\text{m}^{-2}\cdot\text{K}^{-1}$
4-16-4-16-4 $U_g = 0,6 \text{ W}\cdot\text{m}^{-2}\cdot\text{K}^{-1}$	0,82 $\text{W}\cdot\text{m}^{-2}\cdot\text{K}^{-1}$	0,86 $\text{W}\cdot\text{m}^{-2}\cdot\text{K}^{-1}$	-
4-18-4-18-4 $U_g = 0,5 \text{ W}\cdot\text{m}^{-2}\cdot\text{K}^{-1}$	0,76 $\text{W}\cdot\text{m}^{-2}\cdot\text{K}^{-1}$	0,79 $\text{W}\cdot\text{m}^{-2}\cdot\text{K}^{-1}$	-

Poznámka:

Součinitel prostupu tepla byl stanoven dle ČSN EN ISO 10077-1 pro okno o rozměrech 1 230×1 480 mm. Proškrtnutá pole vyjadřují kombinace modelové řady a zasklení, které nejsou v nabídce.

MEZNÍ ROZMĚRY WINDEK PVC PSK

minimální šířka křídla	710 mm
maximální šířka křídla	1 400 mm a plocha do 2,5 m ² (bílé provedení) 1 300 mm a plocha do 2,25 m ² (barevné provedení)
minimální výška křídla	880 mm
maximální výška křídla	2 200 mm
maximální celková plocha konstrukce	6,5 m ² (bílé provedení) 6 m ² (barevné provedení)

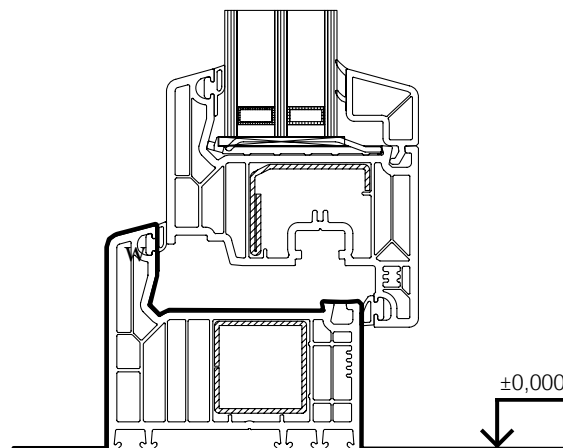

Přehled schémat



Schéma A s 1 posuvným křídlem vpravo a 1 pevným křídlem



Schéma A s 1 posuvným křídlem vlevo a 1 pevným křídlem

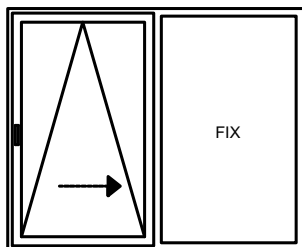

Schéma G s 1 posuvným křídlem a 2 pevnými křídly

Kličky Hebel PSK200 k WINDEK PVC PSK

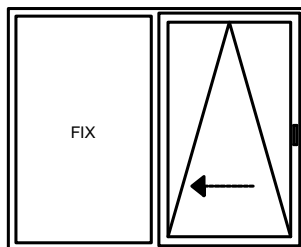
Standardně jsou kličky osazovány jednostranně. Na objednávku je možné osadit kličky oboustranně s uzamykatelnou cylindrickou vložkou.

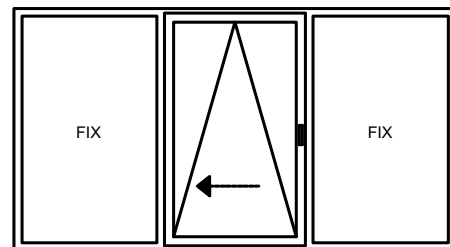

titan



stříbrná



bílá



hnědá

Vchodové dveře

WINDEK PVC CLIMA STAR 82



Vstupní dveře WINDEK PVC CLIMA STAR 82 jsou určeny pro objekty s vysokými nároky na energetickou úsporu. Vyznačují se vysokou spolehlivostí a snadnou údržbou. Rám dveří je vyroben ze sedmikomorového profilu a rám křídla z pětikomorového profilu. Oba rámy jsou vyztuženy uzavřeným ocelovým profilem s tloušťkou stěny 1,5 mm v rámu a 3 mm v křídle. Výplň dveří může být vložena nebo překryvná (podrobněji viz kapitola Dveřní výplně). Vloženou výplň může tvořit zasklení dvojsklem či trojsklem. V případě požadavku na neprůsvitnou výplň lze zvolit vrstvené desky s tepelněizolačním jádrem a povrchem z laminátu typu HPL. Dveře lze kombinovat s modelovou řadou oken a balkónových dveří WINDEK PVC CLIMA STAR 82.

V základním provedení jsou dveře osazeny mechanickým zámkem FUHR, který zajišťuje synchronizované ovládání střelky a dvou čepů na obvodu křídla při otáčení klíčem. Do dveří je ve výrobě osazena základní vložka, kterou je doporučeno po dokončení stavby nahradit novou vložkou s vyšší úrovní zabezpečení. Na přání lze dodat dveře s vícebodovými mechanickými zámkami a s bezpečnostními háky, které zamezují vysazení křídla z rámu. Dveře WINDEK PVC CLIMA STAR 82 se dodávají v bílém provedení nebo v barvě či dřevodekoru dle vzorníku.

ZASKLENÍ	SOUČINITEL PROSTUPU TEPLA DVEŘÍ (U_p)
4-16-4 $U_g = 1,1 \text{ W}\cdot\text{m}^{-2}\cdot\text{K}^{-1}$	1,3 $\text{W}\cdot\text{m}^{-2}\cdot\text{K}^{-1}$
4-12-4-12-4 $U_g = 0,7 \text{ W}\cdot\text{m}^{-2}\cdot\text{K}^{-1}$	1,1 $\text{W}\cdot\text{m}^{-2}\cdot\text{K}^{-1}$
4-18-4-18-4 $U_g = 0,5 \text{ W}\cdot\text{m}^{-2}\cdot\text{K}^{-1}$	0,95 $\text{W}\cdot\text{m}^{-2}\cdot\text{K}^{-1}$
HPL výplň tl. 35,8 mm $U_p = 0,88 \text{ W}\cdot\text{m}^{-2}\cdot\text{K}^{-1}$	1,1 $\text{W}\cdot\text{m}^{-2}\cdot\text{K}^{-1}$

Poznámka:

Součinitel prostupu tepla byl stanoven dle ČSN EN ISO 10077-1 pro dveře o rozměrech 1 000×2 100 mm.





WINDEK PVC TREND STAR

Vstupní dveře WINDEK PVC TREND STAR představují optimální volbu pro splnění všech základních požadavků na kvalitní vstupní dveře pro obytné i průmyslové budovy. Rám dveří je vyroben z pětikomorového profilu a rám křídla z tříkomorového profilu. Oba rámy jsou vyztuženy uzavřeným ocelovým profilem s tloušťkou stěny 1,5 mm v rámu a 3 mm v křídle. Výplň dveří WINDEK PVC TREND STAR je vložena (podrobněji viz kapitola Dveřní výplně). Vloženou výplň může tvořit zasklení dvojsklem či trojsklem. V případě požadavku na neprůsvitnou výplň lze zvolit vrstvené desky s tepelněizolačním jádrem a povrchem z laminátu typu HPL. Dveře lze kombinovat s modelovou řadou oken a balkónových dveří WINDEK PVC TREND STAR. V základním provedení jsou dveře osazeny mechanickým zámekem FUHR, který zajišťuje synchronizované ovládání stříelky a dvou čepů na obvodu křídla při otáčení klíčem. Do dveří je ve výrobě osazena základní vložka, kterou je doporučeno po dokončení stavby nahradit novou vložkou s vyšší úrovní zabezpečení. Na přání lze dodat dveře s vícebodovými mechanickými zámky a s bezpečnostními háky, které zamezují vysazení křídla z rámu.

Dveře WINDEK PVC TREND STAR se dodávají v bílém provedení nebo v barvě či dřevodekoru dle vzorníku.

ZASKLENÍ	SOUČINTEL PROSTUPU TEPLA DVEŘÍ (U_g)
4-16-4	1,5 W·m ⁻² ·K ⁻¹
$U_g = 1,1$ W·m ⁻² ·K ⁻¹	
4-12-4-12-4	1,2 W·m ⁻² ·K ⁻¹
$U_g = 0,7$ W·m ⁻² ·K ⁻¹	
HPL výplň tl. 40 mm	1,1 W·m ⁻² ·K ⁻¹
$U_p = 0,63$ W·m ⁻² ·K ⁻¹	

Poznámka:

Součinitel prostupu tepla byl stanoven dle ČSN EN ISO 10077-1 pro dveře o rozměrech 1 230×2 180 mm.





Plastová okna a dveře

B



Dveřní výplně

VCHODOVÉ DVEŘE S JEDNOSTRANNĚ PŘEKRYVNOU VÝPLNÍ

Překryvné výplně představují prémiové řešení pro plastové vstupní dveře. Jsou vhodným řešením pro moderní budovy. Výplně se vyznačují snadnou údržbou, vysokou pevností a odolností proti povětrnostním vlivům.

Překryvná výplň se osazuje na vnější líc křídla dveří tak, že je rám touto výplní zcela zakryt. Dveře tak mají kompaktní vzhled.

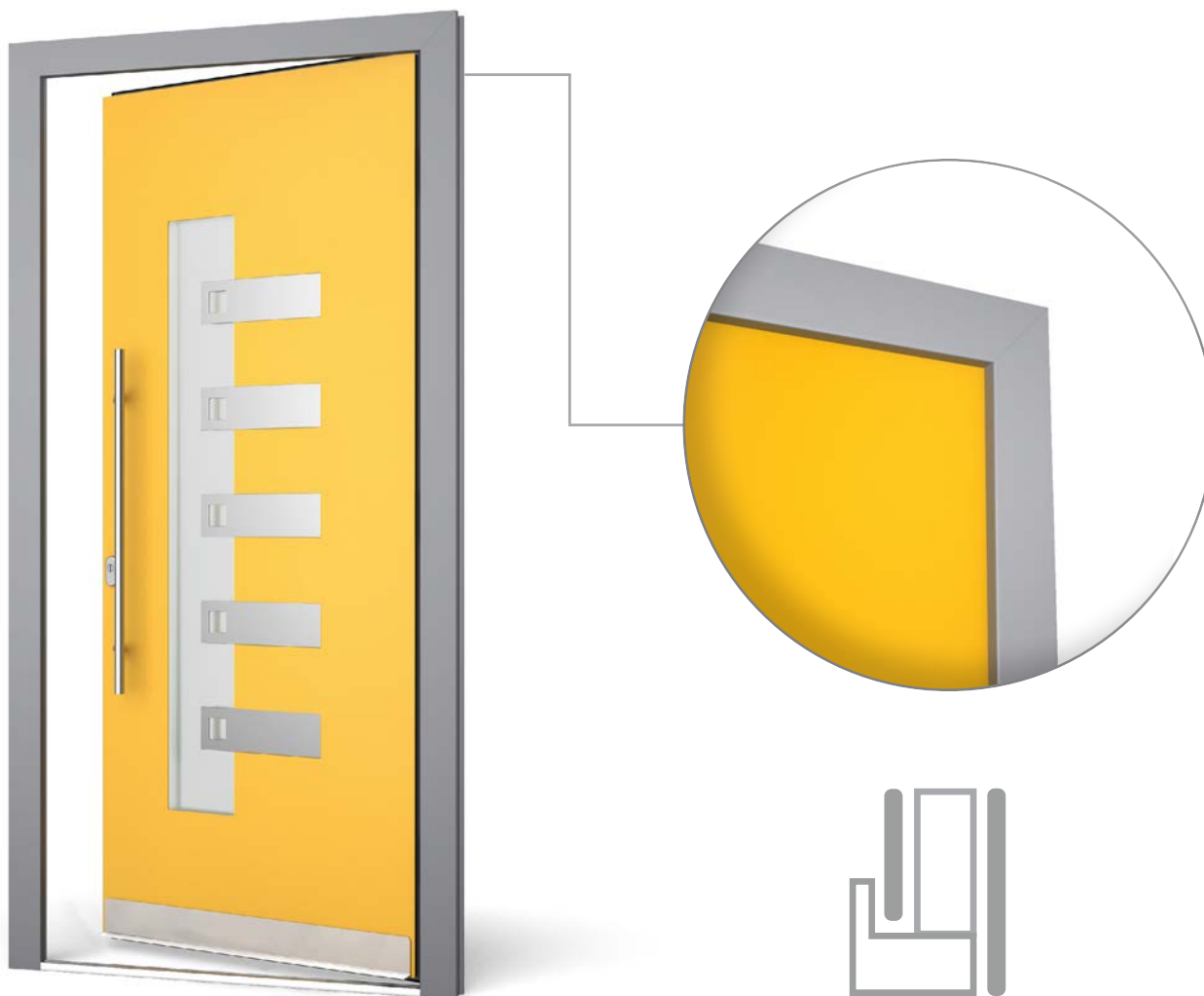

Nejprodávanější modely překryvných výplní:



AIDA ET

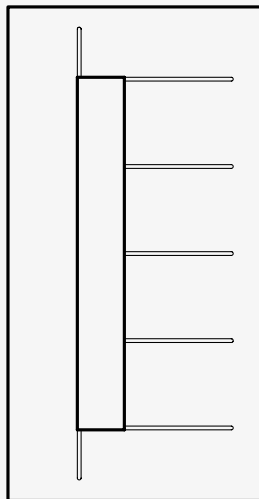

BRIGITTE ET

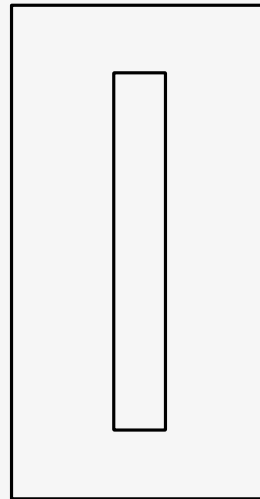

ANETA ET

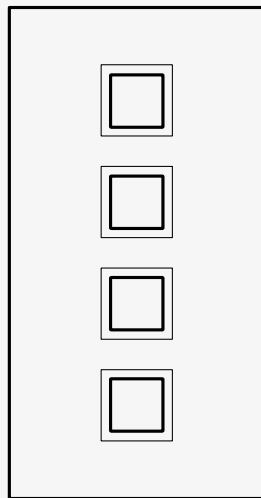

DENISA ET

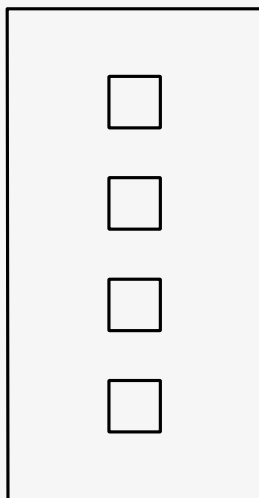

IDA ET

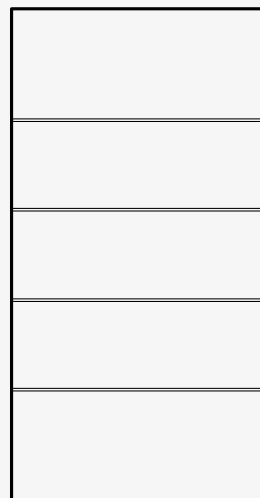

FLORA ET

VCHODOVÉ DVEŘE S VLOŽENOU VÝPLNÍ

Vložené výplně představují standardní řešení pro plastové vstupní dveře. Osazují se do zasklívací drážky profilu křídla a upevňují se osazením zasklívací lišty. Vložená dveřní výplň zachovává viditelný rám dveří.

Pro dveře WINDEK PVC doporučujeme vložené výplně typu HPL, které se skládají z tepelněizolačního jádra a povrchové desky z HPL. Na objednávku lze zvolit výplně se svrchními deskami z hliníku.

Výplně se vyrábějí v tloušťkách 24 až 48 mm. Čím je vyšší tloušťka výplně, tím jsou lepší její tepelněizolační vlastnosti. Při volbě tloušťky výplně je nutné přihlídnout k šířce zasklívací drážky v rámu dveří WINDEK PVC.

Nabízené skupiny vložených výplní typu HPL:

skupina ELEGANCE

skupina VIZUAL

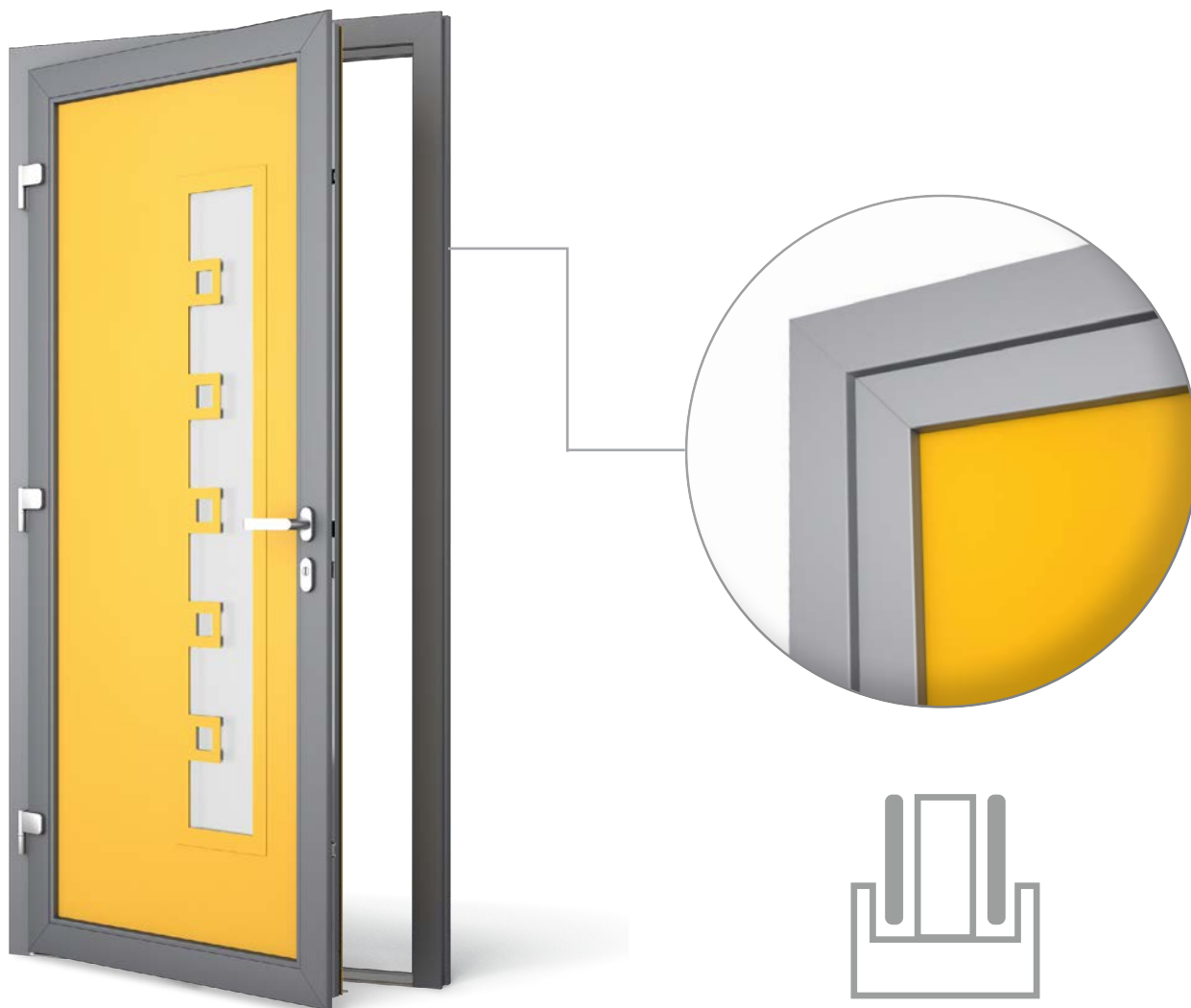

Skupina ELEGANCE

Elegantní hladké výplně zdobené nerezovými prvky

Modely řady ELEGANCE jsou zdobeny důmyslnými kovovými dekoracemi. Modelová řada nabízí široký výběr povrchových úprav a variant prosklení.

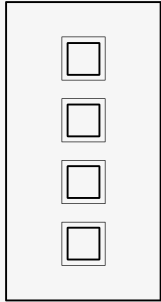

DENISA

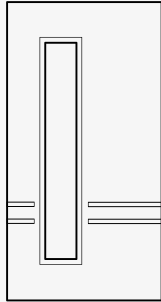

DITA

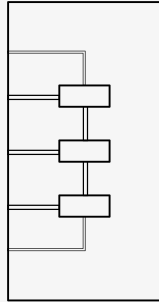

JARMILA

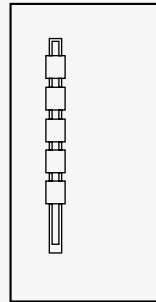

TAMARA

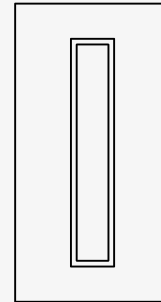

PATRICIE

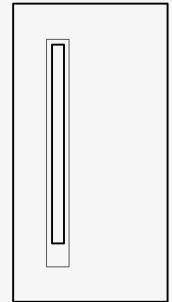

RENATA

Skupina VIZUAL

Vizuálně čistý vzhled výplně bez ozdobných prvků

Při návrhu modelů této řady byl kladen důraz na vizuální čistotu a jednoduchost. Hladký vzhled dává vyniknout zvolenému barevnému provedení a prosklení. Řada VIZUAL nabízí široký výběr povrchových úprav a variant prosklení.

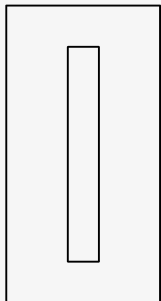

ANETA

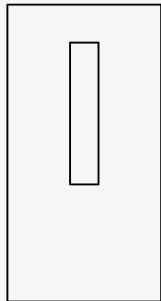

OLGA



RITA

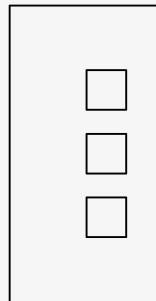

DARJA

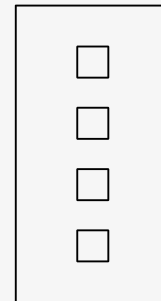

IDA

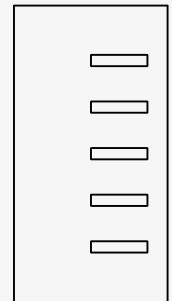

VIOLA

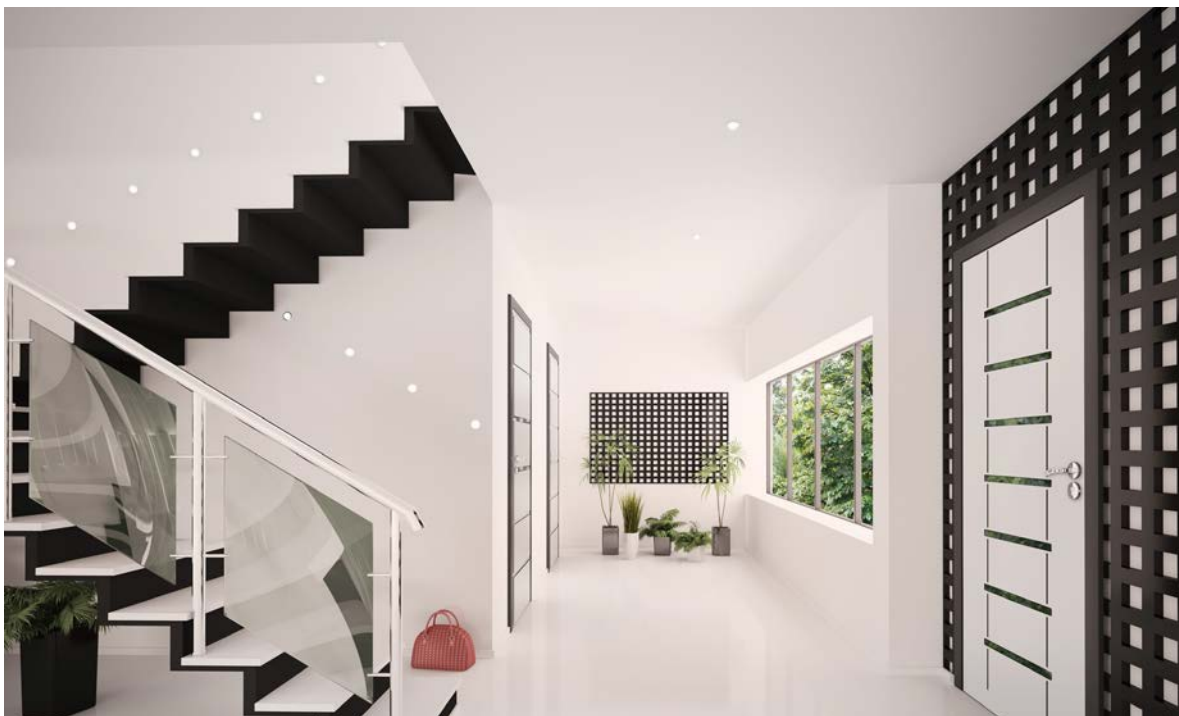

Možnosti provedení oken a dveří WINDEK PVC

BAREVNÉ PŘÍMĚSĚ POKRYTÍ

Sortiment výplň stavebních otvorů WINDEK PVC je dodáván v základním provedení v bílé barvě. Na speciální objednávku lze vybrat povrchovou úpravu dle vzorníku. V nabídce je široká paleta barevného provedení nebo také dekory dřeva. Povrchová úprava se provádí nakaširováním fólie s vybranou barvou nebo dekorem na povrch profilu z PVC. Povrchovou

úpravu lze provést jak jednostranně, tak na obě strany profilu. Při volbě tmavších barev a dekorů je vhodné zvolit také probarvený profil PVC. V případě mechanického poškození povrchu při užívání okna pak není vada tolik výrazná. Probarvený profil lze zvolit při oboustranném kaširování fólie. Při jednostranném kaširování je dodáván profil bílé barvy.

Základní dekory okenních fólií WINDEK PVC

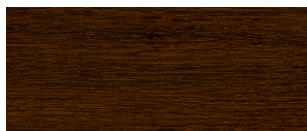

Dub bahenní | 2052.089



Zlatý dub | 2178.001



Ořech | 2178.007



Hnědá | 8875.05

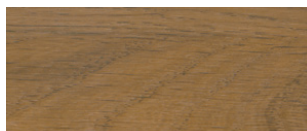

Winchester | 49240

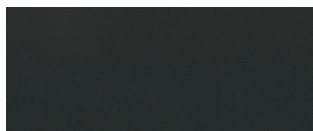

Antracit struktur | 7016.05

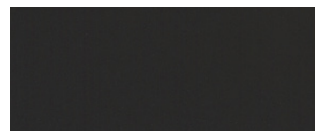

Antracit hladký | 4367003

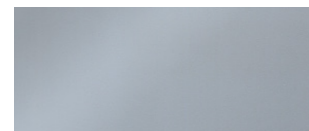

Stříbřitě šedá | 7155.05



Jedlová zeleň | 6125.05



Mechová zeleň | 6005.05

Kompletní nabídku kaširovacích fólií naleznete v kompletním vzorníku okenních fólií VEKA, který je na vyžádání dostupný k zapůjčení v prodejnách Stavebniny DEK.

ZASKLENÍ

Pro výplně stavebních otvorů WINDEK PVC lze zvolit standardní zasklení nebo zasklení se speciálními vlastnostmi (ornamentní, bezpečností, zvukově izolační a protisluneční). V kapitole Technické parametry je u jednotlivých modelových řad vždy uvedena minimální i maximální šířka zasklení.

STANDARDNÍ IZOLAČNÍ ZASKLENÍ

Standardní izolační zasklení může být dvojsklo nebo trojsklo. Standardně jsou zasklívací jednotky osazeny tepelně zlepšeným distančním rámečkem Chromatech Ultra, který eliminuje riziko kondenzace u zasklívací spáry. Prostor mezi skly je vyplněn argonem.



ZVUKOVĚ IZOLAČNÍ ZASKLENÍ

Vzduchová neprůzvučnost oken a dveří závisí na typu a skladbě zasklení. Pro standardní zasklívací jednotky jsou hodnoty uvedeny v kapitole Technické parametry oken a dveří, str. 127. V případě požadavků na zvýšenou vzduchovou neprůzvučnost lze za příplatek objednat zvukově

izolační zasklení. Zvýšené vzduchové neprůzvučnosti se dosahuje kombinací skel s různou tloušťkou a plošnou hmotností. Požadavek na zvukově izolační zasklení včetně požadované hodnoty vzduchové neprůzvučnosti je nutno specifikovat v poptávce. Lze dosáhnout hodnot až 51 dB.

BEZPEČNOSTNÍ ZASKLENÍ

Za příplatek lze dodat také okna s bezpečnostním zasklením. Jedna nebo více tabulí skla v zasklívací jednotce je typu VSG vrstvené bezpečnostní sklo nebo ESG. Návrh konkrétního složení bezpečnostních zasklívacích jednotek se provádí na základě Technického standardu TS ČKAIT č. 03.

VSG – Vrstvené bezpečnostní sklo (tzv. Connex) se vyrábí slepením několika vrstev skla a speciální fólie. Při rozbití skla zůstanou střepy přilepeny k fólii. Tabule zůstane celistvá i po rozbití skla. To výrazně zvyšuje odolnost proti vloupání nebo eliminuje riziko vypadnutí osob a předmětů rozbitým oknem. Střepy z rozbitého okna neohrožují okolí. Je možné dodat bezpečnostní zasklení odolné proti vloupání třídy P2A a P4A, které je vyhovující pro bezpečnostní třídy RC1 resp. RC2, viz kapitola Třídy zabezpečení na straně 9.

ESG – Tepelně tvrzené bezpečnostní sklo (tzv. kalené) prochází ve výrobě tepelnou úpravou, kterou se do skla vnese napětí. Tím se značně zvýší odolnost skla proti mechanickému a tepelnému namáhání. Pokud dojde k rozbití, tabule se rozpadne na malé neostré střepy. Tím se sníží riziko poranění osob při rozbití skla.

ORNAMENTNÍ ZASKLENÍ

U oken a dveří, kde je požadováno omezení nebo vyloučení průhlednosti, lze zvolit ornamentní zasklení dle uvedeného vzorníku. Ornamentní tabule skla mají na povrchu různé obrazce nebo ornamenty pravidelně nebo nepravidelně se

opakující. Vyrábí se ornamentní skla čírá, hnědě zbarvená nebo částečně pískovaná. Drsná strana tabule se při výrobě zasklení orientuje do meziskelního prostoru.



ORNAMENT SKLO CHINCHILLA



ORNAMENT SKLO KŮRA ČÍRÁ



ORNAMENT SKLO PÍSKOVANÉ

PROTISLUNEČNÍ ZASKLENÍ

Tato zasklení snižují průnik slunečního záření a brání tak přehřívání interiéru. To snižuje náklady na chlazení. Lze dodat zasklení typu Stopsol nebo Mirastar.

Stopsol – Na vnější tabuli skla zasklení je nanášena reflexní vrstva, která zajišťuje odraz zejména tepelného záření zpět do exteriéru. Na druhé tabuli skla zasklení je barevný povlak. Tento povlak dodává sklu barevný nádech. Průhlednost skla z obou stran zůstává zachována. Lze volit z několika dostupných odstínů. Zasklení typu Stopsol je vhodné do komerčních i rezidenčních budov s požadavkem na snížení solárních tepelných zisků.

Mirastar – Na vnější tabuli zasklení je nanášena reflexní povlak odolný venkovním klimatickým podmínkám, který zajišťuje odraz zejména tepelného záření zpět do exteriéru. Tento povlak dodává sklu zrcadlový efekt. Sklo má reflexi větší než 58% a dodává pocit soukromí, pokud je v interiéru větší tma než v exteriéru. Zasklení typu Mirastar je vhodné do komerčních i rezidenčních budov s požadavkem na snížení solárních tepelných zisků.



ZRCADLOVÉ SKLO STOPSOL



ZRCADLOVÉ SKLO MIRASTAR

MŘÍŽKY

Slouží k optickému rozdělení plochy zasklení. Za příplatek lze objednat provedení s mřížkami. Lze vybrat mezi třemi druhy. Meziskelní mřížka je umístěna mezi tabulemi skla. Nedoporučuje se instalovat do zvukově izolačního zasklení. Nalepovací mřížka je nalepena z obou stran zasklení. Lze ji osadit na dvojsklo i trojsklo. Poslední možností je dělicí mřížka, která rozděluje sklo na dílčí tabule. Mřížky se dodávají se ve stejné barvě nebo dekoru jako okno.



OKENNÍ KOVÁNÍ

Kování je zásadní součást oken, která určuje komfort používání a bezproblémový chod křídel. Celoobvodové kování zajišťuje optimální přítlak křídla k rámu. To je podmínkou pro dosažení těsnosti okna a dobrých tepelněizolačních vlastností. Kování má také vliv na odolnost výplně proti vloupání. Podle statistik dochází ve více než 70% případů ke vloupání balkónovými dveřmi nebo oknem, nikoliv vchodovými dveřmi. Většina případů vloupání je provedena s použitím plochého šroubováku, vypáčením kování, nikoliv rozbitím skla.



STANDARDNÍ PROVEDENÍ KOVÁNÍ OKEN WINDEK PVC

Okna a balkónové dveře WINDEK PVC jsou vybaveny celoobvodovým kovááním WINKAUS activPilot Concept. Standardně je okno vybaveno 7 uzavíracími body. Standardní výbavou je také pojistka proti otočení kliky při otevřeném nebo sklopeném křídle. Všechny uzavírací čepy na křídle mají tvar hříbku. Na rámu okna jsou osazeny

vždy alespoň 2 bezpečnostní protiplechy. Čep zasunutý do bezpečnostního protiplechu zabezpečuje křídlo proti vypáčení. Hlava čepů má tvar osmihranu a je osazena excentricky. Otáčením čepem pomocí klíče lze nastavit potřebný přítlak rámu křídla k rámu okna.

BEZPEČNOSTNÍ TŘÍDY KOVÁNÍ

Za příplatek lze okna WINDEK PVC dodat v provedení s bezpečností třídou RC1 a RC2. Vyšších bezpečnostních tříd se dosahuje vyšším počtem bezpečnostních protiplechů. Podrobné informace k zabezpečení oken a dveří jsou uvedeny v kapitole 1, v Tabulce č. 2.

DALŠÍ MOŽNOSTI PROVEDENÍ

Mezi další vybavení za příplatek patří aretace okna při sklápění. Křídlo lze ve ventilačním režimu zastavit ve čtyřech mezipolohách. Dále lze objednat kování s obráceným pořadím poloh kliky při otevírání. Otočením kliky do vodorovné polohy je okno nastaveno na ventilaci a otočením do svislé polohy vzhůru je teprve uvolněno k otevření. Tato funkce je vhodná do veřejných budov s přítomností dětí, jako jsou školy, školky, nemocnice apod.

Za příplatek lze také dodat kování s integrovanými senzory. Snímání stavu otevření nebo zavření okna je vhodné pro regulaci vytápění a také jako součást zabezpečovacího systému.

Pro náročné uživatele, kteří hledají prémiový vzhled oken lze nabídnout kování WINKHAUS activPilot Select, které se vyznačuje skrytými závěsy mezi křídlem a rámem okna.

Pro těžko dostupná okna, například nad schodištěm, nad světlíky apod., která nelze ovládat klikou, je možné dodat kování s pákovým ovládačem. Okna se poté otvírají pákou umístěnou na dostupném místě.

OKENNÍ KLIKY

Okna a balkónové dveře WINDEK PVC jsou již v základním provedení osazeny okenními klikami Hoppe Secustik. Tento typ kliky je vybaven speciálním patentovaným blokovacím mechanismem, který znemožňuje otočení kliky při násilném pokusu o otevření okna

z venku. Okenní klika Hoppe Secustik tak zvyšuje vaše bezpečí. Klika Hoppe Secustic je dostupná ve třech barevných provedeních. Standardní klika bez blokovacího mechanismu je dostupná v pěti barevných provedeních dle vzorníku.

Model Atlanta

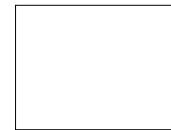

BÍLÁ



BRONZOVÁ



STEEL LOOK



STŘÍBRNÁ

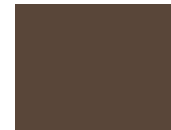

TMAVĚ HNĚDÁ

Model Hamburg



BÍLÁ



BRONZOVÁ



STEEL LOOK



STŘÍBRNÁ

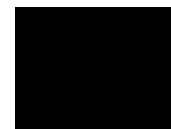

ČERNÁ

DVEŘNÍ KOVÁNÍ

STANDARDNÍ PROVEDENÍ KOVÁNÍ

Vchodové dveře WINDEK PVC jsou standardně vybaveny kováním FUHR autosafe 835 typ 10. Kování zajišťuje vícebodové zamykání. Kování je vybaveno středovou, horní a dolní střílkou. Dále pak standardní závorou a horní a dolní závorou ve tvaru háku. Střílky vytváří správný přitlak křídla k rámu. To zajišťuje vysokou úroveň zabezpečení uzavřených dveří. Střílky i závory se do zapadacích plechů zasouvají do hloubky 20 mm a jsou chráněny proti zpětnému zatlačení.

MOTORICKÉ ODEMKNUTÍ

Za příplatek lze také dodat dveře s motorickým ovládáním. K tomu slouží kování FUHR autotronic 836 typ 10. Tento typ kování má integrovaný motorový pohon. Dveře tak lze otevřít interkomem nebo pomocí moderního systému kontroly: čtečkou karet a čipů, čtečkou otisků prstů a kódovým zámkem.

KOVÁNÍ ÚNIKOVÝCH DVEŘÍ

Dveře umístěné na únikových cestách musí být vybaveny únikovým zařízením. Na výběr jsou 2 typy.

Panikový dveřní uzávěr je únikové zařízení podle ČSN EN 1125. Tento typ je určen pro bezpečný únik osob bez předchozích znalostí. Je vhodný zejména do veřejných budov, jako jsou kina, divadla, nákupní centra apod.

Při zavření dveří se kromě střílky aktivují také horní a dolní závory (háky) a tím jsou dveře automaticky zamknuty. Z interiéru lze dveře odemknout pomocí kliky bez použití klíče. Zamknutím klíčem dojde také k zablokování kliky a uzavření středové závory. To je vhodné například pro zamezení nechtěného otevření z vnitřní strany dětmi.

Nouzový dveřní uzávěr je únikové zařízení podle ČSN EN 179. Tento typ umožňuje bezpečný únik poučených osob (mají znalost ovládání dveří) a nepředpokládá se vznik panikové situace. Je vhodný zejména do kancelářských budov.

Kování únikových dveří může být také motoricky odemykatelné.



DVEŘNÍ KLIKY A MADLA

Vchodové dveře WINDEK PVC jsou již v základním provedení osazeny dveřními klikami FKS v provedení klika/klika nebo klika/koule. Kliky jsou standardně vybaveny základní stavební vložkou.

Dostupné délky madel (v cm)

40, 60, 80, 100, 120, 140, 160, 180

Doplňkové vybavení

ELEKTROMECHANICKÝ ZÁMEK

OTISK PRSTŮ

KÓDOVÝ ZÁMEK

Na objednávku lze dodat kliku s překrytím cylindrické vložky, která zvyšuje odolnost proti odvrtání vložky. Stavebniny DEK také dodávají dveřní madla s hladkým i frézovaným povrchem.

Barevné provedení klik a madel



BÍLÁ



STEEL LOOK F9



STŘÍBRNÁ F1



HNĚDÁ 8019

Varianty klik

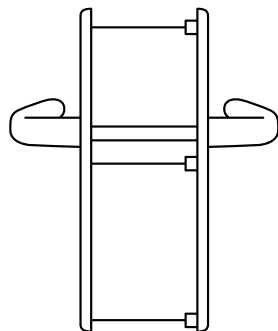

KLIKA-KLIKA HLINÍK

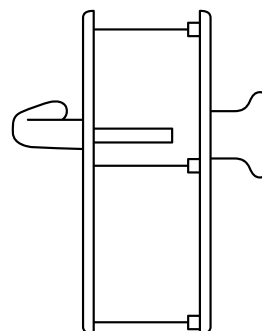

KLIKA-KOULE HLINÍK

Varianty madel

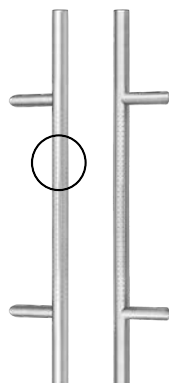
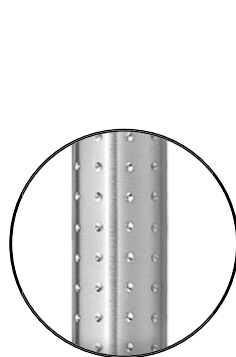

FRÉZOVANÉ MADLO Z NEREZ OCELI

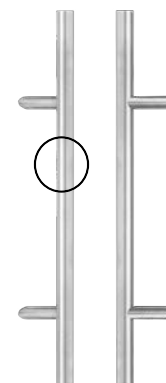
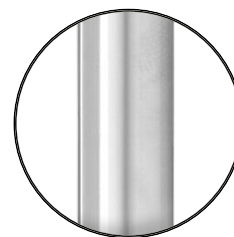

HLADKÉ MADLO Z NEREZ OCELI







Hliníková okna a dveře

C

58 Okna a balkónové dveře

ALUPROF MB-104 PASSIVE
ALUPROF MB-86 PASSIVE
ALUPROF MB-79

62 Posuvné systémy

ALUPROF MB-77 HS

63 Interiérové dělicí konstrukce

ALUPROF MB-78 EI
ALUPROF MB-60 EI
ALUPROF MB-45

66 Lehké obvodové pláště

ALUPROF MB-SR50 N
ALUPROF MB-SR50 A

68 Vchodové dveře

ALUPROF MB-104 PASSIVE
ALUPROF MB-86 PASSIVE
ALUPROF MB-79

71 Dveřní výplně

Vchodové dveře s oboustranně překryvnou výplní
Vchodové dveře s jednostranně překryvnou výplní
Vchodové dveře s vloženou výplní

74 Možnosti provedení hliníkových oken a dveří

Barevné provedení povrchů
Zasklení
Okenní kliky
Dveřní kliky a madla

Okna a balkónové dveře

ALUPROF MB-104 PASSIVE



Systém MB-104 Passive je určen náročným užívateľům, ktorí kladou dôraz predovšetkým na nízku energetickú náročnosť objektu. Preto je tento systém, vyznačujúci sa nízkym součinitelem prostupu tepla, nevhodnejší pro použití u objektů provedených v nízkoenergetickém, nulovém a pasivním standardu a u objektů s náročnými okrajovými podmínkami v interiéru (veřejné bazény apod.). Systémy MB-104 Passive jsou vyráběny z hliníkových profilů, u kterých je prostřední komora v rámu a křídle vyplněna tepelnou izolací. Povrchová úprava hliníkových profilů může být provedena nástřikem barvy dle stupnice RAL nebo eloxováním. Standardně se pro tyto systémy používá trojsklo. Tato modelová řada je určena k výrobě oken i dveří.

ZASKLENÍ	SOUČINTEL PROSTUPU TEPLA OKNA (U_w)
4-16-4 $U_g = 1,1 \text{ W}\cdot\text{m}^{-2}\cdot\text{K}^{-1}$	1,0 $\text{W}\cdot\text{m}^{-2}\cdot\text{K}^{-1}$
4-12-4-12-4 $U_g = 0,7 \text{ W}\cdot\text{m}^{-2}\cdot\text{K}^{-1}$	0,78 $\text{W}\cdot\text{m}^{-2}\cdot\text{K}^{-1}$
4-16-4-16-4 $U_g = 0,6 \text{ W}\cdot\text{m}^{-2}\cdot\text{K}^{-1}$	0,72 $\text{W}\cdot\text{m}^{-2}\cdot\text{K}^{-1}$
4-18-4-18-4 $U_g = 0,5 \text{ W}\cdot\text{m}^{-2}\cdot\text{K}^{-1}$	0,66 $\text{W}\cdot\text{m}^{-2}\cdot\text{K}^{-1}$

Poznámka:

Součinitel prostupu tepla byl stanoven dle ČSN EN ISO 10077-1 pro okno o rozměrech 1 500×1 800 mm.





ALUPROF MB-86 PASSIVE

Systém MB-86 Passive je určen zvláště pro novostavby provedené v nízkoenergetickém standardu. V interiéru jsou standardní okrajové podmínky odpovídající obytným místnostem. Konstrukční hloubka systému umožňuje provedení výplní velkých rozměrů s hmotností otevíracích částí až 200 kg. Systém MB-86 Passive je vyráběn z hliníkových profilů, u kterých je prostřední komora v rámu a křídle vyplněna tepelnou izolací. Povrchová úprava hliníkových profilů může být provedena nástřikem barvy dle stupnice RAL nebo eloxováním. Standardně se pro tyto systémy používá trojsklo. Tato modelová řada je určena k výrobě oken i dveří.

ZASKLENÍ	SOUČINITEL PROSTUPU TEPLA OKNA (U_w)
4-16-4 $U_g = 1,1 \text{ W}\cdot\text{m}^{-2}\cdot\text{K}^{-1}$	1,1 $\text{W}\cdot\text{m}^{-2}\cdot\text{K}^{-1}$
4-12-4-12-4 $U_g = 0,7 \text{ W}\cdot\text{m}^{-2}\cdot\text{K}^{-1}$	0,89 $\text{W}\cdot\text{m}^{-2}\cdot\text{K}^{-1}$
4-16-4-16-4 $U_g = 0,6 \text{ W}\cdot\text{m}^{-2}\cdot\text{K}^{-1}$	0,83 $\text{W}\cdot\text{m}^{-2}\cdot\text{K}^{-1}$
4-18-4-18-4 $U_g = 0,5 \text{ W}\cdot\text{m}^{-2}\cdot\text{K}^{-1}$	0,77 $\text{W}\cdot\text{m}^{-2}\cdot\text{K}^{-1}$

Poznámka:

Součinitel prostupu tepla byl stanoven dle ČSN EN ISO 10077-1 pro okno o rozměrech 1 500×1 850 mm.

ALUPROF MB-79



Systém MB-79 je novinkou v sortimentu hliníkových oken Aluprof. Je určený pro objekty s požadavkem na provedení v nízkoenergetickém standardu a je kompatibilní se systémy MB-86 PASSIVE a MB-104 PASSIVE. MB-79 je vyráběn z hliníkových profilů s dvousložkovým středovým těsněním o stavební hloubce 70 mm (rám) a 79 mm (křídlo). Povrchová úprava hliníkových profilů může být provedena nástřikem barvy dle stupnice RAL nebo eloxováním. Standardně se pro tyto systémy používá trojsklo. Tato modelová řada je určena k výrobě oken i dveří.

ZASKLENÍ	SOUČINTEL PROSTUPU TEPLA DVEŘÍ SI (U_g)
4-16-4 $U_g = 1,1 \text{ W}\cdot\text{m}^{-2}\cdot\text{K}^{-1}$	1,3 $\text{W}\cdot\text{m}^{-2}\cdot\text{K}^{-1}$
4-12-4-12-4 $U_g = 0,7 \text{ W}\cdot\text{m}^{-2}\cdot\text{K}^{-1}$	0,78 $\text{W}\cdot\text{m}^{-2}\cdot\text{K}^{-1}$
4-16-4-16-4 $U_g = 0,6 \text{ W}\cdot\text{m}^{-2}\cdot\text{K}^{-1}$	0,72 $\text{W}\cdot\text{m}^{-2}\cdot\text{K}^{-1}$
4-18-4-18-4 $U_g = 0,5 \text{ W}\cdot\text{m}^{-2}\cdot\text{K}^{-1}$	0,66 $\text{W}\cdot\text{m}^{-2}\cdot\text{K}^{-1}$

Poznámka:

Součinitel prostupu tepla byl stanoven dle ČSN EN ISO 10077-1 pro okno o rozměrech 1 500×1 800 mm.

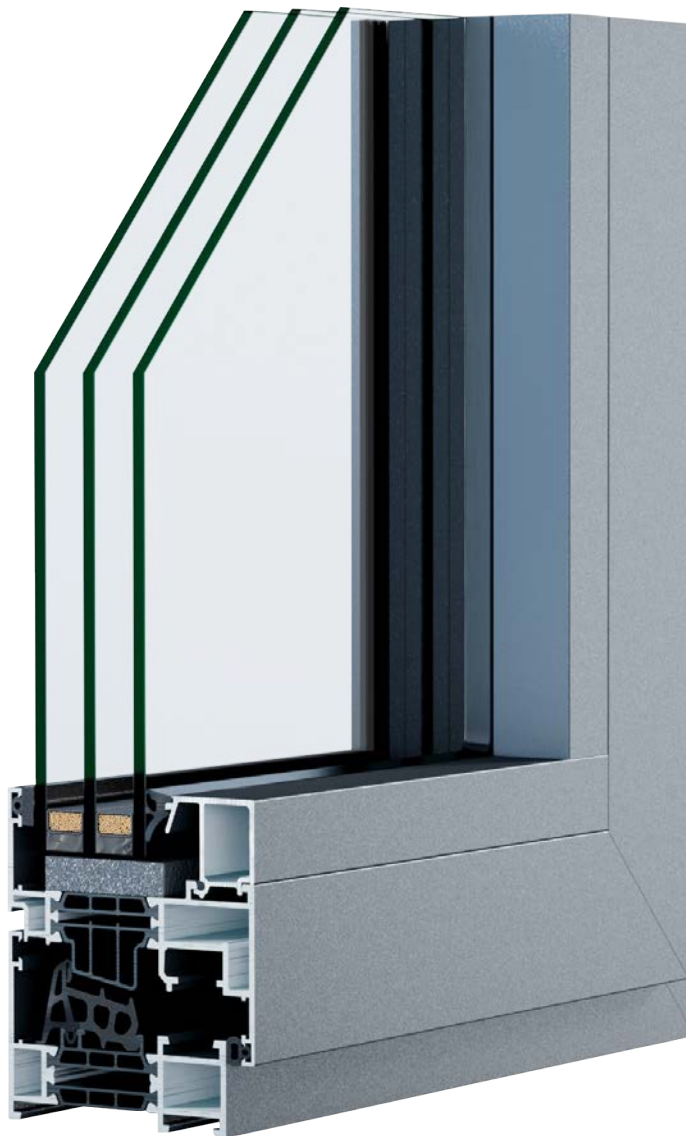



Posuvné systémy

ALUPROF MB-77 HS



Systém MB-77 HS je určen jak pro novostavby, tak i rekonstrukce. Využití najde v objektech, u kterých je vyžadován bezbariérový vstup do objektu a velká průchozí šířka otvíravé části. Otevření HST systému se provádí posuvem křídla po kolejnici. Systém se snadno ovládá mechanicky nebo za pomoci elektrických servomotorů. U mechanického provedení se otočením kliky křídlo mírně nadzvedne, tím se odbrzdí a následně se pohyblivá část HST systému lehce odsune do strany. Systém MB-77 HS je vyráběn z hliníkových profilů s přerušným tepelným mostem.

Povrchová úprava hliníkových profilů může být provedena nástřikem barvy dle stupnice RAL nebo eloxováním. Izolační zasklení je možné pro tento systém zvolit v provedení dvojsklo nebo trojsklo.

ZASKLENÍ	SOUČINTEL PROSTUPU TEPLA OKNA (U_w)
4-16-4 $U_g = 1,1 \text{ W}\cdot\text{m}^{-2}\cdot\text{K}^{-1}$	1,6 $\text{W}\cdot\text{m}^{-2}\cdot\text{K}^{-1}$
4-12-4-12-4 $U_g = 0,7 \text{ W}\cdot\text{m}^{-2}\cdot\text{K}^{-1}$	1,4 $\text{W}\cdot\text{m}^{-2}\cdot\text{K}^{-1}$
4-16-4-16-4 $U_g = 0,6 \text{ W}\cdot\text{m}^{-2}\cdot\text{K}^{-1}$	1,3 $\text{W}\cdot\text{m}^{-2}\cdot\text{K}^{-1}$
4-18-4-18-4 $U_g = 0,5 \text{ W}\cdot\text{m}^{-2}\cdot\text{K}^{-1}$	1,2 $\text{W}\cdot\text{m}^{-2}\cdot\text{K}^{-1}$

Poznámka:

Součinitel prostupu tepla byl stanoven dle ČSN EN ISO 10077-1 pro okno o rozměrech 5 900×2 841 mm.



Interiérové dělicí konstrukce



ALUPROF MB-78 EI

Hliníkový systém MB-78 EI je určen pro použití v interiéru, na konstrukce, u kterých jsou požadovány především požárně technické vlastnosti (požární odolnost, kouřotěsnost). Konstrukce je tvořena tříkomorovými hliníkovými profily s přerušným tepelným mostem a konstrukční stavební hloubkou 78 mm. Systém je vybaven prvky, které zajišťují požadovanou požární odolnost, a to až do třídy EI 90. Povrchová úprava hliníkových profilů může být provedena nástřikem barvy dle stupnice RAL nebo eloxováním.

Rozsah zasklení je 8–49 mm a lze tedy použít jak jednoduché skleněné tabule, tak i izolační zasklení. Systém je určený k montáži prosklených stěn a dveří.

ZASKLENÍ	SOUČINITEL PROSTUPU TEPLA OKNA (U_w)
44.2-16-Pyrobrel 16 EI 30 $U_g = 1,1 \text{ W}\cdot\text{m}^{-2}\cdot\text{K}^{-1}$	1,74 $\text{W}\cdot\text{m}^{-2}\cdot\text{K}^{-1}$
44.2-14-Pyrobrel 25 EI 60 $U_g = 1,2 \text{ W}\cdot\text{m}^{-2}\cdot\text{K}^{-1}$	1,80 $\text{W}\cdot\text{m}^{-2}\cdot\text{K}^{-1}$
Alupanel EI 30 $U_p = 3,7 \text{ W}\cdot\text{m}^{-2}\cdot\text{K}^{-1}$	3,27 $\text{W}\cdot\text{m}^{-2}\cdot\text{K}^{-1}$
Alupanel EI 60 $U_p = 3,1 \text{ W}\cdot\text{m}^{-2}\cdot\text{K}^{-1}$	2,89 $\text{W}\cdot\text{m}^{-2}\cdot\text{K}^{-1}$

Poznámka:

Součinitel prostupu tepla byl stanoven dle ČSN EN ISO 10077-1 pro okno o rozměrech 1 125×2 065 mm.

ALUPROF MB-60 EI



Ekonomicky dostupná varianta hliníkového systému MB-60 EI je určena pro použití v interiéru, kde jsou na dělicí konstrukce kladeny požadavky na požární odolnost. Konstrukce je tvořena tříkomorovými hliníkovými profily s přerušným tepelným mostem a konstrukční stavební hloubkou 60 mm. I přes relativně malou stavební hloubku systém umožňuje provedení křídla o maximálních rozměrech (šířka do 1 393 mm, výška do 2 354 mm) nebo do maximální hmotnosti křídla 120 kg. Systém je vybaven různými prvky vč. speciálních ohnivzdorných vložek, dle provedení může vykazovat požární odolnost třídy EI 30. Povrchová úprava hliníkových profilů může být provedena nástřikem barvy dle stupnice RAL nebo eloxováním.

Rozsah zasklení je 8–49 mm a lze tedy použít jak jednoduché, tak i izolační zasklení. Systém je určený k montáži prosklených stěn a dveří.

ZASKLENÍ	SOUČINITEL PROSTUPU TEPLA OKNA (U_w)
44.2-14-Pyrobelt 16 EI 30 $U_g = 1,2 \text{ W}\cdot\text{m}^{-2}\cdot\text{K}^{-1}$	2,14 $\text{W}\cdot\text{m}^{-2}\cdot\text{K}^{-1}$
Alupanel EI 30 $U_p = 3,7 \text{ W}\cdot\text{m}^{-2}\cdot\text{K}^{-1}$	3,63 $\text{W}\cdot\text{m}^{-2}\cdot\text{K}^{-1}$

Poznámka:

Součinitel prostupu tepla byl stanoven dle ČSN EN ISO 10077-1 pro okno o rozměrech 1 000×2 000 mm.





ALUPROF MB-45

System je vhodný pro provádění vnitřních dělicích konstrukcí bez zvláštních požadavků na požárně technické a tepelnětechnické vlastnosti. Konstrukce je tvořena jednokomorovými hliníkovými profily. Povrchová úprava hliníkových profilů může být provedena nástřikem barvy dle stupnice RAL nebo eloxováním. Rozsah zasklení je 8–49mm a lze tedy použít jak jednoduché, tak i izolační zasklení. System je určený k montáži prosklených stěn a dveří.



Lehké obvodové pláště

ALUPROF MB-SR50 N

Nejnovější modelová řada lehké obvodové konstrukce MB-SR50 N umožňuje dokonalé slícování sloupu a příčky v interiéru. Základní verze konstrukce kromě standardních řešení nabízí i designové varianty ke splnění různých estetických požadavků. Systém MB-SR50 N umožňuje zvýraznění svislého nebo vodorovného dělení plochy. MB-SR50 N nabízí i design strukturální fasády – na vnější straně je jednolitá plocha tvořená izolačním zasklením, která je rozdělena strukturou vertikálních a horizontálních linií o šířce 20 mm. Tento systém nabízí také řešení výsuvného okna (MB-SR50 N OW). Izolační zasklení může být variantně provedeno z dvojskla nebo trojskla. Upevnění izolačního zasklení se provádí přitlačnými a maskovacími lištami šroubovanými do nosné podkonstrukce. Povrchová úprava hliníkových profilů může být provedena nástřikem barvy dle stupnice RAL nebo eloxováním.



ZASKLENÍ	SOUČINTEL PROSTUPU TEPLA OKNA (U_g)
6-16-6 $U_g = 1,1 \text{ W}\cdot\text{m}^{-2}\cdot\text{K}^{-1}$	1,3 $\text{W}\cdot\text{m}^{-2}\cdot\text{K}^{-1}$
4-12-4-12-4 $U_g = 0,7 \text{ W}\cdot\text{m}^{-2}\cdot\text{K}^{-1}$	0,88 $\text{W}\cdot\text{m}^{-2}\cdot\text{K}^{-1}$
4-16-4-16-4 $U_g = 0,6 \text{ W}\cdot\text{m}^{-2}\cdot\text{K}^{-1}$	0,77 $\text{W}\cdot\text{m}^{-2}\cdot\text{K}^{-1}$
4-18-4-18-4 $U_g = 0,5 \text{ W}\cdot\text{m}^{-2}\cdot\text{K}^{-1}$	0,68 $\text{W}\cdot\text{m}^{-2}\cdot\text{K}^{-1}$

Poznámka:

Součinitel prostupu tepla byl stanoven dle ČSN EN ISO 10077-1 pro lehkou obvodovou konstrukci o rozměrech 4 500×4 000 mm.

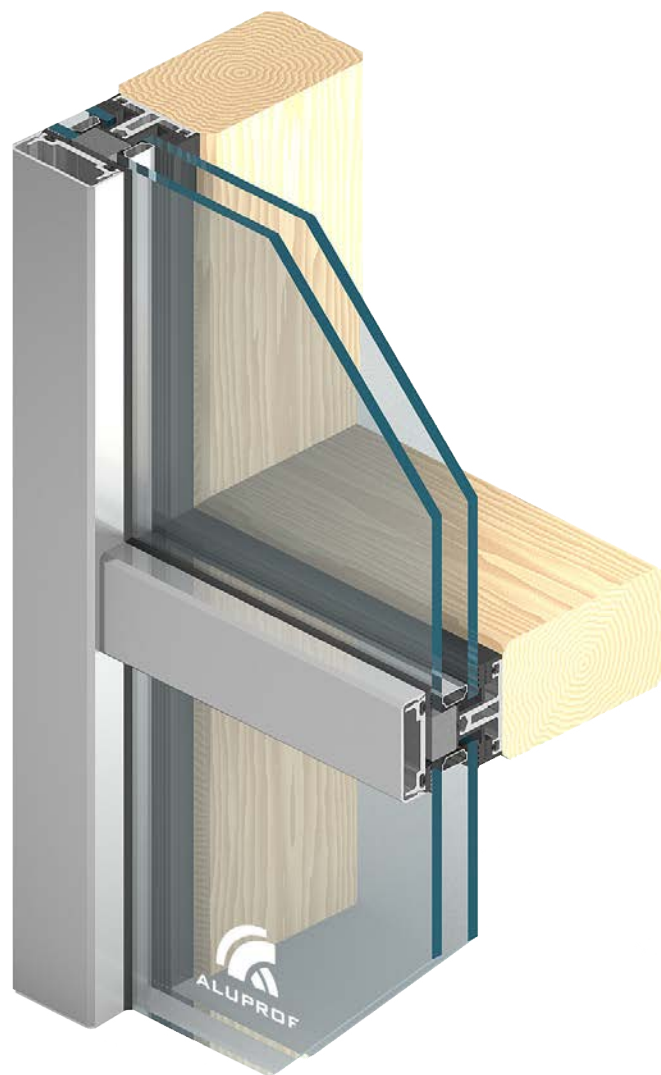

ALUPROF MB-SR50 A

Tento systém umožňuje navrhnout a zhotovit lehké rástrové obvodové pláště objektů na nosné podkonstrukci. Zasklení může být variantně provedeno z jednoduché skleněné tabule, izolačního dvojskla nebo trojskla. Upevnění zasklení se provádí přítlačnými a maskovacími lištami šroubovanými do nosné podkonstrukce. Povrchová úprava hliníkových profilů může být provedena nástřikem barvy dle stupnice RAL nebo eloxováním.

ZASKLENÍ	SOUČINITEL PROSTUPU TEPLA OKNA (U_w)
4-16-4 $U_g = 1,1 \text{ W}\cdot\text{m}^{-2}\cdot\text{K}^{-1}$	individuálně
4-12-4-12-4 $U_g = 0,7 \text{ W}\cdot\text{m}^{-2}\cdot\text{K}^{-1}$	individuálně
4-16-4-16-4 $U_g = 0,6 \text{ W}\cdot\text{m}^{-2}\cdot\text{K}^{-1}$	individuálně
4-18-4-18-4 $U_g = 0,5 \text{ W}\cdot\text{m}^{-2}\cdot\text{K}^{-1}$	individuálně

Poznámka:

Součinitel prostupu tepla U_w se stanovuje individuálně dle velikosti a konfigurace provedení lehké obvodové konstrukce.

Vchodové dveře

ALUPROF MB-104 PASSIVE

Vchodové dveře ALUPROF MB-104 PASSIVE jsou určeny náročným uživatelům pro novostavby s požadavkem na provedení v nízkoenergetickém standardu. Dveře se vyznačují vysokou spolehlivostí, snadnou údržbou a moderním designem. Rám dveří i křídla se vyrábí z tříkomorových hliníkových profilů s přerušným tepelným mostem o stavební hloubce 95 mm. Při výběru je možné volit výplně dveří, viz kapitola Dveřní výplně. Povrchová úprava hliníkových profilů může být provedena nástřikem barvy dle stupnice RAL nebo eloxováním. V základním provedení jsou dveře osazeny bezpečnostním třibodovým kováním s automatickým zamykáním FUHR 833 se standardní vložkou a třemi klíči. Křídlo je zavěšeno třemi silnými panty WALA WX. Dveře jsou dodávány s nízkým izolačním prahem.



ZASKLENÍ

SOUČINITEL PROSTUPU TEPLA DVEŘÍ SI+(U_g)

$$U_g = 1,1 \text{ W}\cdot\text{m}^{-2}\cdot\text{K}^{-1}$$

$$1,2 \text{ W}\cdot\text{m}^{-2}\cdot\text{K}^{-1}$$

$$U_g = 0,7 \text{ W}\cdot\text{m}^{-2}\cdot\text{K}^{-1}$$

$$0,88 \text{ W}\cdot\text{m}^{-2}\cdot\text{K}^{-1}$$

$$U_g = 0,6 \text{ W}\cdot\text{m}^{-2}\cdot\text{K}^{-1}$$

$$0,82 \text{ W}\cdot\text{m}^{-2}\cdot\text{K}^{-1}$$

$$U_g = 0,5 \text{ W}\cdot\text{m}^{-2}\cdot\text{K}^{-1}$$

$$0,75 \text{ W}\cdot\text{m}^{-2}\cdot\text{K}^{-1}$$

Poznámka:

Součinitel prostupu tepla byl stanoven dle ČSN EN ISO 10077-1 pro dveře o rozměrech 1 000×2 100 mm.



ALUPROF MB-86 PASSIVE

Vchodové dveře ALUPROF MB-86 PASSIVE jsou určeny pro novostavby s požadavkem na provedení v nízkoenergetickém standardu. Dveře se vyznačují vysokou spolehlivostí, snadnou údržbou a moderním designem. Rám dveří i křídla se vyrábí z tříkomorových hliníkových profilů s přerušným tepelným mostem o stavební hloubce 77 mm. Při výběru je možné volit výplně dveří, viz kapitola Dveřní výplně. Povrchová úprava hliníkových profilů může být provedena nástřikem barvy dle stupnice RAL nebo eloxováním. V základním provedení jsou dveře osazeny bezpečnostním třibodovým kováním s automatickým zamykáním FUHR 833 se standardní vložkou a třemi klíči. Křídlo je zavěšeno třemi silnými panty WALA WX. Dveře jsou dodávány s nízkým izolačním prahem.

ZASKLENÍ	SOUČINITEL PROSTUPU TEPLA DVEŘÍ SI+(U _D)
U _g = 1,1 W·m ⁻² ·K ⁻¹	1,4 W·m ⁻² ·K ⁻¹
U _g = 0,7 W·m ⁻² ·K ⁻¹	1,2 W·m ⁻² ·K ⁻¹
U _g = 0,6 W·m ⁻² ·K ⁻¹	1,1 W·m ⁻² ·K ⁻¹
U _g = 0,5 W·m ⁻² ·K ⁻¹	1,0 W·m ⁻² ·K ⁻¹

Poznámka:

Součinitel prostupu tepla byl stanoven dle ČSN EN ISO 10077-1 pro dveře o rozměrech 1 000×2 100 mm.

ALUPROF MB-79



Vchodové dveře ALUPROF MB-79 jsou určeny pro objekty s požadavkem na provedení v nízkoenergetickém standardu. Dveře se vyznačují vysokou spolehlivostí, snadnou údržbou a moderním designem. Rám dveří i křídla se vyrábí z tříkomorových hliníkových profilů s přerušeným tepelným mostem o stavební hloubce 70 mm. Při výběru je možné volit výplně dveří, viz kapitola Dveřní výplně. Povrchová úprava hliníkových profilů může být provedena nástřikem barvy dle stupnice RAL nebo eloxováním. V základním provedení jsou dveře osazeny bezpečnostním tříbodovým kováním s automatickým zamykáním FUHR 833 se standardní vložkou a třemi klíči. Křídlo je zavěšeno třemi silnými panty WALA WX. Dveře jsou dodávány s nízkým izolačním prahem.

ZASKLENÍ	SOUČINTEL PROSTUPU TEPLA DVEŘÍ SI+(U _g)
U _g = 1,1 W·m ⁻² ·K ⁻¹	1,4 W·m ⁻² ·K ⁻¹
U _g = 0,7 W·m ⁻² ·K ⁻¹	1,2 W·m ⁻² ·K ⁻¹
U _g = 0,6 W·m ⁻² ·K ⁻¹	1,1 W·m ⁻² ·K ⁻¹
U _g = 0,5 W·m ⁻² ·K ⁻¹	1,0 W·m ⁻² ·K ⁻¹

Poznámka:

Součinitel prostupu tepla byl stanoven dle ČSN EN ISO 10077-1 pro dveře o rozměrech 1 000×2 100 mm.



Dveřní výplně



Detail oboustranně překryvné dveřní výplně

VCHODOVÉ DVEŘE S OBOUSTRANNĚ PŘEKRYVNOU VÝPLNÍ

Oboustranně překryvné výplně představují prémiové řešení pro hliníkové vstupní dveře s nejvyšším požadavkem na design. Jsou vhodným řešením pro moderní budovy. Výplně se vyznačují snadnou údržbou, vysokou pevností a odolností proti povětrnostním vlivům.

Překryvná výplň se osazuje na vnější líc křídla tak, že je rám touto výplní zcela zakryt. Dveře tak mají kompaktní vzhled. Výplně se vyrábějí v tloušťkách 77 až 95 mm. Čím je vyšší tloušťka výplně, tím jsou lepší její tepelněizolační vlastnosti.



AD01



AD08



AP10

VCHODOVÉ DVEŘE S JEDNOSTRANNĚ PŘEKRYVNOU VÝPLNÍ

Jednostranně překryvné výplně představují designově zajímavé řešení pro hliníkové vstupní dveře. Jsou vhodným řešením pro moderní budovy. Výplně se vyznačují snadnou údržbou, vysokou pevností a odolností proti povětrnostním vlivům.

Překryvná výplň se osazuje na vnější líc křídla tak, že při pohledu z exteriéru je rám touto výplní zcela zakryt. Při pohledu z interiéru zůstává viditelný rám dveřního křídla. Výplně se vyrábějí v tloušťkách 44 až 65 mm. Čím je vyšší tloušťka výplně, tím jsou lepší její tepelněizolační vlastnosti.



Detail jednostranně překryvné dveřní výplně



AD04



AD07



AD19

VCHODOVÉ DVEŘE S VLOŽENOU VÝPLNÍ



Vložené výplně představují standardní řešení pro hliníkové vstupní dveře. Osazují se do zasklívací drážky profilu křídla a upevňují se osazením zasklívací lišty. Vložená výplň zachovává viditelný rám dveří.

Výplně se vyrábějí v tloušťkách 44 až 65 mm. Čím je vyšší tloušťka výplně, tím jsou lepší její tepelněizolační vlastnosti. Při volbě tloušťky výplně je nutné přihlédnout k šířce zasklívací drážky v rámu dveří.

Detail vložené dveřní výplně



AP01



AP04



AP16

Možnosti provedení hliníkových oken a dveří

BAREVNÉ PŘÍROZENÉ POKRYTÍ

Sortiment hliníkových systémů je standardně dodáván s nástřikem barvy dle stupnice RAL na všech stranách nebo je povrch opatřen eloxováním, u kterého je zachován přirozený vzhled hliníku. Samozřejmostí je možnost nástřiku barvy v lesklém, matném a polomatném provedení.

Barevné varianty:

Bílá



RAL 9016

Antracitová šedá



RAL 7016

Barevné varianty:



anthrazit
ultramatt



fenstergrau
ultramatt



umbra ultramatt



graphitschwarz
ultramatt

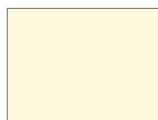

reinweiß
ultramatt



weiß ultramatt



monu-
mentengrün
ultramatt



stahlblau
ultramatt



ultramatt



ultramatt



ultramatt

ZASKLENÍ

Hliníkové systémy mohou být vybaveny různými typy izolačního zasklení. Základním typem izolačního zasklení pro konstrukce oddělující interiér/exteriér je izolační dvojsklo o celkové tloušťce 24 mm. Dále lze zvolit zasklení izolačním trojsklem, a to až do tloušťky 48 mm. Pro vnitřní dělicí konstrukce je možné použít i jednoduché skleněné tabule. V případě potřeby je možné izolační zasklení provést z lepených skleněných tabulí (tzv.

bezpečnostní izolační zasklení). Dostupné typy zasklení jsou včetně souvisejících technických parametrů uvedeny v technických podkladech jednotlivých modelových řad. U oken a dveří, kde je požadováno omezení nebo vyloučení průhlednosti, lze zvolit ornamentální zasklení dle uvedeného vzorníku na straně 46.

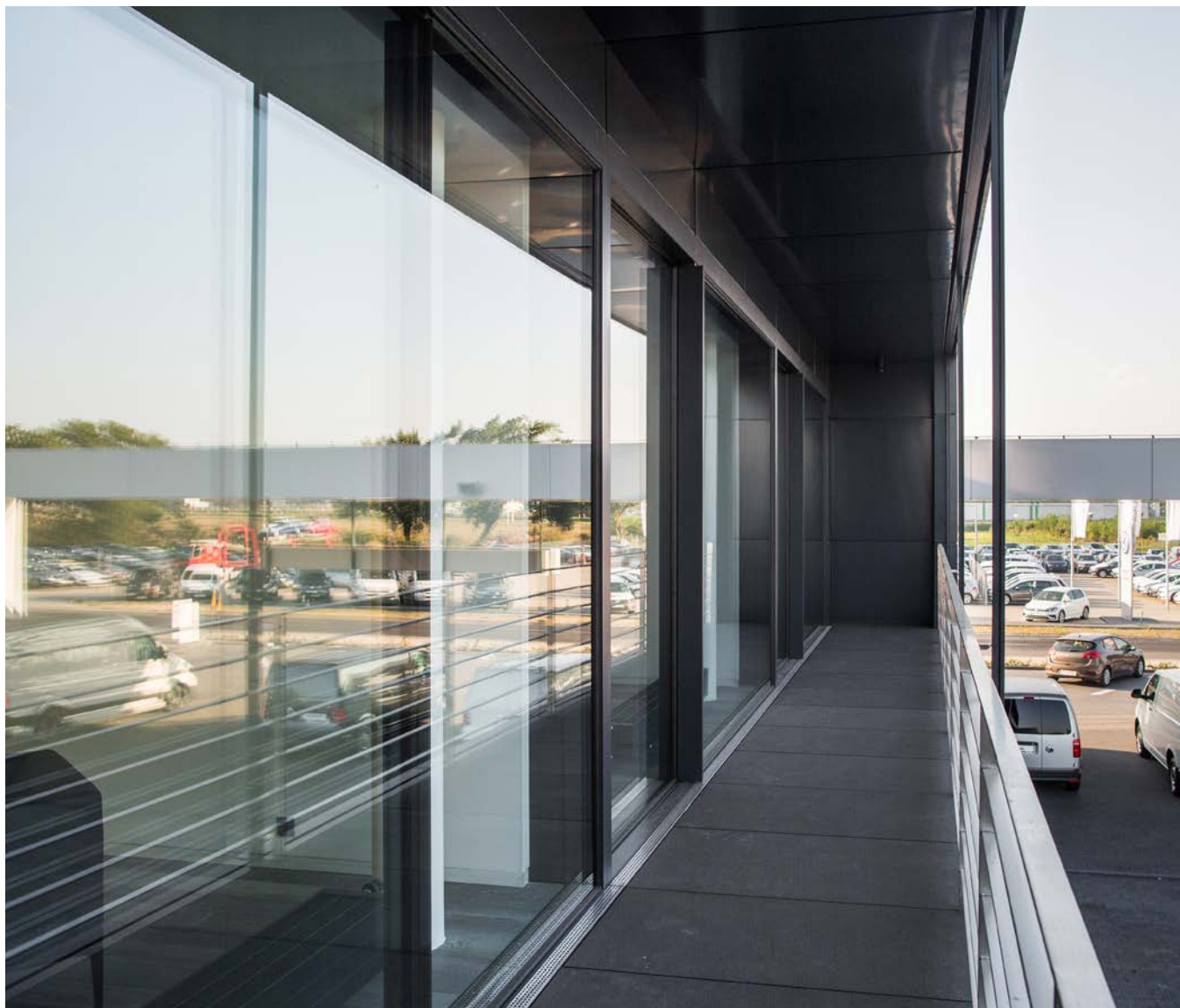

OKENNÍ KLIKY

Hliníková okna jsou v základním provedení osazena okenními klikami ROTO ALU. Kliky ROTO ALU jsou dostupné v provedení elox nebo v barvě konstrukcí (RAL), a to ve variantě bez zamykání nebo se zámkem.

Standardní okenní kliky



elox EV1



RAL 9005



RAL 9006

Uzamykatelné okenní kliky



RAL 9006



RAL 9005

DVEŘNÍ KLIKY A MADLA

Hliníkové vchodové dveře jsou v základním provedení osazeny dveřními klikami Messenbug (v panikovém a protipožárním provedení ECO Schulte) v provedení klika/klika nebo klika/koule. Kliky jsou standardně vybaveny základní stavební

vložkou. Na objednávku lze dodat kliku s překrytím cylindrické vložky, která zvyšuje odolnost proti odvrtání vložky. Stavebniny DEK dodávají také dveřní madla s kulatým nebo obdélníkovým průřezem.

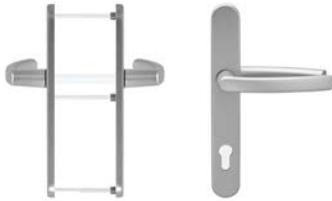

klika-klika Messenbug



klika-koule Messenbug



klika Eco Schulte



koule Eco Schulte

Varianty madel



Madlo s kulatým průřezem



Madlo s obdélníkovým průřezem

Dostupné délky madel (v cm)

40, 60, 80, 100, 120, 140, 160, 180 cm

Doplňkové vybavení



Elektromechanický zámek



Kódový zámek



Čtečka otisku prstů



Čtečka karet/čipů





Dřevohliníková okna a dveře

D

80 Okna a balkónové dveře

WINDOWSTAR STRATOS PLAN B
WINDOWSTAR ONE PREMIUM
WINDOWSTAR CUBE 300
WINDOWSTAR VISION 200

84 Posuvné systémy

WINDOWSTAR HS PREMIUM

86 Vchodové dveře

WINDOWSTAR vchodové dveře SENDVIČOVÉ 78
s hliníkovým opláštěním
WINDOWSTAR vchodové dveře RÁMOVÉ 78 s hliníkovým
opláštěním

90 Možnosti provedení dřevohliníkových oken a dveří

Povrchová úprava hliníkového opláštění

Okna a balkónové dveře

WINDOWSTAR STRATOS PLAN B



Modelová řada STATOS PLAN B je určena náročným uživatelům, kteří požadují skvělé tepelněizolační vlastnosti oken a zároveň požadují moderní vzhled budovy. Řada oken STRATOS PLAN B se vyznačuje pravouhlými hranami rámu a křídla. Při pohledu z vnitřní i venkovní strany je modelová řada charakteristická zalícováním křídla s rámem okna. Rámy se vyrábí z lepených čtyřvrstvých dřevěných profilů. Při výběru je možné volit ze dvou druhů dřevin: smrk a modřín. Vnější strana rámu a křídla je ve výrobě opláštěná hliníkovými profily, které chrání dřevěnou část rámu před povětrnostními vlivy. Rámy se dodávají ošetřené lazurou nebo přírodním olejem v barvě dle vzorníku. Pro hliníkové profily je na výběr paleta barevných odstínů nebo imitací dekoru dřeva. Pro zasklení oken a balkónových dveří STRATOS PLAN B je použito izolační trojsklo. V základním provedení je okno vybaveno skrytým kováním AXXENT.

Dřevohliníková okna a dveře

D

ZASKLENÍ

SOUČINTEL
PROSTUPU TEPLA
OKNA (U_w)

$U_g = 0,5 \text{ W}\cdot\text{m}^{-2}\cdot\text{K}^{-1}$

$0,77 \text{ W}\cdot\text{m}^{-2}\cdot\text{K}^{-1}$

Poznámka:

Součinitel prostupu tepla byl stanoven dle ČSN EN ISO 10077-1.

U balkónových dveří je možné zvolit nízký práh se stavební výškou 30 mm s vnitřním a vnějším dorazovým těsněním.



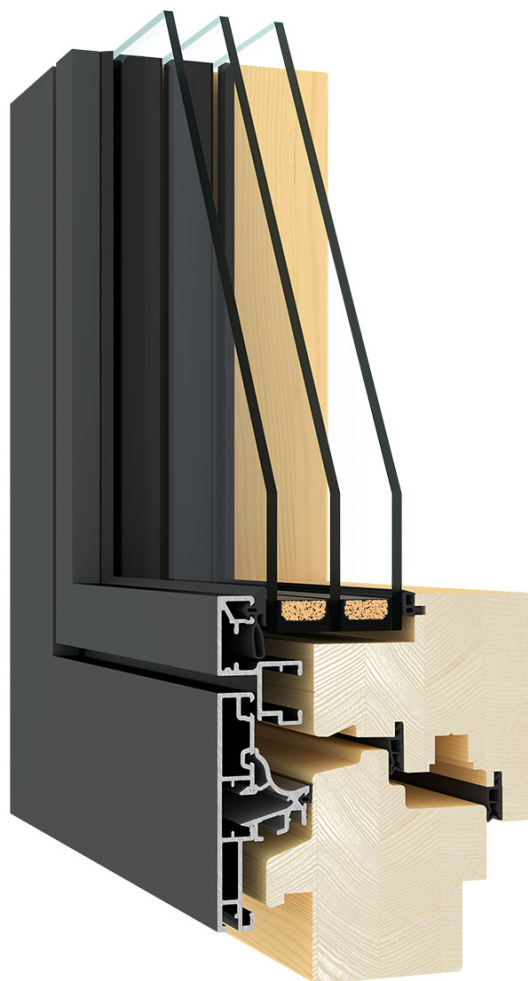

WINDOWSTAR ONE PREMIUM

Modelová řada ONE PREMIUM je určena náročným uživatelům, kteří požadují skvělé tepelněizolační vlastnosti oken a zároveň usilují o moderní vzhled budovy. Řada oken ONE PREMIUM se vyznačuje pravouhlymi hranami rámu a křídla. Při pohledu z venkovní strany je modelová řada charakteristická zalícováním křídla s rámem okna. Z vnitřní strany je mezi křídlem a rámem odskok od roviny. Rámy se vyrábí z lepených čtyřvrstevých dřevěných profilů. Při výběru je možné volit ze dvou druhů dřevin: smrk a modřín. Vnější strana rámu a křídla je ve výrobě opláštěná hliníkovými profily, které chrání dřevěnou část rámu před povětrnostními vlivy. Rámy se dodávají ošetřené lazuroou nebo přírodním olejem v barvě dle vzorníku. Pro hliníkové profily je na výběr paleta barevných odstínů nebo imitací dekoru dřeva. Pro zasklení oken a balkónových dveří ONE PREMIUM je použito izolační trojsklo.

ZASKLENÍ	SOUČINITEL PROSTUPU TEPLA OKNA (U_w)
$U_g = 0,5 \text{ W}\cdot\text{m}^{-2}\cdot\text{K}^{-1}$	$0,78 \text{ W}\cdot\text{m}^{-2}\cdot\text{K}^{-1}$

Poznámka:

Součinitel prostupu tepla byl stanoven dle ČSN EN ISO 10077-1.

U balkónových dveří je možné zvolit nízký práh se stavební výškou 30 mm s vnitřním a vnějším dorazovým těsněním.

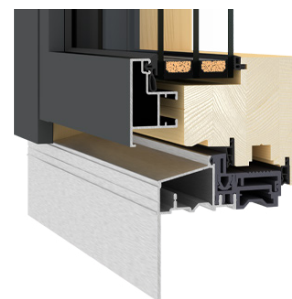

WINDOWSTAR CUBE 300



Řada oken a balkonových dveří CUBE 300 je vhodná pro budovy s vysokými nároky na energetickou úsporu, zejména pro pasivní budovy. Řada oken CUBE 300 se vyznačuje pravoúhlými hranami rámu a křídla.

Rámy se vyrábí z lepených čtyřvrstevých dřevěných profilů. Při výběru je možné volit ze dvou druhů dřevin: smrk a modřín. Vnější strana rámu a křídla je ve výrobě opláštěná hliníkovými profily, které chrání dřevěnou část rámu před povětrnostními vlivy. Rámy se dodávají ošetřené lazurou nebo přírodním olejem v barvě dle vzorníku. Pro hliníkové profily je na výběr paleta barevných odstínů nebo imitací dekoru dřeva. Pro zasklení oken a balkonových dveří CUBE 300 je použito izolační trojsklo.

ZASKLENÍ

$$U_g = 0,5 \text{ W} \cdot \text{m}^{-2} \cdot \text{K}^{-1}$$

SOUČINTEL
PROSTUPU TEPLA
OKNA (U_w)

$$0,74 \text{ W} \cdot \text{m}^{-2} \cdot \text{K}^{-1}$$

Poznámka:

Součinitel prostupu tepla byl stanoven dle ČSN EN ISO 10077-1.

U balkonových dveří je možné zvolit nízký práh se stavební výškou 30 mm s vnitřním a vnějším dorazovým těsněním.



WINDOWSTAR VISION 200

Řada oken a balkónových dveří VISION 200 je vhodná pro budovy s vysokými nároky na energetickou úsporu, zejména pro pasivní budovy. Řada oken VISION 200 se vyznačuje zkosenými hranami rámu a křídla pod tupým úhlem. Rámy se vyrábí z lepených čtyřvrstevných dřevěných profilů. Při výběru je možné volit ze dvou druhů dřevin: smrk a modřín. Vnější strana rámu a křídla je ve výrobě opláštěná hliníkovými profily, které chrání dřevěnou část rámu před povětrnostními vlivy. Rámy se dodávají ošetřené lazurou nebo přírodním olejem v barvě dle vzorníku. Pro hliníkové profily je na výběr paleta barevných odstínů nebo imitací dekoru dřeva. Pro zasklení oken a balkónových dveří VISION 200 je použito izolační trojsklo.

ZASKLENÍ
 $U_g = 0,5 \text{ W}\cdot\text{m}^{-2}\cdot\text{K}^{-1}$
**SOUČINITEL
PROSTUPU TEPLA
OKNA (U_w)**
 $0,74 \text{ W}\cdot\text{m}^{-2}\cdot\text{K}^{-1}$
Poznámka:

Součinitel prostupu tepla byl stanoven dle ČSN EN ISO 10077-1.

U balkónových dveří je možné zvolit nízký práh se stavební výškou 30 mm s vnitřním a vnějším dorazovým těsněním.

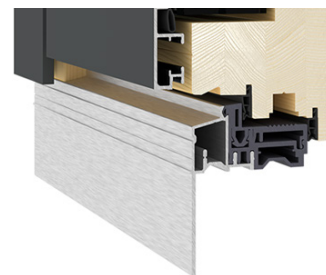

Posuvné systémy

WINDOWSTAR HS PREMIUM

Zdvížeň-posuvný systém HS PREMIUM je určen uživatelům, kteří vyžadují bezbariérový průchod a maximální plochu zasklení. Portál HS PREMIUM se vyznačuje pravouhlymi hranami rámu křídla a uložením fixního izolačního zasklení přímo do rámu.

Rám se vyrábí z lepených čtyřvrstevných dřevěných profilů. Při výběru je možné volit ze dvou druhů dřevin: smrk a modřín. Vnější strana rámu a křídla je ve výrobě opláštěná hliníkovými profily, které chrání dřevěnou část před povětrnostními vlivy. Rámy se dodávají ošetřené lazou nebo přírodním olejem v barvě dle vzorníku. Pro hliníkové profily je na výběr paleta barevných odstínů nebo imitací dekoru dřeva. Pro zasklení portálu HS PREMIUM je použito izolační trojsklo.

Portál HS PREMIUM umožňuje snadné otevření na průchozí šířku až 3 m. Při otevření se vytvoří komfortní průchod do exteriéru, např. na terasu nebo do zahrady. Vytvořený průchod je bezbariérový. Díky velkým proskleným plochám umožňuje ideální prosvětlení interiéru. Otevření se provádí posuvem křídla po kolejnici, a tak otevřené dveře nezabírají prostor v interiéru a nehrozí riziko jejich zabouchnutí průvanem. Otočením kliky se křídlo mírně nadzvedne, tím se odbrzdí a následně jde lehce odsunout do strany. Portál HS PREMIUM se snadno ovládá. I vícekřídle konstrukce lze posouvat bez vynaložení velké síly. Za příplatek lze portál vybavit tlumiči dorazu při otvírání i zavírání.



ZASKLENÍ

$U_g = 0,5 \text{ W} \cdot \text{m}^{-2} \cdot \text{K}^{-1}$

SOUČINITEL PROSTUPU TEPLA OKNA (U_w)

$0,71 \text{ W} \cdot \text{m}^{-2} \cdot \text{K}^{-1}$

MEZNÍ ROZMĚRY HS PREMIUM

Minimální šířka*	2 200 mm
Minimální celková výška	2 000 mm
Maximální celková šířka**	7 400 mm
Maximální celková výška	2 700 mm
Maximální hmotnost zasklení křídla	400 kg

Poznámka:

Součinitel prostupu tepla byl stanoven dle ČSN EN ISO 10077-1.



* Při volbě úzkého portálu může docházet k neplynulému posuvu křídla po kolejnici a chod křídla nebude hladký a plynulý. To je způsobeno použitím úzkého a vysokého křídla. Maximální doporučený poměr šířky k výšce je 1:2,5.

** Maximální celková šířka je závislá na variantě provedení, celkové výšce a hmotnosti zasklení křídla.

Varianty provedení HS PREMIUM



Schéma A



Schéma A asymetrický

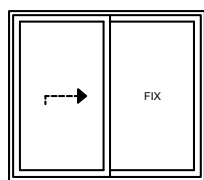

Schéma G-A

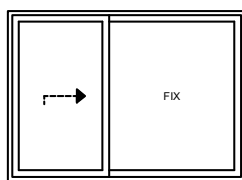

Schéma A3

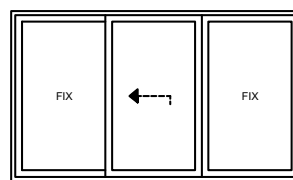

Schéma C

Kliky HS PREMIUM

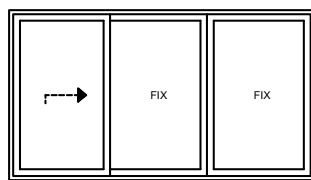
Standardně je HS portál osazen jednostrannou klikou Atlanta s madélkem na venkovní straně. Na objednávku je možné osadit kliky oboustranně s uzamykatelnou vložkou dle vzorníku.

ATLANTA

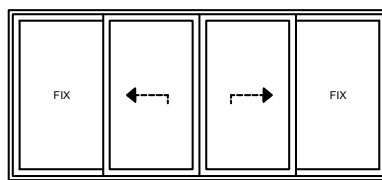
Materiál: Hliník

Barva:



Bílá

Stříbrná



Hnědá

Bronz



RONNY

Materiál: Hliník

Barva:



Nerez

Černý mat



RONNY UZAMYKATELNÝ

Materiál: Hliník

Barva:



Nerez

Černý mat



Vchodové dveře

WINDOWSTAR VCHODOVÉ DVEŘE SENDVIČOVÉ 78 S HLINÍKOVÝM OPLÁŠTĚNÍM



Vchodové dveře SENDVIČOVÉ 78 jsou určeny pro objekty s vysokými nároky na energetickou úsporu. Dveře se vyznačují vysokou spolehlivostí, snadnou údržbou a moderním designem.

Rám dveří se vyrábí z lepených třívrstvých dřevěných profilů. Rám křídla je tvořen z lepených třívrstvých dřevěných profilů a ocelové výztuhy. Při výběru je možné volit ze tří druhů dřevin: smrk, modřín a dub. Vnější strana rámu a křídla je ve výrobě opláštěná hliníkovými profily, které chrání dřevěnou část před povětrnostními vlivy. Rámy se dodávají ošetřené lazuroou nebo přírodním olejem v barvě dle vzorníku. Pro hliníkové profily je na výběr paleta barevných odstínů nebo imitací dekoru dřeva. Výplň dveří tvoří dřevěná sendvičová konstrukce. Ve výplni je možné mít zasklení tvořené izolačním trojsklem.

V základním provedení jsou dveře osazeny bezpečnostním pětibodovým kováním s automatickým zamykáním KfV AS 3600 s bezpečnostní vložkou a pěti klíči. Křídlo je zavěšeno třemi silnými panty Baka 4010. Dveře jsou dodávány s nízkým izolačním prahem. Za příplatek je možné také objednat zámek s motorickým ovládáním a dalšími doplňky. Příplatková výbava musí být zadána již při poptávce. Možnosti lze probrat s oblastním zástupcem Stavebnin DEK.

ZASKLENÍ

SOUČINTEL PROSTUPU TEPLA
DVEŘÍ (U_D)

$U_g = 0,5 \text{ W} \cdot \text{m}^{-2} \cdot \text{K}^{-1}$

$1,0 \text{ W} \cdot \text{m}^{-2} \cdot \text{K}^{-1}$

Poznámka:

Součinitel prostupu tepla byl stanoven dle ČSN EN ISO 10077-1. Dostupné také ve verzi FLAT, kdy je zalícovaný profil rámu a křídla.



Designové varianty křídel

Sendvičová křídla představují prémiové řešení dřevohliníkových vstupních dveří. Tyto výplně jsou vhodné pro moderní budovy. Výplně se vyznačují snadnou údržbou, vysokou pevností a odolností

proti povětrnostním vlivům. Výplně sendvičových dveří mají shodnou tloušťku jako rám křídla. Rám křídla je výplně zcela zakryt a dveře tak mají kompaktní vzhled.

Nejprodávanější modely výplně řady SOLUTION LINE

Modely této řady se vyznačují jednoduchým designem s průběžnými liniemi.



Nejprodávanější modely výplně řady SOLUTION ART

Modely této řady se vyznačují moderním designem. V nabídce je široký výběr variant prosklení.



Nejprodávanější modely výplně řady SQUARE

Modely této řady se vyznačují moderním designem zaměřeným na geometrické prvky.



WINDOWSTAR VCHODOVÉ DVEŘE RÁMOVÉ 78 S HLINÍKOVÝM OPLÁŠTĚNÍM

Vchodové dveře RÁMOVÉ 78 představují optimální volbu pro splnění všech základních požadavků na kvalitní vstupní dveře. Dveře se vyznačují vysokou spolehlivostí a snadnou údržbou. Rám dveří i křídla se vyrábí z lepených třívrstvých dřevěných profilů. Při výběru je možné volit ze tří druhů dřevin: smrk, modřín a dub. Vnější strana rámu a křídla je ve výrobě oplášťena hliníkovými profily, které chrání dřevěnou část před povětrnostními vlivy. Rámy se dodávají ošetřené lazurou nebo přírodním olejem v barvě dle vzorníku. Pro hliníkové profily je na výběr paleta barevných odstínů nebo imitací dekoru dřeva. Výplň dveří tvoří vložený PUR panel nebo izolační trojsklo, případně také kombinace panelu a zasklení.

V základním provedení jsou dveře osazeny bezpečnostním pětibodovým kováním s automatickým zamykáním KFV AS 3600 s bezpečnostní vložkou a pěti klíči. Křídlo je zavěšeno třemi silnými panty Baka 4010. Dveře jsou dodávány s nízkým izolačním prahem. Za příplatek je možné také objednat zámek s motorickým ovládáním a dalšími doplňky. Příplatková výbava musí být zadána již při poptávce. Možnosti lze probrat s oblastním zástupcem Stavebnin DEK.

ZASKLENÍ

$$U_g = 0,5 \text{ W} \cdot \text{m}^{-2} \cdot \text{K}^{-1}$$

SOUČINTEL
PROSTUPU TEPLA
DVEŘÍ (U_D)

$$1,1 \text{ W} \cdot \text{m}^{-2} \cdot \text{K}^{-1}$$

Poznámka:

Součinitel prostupu tepla byl stanoven dle ČSN EN ISO 10077-1. Dostupné také ve verzi FLAT, kdy je zalícovaný profil rámu a křídla.

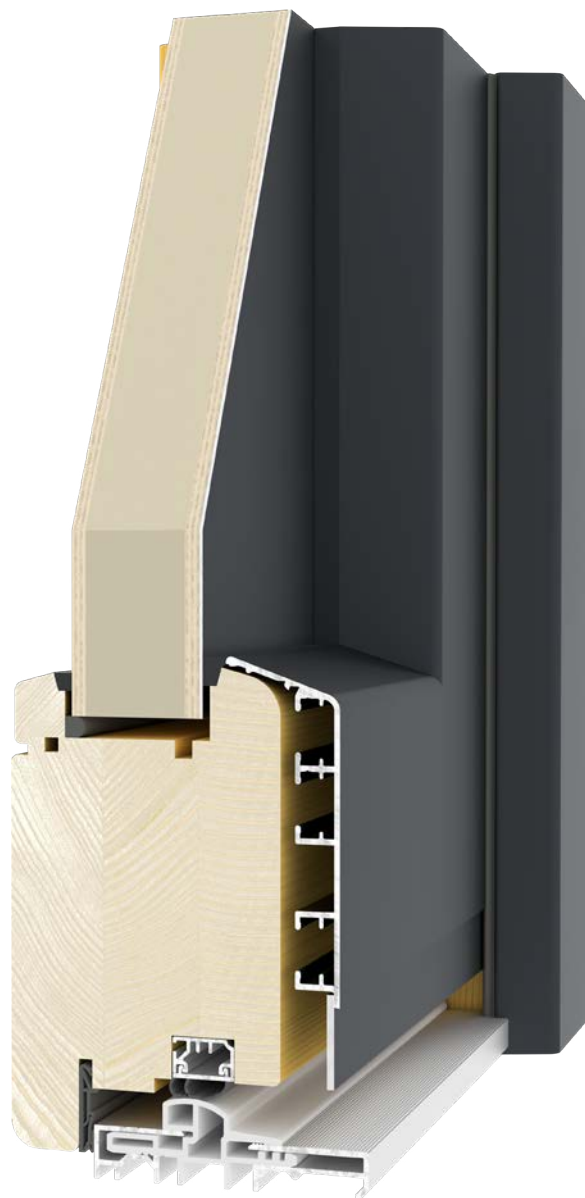

Designové varianty křídel

Rámová křídla představují standardní a ekonomické řešení dřevohliníkových vstupních dveří. Tyto výplně jsou vhodné pro tradiční budovy. Výplně se vyznačují snadnou údržbou a vysokou odolností proti povětrnostním vlivům. Výplně rámových dveří se osazují do zasklívací drážky profilu křídla a upevňují se osazením zasklívací lišty. Vložená výplň zachovává viditelný rám křídla.

Nejprodávanější modely výplní řady NATUREALU

Modely této řady se vyznačují důrazem na jednoduchost a čistotu tradičního designu. V nabídce je široký výběr variant prosklení.



Možnosti provedení dřevohliníkových oken a dveří

Možnosti volby druhu dřeva, povrchové úpravy dřeva, zasklení, okenních a dveřních kování, klik a madel jsou shodné s možnostmi dřevěných oken WINDOWSTAR. Informace jsou uvedeny v kapitole Možnosti provedení dřevěných oken a dveří na str. 104.

POVRCHOVÁ ÚPRAVA HLINÍKOVÉHO OPLÁŠTĚNÍ

Povrch hliníkových profilů pro okna a dveře WINDOWSTAR je ošetřen technologií práškového lakování. Lakování lze provést standardními barvami dle vzorníku nebo imitací dekoru dřeva.



Standardní odstíny vnějšího hliníkového opláštění

Tento vzorník je dostupný pro okna, dveře i HS portály.

Signalgrau



RAL 7004

Anthrazitgrau



RAL 7016

Verkehrsweiss



RAL 9016

**Weissaluminium
Metallic Glatt**



RAL 9006

**Graualuminium
Metallic Glatt**



RAL 9007

Ockerbraun



RAL 8001

Lehm Braun



RAL 8003

Rehbraun



RAL 8007

Schokobraun

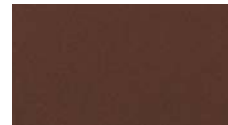

RAL 8017

Moosgrün



RAL 6005

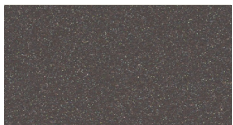

DB703

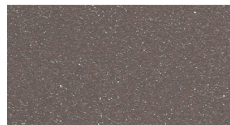

DM 02
Grau Marmor



DM 03
Braun Marmor

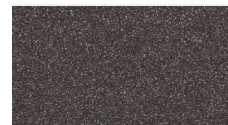

Cast Iron



Precious Sand



Rostiges Eisen

Imitace dekoru dřeva hliníkového opláštění

Tento vzorník je dostupný pouze pro okna a dveře.

Golden Oak



Kirsch 1



Kirsch 3

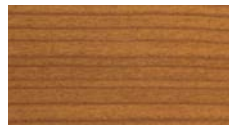

Douglas 1

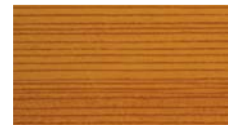

Douglas 2



Douglas 3



Wenge





Dřevěná okna a dveře

E

94 Okna a balkónové dveře

WINDOWSTAR PASSIV 92

WINDOWSTAR INOVA 80

96 Posuvné a skládací systémy

WINDOWSTAR HS NATUR

98 Vchodové dveře

WINDOWSTAR SUNSEITN

WINDOWSTAR vchodové dveře SENDVIČOVÉ 78

WINDOWSTAR vchodové dveře RÁMOVÉ 78

104 Možnosti provedení dřevěných oken a dveří

Druh dřeva

Povrchová úprava dřeva

Okapnice

Zasklení

Okenní kliky

Krytky na panty oken

Dveřní kování a madla

Okna a balkónové dveře

WINDOWSTAR PASSIV 92



Řada oken a balkónových dveří PASSIV 92 je vhodná pro budovy s vysokými nároky na energetickou úsporu, zejména pro pasivní budovy. Řada oken PASSIV 92 se vyznačuje skvělými tepelnětechnickými vlastnostmi a klasickým vzhledem s okapnicí.

Rámy se vyrábí z lepených čtyřvrstevých dřevěných profilů. Při výběru je možné volit ze dvou druhů dřevin: smrk a modřín. Vnější strana rámu a křídla je ve výrobě opatřena hliníkovou okapnicí, která chrání vysoce exponované části dřevěných rámu před povětrnostními vlivy. Rámy se dodávají ošetřené lazurou nebo přírodním olejem v barvě dle vzorníku. Pro hliníkové okapnice je na výběr paleta těchto barevných odstínů: stříbrná, bronz, tmavě hnědá, bílá. Pro zasklení oken a balkónových dveří PASSIV 92 je použito izolační trojsklo.

ZASKLENÍ	SOUČINTEL PROSTUPU TEPLA OKNA (U_w)
$U_g = 0,5 \text{ W}\cdot\text{m}^{-2}\cdot\text{K}^{-1}$	$0,72 \text{ W}\cdot\text{m}^{-2}\cdot\text{K}^{-1}$

Poznámka:

Součinitel prostupu tepla byl stanoven dle ČSN EN ISO 10077-1.

U balkónových dveří je možné zvolit nízký práh se stavební výškou 30 mm s vnitřním a vnějším dorazovým těsněním.

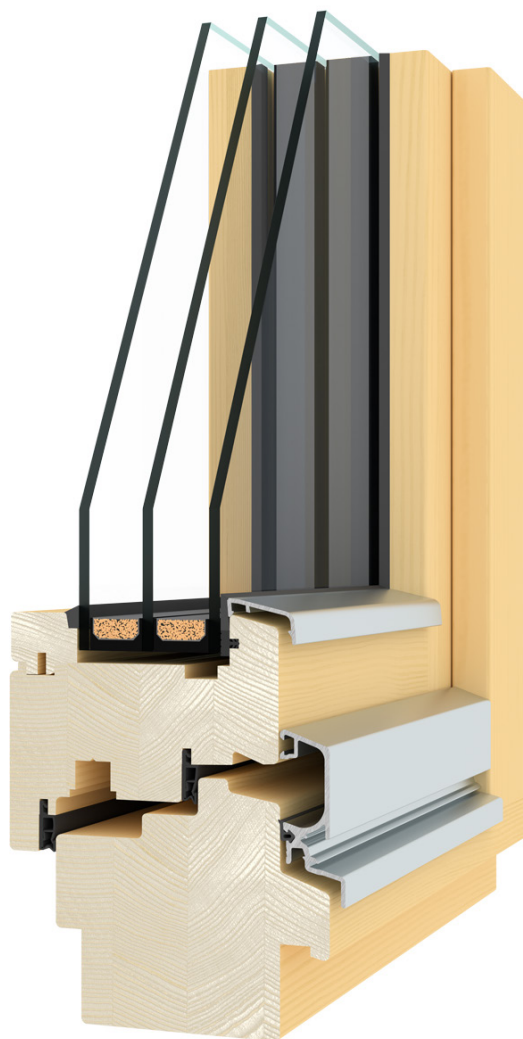

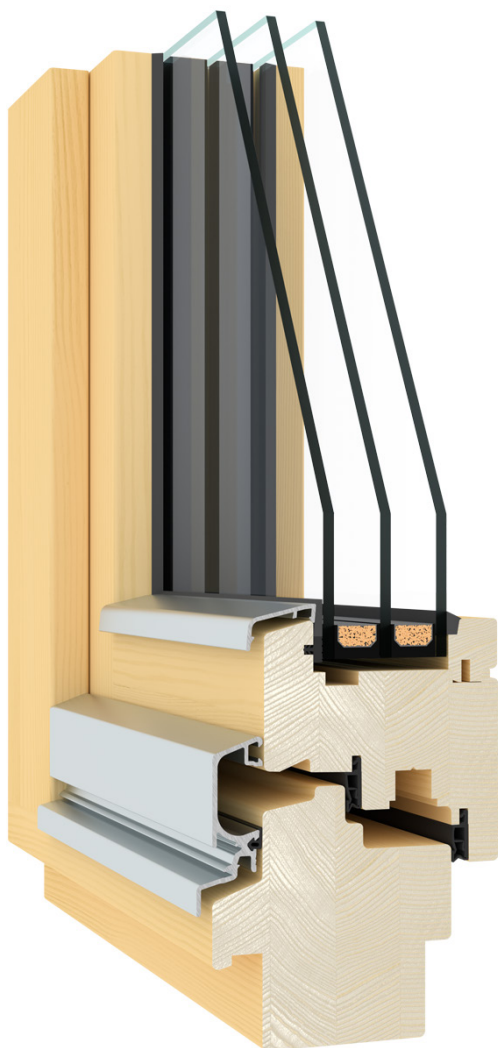

WINDOWSTAR INOVA 80

Modelová řada INOVA 80 představuje kvalitní a ekonomicky úsporné řešení pro okna a balkónové dveře. Řada oken INOVA 80 se vyznačuje dobrými tepelnětechnickými vlastnostmi a malou konstrukční hloubkou profilu s klasickým vzhledem s okapnicí.

Rámy se vyrábí z lepených čtyřvrstvých dřevěných profilů. Při výběru je možné volit ze dvou druhů dřevin: smrk a modřín. Vnější strana rámu a křídla je ve výrobě opatřena hliníkovou okapnicí, která chrání vysoce exponované části dřevěných rámu před povětrnostními vlivy. Rámy se dodávají ošetřené lazuroou nebo přírodním olejem v barvě dle vzorníku. Pro hliníkové okapnice je na výběr paleta těchto barevných odstínů: stříbrná, bronz, tmavě hnědá, bílá. Pro zasklení oken a balkónových dveří INOVA 80 je použito izolační trojsklo.

ZASKLENÍ

$$U_g = 0,5 \text{ W} \cdot \text{m}^{-2} \cdot \text{K}^{-1}$$

SOUČINITEL
PROSTUPU TEPLA
OKNA (U_w)

$$0,83 \text{ W} \cdot \text{m}^{-2} \cdot \text{K}^{-1}$$

Poznámka:

Součinitel prostupu tepla byl stanoven dle ČSN EN ISO 10077-1.

U balkónových dveří je možné zvolit nízký práh se stavební výškou 30 mm s vnitřním a vnějším dorazovým těsněním.



Posuvné a skládací systémy

WINDOWSTAR HS NATUR



Zdvížeň-posuvný systém HS NATUR je určen uživatelům, kteří vyžadují bezbariérový průchod a velkou průchozí šířku. Portál HS NATUR se vyznačuje ostrými hranami rámu křídla.

Rám portálu i křídla se vyrábí z lepených čtyřvrstvých dřevěných profilů. Při výběru je možné volit ze dvou druhů dřevin: smrk a modřín. Rámy se dodávají ošetřené lazuroou nebo přírodním olejem v barvě dle vzorníku. Pro zasklení portálu HS PREMIUM je použito izolační trojsklo.

Portál HS NATUR umožňuje snadné otevření na průchozí šířku až 3m. Při otevření se vytvoří komfortní průchod do exteriéru, např. na terasu nebo do zahrady. Vytvořený průchod je bezbariérový. Díky velkým proskleným plochám umožňuje ideální prosvětlení interiéru. Otevření se provádí posuvem křídla po kolejnici, a tak otevřené dveře nezabírají prostor v interiéru a nehrozí riziko jejich zabouchnutí průvanem. Otočením kliky se křídlo mírně nadvedne, tím se odbrzdí a následně jde lehce odsunout do strany. Portál HS NATUR se snadno ovládá. I vícekřídle konstrukce lze posunovat bez vynaložení velké síly. Za příplatek lze portál vybavit tlumiči dorazu při otvírání i zavírání.



ZASKLENÍ

$$U_g = 0,5 \text{ W} \cdot \text{m}^{-2} \cdot \text{K}^{-1}$$

SOUČINITEL
PROSTUPU TEPLA
DVEŘÍ (U_D)

$$0,87 \text{ W} \cdot \text{m}^{-2} \cdot \text{K}^{-1}$$

Poznámka:

Součinitel prostupu tepla byl stanoven dle ČSN EN ISO 10077-1.

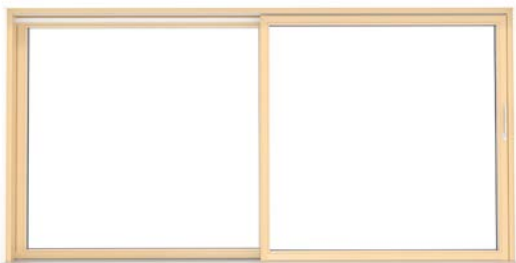

MEZNÍ ROZMĚRY HS PREMIUM

minimální šířka*	2 200 mm
Minimální celková výška	2 000 mm
Maximální celková šířka**	7 400 mm
Maximální celková výška	2 700 mm
Maximální hmotnost zasklení křídla	400 kg

* Při volbě úzkého portálu může docházet k tzv. „kopání křídla“. To je způsobeno použitím úzkého a vysokého křídla. Maximální doporučený poměr šířky k výšce je 1 : 2,5.

** Maximální celková šířka je závislá na variantně provedení, celkové výšce a váze zasklení křídla.

Možnosti volby otevírání a klik jsou shodné s možnostmi dřevohliníkového portálu WINDOW STAR HS PREMIUM. Informace jsou uvedeny v kapitole WINDOW STAR HS PREMIUM na str. 84.



Vchodové dveře

WINDOWSTAR SUNSEITN



Vchodové dveře SUNSEITN jsou určeny pro objekty s vysokými nároky na energetickou úsporu. Dveře se vyznačují vysokou spolehlivostí, snadnou údržbou a moderním designem.

Rám dveří se vyrábí z lepených třívrstvých dřevěných profilů. Na objednávku lze rám dveří opatřit hliníkovým opláštěním. Rám křídla je tvořen z lepených třívrstvých dřevěných profilů a ocelové výtuhy. Rámy dveří se vyrábí z dubu. Vnější strana křídla je ve výrobě opláštěná sařenou deskou. Ta dává dveřím typický vzhled a chrání křídlo před povětrnostními vlivy. Rámy se dodávají ošetřené lazuru nebo přírodním olejem v barvě dle vzorníku. Výplň dveří tvoří dřevěná sendvičová konstrukce překrytá dřevěnou deskou. Výplň lze nechat zasklít izolačním trojsklem.

V základním provedení jsou dveře osazeny bezpečnostním pětibodovým kováním s automatickým zamykáním KFV AS 3600 s bezpečnostní vložkou a pěti klíči. Křídlo je zavěšeno třemi silnými panty Baka 4010. Dveře jsou dodávány s nízkým izolačním prahem. Za příplatek je možné také objednat zámek s motorickým ovládáním a dalšími doplňky. Příplatková výbava musí být zadána již při poptávce. Možnosti lze probrat s oblastním zástupcem Stavebnin DEK.



ZASKLENÍ

$U_g = 0,5 \text{ W}\cdot\text{m}^{-2}\cdot\text{K}^{-1}$

SOUČINITEL
PROSTUPU TEPLA
DVEŘÍ (U_d)

$1,0 \text{ W}\cdot\text{m}^{-2}\cdot\text{K}^{-1}$

Poznámka:

Součinitel prostupu tepla byl stanoven dle ČSN EN ISO 10077-1.

Designové varianty křídel

Sendvičová křídla s předsazenou stařenou deskou představují tradiční a luxusní řešení dřevěných vstupních dveří. Tyto výplně jsou vhodné pro moderní budovy s tradičním vzhledem. Výplně se vyznačují snadnou údržbou, vysokou pevností a odolností proti

povětrnostním vlivům. Výplně sendvičových dveří mají shodnou tloušťku jako rám křídla. Předsazená stařená deska zvětšuje tloušťku křídla a lícuje s povrchem rámu dveří. Viditelný rám dveří a křídlo tak tvoří jednu plochu s kompaktním vzhledem.

Nejprodávanejší modely výplní řady NATUREALU

Modely této řady se vyznačují moderním designem. V nabídce je široký výběr variant prosklení. Smrkovou stařenou deskou je možné zvolit ve světlejší nebo tmavší variantě.



tmavší varianta



světlejší varianta



rovina křídla a rámu

WINDOWSTAR VCHODOVÉ DVEŘE SENDVIČOVÉ 78

Vchodové dveře SENDVIČOVÉ 78 jsou určeny pro objekty s vysokými nároky na energetickou úsporu.

Dveře se vyznačují vysokou spolehlivostí, snadnou údržbou a moderním designem. Rám dveří se vyrábí z lepených třívrstvých dřevěných profilů. Rám křídla je tvořen z lepených třívrstvých dřevěných profilů a ocelové výztuhy. Při výběru je možné volit ze tří druhů dřevin: smrk, modřín a dub. Rámy se dodávají ošetřené lazurou nebo přírodním olejem v barvě dle vzorníku. Výplň dveří tvoří dřevěná sendvičová konstrukce. Výplň lze nechat zasklít izolačním trojsklem.

V základním provedení jsou dveře osazeny bezpečnostním pětibodovým kováním s automatickým zamykáním KFV AS 3600 s bezpečnostní vložkou a pěti klíči. Křídlo je zavěšeno třemi silnými panty Baka 4010. Dveře jsou dodávány s nízkým izolačním prahem. Za příplatek je možné také objednat zámek s motorickým ovládním a dalšími doplňky. Příplatková výbava musí být zadána již při poptávce. Možnosti lze probrat s oblastním zástupcem Stavebnin DEK.

ZASKLENÍ

$U_g = 0,6 \text{ W}\cdot\text{m}^{-2}\cdot\text{K}^{-1}$

SOUČINTEL PROSTUPU TEPLA DVEŘÍ (U_D)

$1,0 \text{ W}\cdot\text{m}^{-2}\cdot\text{K}^{-1}$

Poznámka:

Součinitel prostupu tepla byl stanoven dle ČSN EN ISO 10077-1. Dostupné také ve verzi FLAT, kdy je zalicovaný profil rámu a křídla.

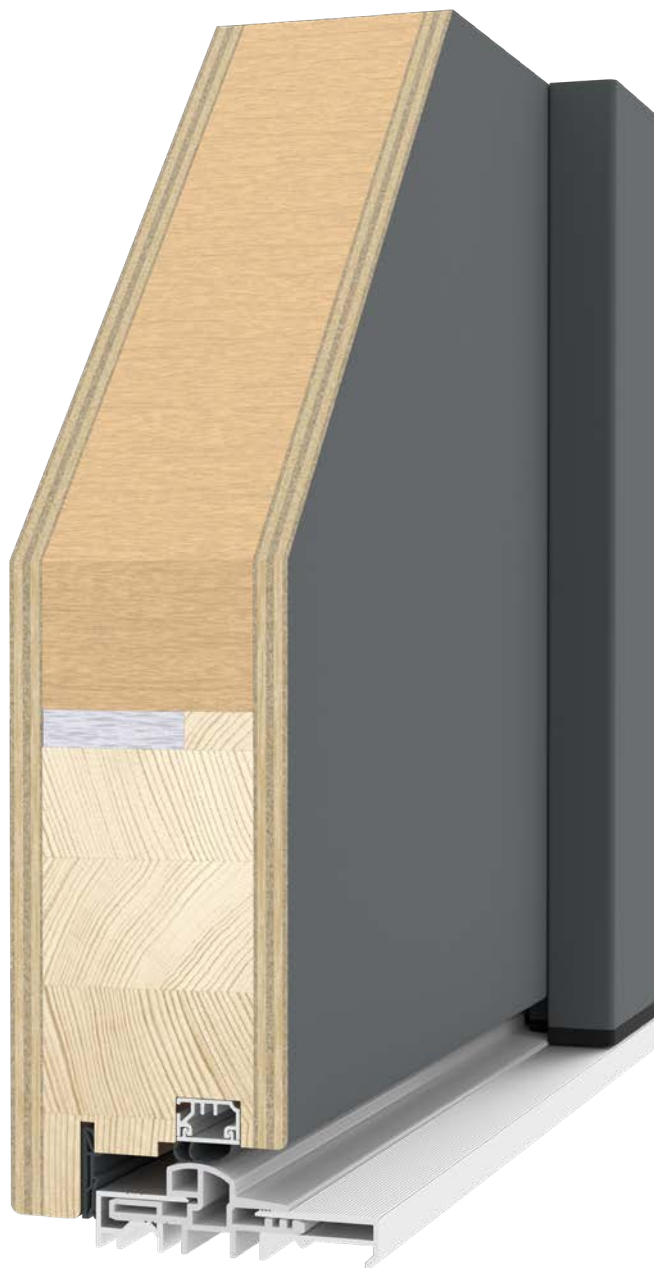

Designové varianty křídel

Sendvičová křídla představují prémiové řešení dřevěných vstupních dveří. Tyto výplně jsou vhodné pro moderní budovy. Výplně se vyznačují snadnou údržbou, vysokou pevností a odolností proti povětrnostním vlivům. Výplně sendvičových dveří mají shodnou tloušťku jako rám křídla. Rám křídla je výplní zcela zakryt a dveře tak mají kompaktní vzhled.

Nejprodávanější modely výplní řady ART

Modely této řady se vyznačují moderním designem. V nabídce je široký výběr variant prosklení.



Nejprodávanější modely výplní řady LINE

Modely této řady se vyznačují jednoduchým designem s průběžnými liniemi.



Nejprodávanější modely výplní řady INLAY

Modely této řady kombinují moderní designové prvky s tradičním vzhledem, který představuje povrch ze stařené desky.



Nejprodávanější modely výplní řady WOODLINE

Modely této řady kombinují moderní designové prvky s tradičním vzhledem, který představuje povrch ze stařené desky.



WINDOWSTAR VCHODOVÉ DVEŘE RÁMOVÉ 78

Vchodové dveře RÁMOVÉ 78 představují optimální volbu pro splnění všech základních požadavků na kvalitní vstupní dveře. Dveře se vyznačují vysokou spolehlivostí a snadnou údržbou. Rám dveří i křídla se vyrábí z lepených třívrstevných dřevěných profilů. Při výběru je možné volit ze tří druhů dřevin: smrk, modřín a dub. Rámy se dodávají ošetřené lazuroou nebo přírodním olejem v barvě dle vzorníku. Výplň dveří tvoří vložený PUR panel nebo izolační trojsklo, případně také kombinace panelu a zasklení.

V základním provedení jsou dveře osazeny bezpečnostním pětibodovým kováním s automatickým zamykáním KFFV AS 3600 s bezpečnostní vložkou a pěti klíči. Křídlo je zavěšeno třemi silnými panty Baka 4010. Dveře jsou dodávány s nízkým izolačním prahem. Za příplatek je možné také objednat zámek s motorickým ovládáním a dalšími doplňky. Příplatková výbava musí být zadána již při poptávce. Možnosti lze probrat s obchodním zástupcem Stavebnin DEK.

ZASKLENÍ

$U_g = 0,6 \text{ W}\cdot\text{m}^{-2}\cdot\text{K}^{-1}$

SOUČINTEL PROSTUPU TEPLA DVEŘÍ (U_D)

$1,1 \text{ W}\cdot\text{m}^{-2}\cdot\text{K}^{-1}$

Poznámka:

Součinitel prostupu tepla byl stanoven dle ČSN EN ISO 10077-1. Dostupné také ve verzi FLAT, kdy je zalícovaný profil rámu a křídla.



Designové varianty křídel

Rámová křídla představují tradiční a ekonomické řešení dřevěných vstupních dveří. Tyto výplně jsou vhodné pro tradiční budovy. Výplně se snadno udržují a jsou odolné proti povětrnostním vlivům.

Výplně rámových dveří se osazují do zasklívací drážky profilu křídla a upevňují se osazením zasklívací lišty. Vložená výplň zachovává viditelný rám křídla.

Nejprodávanější modely výplní řady ART

Modely této řady jsou provedeny v tradičním designu. V nabídce je široký výběr variant prosklení.



Možnosti provedení dřevěných oken a dveří

DRUH DŘEVA

Pro výrobu dřevěných oken a dveří se používá pečlivě vybrané, průmyslově vysušené dřevo. V nabídce pro okna a balkónové dveře jsou dva druhy dřeva: smrk

Smrk

Smrkové dřevo se vyznačuje snadnou opracovatelností. Dobře si udržuje svůj vzhled a barevnost. Zároveň dobře absorbuje lazury a barvy.

Modřín

Modřínové dřevo má dobrou odolnost a je středně tvrdé. Dřevo je odolné vůči houbám a hnilobě. Není vhodné pro bílé barvy a světlé odstíny.

Dub

Dubové dřevo se vyznačuje vysokou tvrdostí a odolností proti dřevokazným organizmům. Navíc vyniká výraznou kresbou.

Smrk cink (podélné napojení lamel)

Jedná se o smrkové dřevo, u kterého je znatelné podélné napojení dřevěných lepených profilů.

a modřín. Smrk lze použít také variantně jako smrk cink (podélné napojení lamel). Pro vstupní dveře lze zvolit i dub.

DRUHY DŘEVA	SMRK	MODŘÍN	SMRK CINK (PODÉLNÉ NAPOJENÍ LAMEL)	DUB
DŘEVOHLINÍKOVÉ VÝPLNĚ				
STRATOS PLAN B	✓	✓	×	×
ONE PREMIUM	✓	✓	×	×
CUBE 300	✓	✓	✓	×
VISION 200	✓	✓	✓	×
HS PREMIUM	✓	✓	✓	×
DVEŘE SENDVIČOVÉ 78	✓	✓	×	✓
DVEŘE RÁMOVÉ 78	✓	✓	×	✓
DŘEVĚNÉ VÝPLNĚ				
PASSIV 92	✓	✓	✓	×
INOVA 80	✓	✓	✓	×
HS NATUR	✓	✓	✓	×
SUNSEITN	×	×	×	✓
SENDVIČOVÉ 78	✓	✓	×	✓
RÁMOVÉ 78	✓	✓	×	✓



smrk

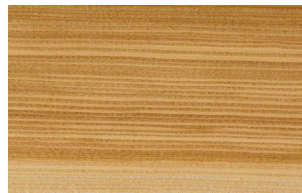

modřín



dub



smrk cink

POVRCHOVÁ ÚPRAVA

Rámy se dodávají ošetřené lazuroou nebo přírodním olejem v barvě dle vzorníku.

Úprava povrchu dřevěných oken je velice důležitá nejen pro jejich vzhled, ale hlavně pro jejich životnost a dlouhodobou funkčnost. Dřevěná okna jsou nabízená s úpravou povrchu hloubkovou impregnací a silnovrstvou

lazuroou ADLER v odstínech dle vzorníku. Další možností úpravy povrchu je nátěr v barvě dle standardu RAL. Na každou stranu okna lze zvolit jinou povrchovou úpravu. Nabídku povrchových úprav dřevěných oken WINDOW STAR naleznete ve vzorníku, který vám bude na vyžádání zapůjčen v prodejnách Stavebniny DEK.

Dřevo a dřevohliník



LIGNOPLUS
WS 1 – f



OREGON PINIE
WS 4



TANNE
WS 5



LINDE
WS 10



KASTANIE
WS 13



MAHAGONI
WS 16



NUSS DUNKEL
WS 18



EICHE DUNKEL
WS 20



WEISLASUR
WS 21



ENTERPRISE
WS 22



DIAMONG
(auf Eiche)

Přírodní barvy nativa pro dřevohliník



STANDART
WS 3



NATUREFFECT
WS 2



OREGON PINIE
WS 4 NAT



NATIVA
WS 26 NAT



LINDE
WS 10 NAT



KASTANIE
WS 13 NAT



NUSS DUNKEL
WS 18

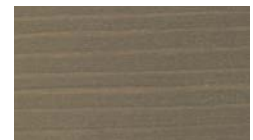

HINKELSTEIN
WS 23 NAT

OKAPNICE

Na spodním rámu okna a křídla dřevěných oken a balkonových dveří WINDOW STAR je osazena hliníková okapnice. Chrání nejvíce zatěžované části dřevěného rámu před přímým dopadem srážek a slunečního záření. Pro hliníkové okapnice je na výběr paleta barevných odstínů: stříbrná, bronz, tmavě hnědá, bílá.

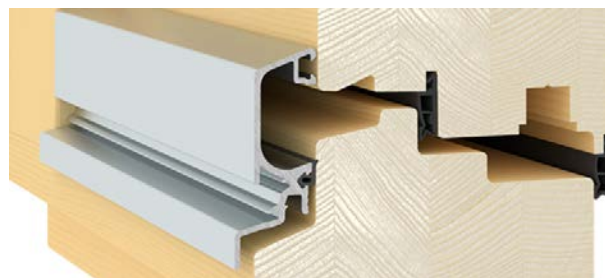

ZASKLENÍ

U oken a dveří, kde je požadováno omezení nebo vyloučení průhlednosti, lze zvolit ornamentální zasklení dle vzorníku.

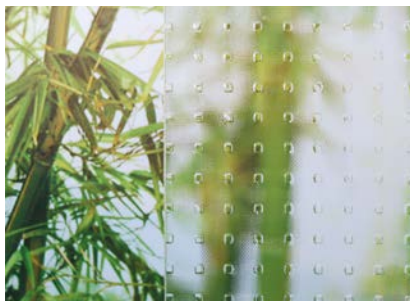

MasterCarre



Ornament 504 weiss



Satinato weiss



Silvit weiss



Vision (Chinchilla) weiss

OKENNÍ KLIKY

Okna a balkónové dveře jsou v základním provedení osazeny okenními klikami Hoppe Secustic typ Atlanta. Tento typ kliky je vybaven speciálním blokovacím mechanismem, který znemožňuje otočení kliky při

násilném pokusu o otevření okna zvenku. Za příplatek je možné dodat kliky Hoppe s pojistkou nebo klíčem. Za příplatek lze také dodat prémiové kliky dle vzorníku.

ATLANTA



RONNY



GALINA SQUARE



TOULON



KRYTKY NA PANTY OKEN

Standardně jsou panty dodávány ve stříbrné barvě bez krytek. Za příplatek je možné dodat krytky pantů v barvě dle vzorníku.



DVEŘNÍ KOVÁNÍ A MADLA

Vstupní dveře jsou standardně dodávány s bezpečnostní vložkou. Kování je možné dodat v provedení rozetovém nebo štítovém. Za příplatek je možné také dodat madla dle vzorníku.

Varianty rozetového kování

MALIBU SQUARE



Materiál:
Nerez

Provedení:
klika/klika
klika/koule

GALINA SQUARE



Materiál:
Nerez

Provedení:
klika/klika
klika/koule

RONNY



Materiál:
Nerez

Provedení:
klika/klika
klika/koule

Varianty štítového kování

STUTTGART



Materiál:
Hliník

Provedení:
klika/klika
klika/koule
klika/madlo

PAULA



Materiál:
Nerez

Provedení:
klika/klika
klika/koule

RONNY



Materiál:
Nerez

Provedení:
klika/klika
klika/koule

Varianty madel

KORFU

Rovné přichycení 90°



Materiál:
Nerez

Barva:



Nerez

Černý
mat

Délka (mm):

Nerez: 400, 600, 800, 1 000, 1 200,
1 400, 1 600, 1 800

Černý mat: 800, 1 000

KOS

Šikmé přichycení 45°



Materiál:
Nerez

Délka (mm):

400, 600, 800, 1 000, 1 200, 1 400,
1 600, 1 800

KRETA 90°



Materiál:
Nerez

Barva:



Nerez

Černý
mat

Délka (mm):

Nerez: 400, 600, 800, 1 000, 1 200,
1 400, 1 600, 2 000

Černý mat: 1 000, 1 600



Stínicí technika

F

112 Venkovní žaluzie CLIMAX

Způsoby montáže
Typy lamel
Povrchová úprava
Způsob ovládání

118 Venkovní rolety CLIMAX

Způsoby montáže
Roletové lamely
Povrchová úprava
Způsob ovládání

122 Venkovní pergoly

SB 350
SB 400

Venkovní žaluzie CLIMAX

ZPŮSOBY MONTÁŽE

Montáž pod přiznaný krycí plech

Žaluzie se nejčastěji umísťuje pod nadpraží okenního otvoru nebo se zapustí do tepelné izolace fasády nad okenním otvorem. Pohledovým prvkem je krycí plech, který chrání nosič i svazek lamel před povětrnostními vlivy. Tento způsob montáže je vhodný pro novostavby, rekonstrukce i pro dodatečnou montáž. Barvu krycího plechu lze sjednotit s barvou lamel nebo okna. Vodicí lišty se upevňují na rám okna nebo do zdiva.

Montáž do přiznané plechové schránky Comfort

Jedná se o alternativu montáže pod krycí plech. Používá se v případech, kdy není možné spolehlivě ukotvit horní nosič žaluzie do nosné konstrukce. Nosným prvkem jsou vodicí lišty ukotvené do ostění. Krycí schránka je nasazena na vodicích lištách. Schránku lze dodat s integrovanou tepelnou izolací tl. 20 nebo 40 mm na zadní

straně. Schránku a vodicí lišty nelze předsadit před líc obvodové konstrukce. Žaluzie musí být umístěna v okenním otvoru nebo být zapuštěna do tepelné izolace fasády. Tento způsob montáže je vhodný pro rekonstrukce i pro dodatečnou montáž. Barvu krycího plechu lze sjednotit s barvou lamel nebo okna.

Montáž do skryté schránky PS

Tato montáž je určena pro stavby, kde je nově instalován kontaktní zateplovací systém ETICS. Schránka se umísťuje nad okenní otvor a pomocí úhelníků se upevňuje k nosné stěně. Při následné montáži systému ETICS dojde k zabudování schránky do tepelné izolace a při pohledu na okno je skrytá. Vytažené žaluzie nejsou vidět z exteriéru ani z interiéru. Schránka PS je vyrobená vždy na míru z desek z lisovaného polyuretanu. Jejich rozměr vychází z rozměru okenního otvoru a typu lamely žaluzie. Jednotlivé schránky je možné napojovat a vytvořit tak dlouhou schránku například nad pásovým oknem. Napojení lze provést také v nároží budovy. Požadavek na napojování je nutné specifikovat v objednávce schránek. Schránky se vyrábí ve třech provedeních.

Na čelní straně schránky je umístěna hliníková lišta s okapničkou u které se ukončuje základní vrstva a tenkovrstvá omítka. Za příplatek lze dodat schránku s širší lištou, nad kterou lze na schránku nalepit tepelnou izolaci v tloušťce do 25 mm. Nalepením tepelné izolace se omezí riziko tvorby trhlin v omítce kolem schránky. Povrchovou úpravu vnitřní strany schránek tvoří nátěr šedou fasádní barvou. Žaluzie mohou být vedeny přiznanými vodicími lištami upevněnými na rám okna nebo do zdiva. V případě požadavku na zapuštěné vedení žaluzií lze použít volitelný doplněk, izolační panel IP s přípravou pro vložení vodicí lišty. Izolační panely IP se kotví pomocí úhelníků k rámu okna nebo k nosné stěně.

PSL Základní varianta s průřezem ve tvaru L, bez zadní strany. Při použití této varianty je nutné zajistit omítnutí zdiva před montáží schránky. Zdivo za schránkou musí mít dostatečnou hodnotu součinitele prostupu tepla nebo musí být zdivo opatřeno tepelnou izolací v potřebné tloušťce.

PSU Standardní varianta schránky s průřezem ve tvaru U. Zdivo za schránkou musí mít dostatečnou hodnotu součinitele prostupu tepla nebo musí být zdivo opatřeno tepelnou izolací v potřebné tloušťce.

PSI Nadstandardní varianta schránky s průřezem ve tvaru U. Její zadní stěna je tvořena deskou tepelné izolace z PIR tl. 20, 30, 40, 50 nebo 60 mm.



PSL

PSU

PSI



Montáž do systémového překladu Heluz a Porotherm

Pro osazení žaluzií lze použít systémové překlady:

Překlad Heluz Family 3in1 nosný

Nosný žaluziový a roletový překlad Heluz

Překlad Porotherm KP Vario UNI

Tento způsob montáže je vhodný pouze pro novostavby. S osazením překladu je nutné počítat už v projektu. Překlady se osadí už v hrubé stavbě. Samotná montáž žaluzií může proběhnout i po delší době od dokončení stavby.



Montáž pod přiznaný krycí plech



Montáž do přiznané plechové schránky Comfort



Montáž do skryté schránky PS



Montáž do systémového překladu Heluz a Porotherm



TYPY LAMEL

Lamely venkovních žaluzií jsou dodávány ve variantách typu Z, T, C, F a E. Vyrábí se z hliníku a liší se velikostí, odolností proti větru a účinností zastínění. Porovnání jednotlivých typů lamel je uvedeno v Tabulce 10: Porovnání typů lamel.

Tvar a šířka lamely

Lamely jsou označeny písmeny, která odpovídají jejich tvaru, a číslem odpovídajícím šířce lamely v mm, například Z-70. Užší lamely jsou vhodné v případě úzkého ostění nebo při požadavku na menší propustnost světla při otevřené žaluzii. Širší lamely jsou vhodné pro okna větší výšky.

Odolnost proti větru

Na odolnost proti větru má vliv tvar a šířka lamel. Nejvyšší odolnost mají lamely typu Z a C. Odolnost celého pole žaluzií je dána způsobem vedení žaluzií. Vedení žaluzií vodicím profilem je odolnější než vedení lankem. Odolnost proti větru s narůstající výškou zastínění klesá.

Účinnost zastínění

Lamely typu Z, T a S na sebe při sklopení doléhají. Tím je zajištěna vysoká účinnost zastínění. Hrany těchto lamel jsou opatřeny gumovým těsněním, které zabraňuje vzniku hluku při dovírání a při větrném počasí. Lamely typu T, C, F a EXT lze naklápět na obě strany. Díky tomu je možné lépe ovládat míru prosvětlení interiéru. Lze také omezit možnost pohledu do interiéru. Tyto typy lamel se při maximálním naklonění nedotýkají a jejich účinnost zastínění je nižší.

Výška svazku žaluzií po vytažení

V případě dodatečné montáže žaluzií umístěných do nadpraží je vhodné volit lamely, které mají při vytažení nízký svazek tak, aby prosklená plocha okna byla schránkou s žaluziemi zakryta co nejméně. Nízký svazek mají lamely typu F a EXT.

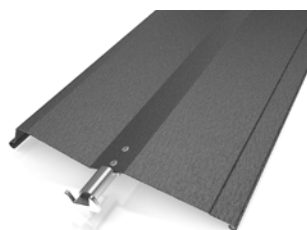

Z-90 NOVAL

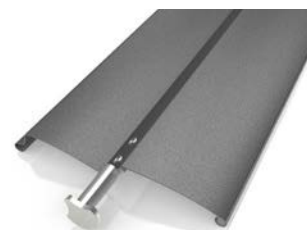

Z-70

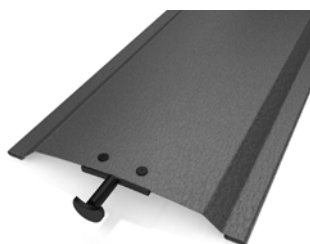

T-80

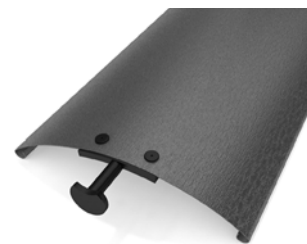

C-80



C-80 VENTAL

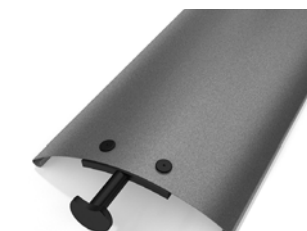



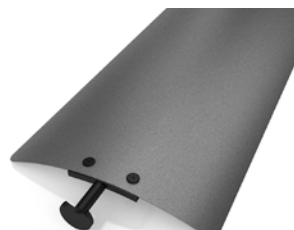

C-60

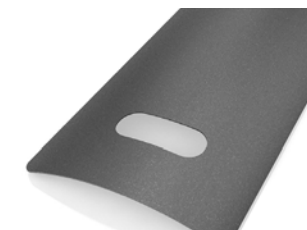

F-80

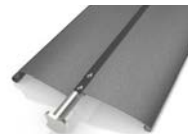
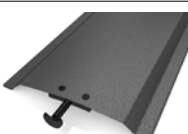
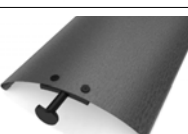

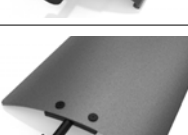
EXT-50

TYP LAMELY	ODOLNOST PROTI VĚTRU	ÚČINNOST ZASTÍNĚNÍ	VÝŠKA SVAZKU ŽALUZÍ PO VYTAŽENÍ (mm)		POVRCHOVÁ ÚPRAVA
			MIN.	MAX.	
LAMELY VHODNÉ PRO VÝŠKU ŽALUZÍ OD 500mm DO 5 000mm					
Z-90 NOVAL 	● ● ● ● ○	● ● ● ● ○	140	360	25 odstínů
Z-70 	● ● ● ● ●	● ● ● ● ○	170	450	10 odstínů
T-80 	● ● ● ● ○	● ● ● ● ○	150	340	25 odstínů
C-80 	● ● ● ● ○	● ● ● ○ ○	160	500	25 odstínů
C-80 VENTAL 	● ● ● ● ●	● ● ● ○ ○	145	380	25 odstínů
C-60 	● ● ● ● ●	● ● ● ○ ○	200	540	5 odstínů
F-80 	● ● ● ○ ○	● ● ○ ○ ○	135	265	10 odstínů
LAMELY VHODNÉ PRO VÝŠKU ŽALUZÍ OD 500mm DO 4 000mm					
EXT-50 	● ○ ○ ○ ○	● ● ○ ○ ○	135	220	14 odstínů

Tabulka 10: Porovnání typů lamel

POVRCHOVÁ ÚPRAVA

Za příplatek dodávají Stavebniny DEK také žaluzie v téměř jakékoliv barvě RAL. V požadované barvě dodají Stavebniny DEK také komponenty žaluzií, jako vodící a spodní profily nebo krycí plechy. Dostupné varianty pro jednotlivé lamely jsou uvedeny ve vzorníku níže.

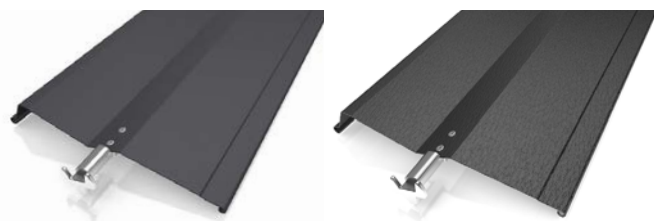

Porovnání hladkého a strukturovaného povrchu

C-60* Z-70** F-80**

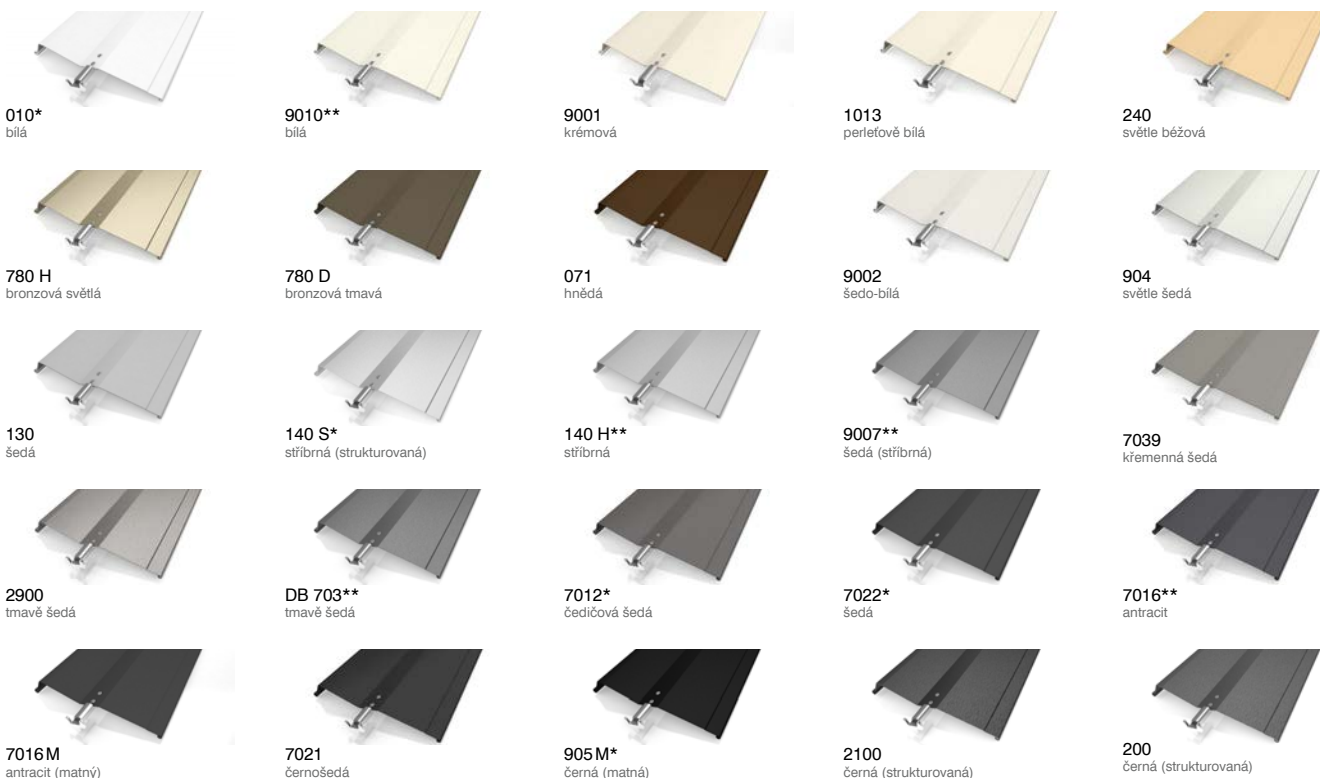

ZPŮSOB OVLÁDÁNÍ

Venkovní žaluzie je možné ovládat ručně nebo pomocí motoru.

Ruční ovládání

Základní a nejlevnější způsob ovládání žaluzií je ruční ovládání pomocí kliky nebo šňůry. Tyto ovládací prvky jsou dovedeny do interiéru otvorem ve zdivu nebo v rámu okna. Žaluzie je tak možné naklápět, vytahovat nebo stahovat.

Motorové ovládání

Komfortnější způsob ovládání žaluzií je pomocí motorových pohonů. Ve Stavebninách DEK je možné také objednat motory s prémiovými funkcemi. Mezi tyto funkce patří například detekce překážky při chodu nahoru. Tato funkce zastaví pohyb žaluzií, jestliže narazí na překážku. Další prémiovou funkcí je ochrana proti poškození v případě přimrznutí. Pokud žaluzie přimrznou a motor zaznamená odpor při vytahování, žaluzie se zastaví a mírně uvolní, aby nebyly

napjaté. Mezi další prémiové vybavení patří například větrné nebo sluneční čidlo. Tato čidla žaluzie vytahují a zatahují v závislosti na síle větru nebo míře slunečního svitu. Motorový pohon lze ovládat nástěnným spínačem nebo dálkovým ovládním. Spínání žaluzií lze také napojit na řídicí systém chytré domácnosti. Tento systém může ovládat automatický pohyb žaluzií dle přednastavených scénářů.



Venkovní rolety CLIMAX

ZPŮSOBY MONTÁŽE

Roleta s příznanou schránkou

Schránka z hliníkového plechu se osazuje na rám okna nebo na nosnou konstrukci s provedenou omítkou. Tento způsob montáže se nejčastěji používá u rekonstrukcí, při výměně oken nebo při dodatečné montáži rolet. Schránku lze dodat ve 4 provedeních dle tvaru: zkosená – 20°, zkosená – 40°, bez zkosení – 90° a kulatá.

Montáž do skryté roletové schránky

Skryté schránky jsou vyrobeny z ohýbaného hliníkového plechu. Schránka se nejčastěji umísťuje do úrovně tepelné izolace fasády nad okenním otvorem. Při pohledu z exteriéru je viditelná pouze revizní klapka. Tento způsob montáže roletové schránky je vhodný pro novostavby a rekonstrukce zahrnující zateplení objektu. Standardně je na čelní straně boxu umístěna tepelná izolace XPS tl. 15 mm a hliníková lišta s okapničkou, u které se ukončuje základní vrstva a tenkovrstvá omítka. Na montáž skryté roletové schránky je nutné myslet v projektové fázi.

Montáž do systémového překladu Heluz a Porotherm

Pro osazení rolet lze použít systémové překlady:

- Překlad Heluz Family 3in1 nosný
- Nosný žaluziový a roletový překlad Heluz
- Překlad Porotherm KP Vario UNI

Tento způsob montáže je vhodný pouze pro novostavby. S osazením překladu je nutné počítat už v projektu. Překlady se osadí už v hrubé stavbě. Samotná montáž rolet může proběhnout i po delší době od dokončení stavby.



Montáž s příznanou schránkou – kulatá



Montáž s příznanou schránkou – kulatá



Montáž s příznanou schránkou – bez zkosení 90°



Montáž s příznanou schránkou – zkosená 20°



Montáž s příznanou schránkou – zkosená 45°



Montáž do skryté roletové schránky



Montáž do systémového překladu

ROLETOVÉ LAMELY

Roleta je tvořena jednotlivými lamelami a koncovou lištou. Porovnání jednotlivých typů lamel je uvedeno v Tabulce 11: Porovnání typu lamel.

Lamely

Lamely jsou vyráběny ve třech variantách. Lamely M 442, M 317 a M 328 jsou vyráběny z hliníku. Jejich profil je vyplněn PU pěnou. V horní části lamel je provedena perforace. Ta umožňuje zajistit částečný průnik světla do interiéru, pokud nejsou lamely zcela dovržené. Pokud uživatel požaduje kompletní zatemnění, nechá lamely při zavírání zcela dosednout. Roleta je zakončena koncovou lištou s gumovým těsněním. Lamely s_onro jsou prémiové lamely,

mají nízkou výšku a v jejich horní části jsou velké perforace. Pokud nejsou lamely zcela dovržené, propouští do interiéru více světla než hliníkové lamely a zároveň umožňují větrání. Plastové lamely představují levnější řešení ve srovnání s hliníkovými lamelami. Jsou vhodné zejména do menších oken, protože s větší šířkou jim výrazně klesá odolnost proti větru.

TYP LAMELY	VÝŠKA LAMELY (mm)	MINIMÁLNÍ ŠÍŘKA (mm)	MAXIMÁLNÍ ŠÍŘKA (mm)	MAXIMÁLNÍ PLOCHA (m ²)
M 442 	42	600	4000	8,5
M 317 	37		2900	6,5
M 328 	37		2700	5,8
PVC 37 	37		2000	3,0
S_onro 	10	800	2000	5,0

Tabulka 11: Porovnání typu lamel

Doplňky

Do schránky lze umístit také integrovanou síť proti hmyzu. Roleta a síť proti hmyzu se ovládají nezávisle na sobě. Síť lze ovládat pouze ručně a má 2 polohy, buď je plně vytažena, nebo stažena.

Požadavek na dodání integrované sítě proti hmyzu musí být specifikován již při objednání. Síť nelze namontovat dodatečně.

POVRCHOVÁ ÚPRAVA

Povrchová úprava roletových schránek a vodicích lišt je provedena lakováním v odstínu RAL, nebo za příplatek nakaširováním fólie v barvě oken dle vzorníku. Kompletní nabídku povrchových úprav naleznete u obchodního zástupce Stavebnin DEK.

Hliníkové lamely lze dodat v celkem 19 barvách dle uvedeného vzorníku. Lamely s_onro jsou vyráběny v 5 barvách. Plastové lamely jsou dodávány ve 3 barvách. Koncová lišta se dodává ve shodné barvě jako lamely.

Hliníkové lamely



01 Bílá



15 Krémová bílá



06 Krémová



04 Běžová



23 Světlá šedá



02 Šedá



07 Stříbrná

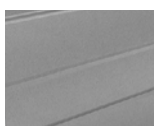

85 Šedá (stříbrná)



09 Bronz

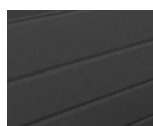

38 Antracit šedá



03 Hnědá



14 Hnědá světlá

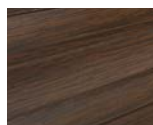

10 Imitace dřeva
ořech



12 Imitace dřeva
tmavá



13 Imitace dřeva
zlatý dub



11 Imitace dřeva
ořech



113 Mechová
zelená



116 Azurová
modrá

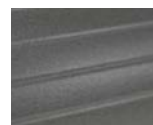

118 Tmavě šedá

Plastové lamely



01N Bílá



02N Šedá



62N Šedá santiago

s_onro lamely



9016 Bílá



9006 Stříbrná



9007 Šedá



DB 703 Tmavě šedá



7016 Antracitová

ZPŮSOB OVLÁDÁNÍ

Venkovní rolety je možné ovládat ručně nebo pomocí motoru.

Ruční ovládání

Rolety jsou standardně dodávány s ručním ovládáním pomocí šňůry nebo popruhu. Za příplatek lze objednat ovládání klikou, to je doporučeno zejména pro rolety větších rozměrů. Pro vedení ovládacích prvků od rolety do interiéru je nutné provést otvor ve zdivu, nebo v rámu okna.

Motorové ovládání

Rolety lze objednat také s motorovým pohonem. Na jeden ovládací prvek je možno přímo napojit nejvýše 5 motorem ovládaných rolet. Standardním řešením je ovládání nástěnným spínačem, který je propojen ovládacím kabelem s motorem rolety. Další možností je montáž rolety s motorem vybaveným přijímačem. Pak lze roletu ovládat dálkovým rádiovým ovladačem. Motorové ovládané rolety lze napojit i na systém chytré domácnosti, jako je například TaHoma switch od Somfy. Tento systém může ovládat

rolety dle přednastavených scénářů. Za příplatek lze motory vybavit prémiovými funkcemi. Mezi tyto funkce patří například detekce překážky při chodu rolety dolů. Tato funkce zastaví pohyb rolety, jestliže narazí na překážku. Další prémiovou funkcí je ochrana proti poškození v případě přimrznutí. Pokud roleta přimrzne a motor zaznamená odpor při vytahování, zastaví se chod rolety a motor automaticky uvolní napětí.



Venkovní pergoly

SB 350

Samostatně stojící pergola SB 350 je vyrobena z lakovaných hliníkových profilů. Zastřešení tvoří hliníkové lamely, které lze dle potřeby naklápět nebo zcela uzavřít. Pergola poskytuje ochranu před sluncem a mírným deštěm. Při sněhových srážkách musí být lamely natočeny do svislé polohy.

Šířka pergoly je 3 500 mm, délku lze vybrat ze čtyř možností. Konstrukci lze dodat v bílé nebo antracitové barvě, přičemž lamely jsou ve stejné barvě jako konstrukce. Lamely jsou vždy orientovány rovnoběžně s kratší stranou pergoly. Lamely se sklápí pomocí elektromotoru. Jejich šířka je 195 mm a osová vzdálenost 150 mm. Po úplném zavření vytvářejí lamely rovný povrch, který chrání prostor pod pergolou před deštěm menší intenzity. Voda je z lamel odváděna drážkami do sloupků. Strany pergoly lze za příplatek vybavit textilními (screenovými) roletami s motorovým pohonem.



VLASTNOST		POPIS
Typ		samostatně stojící
Rozměry	délka	3 400 mm 3 850 mm 4 300 mm 4 750 mm
	šířka	3 500 mm
	světla výška (celková výška)	2 500 (2 665) mm
Barva		bílá RAL 9016 antracitová RAL 7016
Úhel natočení lamel		0–90°
Možnost zakrytí stran pergoly		textilní (screenové) rolety
Osvětlení		ne
Doplňky		ne

SB 400

Pergola je dostupná ve dvou variantách: samostatně stojící nebo na upevnění k fasádě. Lze také objednat samostatný střešní rám s lamelami bez sloupků. Pergoly lze i modulově spojovat, což umožňuje flexibilní rozšíření. Pergola SB 400 je vyrobena z lakovaných hliníkových profilů. Zastřešení tvoří hliníkové lamely, které lze podle potřeby naklápět nebo zcela uzavřít. Pergola poskytuje ochranu před sluncem a mírným deštěm. Při sněhových srážkách musí být lamely natočeny do svislé polohy.

Šířku i délku pergoly lze přizpůsobit požadavkům investora. Při upevnění k fasádě lze zvolit požadovanou orientaci pergoly. Konstrukci lze dodat v bílé, antracitové nebo grafitové barvě, přičemž lamely jsou ve stejné barvě jako konstrukce. Za příplatek je možné dodat konstrukci i lamely v libovolném odstínu RAL. Lamely jsou vždy orientovány rovnoběžně s kratší stranou pergoly. Lamely se sklápí pomocí elektromotoru. Jejich šířka je 216 mm a osová vzdálenost 200 mm. Po úplném zavření vytvářejí lamely rovný povrch, který chrání prostor pod pergolou před deštěm menší intenzity. Voda je z lamel odváděna drážkami do sloupků. Strany pergoly lze za příplatek vybavit textilními (screenovými) roletami s motorovým pohonem, zasklením nebo žaluziemi. Dále je možné pergolu za příplatek vybavit LED osvětlením, sálavým ohříváčem nebo externími čidly. Sluneční čidlo například reaguje na sluneční paprsky a automaticky nastaví lamely do stínící pozice. Čidlo větru rozpozná silný vítr a lamely otevře, aby nebyly poškozeny, zatímco čidlo deště při detekci kapek lamely zcela uzavře.



VLASTNOST		POPIS
Typ		<p>samostatně stojící pro upevnění k fasádě samostatný střešní rám s lamelami</p>
Rozměry	délka	2 400–7 000 mm (po 200 mm)
	šířka	2 000–4 000 mm
	maximální světlá výška (celková výška)	2 788 (3 000) mm
Barva		<p>bílá RAL 9016 antracitová RAL 7016 grafitová FSM 71319 libovolná RAL (za příplatek)</p>
Úhel natočení lamel		0–90°
Možnost bočního krytí		<p>textilní (screenové) rolety zasklení žaluzie</p>
Osvětlení		<p>LED pásek podél vnitřního obvodu LED bodová světla</p>
Doplňky		<p>čidlo větru (otevře lamely při silném větru) čidlo slunce (naklopí lamely při přímém svitu slunce) čidlo větru a slunce čidlo deště (zcela zavře lamely při dešti) sálavý ohříváč</p>







Technické parametry oken a dveří

G

128 Plastová okna a dveře

WINDEK PVC CLIMA STAR 82
 WINDEK PVC CLIMA STAR 76
 WINDEK PVC TREND STAR
 WINDEK PVC HST CLIMASLIDE 82
 WINDEK PVC PSK
 WINDEK PVC CLIMA STAR 82 (vstupní dveře)
 WINDEK PVC TREND STAR (vstupní dveře)

132 Hliníková okna a dveře

ALUPROF MB-104 PASSIVE
 ALUPROF MB-86 PASSIVE
 ALUPROF MB-79
 ALUPROF MB-77 HS
 ALUPROF MB-78 EI
 ALUPROF MB-60 EI
 ALUPROF MB-45
 ALUPROF MB-104 PASSIVE (vstupní dveře)
 ALUPROF MB-86 PASSIVE (vstupní dveře)
 ALUPROF MB-79 (vstupní dveře)

137 Lehké obvodové pláště

ALUPROF MB-SR50 N
 ALUPROF MB-SR50 A

138 Dřevohliníková okna a dveře

WINDOWSTAR STRATOS PLAN B
 WINDOWSTAR ONE PREMIUM
 WINDOWSTAR CUBE 300
 WINDOWSTAR VISION 200
 WINDOWSTAR HS PREMIUM
 WINDOWSTAR vchodové dveře SENDVIČOVÉ 78
 s hliníkovým opláštěním
 WINDOWSTAR vchodové dveře RÁMOVÉ 78 s hliníkovým
 opláštěním

142 Dřevěná okna a dveře

WINDOWSTAR PASSIV 92
 WINDOWSTAR INOVA 80
 WINDOWSTAR HS NATUR
 WINDOWSTAR SUNSEITN
 WINDOWSTAR vchodové dveře SENDVIČOVÉ 78
 WINDOWSTAR vchodové dveře RÁMOVÉ 78



WINDEK PVC CLIMA STAR 82

Technické parametry

Způsob otevírání	otvíravé, sklopné	
Materiál rámu/křídla	PVC	
Povrchová úprava rámu/křídla (int./ext.)	PVC, popř. fólie s dekorem dle vzorníku	
Počet komor	rám	7
	křídlo	6
Tloušťka stěny rámu/křídla pohledové části (mm)	3 (kvalitativní třída A)	
Třída odolnosti proti vloupání	až RC 2 (viz tabulka 02)	
Způsob vyztužení rámu	pozinkovaný uzavřený profil tl. 1,5 mm	
Způsob vyztužení křídla	pozinkovaný otevřený profil tl. 1,5 mm	
Stavební hloubka (mm)	rám	82
	křídlo	82
Typ těsnění	pryžové vkládané	
Počet těsnění	3 (vnější, středové a vnitřní)	
Tloušťka izolačního zasklení (mm)	24–48	
Součinitel prostupu tepla rámu U_i	1,0 W·m ⁻² ·K ⁻¹	

Parametry dle zvoleného zasklení

Zasklení	Součinitel prostupu tepla (U_w)	Kód SVT	Vážená neprůzvučnost (R_w)
4-16-4 $U_g = 1,1 \text{ W} \cdot \text{m}^{-2} \cdot \text{K}^{-1}$	1,2 W·m ⁻² ·K ⁻¹	SVT1038	32 dB
4-12-4-12-4 $U_g = 0,7 \text{ W} \cdot \text{m}^{-2} \cdot \text{K}^{-1}$	0,89 W·m ⁻² ·K ⁻¹	SVT1041	35 dB
4-16-4-16-4 $U_g = 0,6 \text{ W} \cdot \text{m}^{-2} \cdot \text{K}^{-1}$	0,82 W·m ⁻² ·K ⁻¹	SVT1047	34 dB
4-18-4-18-4 $U_g = 0,5 \text{ W} \cdot \text{m}^{-2} \cdot \text{K}^{-1}$	0,76 W·m ⁻² ·K ⁻¹	SVT1052	34 dB

Poznámka:

Součinitel prostupu tepla byl stanoven dle ČSN EN ISO 10077-1 pro okno o rozměrech 1230×1480 mm.

Budovy s téměř nulovou spotřebou energie

Pasivní budovy



WINDEK PVC CLIMA STAR 76

Technické parametry

Způsob otevírání	otvíravé, sklopné	
Materiál rámu/křídla	PVC	
Povrchová úprava rámu/křídla (int./ext.)	PVC, popř. fólie s dekorem dle vzorníku	
Počet komor	rám	5
	křídlo	5
Tloušťka stěny rámu/křídla pohledové části (mm)	3 (kvalitativní třída A)	
Třída odolnosti proti vloupání	až RC 2 (viz tabulka 02)	
Způsob vyztužení rámu	pozinkovaný uzavřený profil tl. 1,5 mm	
Způsob vyztužení křídla	pozinkovaný otevřený profil tl. 1,5 mm	
Stavební hloubka (mm)	rám	76
	křídlo	76
Typ těsnění	pryžové vkládané	
Počet těsnění	3 (vnější, středové a vnitřní)	
Tloušťka izolačního zasklení (mm)	24–48	
Součinitel prostupu tepla rámu U_i	1,1 W·m ⁻² ·K ⁻¹	

Parametry dle zvoleného zasklení

Zasklení	Součinitel prostupu tepla (U_w)	Kód SVT	Vážená neprůzvučnost (R_w)
4-16-4 $U_g = 1,1 \text{ W} \cdot \text{m}^{-2} \cdot \text{K}^{-1}$	1,2 W·m ⁻² ·K ⁻¹	SVT 9755	32 dB
4-12-4-12-4 $U_g = 0,7 \text{ W} \cdot \text{m}^{-2} \cdot \text{K}^{-1}$	0,92 W·m ⁻² ·K ⁻¹	SVT 9755	x
4-16-4-16-4 $U_g = 0,6 \text{ W} \cdot \text{m}^{-2} \cdot \text{K}^{-1}$	0,86 W·m ⁻² ·K ⁻¹	SVT 9755	x
4-18-4-18-4 $U_g = 0,5 \text{ W} \cdot \text{m}^{-2} \cdot \text{K}^{-1}$	0,79 W·m ⁻² ·K ⁻¹	SVT 9755	x

Poznámka:

Součinitel prostupu tepla byl stanoven dle ČSN EN ISO 10077-1 pro okno o rozměrech 1230×1480 mm.



WINDEK PVC TREND STAR

Technické parametry

Způsob otevírání	otvíravé, sklopné	
Materiál rámu/křídla	PVC	
Povrchová úprava rámu/křídla (int./ext.)	PVC, popř. fólie s dekorem dle vzorníku	
Počet komor	rám	5
	křídlo	5
Tloušťka stěny rámu/křídla pohledové části (mm)	3 (kvalitativní třída A)	
Třída odolnosti proti vloupání	až RC 2 (viz tabulka 02)	
Způsob vyztužení rámu	pozinkovaný uzavřený profil tl. 1,5 mm	
Způsob vyztužení křídla	pozinkovaný otevřený profil tl. 1,5 mm	
Stavební hloubka (mm)	rám	70
	křídlo	70
Typ těsnění	pryžové vkládané	
Počet těsnění	2 (vnější a vnitřní)	
Tloušťka izolačního zasklení (mm)	24–36	
Součinitel prostupu tepla rámu U_i	1,2 W·m ⁻² ·K ⁻¹	

Parametry dle zvoleného zasklení

Zasklení	Součinitel prostupu tepla (U_w)	Kód SVT	Vážená neprůzvučnost (R_w)
4-16-4 $U_g = 1,1 \text{ W} \cdot \text{m}^{-2} \cdot \text{K}^{-1}$	1,2 W·m ⁻² ·K ⁻¹	SVT549	34 dB
4-12-4-12-4 $U_g = 0,7 \text{ W} \cdot \text{m}^{-2} \cdot \text{K}^{-1}$	0,92 W·m ⁻² ·K ⁻¹	SVT828	32 dB

Poznámka:

Součinitel prostupu tepla byl stanoven dle ČSN EN ISO 10077-1 pro okno o rozměrech 1 230×1 480 mm.



WINDEK PVC HST CLIMASLIDE 82

Technické parametry

Způsob otevírání výplně	posuvné	
Materiál rámu/křídla	PVC	
Povrchová úprava rámu/křídla (int./ext.)	PVC, popř. fólie s dekorem dle vzorníku	
Počet komor	rám	7
	křídlo	5
Tloušťka stěny rámu/křídla pohledové části (mm)	3 (kvalitativní třída A)	
Třída odolnosti proti vloupání	až RC 2 (viz tabulka 02)	
Způsob vyztužení rámu	pozinkovaný uzavřený profil tl. 2,5 mm	
Způsob vyztužení křídla	pozinkovaný uzavřený profil tl. 2 mm	
Stavební hloubka (mm)	rám	194
	křídlo	82
Typ těsnění	pryžové vkládané	
Počet těsnění	2 (vnější a vnitřní)	
Tloušťka izolačního zasklení (mm)	24–54	
Součinitel prostupu tepla rámu U_i	1,3	

Parametry dle zvoleného zasklení

Zasklení	Součinitel prostupu tepla (U_w)	Kód SVT	Vážená neprůzvučnost (R_w)
4-16-4 $U_g = 1,1 \text{ W} \cdot \text{m}^{-2} \cdot \text{K}^{-1}$	1,2 W·m ⁻² ·K ⁻¹	x	31 dB
4-16-4 $U_g = 1,1 \text{ W} \cdot \text{m}^{-2} \cdot \text{K}^{-1}$	x	x	31 dB
4-12-4-12-4 $U_g = 0,7 \text{ W} \cdot \text{m}^{-2} \cdot \text{K}^{-1}$	0,91 W·m ⁻² ·K ⁻¹	x	33 dB
4-16-4-16-4 $U_g = 0,6 \text{ W} \cdot \text{m}^{-2} \cdot \text{K}^{-1}$	0,84 W·m ⁻² ·K ⁻¹	x	33 dB
4-18-4-18-4 $U_g = 0,5 \text{ W} \cdot \text{m}^{-2} \cdot \text{K}^{-1}$	0,76 W·m ⁻² ·K ⁻¹		33 dB

Poznámka:

Součinitel prostupu tepla byl stanoven dle ČSN EN ISO 10077-1 pro okno o rozměrech 3 000×2 200 mm. Vážená vzduchová neprůzvučnost byla ověřena na oknech o rozměrech 2 260×2 510 mm. Legislativní požadavky viz str. 9



WINDEK PVC PSK

Technické parametry

Způsob otevírání	posuvné, sklopné
------------------	------------------

Ostatní technické parametry odpovídají zvolené modelové řadě z nabídky WINDEK CLIMA STAR 82, WINDEK ALU PLUS, WINDEK CLIMA STAR 76 a WINDEK TREND STAR. Parametry jsou uvedeny v tabulkách parametrů jednotlivých modelových řad.



WINDEK PVC CLIMA STAR 82 (vstupní dveře)

Technické parametry

Materiál rámu/křídla	PVC	
Povrchová úprava rámu/křídla (int./ext.)	PVC, popř. fólie s dekorem dle vzorníku	
Počet komor	rám	7
	křídlo	5
Tloušťka stěny rámu/křídla pohledové části (mm)	3 (kvalitativní třída A)	
Třída odolnosti proti vloupání	až RC 2 (viz tabulka 02)	
Způsob vyztužení rámu	pozinkovaný, uzavřený profil tl. 1,5mm	
Způsob vyztužení křídla	pozinkovaný uzavřený profil tl. 3mm	
Stavební hloubka (mm)	rám	82
	křídlo	82
Typ těsnění	pryžové vkládané	
Počet těsnění	2 (vnější a vnitřní)	
Tloušťka izolačního zasklení (mm)	24-48	
Součinitel prostupu tepla rámu U_f	1,3 W·m ⁻² ·K ⁻¹	

Parametry dle zvoleného zasklení

Zasklení	Součinitel prostupu tepla dveří (U_g)	Kód SVT
4-16-4	1,3 W·m ⁻² ·K ⁻¹	SVT1221
$U_g = 1,1$ W·m ⁻² ·K ⁻¹		
4-12-4-12-4	1,1 W·m ⁻² ·K ⁻¹	SVT1223
$U_g = 0,7$ W·m ⁻² ·K ⁻¹		
4-18-4-18-4	0,95 W·m ⁻² ·K ⁻¹	SVT1224
$U_g = 0,5$ W·m ⁻² ·K ⁻¹		
HPL výplň tl. 35,8mm	1,1 W·m ⁻² ·K ⁻¹	SVT1225
$U_p = 0,88$ W·m ⁻² ·K ⁻¹		

Poznámka:

Součinitel prostupu tepla byl stanoven dle ČSN EN ISO 10077-1 pro dveře o rozměrech 1000×2100mm.

Budovy s téměř nulovou spotřebou energie

Pasivní budovy



WINDEK PVC TREND STAR

(vstupní dveře)

Technické parametry

Materiál rámu/křídla	PVC	
Povrchová úprava rámu/křídla (int./ext.)	PVC, popř. fólie s dekorem dle vzorníku	
Počet komor	rám	5
	křídlo	3
Tloušťka stěny rámu/křídla pohledové části (mm)	3 (kvalitativní třída A)	
Třída odolnosti proti vloupání	až RC 2 (viz tabulka 02)	
Způsob vyztužení rámu	pozinkovaný uzavřený profil tl. 1,5 mm	
Způsob vyztužení křídla	pozinkovaný uzavřený profil tl. 3 mm	
Stavební hloubka (mm)	rám	70
	křídlo	70
Typ těsnění	pryžové vkládané	
Počet těsnění	2 (vnější a vnitřní)	
Tloušťka izolačního zasklení (mm)	24-36	
Součinitel prostupu tepla rámu U_f	1,8 W·m ⁻² ·K ⁻¹	

Parametry dle zvoleného zasklení

Zasklení	Součinitel prostupu tepla dveří (U_p)	Kód SVT
4-16-4 $U_g = 1,1 \text{ W} \cdot \text{m}^{-2} \cdot \text{K}^{-1}$	1,5 W·m ⁻² ·K ⁻¹	SVT1228
4-12-4-12-4 $U_g = 0,7 \text{ W} \cdot \text{m}^{-2} \cdot \text{K}^{-1}$	1,2 W·m ⁻² ·K ⁻¹	SVT1231
HPL výplň tl. 40 mm $U_p = 0,63 \text{ W} \cdot \text{m}^{-2} \cdot \text{K}^{-1}$	1,1 W·m ⁻² ·K ⁻¹	SVT1232

Poznámka:

Součinitel prostupu tepla byl stanoven dle ČSN EN ISO 10077-1 pro dveře o rozměrech 1 230×2 180 mm.



ALUPROF MB-104 PASSIVE

Technické parametry

Způsob otevírání	otvíravé, sklopné	
Materiál rámu/křídla	hliníkový rám s vloženým plastovým profilem	
Povrchová úprava rámu/křídla (int./ext.)	lak v barvě dle vzorníku RAL, popř. eloxovaný povrch	
Počet komor	rám	3
	křídlo	3
Stavební hloubka (mm)	rám	95
	křídlo	104
Typ těsnění	pryžové vkládané	
Počet těsnění	2 (vnitřní, středové)	
Tloušťka izolačního zasklení (mm)	27-81	
Součinitel prostupu tepla rámu U_f	0,53 W·m ⁻² ·K ⁻¹	

Parametry dle zvoleného zasklení

Zasklení	Součinitel prostupu tepla dveří (U_w)	Kód SVT
4-16-4 $U_g = 1,1 \text{ W} \cdot \text{m}^{-2} \cdot \text{K}^{-1}$	1,0 W·m ⁻² ·K ⁻¹	SVT9312
4-12-4-12-4 $U_g = 0,7 \text{ W} \cdot \text{m}^{-2} \cdot \text{K}^{-1}$	0,78 W·m ⁻² ·K ⁻¹	SVT9312
4-16-4-16-4 $U_g = 0,6 \text{ W} \cdot \text{m}^{-2} \cdot \text{K}^{-1}$	0,72 W·m ⁻² ·K ⁻¹	SVT9312
4-18-4-18-4 $U_g = 0,5 \text{ W} \cdot \text{m}^{-2} \cdot \text{K}^{-1}$	0,66 W·m ⁻² ·K ⁻¹	SVT9312

Poznámka:

Součinitel prostupu tepla byl stanoven dle ČSN EN ISO 10077-1 pro okno o rozměrech 1500×1800 mm. Legislativní požadavky viz str. 9

Budovy s téměř nulovou spotřebou energie

Pasivní budovy



ALUPROF MB-86 PASSIVE

Technické parametry

Způsob otevírání	otvíravé, sklopné	
Materiál rámu/křídla	hliníkový rám s vloženým plastovým profilem	
Povrchová úprava rámu/křídla (int./ext.)	lak v barvě dle vzorníku RAL, popř. eloxovaný povrch	
Počet komor	rám	3
	křídlo	3
Stavební hloubka (mm)	rám	77
	křídlo	86
Typ těsnění	pryžové vkládané	
Počet těsnění	2 (vnitřní, středové)	
Tloušťka izolačního zasklení (mm)	13,5-67,5	
Součinitel prostupu tepla rámu U_f	0,63 W·m ⁻² ·K ⁻¹	

Parametry dle zvoleného zasklení

Zasklení	Součinitel prostupu tepla dveří (U_w)	Kód SVT
4-16-4 $U_g = 1,1 \text{ W} \cdot \text{m}^{-2} \cdot \text{K}^{-1}$	1,1 W·m ⁻² ·K ⁻¹	SVT9156
4-12-4-12-4 $U_g = 0,7 \text{ W} \cdot \text{m}^{-2} \cdot \text{K}^{-1}$	0,89 W·m ⁻² ·K ⁻¹	SVT9156
4-16-4-16-4 $U_g = 0,6 \text{ W} \cdot \text{m}^{-2} \cdot \text{K}^{-1}$	0,83 W·m ⁻² ·K ⁻¹	SVT9156
4-18-4-18-4 $U_g = 0,5 \text{ W} \cdot \text{m}^{-2} \cdot \text{K}^{-1}$	0,77 W·m ⁻² ·K ⁻¹	SVT9156

Poznámka:

Součinitel prostupu tepla byl stanoven dle ČSN EN ISO 10077-1 pro okno o rozměrech 1500×1850 mm.



ALUPROF MB-79

Technické parametry

Způsob otevírání	otvíravé, sklopné	
Materiál rámu/křídla	hliníkový rám s vloženým plastovým profilem	
Povrchová úprava rámu/křídla (int./ext.)	lak v barvě dle vzorníku RAL, popř. eloxovaný povrch	
Počet komor	rám	3
	křídlo	3
Stavební hloubka (mm)	rám	70
	křídlo	79
Typ těsnění	pryžové vkládané	
Počet těsnění	2 (vnitřní, středové)	
Tloušťka izolačního zasklení (mm)	10,5–63	
Součinitel prostupu tepla rámu U_f	0,83 W·m ⁻² ·K ⁻¹	

Parametry dle zvoleného zasklení

Zasklení	Součinitel prostupu tepla dveří (U_g)
4-16-4	1,3 W·m ⁻² ·K ⁻¹
$U_g = 1,1$ W·m ⁻² ·K ⁻¹	
4-12-4-12-4	0,78 W·m ⁻² ·K ⁻¹
$U_g = 0,7$ W·m ⁻² ·K ⁻¹	
4-16-4-16-4	0,72 W·m ⁻² ·K ⁻¹
$U_g = 0,6$ W·m ⁻² ·K ⁻¹	
4-18-4-18-4	0,77 W·m ⁻² ·K ⁻¹
$U_g = 0,5$ W·m ⁻² ·K ⁻¹	

Poznámka:

Součinitel prostupu tepla byl stanoven dle ČSN EN ISO 10077-1 pro dveře o rozměrech 1 000×2 100 mm.



ALUPROF MB-77 HS

Technické parametry

Způsob otevírání	zdvížeň-posuvné	
Materiál rámu/křídla	hliníkový rám	
Povrchová úprava rámu/křídla (int./ext.)	lak v barvě dle vzorníku RAL, popř. eloxovaný povrch	
Počet komor	rám	3
	křídlo	3
Stavební hloubka (mm)	rám	77
	křídlo	174/271
Typ těsnění	pryžové	
Počet těsnění	2 (vnitřní, středové)	
Tloušťka izolačního zasklení (mm)	13,5–58,5	
Součinitel prostupu tepla rámu U_f	1,4 W·m ⁻² ·K ⁻¹	

Parametry dle zvoleného zasklení

Zasklení	Součinitel prostupu tepla dveří (U_g)
4-16-4	1,6 W·m ⁻² ·K ⁻¹
$U_g = 1,1$ W·m ⁻² ·K ⁻¹	
4-12-4-12-4	1,4 W·m ⁻² ·K ⁻¹
$U_g = 0,7$ W·m ⁻² ·K ⁻¹	
4-16-4-16-4	1,3 W·m ⁻² ·K ⁻¹
$U_g = 0,6$ W·m ⁻² ·K ⁻¹	
4-18-4-18-4	1,2 W·m ⁻² ·K ⁻¹
$U_g = 0,5$ W·m ⁻² ·K ⁻¹	

Poznámka:

Součinitel prostupu tepla byl stanoven dle ČSN EN ISO 10077-1 pro dveře o rozměrech 1 000×2 100 mm.



ALUPROF MB-78 EI

Technické parametry

Materiál rámu/křídla	hliníkový profil	
Povrchová úprava rámu/křídla (int./ext.)	lak v barvě dle vzorníku RAL, popř. eloxovaný povrch	
Počet komor	rám	3
	křídlo	3
Stavební hloubka (mm)	rám	78
	křídlo	78
Požární odolnost výplně	třída EI 30 – EI 60	
Typ těsnění	pryžové vkládané + protipožární	
Počet těsnění	2	
Tloušťka izolačního zasklení (mm)	6–49	
Součinitel prostupu tepla rámu U_f	1,6 W·m ⁻² ·K ⁻¹	

Parametry dle zvoleného zasklení

Zasklení	Součinitel prostupu tepla dveří (U_w)
44.2-16-Pyrobrel 16 EI 30	1,74 W·m ⁻² ·K ⁻¹
$U_g = 1,1$ W·m ⁻² ·K ⁻¹	
44.2-14-Pyrobrel 25 EI 60	1,80 W·m ⁻² ·K ⁻¹
$U_g = 1,2$ W·m ⁻² ·K ⁻¹	
Alupanel EI 30	3,27 W·m ⁻² ·K ⁻¹
$U_g = 3,7$ W·m ⁻² ·K ⁻¹	
Alupanel EI 60	2,89 W·m ⁻² ·K ⁻¹
$U_g = 3,1$ W·m ⁻² ·K ⁻¹	

Poznámka:

Součinitel prostupu tepla byl stanoven dle ČSN EN ISO 10077-1 pro okno o rozměrech 1 125×2065 mm.

Budovy s téměř nulovou spotřebou energie

Pasivní budovy



ALUPROF MB-60 EI

Technické parametry

Materiál rámu/křídla	hliníkový profil	
Povrchová úprava rámu/křídla (int./ext.)	lak v barvě dle vzorníku RAL, popř. eloxovaný povrch	
Počet komor	rám	3
	křídlo	3
Stavební hloubka (mm)	rám	60
	křídlo	60
Požární odolnost výplně	třída EI 15 – EI 30	
Typ těsnění	pryžové vkládané + protipožární	
Počet těsnění	2	
Tloušťka izolačního zasklení (mm)	5–41	
Součinitel prostupu tepla rámu U_f	1,6 W·m ⁻² ·K ⁻¹	

Parametry dle zvoleného zasklení

Zasklení	Součinitel prostupu tepla dveří (U_w)
44.2-14-Pyrobrel 16 EI 30	2,14 W·m ⁻² ·K ⁻¹
$U_g = 1,2$ W·m ⁻² ·K ⁻¹	
Alupanel EI 30	3,63 W·m ⁻² ·K ⁻¹
$U_p = 3,7$ W·m ⁻² ·K ⁻¹	

Poznámka:

Součinitel prostupu tepla byl stanoven dle ČSN EN ISO 10077-1 pro stavební výplň o rozměrech 1 000×2000 mm.



ALUPROF MB-45

Technické parametry

Materiál rámu/křídla	hliníkový profil	
Povrchová úprava rámu/křídla (int./ext.)	lak v barvě dle vzorníku RAL, popř. eloxovaný povrch	
Počet komor	rám	1
	křídlo	1
Stavební hloubka (mm)	křídlo	45
	rám	54
Typ těsnění	pryžové vkládané	
Počet těsnění	2	
Tloušťka izolačního zasklení (mm)	15–34	



ALUPROF MB-104 PASSIVE (vstupní dveře)

Technické parametry

Materiál rámu/křídla	hliníkový rám s vloženým plastovým profilem	
Povrchová úprava rámu/křídla (int./ext.)	lak v barvě dle vzorníku RAL, popř. eloxovaný povrch	
Počet komor	rám	3
	křídlo	3
Stavební hloubka (mm)	rám	95
	křídlo	95
Typ těsnění	pryžové vkládané	
Počet těsnění	2 (vnitřní, středové)	
Tloušťka izolačního zasklení (mm)	27–72	
Součinitel prostupu tepla rámu U_f	0,83 W·m ⁻² ·K ⁻¹	

Parametry dle zvoleného zasklení

Zasklení	Součinitel prostupu tepla dveří (U_g)
$U_g = 1,1 \text{ W} \cdot \text{m}^{-2} \cdot \text{K}^{-1}$	1,2 W·m ⁻² ·K ⁻¹
$U_g = 0,7 \text{ W} \cdot \text{m}^{-2} \cdot \text{K}^{-1}$	0,88 W·m ⁻² ·K ⁻¹
$U_g = 0,6 \text{ W} \cdot \text{m}^{-2} \cdot \text{K}^{-1}$	0,82 W·m ⁻² ·K ⁻¹
$U_g = 0,5 \text{ W} \cdot \text{m}^{-2} \cdot \text{K}^{-1}$	0,75 W·m ⁻² ·K ⁻¹

Poznámka:

Součinitel prostupu tepla byl stanoven dle ČSN EN ISO 10077-1 pro dveře o rozměrech 1000×2100 mm.



ALUPROF MB-86 PASSIVE

(vstupní dveře)

Technické parametry

Materiál rámu/křídla	hliníkový rám s vloženým plastovým profilem	
Povrchová úprava rámu/křídla (int./ext.)	lak v barvě dle vzorníku RAL, popř. eloxovaný povrch	
Počet komor	rám	3
	křídlo	3
Stavební hloubka (mm)	rám	77
	křídlo	77
Typ těsnění	pryžové vkládané	
Počet těsnění	2 (vnitřní, středové)	
Tloušťka izolačního zasklení (mm)	13,8–58,5	
Součinitel prostupu tepla rámu U_f	1,22 W·m ⁻² ·K ⁻¹	

Parametry dle zvoleného zasklení

Zasklení	Součinitel prostupu tepla dveří (U_g)
$U_g = 1,1 \text{ W} \cdot \text{m}^{-2} \cdot \text{K}^{-1}$	1,4 W·m ⁻² ·K ⁻¹
$U_g = 0,7 \text{ W} \cdot \text{m}^{-2} \cdot \text{K}^{-1}$	1,2 W·m ⁻² ·K ⁻¹
$U_g = 0,6 \text{ W} \cdot \text{m}^{-2} \cdot \text{K}^{-1}$	1,1 W·m ⁻² ·K ⁻¹
$U_g = 0,5 \text{ W} \cdot \text{m}^{-2} \cdot \text{K}^{-1}$	1,0 W·m ⁻² ·K ⁻¹

Poznámka:

Součinitel prostupu tepla byl stanoven dle ČSN EN ISO 10077-1 pro dveře o rozměrech 1000×2100 mm.



ALUPROF MB-79

(vstupní dveře)

Technické parametry

Materiál rámu/křídla	hliníkový rám s vloženým plastovým profilem	
Povrchová úprava rámu/křídla (int./ext.)	lak v barvě dle vzorníku RAL, popř. eloxovaný povrch	
Počet komor	rám	3
	křídlo	3
Stavební hloubka (mm)	rám	70
	křídlo	70
Typ těsnění	pryžové vkládané	
Počet těsnění	2 (vnitřní, středové)	
Tloušťka izolačního zasklení (mm)	1,5–54	
Součinitel prostupu tepla rámu U_f	0,83 W·m ⁻² ·K ⁻¹	

Parametry dle zvoleného zasklení

Zasklení	Součinitel prostupu tepla dveří (U_g)
$U_g = 1,1 \text{ W} \cdot \text{m}^{-2} \cdot \text{K}^{-1}$	1,4 W·m ⁻² ·K ⁻¹
$U_g = 0,7 \text{ W} \cdot \text{m}^{-2} \cdot \text{K}^{-1}$	1,2 W·m ⁻² ·K ⁻¹
$U_g = 0,6 \text{ W} \cdot \text{m}^{-2} \cdot \text{K}^{-1}$	1,1 W·m ⁻² ·K ⁻¹
$U_g = 0,5 \text{ W} \cdot \text{m}^{-2} \cdot \text{K}^{-1}$	1,0 W·m ⁻² ·K ⁻¹

Poznámka:

Součinitel prostupu tepla byl stanoven dle ČSN EN ISO 10077-1 pro dveře o rozměrech 1000×2100 mm.

Budovy s téměř nulovou spotřebou energie

Pasivní budovy

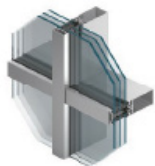

ALUPROF MB-SR50 N

Technické parametry

Kompatibilita systému s otevíracími částmi	ANO (okno otevíravé, sklopné, výsuvné)
Materiál konstrukce	hliníkový profil
Povrchová úprava rámu/křídla (int./ext.)	lak v barvě dle vzorníku RAL, popř. eloxovaný povrch
Typ těsnění	pryžové vkládané
Počet těsnění	2
Tloušťka izolačního zasklení (mm)	24-56
Součinitel prostupu tepla rámu U_f	$0,7 \text{ W}\cdot\text{m}^{-2}\cdot\text{K}^{-1}$
Vážená neprůzvučnost (R_w)	33 (-1;-4) dB

Parametry dle zvoleného zasklení

Zasklení	Součinitel prostupu tepla dveří (U_g)
6-16-6 $U_g = 1,1 \text{ W}\cdot\text{m}^{-2}\cdot\text{K}^{-1}$	$1,3 \text{ W}\cdot\text{m}^{-2}\cdot\text{K}^{-1}$
4-12-4-12-4 $U_g = 0,7 \text{ W}\cdot\text{m}^{-2}\cdot\text{K}^{-1}$	$0,88 \text{ W}\cdot\text{m}^{-2}\cdot\text{K}^{-1}$
4-16-4-16-4 $U_g = 0,6 \text{ W}\cdot\text{m}^{-2}\cdot\text{K}^{-1}$	$0,7 \text{ W}\cdot\text{m}^{-2}\cdot\text{K}^{-1}$
4-18-4-18-4 $U_g = 0,5 \text{ W}\cdot\text{m}^{-2}\cdot\text{K}^{-1}$	$0,68 \text{ W}\cdot\text{m}^{-2}\cdot\text{K}^{-1}$

Poznámka:

Součinitel prostupu tepla byl stanoven dle ČSN EN ISO 10077-1 pro lehkou obvodovou konstrukci o rozměrech 4500×4000 mm.

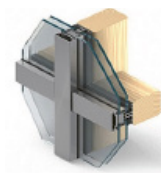

ALUPROF MB-SR50 A

Technické parametry

Kompatibilita systému s otevíracími částmi	ANO (okno otevíravé, sklopné)
Materiál konstrukce	hliníkový profil
Povrchová úprava rámu/křídla (int./ext.)	lak v barvě dle vzorníku RAL, popř. eloxovaný povrch
Typ těsnění	pryžové vkládané
Počet těsnění	2
Tloušťka izolačního zasklení (mm)	8-48
Součinitel prostupu tepla rámu U_f	$2,9 \text{ W}\cdot\text{m}^{-2}\cdot\text{K}^{-1}$

Parametry dle zvoleného zasklení

Zasklení	Součinitel prostupu tepla dveří (U_g)
4-16-4 $U_g = 1,1 \text{ W}\cdot\text{m}^{-2}\cdot\text{K}^{-1}$	individuálně
4-12-4-12-4 $U_g = 0,7 \text{ W}\cdot\text{m}^{-2}\cdot\text{K}^{-1}$	individuálně
4-16-4-16-4 $U_g = 0,6 \text{ W}\cdot\text{m}^{-2}\cdot\text{K}^{-1}$	individuálně
4-18-4-18-4 $U_g = 0,5 \text{ W}\cdot\text{m}^{-2}\cdot\text{K}^{-1}$	individuálně

Poznámka:

Součinitel prostupu tepla U_w se stanovuje individuálně dle velikosti a konfigurace provedení lehké obvodové konstrukce.



WINDOWSTAR STRATOS PLAN B

Technické parametry

Způsob otevírání výplně	otvíravé, sklopné	
Materiál rámu/křídla	dřevěný rám s hliníkovým opláštěním	
Povrchová úprava rámu/křídla (int./ext.)	lazura nebo lak dle vzorníku / hliníkový profil lakovaný dle RAL nebo fólie s dekorem	
Třída odolnosti proti vloupání	až RC 2 (viz tabulka 02)	
Stavební hloubka (mm)	rám	98
	křídlo	98
Typ těsnění	pryžové vkládané	
Počet těsnění	2 (vnější a vnitřní)	
Tloušťka izolačního zasklení (mm)	48	
Součinitel prostupu tepla rámu U_f	1,1	

Parametry dle zvoleného zasklení

Zasklení	Součinitel prostupu tepla dveří (U_w)
4-18-4-18-4	0,77 $W \cdot m^{-2} \cdot K^{-1}$
$U_g = 0,5 W \cdot m^{-2} \cdot K^{-1}$	

Poznámka:

Součinitel prostupu tepla byl stanoven dle ČSN EN ISO 1077-1.



WINDOWSTAR ONE PREMIUM

Technické parametry

Způsob otevírání výplně	otvíravé, sklopné	
Materiál rámu/křídla	dřevěný rám s hliníkovým opláštěním	
Povrchová úprava rámu/křídla (int./ext.)	lazura nebo lak dle vzorníku / hliníkový profil lakovaný dle RAL nebo fólie s dekorem	
Třída odolnosti proti vloupání	až RC 2 (viz tabulka 02)	
Stavební hloubka (mm)	rám	95
	křídlo	112
Typ těsnění	pryžové vkládané	
Počet těsnění	2 (vnější a vnitřní)	
Tloušťka izolačního zasklení (mm)	48	
Součinitel prostupu tepla rámu U_f	1,2	

Parametry dle zvoleného zasklení

Zasklení	Součinitel prostupu tepla dveří (U_w)
4-18-4-18-4	0,78 $W \cdot m^{-2} \cdot K^{-1}$
$U_g = 0,5 W \cdot m^{-2} \cdot K^{-1}$	

Poznámka:

Součinitel prostupu tepla byl stanoven dle ČSN EN ISO 1077-1.

Budovy s téměř nulovou spotřebou energie

Pasivní budovy



WINDOWSTAR CUBE 300

Technické parametry

Způsob otevírání výplně	otvíravé, sklopné	
Materiál rámu/křídla	dřevěný rám s hliníkovým opláštěním	
Povrchová úprava rámu/křídla (int./ext.)	lazura nebo lak dle vzorníku / hliníkový profil lakovaný dle RAL nebo fólie s dekorem	
Třída odolnosti proti vloupání	až RC 2 (viz tabulka 02)	
Stavební hloubka (mm)	rám	95
	křídlo	98
Typ těsnění	pryžové vkládané	
Počet těsnění	2 (vnější a vnitřní)	
Tloušťka izolačního zasklení (mm)	48	
Součinitel prostupu tepla rámu U_f	1,1	

Parametry dle zvoleného zasklení

Zasklení	Součinitel prostupu tepla (U_w)
4-18-4-18-4 $U_g = 0,5 \text{ W}\cdot\text{m}^{-2}\cdot\text{K}^{-1}$	0,74 $\text{W}\cdot\text{m}^{-2}\cdot\text{K}^{-1}$

Poznámka:

Součinitel prostupu tepla byl stanoven dle ČSN EN ISO 1077-1.



WINDOWSTAR VISION 200

Technické parametry

Způsob otevírání výplně	otvíravé, sklopné	
Materiál rámu/křídla	dřevěný rám s hliníkovým opláštěním	
Povrchová úprava rámu/křídla (int./ext.)	lazura nebo lak dle vzorníku / hliníkový profil lakovaný dle RAL nebo fólie s dekorem	
Třída odolnosti proti vloupání	až RC 2 (viz tabulka 02)	
Stavební hloubka (mm)	rám	98
	křídlo	98
Typ těsnění	pryžové vkládané	
Počet těsnění	2 (vnější a vnitřní)	
Tloušťka izolačního zasklení (mm)	48	
Součinitel prostupu tepla rámu U_f	1,1	

Parametry dle zvoleného zasklení

Zasklení	Součinitel prostupu tepla (U_w)
4-18-4-18-4 $U_g = 0,5 \text{ W}\cdot\text{m}^{-2}\cdot\text{K}^{-1}$	0,74 $\text{W}\cdot\text{m}^{-2}\cdot\text{K}^{-1}$

Poznámka:

Součinitel prostupu tepla byl stanoven dle ČSN EN ISO 1077-1.



WINDOWSTAR HS PREMIUM

Technické parametry

Způsob otevírání výplně	posuvné	
Materiál rámu/křídla	dřevěný rám s hliníkovým opláštěním	
Povrchová úprava rámu/křídla (int./ext.)	lazura nebo lak dle vzorníku / hliníkový profil lakovaný dle RAL nebo fólie s dekorem	
Třída odolnosti proti vloupání	až RC 2 (viz tabulka 02)	
Stavební hloubka (mm)	rám	229
	křídlo	95
Typ těsnění	pryžové vkládané	
Počet těsnění	2 (vnější a vnitřní)	
Tloušťka izolačního zasklení (mm)	48	
Součinitel prostupu tepla rámu U_f	1,1	

Parametry dle zvoleného zasklení

Zasklení	Součinitel prostupu tepla (U_w)
4-18-4-18-4	0,71 W·m ⁻² ·K ⁻¹
$U_g = 0,5 \text{ W} \cdot \text{m}^{-2} \cdot \text{K}^{-1}$	

Poznámka:

Součinitel prostupu tepla byl stanoven dle ČSN EN ISO 10077-1 pro okno o rozměrech 1 230×1 480 mm.



WINDOWSTAR VCHODOVÉ DVEŘE SENDVIČOVÉ 78 S HLINÍKOVÝM OPLÁŠTĚNÍM

Technické parametry

Materiál rámu/křídla	dřevěný rám s hliníkovým opláštěním	
Povrchová úprava rámu/křídla (int./ext.)	lazura nebo lak dle vzorníku / hliníkový profil lakovaný dle RAL nebo fólie s dekorem	
Třída odolnosti proti vloupání	až RC 2 (viz tabulka 02)	
Stavební hloubka (mm)	rám	96
	křídlo	96
Typ těsnění	pryžové vkládané	
Počet těsnění	2 (vnější a vnitřní)	
Tloušťka izolačního zasklení (mm)	78	

Parametry dle zvoleného zasklení

Zasklení	Součinitel prostupu tepla (U_g)
4-32-4-32-4	1,0 W·m ⁻² ·K ⁻¹
$U_g = 0,7 \text{ W} \cdot \text{m}^{-2} \cdot \text{K}^{-1}$	

Poznámka:

Součinitel prostupu tepla byl stanoven dle ČSN EN ISO 1077-1.

Budovy s téměř nulovou spotřebou energie

Pasivní budovy



WINDOWSTAR VCHODOVÉ DVEŘE RÁMOVÉ 78 S HLINÍKOVÝM OPLÁŠTĚNÍM

Technické parametry

Materiál rámu/křídla	dřevěný rám s hliníkovým opláštěním
Povrchová úprava rámu/křídla (int./ext.)	lazura nebo lak dle vzorníku / hliníkový profil lakovaný dle RAL nebo fólie s dekorem
Třída odolnosti proti vloupání	až RC 2 (viz tabulka 02)
Stavební hloubka (mm)	rám 94 křídlo 94
Typ těsnění	pryžové vkládané
Počet těsnění	2 (vnější a vnitřní)
Tloušťka izolačního zasklení (mm)	38

Parametry dle zvoleného zasklení

Zasklení	Součinitel prostupu tepla (U_g)
4-12-4-14-4	1,1 $W \cdot m^{-2} \cdot K^{-1}$
$U_g = 0,7 W \cdot m^{-2} \cdot K^{-1}$	

Poznámka:

Součinitel prostupu tepla byl stanoven dle ČSN EN ISO 1077-1.



WINDOWSTAR PASSIV 92

Technické parametry

Způsob otevírání	otvíravé, sklopné	
Materiál rámu/křídla	dřevo	
Povrchová úprava rámu/křídla (int./ext.)	lazura nebo lak dle vzorníku	
Třída odolnosti proti vloupání	až RC 2 (viz tabulka 02)	
Stavební hloubka (mm)	rám	92
	křídlo	92
Typ těsnění	pryžové vkládané	
Počet těsnění	2 (vnější a vnitřní)	
Tloušťka izolačního zasklení (mm)	48	
Součinitel prostupu tepla rámu U_i	1,0	

Parametry dle zvoleného zasklení

Zasklení	Součinitel prostupu tepla (U_g)
4-18-4-18-4	0,72 $W \cdot m^{-2} \cdot K^{-1}$
$U_g = 0,5 W \cdot m^{-2} \cdot K^{-1}$	

Poznámka:

Součinitel prostupu tepla byl stanoven dle ČSN EN ISO 1077-1.



WINDOWSTAR INOVA 80

Technické parametry

Způsob otevírání	otvíravé, sklopné	
Materiál rámu/křídla	dřevo	
Povrchová úprava rámu/křídla (int./ext.)	lazura nebo lak dle vzorníku	
Třída odolnosti proti vloupání	až RC 2 (viz tabulka 02)	
Stavební hloubka (mm)	rám	80
	křídlo	80
Typ těsnění	pryžové vkládané	
Počet těsnění	2 (vnější a vnitřní)	
Tloušťka izolačního zasklení (mm)	42	
Součinitel prostupu tepla rámu U_i	1,1	

Parametry dle zvoleného zasklení

Zasklení	Součinitel prostupu tepla (U_g)
4-15-4-15-4	0,83 $W \cdot m^{-2} \cdot K^{-1}$
$U_g = 0,6 W \cdot m^{-2} \cdot K^{-1}$	

Poznámka:

Součinitel prostupu tepla byl stanoven dle ČSN EN ISO 1077-1.

Budovy s téměř nulovou spotřebou energie

Pasivní budovy



WINDOWSTAR HS NATUR

Technické parametry

Způsob otevírání	posuvné	
Materiál rámu/křídla	dřevo	
Povrchová úprava rámu/křídla (int./ext.)	lazura nebo lak v barvě dle RAL	
Třída odolnosti proti vloupání	až RC 2 (viz tabulka 02)	
Stavební hloubka (mm)	rám	212
	křídlo	92
Typ těsnění	pryžové vkládané	
Počet těsnění	2 (vnější a vnitřní)	
Tloušťka izolačního zasklení (mm)	48	

Parametry dle zvoleného zasklení

Zasklení	Součinitel prostupu tepla (U_g)
4-18-4-18-4	0,87 W·m ⁻² ·K ⁻¹
$U_g = 0,5 \text{ W} \cdot \text{m}^{-2} \cdot \text{K}^{-1}$	

Poznámka:

Součinitel prostupu tepla byl stanoven dle ČSN EN ISO 1077-1.



WINDOWSTAR SUNSEITN

Technické parametry

Materiál rámu/křídla	dřevo	
Povrchová úprava rámu/křídla (int./ext.)	lazura nebo lak dle vzorníku	
Třída odolnosti proti vloupání	až RC 2 (viz tabulka 02)	
Stavební hloubka (mm)	rám	78
	křídlo	99
Typ těsnění	pryžové vkládané	
Počet těsnění	2 (vnější a vnitřní)	
Tloušťka izolačního zasklení (mm)	58	

Parametry dle zvoleného zasklení

Zasklení	Součinitel prostupu tepla (U_g)
4-22-4-24-4	1,0 W·m ⁻² ·K ⁻¹
$U_g = 0,7 \text{ W} \cdot \text{m}^{-2} \cdot \text{K}^{-1}$	

Poznámka:

Součinitel prostupu tepla byl stanoven dle ČSN EN ISO 1077-1.



WINDOWSTAR VCHODOVÉ DVEŘE SENDVIČOVÉ 78

Technické parametry

Materiál rámu/křídla	dřevo
Povrchová úprava rámu/křídla (int./ext.)	lazura nebo lak v barvě dle RAL
Třída odolnosti proti vloupání	až RC 2 (viz tabulka 02)
Stavební hloubka (mm)	78
rám	78
křídlo	78
Typ těsnění	pryžové vkládané
Počet těsnění	2 (středové a vnitřní)
Tloušťka izolačního zasklení (mm)	42

Parametry dle zvoleného zasklení

Zasklení	Součinitel prostupu tepla (U_g)
4-14-4-16-4 $U_g = 0,7 \text{ W}\cdot\text{m}^{-2}\cdot\text{K}^{-1}$	1,0 $\text{W}\cdot\text{m}^{-2}\cdot\text{K}^{-1}$

Poznámka:

Součinitel prostupu tepla byl stanoven dle ČSN EN ISO 1077-1.



WINDOWSTAR VCHODOVÉ DVEŘE RÁMOVÉ 78

Technické parametry

Materiál rámu/křídla	dřevo
Povrchová úprava rámu/křídla (int./ext.)	lazura nebo lak v barvě dle RAL
Třída odolnosti proti vloupání	až RC 2 (viz tabulka 02)
Stavební hloubka (mm)	78
rám	78
křídlo	78
Typ těsnění	pryžové vkládané
Počet těsnění	2 (vnější a vnitřní)
Tloušťka izolačního zasklení (mm)	38

Parametry dle zvoleného zasklení

Zasklení	Součinitel prostupu tepla (U_g)
4-12-4-14-4 $U_g = 0,7 \text{ W}\cdot\text{m}^{-2}\cdot\text{K}^{-1}$	1,1 $\text{W}\cdot\text{m}^{-2}\cdot\text{K}^{-1}$

Poznámka:

Součinitel prostupu tepla byl stanoven dle ČSN EN ISO 1077-1.

Navštivte naše prodejny po celé ČR

BENEŠOV

Křížkova 1590 | Benešov
benesov@dek.cz

BEROUN

Lidická 806 | Beroun
beroun@dek.cz

BLANSKO PRAŽSKÁ

Pražská 1602/7 (vjezd z ulice Poříčí) | Blansko
blansko@dek.cz

BRNO

Pražákova 757/52b | Brno – Horní Heršpice
brno@dek.cz

BRNO 2 (voda-topení-sanita)

Pražákova 764/52a | Brno – Horní Heršpice
brno2@dek.cz

BŘECLAV

Lidická 3116 | Břeclav
breclav@dek.cz

ČESKÁ LÍPA

Svojsíkova stezka 3419 | Česká Lípa – Dubice
ceska.lipa@dek.cz

ČB HRDĚJOVICE

Hrdějovice 395
ceske.budejovice.hrdejovice@dek.cz

ČB LITVÍNOVICE

Litvínovice 219
ceske.budejovice.litvinovice@dek.cz

ČESKÝ BROT CHRÁŠTANY

Chrástany 19 | Český Brod
cesky.brod.chrastany@dek.cz

DAČICE

Berky z Dubé 68 | Dačice
dacice@dek.cz

DĚČÍN

Folknářská ul. | Děčín
decin@dek.cz

FRÝDEK-MÍSTEK

Jana Čapka 1291 | Frýdek-Místek
frydek.mistek@dek.cz

HAVÍŘOV

U Skleníků 6 | Havířov – Prostřední Suchá
havirov@dek.cz

HLINSKO

Luční (AB vedle haly č.p. 1534) | Hlinsko
hlinsko@dek.cz

HODONÍN

Brněnská 4499/65 | Hodonín
hodonin@dek.cz

HORŮVICE

Klostermannova ul. | Hořovice
horovice@dek.cz

HRADEC KRÁLOVÉ

Kovová 1191 | Hradec Králové
hradec.kralove@dek.cz

CHEB

Ke Hřbitovu 179/2 | Cheb
cheb@dek.cz

CHOMUTOV

Spořice 504 | Chomutov
chomutov@dek.cz

CHRUDIM

Pardubická 528 | Chrudim
chrudim@dek.cz

JESENÍK

Lipovská 924/96 | Jeseník
jesenik@dek.cz

JIČÍN

Hradecká 805 | Jičín
jicin@dek.cz

JIHLAVA

Na Hranici 4966/33 | Jihlava
jihlava@dek.cz

JINDŘICHŮV HRADEC

Otín 193 | Jindřichův Hradec
jindrichuv.hradec@dek.cz

KADAŇ

Královský Vrch 2092 | Kadaň
kadan@dek.cz

KARLOVY VARY

Tašovice 296 | Karlovy Vary – Tašovice
karlovy.vary@dek.cz

KARVINÁ

Lešetínská 317/12a | Karviná – Staré Město
karvina@dek.cz

KLADNO

Velké Přítočno 335
kladno@dek.cz

KLATOVY

Koldinova 955 | Klatovy
klatovy@dek.cz

KOLÍN

Malešovská 865 | Kolín
kolin@dek.cz

KRALUPY NAD VLTAVOU

V Pískovně | Kralupy nad Vltavou
kralupy.nad.vltavou@dek.cz

KRNOV

Opavská 593/61 | Krnov
krnov@dek.cz

LIBEREC

Na Lukách 848 | Liberec VI – Rochlice
liberec@dek.cz

LOUNY

Na Horizontu 2731 | Louny
louny@dek.cz

LOVOSICE

Svatopluka Čecha 493/31 | Lovosice
lovosice@dek.cz

MĚLNÍK

Nad Oborou | Mělník
melnik@dek.cz

MIKULOV

K Vápence 965/5 | Mikulov
mikulov@dek.cz

MLADÁ BOLESLAV

Průmyslová 1267 | Kosmonosy – Mladá Boleslav
mlada.boleslav@dek.cz

MOHELNICE

Olomoucká 1436/84 | Mohelnice
mohelnice@dek.cz

MOST

U Lesíka 135 | Most
most@dek.cz

NEHVIZDY

Okružní 697 | Nehvizdy
nehvizdy@dek.cz

NOVÉ STRAŠECÍ

Jiřího Šotky 773 | Nové Strašecí
nove.straseci@dek.cz

NOVÝ BYDŽOV

Průmyslová 203 | Nový Bydžov – Zábědov
novy.bydzov@dek.cz

NOVÝ JIČÍN

Hřbitovní 1976/69 | Nový Jičín
novy.jicin@dek.cz

NYMBURK

Poděbradská 2434 | Nymburk
nymburk@dek.cz

OLOMOUC

Pavelkova 1190/10a | Olomouc
olomouc@dek.cz

OPAVA

Těšínská 3055/40a | Opava
opava@dek.cz

OSTRAVA HRABOVÁ

Na Rovince 1084 | Ostrava-Hrabová
ostrava.hrabova@dek.cz

OSTRAVA HRUŠOV

Ke Kamenině 701/12 | Ostrava-Hrušov
ostrava.hrusov@dek.cz

PARDOBICE

K Vápence 2914 | Pardubice
pardubice@dek.cz

PELHŘIMOV

Rynářská 1756 | Pelhřimov
pelhrimov@dek.cz

PÍSEK

Nádražní 732 | Písek
pisek@dek.cz

PLZEŇ ČERNICE

Písecká 1253/22 | Plzeň-Černice
plzen.cernice@dek.cz

PLZEŇ JATEČNÍ

Jateční 46 | Plzeň
plzen.jatecni@dek.cz

PRAHA HOSTIVAŘ

Průmyslová 1575/13 | Praha 10 – Hostivař
praha.hostivar@dek.cz

PRAHA KBELY

Mladoboleslavská 1056/6 | Praha 9
praha.kbely@dek.cz

PRAHA STODŮLKY

Jeremiášova 2937/24 | Praha 5 – Stodůlky
praha.stodulky@dek.cz

PRAHA VESTEC

Nad Jezerem 588 | Vestec
praha.vestec@dek.cz

PRACHATICE

U Stadionu 270 | Prachatice
prachatice@dek.cz

PROSTĚJOV

Průmyslová 4698/22 | Prostějov
prostejov@dek.cz

PŘEROV

Nivky 276/12 (vjezd z ulice 9. května) | Přerov
prerov@dek.cz

PŘÍBRAM

Obecnická 392 | Příbram IV
pribram@dek.cz

RAKOVNÍK LUBNÁ

Lubná u Rakovníka
rakovnik.lubna@dek.cz

SOKOLOV

Dobrovského ul. | Dolní Rychnov
sokolov@dek.cz

STARÉ MĚSTO U UH

Velehradská 1433 | Staré Město
stare.mesto@dek.cz

STRAKONICE

Písecká 506 | Strakonice
strakonice@dek.cz

SUŠICE

Pražská 1262 | Sušice
susice@dek.cz

SVITAVY OLBRACHTOVA

Olbrachtova 2053/31 | Svitavy
svitavy.olbrachtova@dek.cz

SVITAVY OLMOUČKÁ

Olomoucká ul. (areál ZZN) | Svitavy
svitavy.olmoucka@dek.cz

ŠUMPERK

Zábřežská 3382/43 | Šumperk
sumperk@dek.cz

TÁBOR ČEKANICE

Čekanice 270 (u sila) | Tábor
tabor.cekanice@dek.cz

TÁBOR SOBĚSLAVSKÁ

Soběslavská 3197 | Tábor
tabor@dek.cz

TACHOV

Rapolínská 1576 | Tachov
tachov@dek.cz

TEPLICE HRBITOVNÍ

Hřbitovní 3350 | Teplice
teplice@dek.cz

TEPLICE TYRŠOVA (voda-topení-sanita)

Tyršova 1008 | Teplice
teplice.tyrsova@dek.cz

TIŠNOV

U Lubě 288 | Tišnov
tisnov@dek.cz

TRHOVÉ SVINY

Trocnovská 1062 | Trhové Sviny
trhove.sviny@dek.cz

TRUTNOV

Mírová 649 | Trutnov
trutnov@dek.cz

TŘEBÍČ

Průmyslová 171 | Třebíč
trebic@dek.cz

TŘINEC

Frydecká 225 (naproti OD TESCO) | Třinec
trinec@dek.cz

TURNOV

Nudvojovická 2114 | Turnov
turnov@dek.cz

UHERSKÉ HRADIŠTĚ (voda-topení-sanita)

Tř. Marš. Malinovského 466 | Uherské Hradiště
uherske.hradiste@dek.cz

ÚSTÍ NAD LABEM

Žižkova 3298 | Ústí nad Labem
usti.nad.labem@dek.cz

ÚSTÍ NAD ORLICÍ

Lanškrounská 650 | Ústí nad Orlicí
usti.nad.orlici@dek.cz

VALAŠSKÉ MEZIŘÍČÍ

Jiráskova 248/15 | Valašské Meziříčí
valaske.mezirici@dek.cz

VESELÍ NAD MORAVOU

tř. Masarykova 1197 | Veselí nad Moravou
veseli.nad.moravou@dek.cz

VIMPERK

1. máje 185 | Vimperk
vimperk@dek.cz

VYŠKOV

Brněnská 366/25 | Vyškov
vyskov@dek.cz

ZLÍN LOUKY

U Dřevnice 436 | Zlín-Louky
zlin.louky@dek.cz

ZLÍN PŘÍLUKY

Cecilka 463 | Zlín-Příluky
zlin.priluky@dek.cz

ZNOJMO

Družstevní 3848/26 | Znojmo
znojmo@dek.cz

ŽATEC

Dukelská 1271 | Žatec
zatec@dek.cz

ŽDĀR NAD SÁZAVOU

Novoměstská 2638/19 | Žďár nad Sázavou
zdar.nad.sazavou@dek.cz

 PŮJČOVNA

 KLEMPÍŘSKÁ DÍLNA

 MÍCHARNA OMÍTEK A BAREV

 NAKLÁDKA POD STŘECHOU

 ROZŠÍŘENÁ NABÍDKA ELEKTROMATERIÁLU

 ROZŠÍŘENÁ NABÍDKA VODA-TOPENÍ-SANITA

 SLUŽBA DEK MIX

DEK
STAVEBNINY

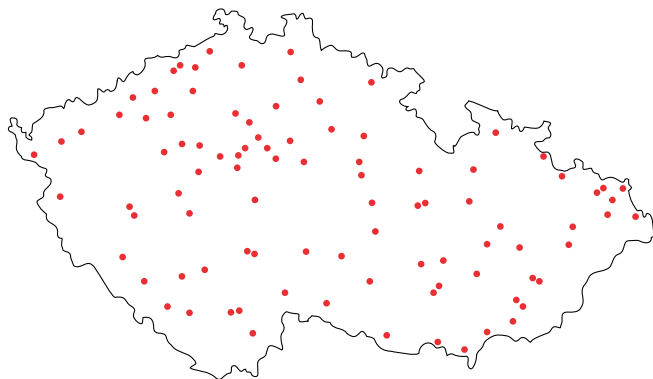

Nevíte si rady?
Kontaktujte naše
Zákaznické centrum:

 **510 000 100**
 **stavebniny@dek.cz**

Aktuální kontakty naleznete na:
dek.cz/kontakty

DEK
STAVEBNINY

dek.cz

© DEK a. s. 2025



DEK105229