

Használati utasítás Instrukcja obsługi
Návod na obsluhu Návod k použití

K 4000 Cut-n-Break

Olvassa el figyelmesen a használati utasítást, és győződjön meg róla, hogy megértette azt, mielőtt a gépet használatba veszi.

Przed przystąpieniem do pracy maszyną prosimy dokładnie i ze zrozumieniem zapoznać się z treścią niniejszej instrukcji.

Prosím, prečítajte si pozorne tento návod na obsluhu a presvedčte sa, či pokynom pred používaním stroja rozumiete.

Než začnete stroj používat, prostudujte si, prosím, pečlivě návod k použití a ubezpečte se, že jste dokonale pochopili pokyny v něm uvedené



HU PL SK CZ

A SZIMBÓLUMOK MAGYARÁZATA

A gépen látható szimbólumok:

VIGYÁZAT! A gép veszélyes eszköz lehet szabálytalan vagy gondatlan használat esetén, és súlyos vagy végzetes sérüléseket okozhat a felhasználónak vagy másoknak.

Olvassa el figyelmesen a használati utasítást, és győződjön meg róla, hogy megértette azt, mielőtt a gépet használatba veszi.

Viseljen személyi védőfelszerelést. Lásd a Személyi védőfelszerelés című fejezetben szereplő utasításokat.

Ez a termék megfelel a CE-normák követelményeinek.

VIGYÁZAT! Vágás közben por keletkezik, amely belélegzéskor károsodást okozhat. Használjon megfelelő légzésvédő maszkot. Mindig gondoskodjon a jó szellőzésről.

VIGYÁZAT! A vágókorongról lepattanó szikrák tüzet okozhatnak, ha tűzveszélyes anyagokkal érintkeznek, mint például: benzin, fa, száraz fű, stb.

Mindig kell vízűtést alkalmazni.

VIGYÁZAT! A visszarúgás hirtelen, gyors és erőteljes lehet, és életveszélyes sérülést okozhat. Olvassa el figyelmesen a használati utasítást, és győződjön meg róla, hogy megértette azt, mielőtt a gépet használatba veszi.

VIGYÁZAT! Győződjön meg róla, hogy a pengék nincsenek megrepedve, sem más módon megsérülve.

VIGYÁZAT! Ne használjon körfűrészpengét!



A vágást mindig a megfelelő irányban végezze. Tekintse meg a biztonsági utasításokat!

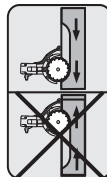

Típusjelzés

1. sor: Márka, típus (X, Y)

2. sor: Sorozatszám, a gyártás dátumával (Y, W, X): Év, hét, folyamatszám

3. sor: Termékszám (X)

4. sor: Gyártó

5. sor: A: A maximális fordulatszám, kifelé haladó tengely, B: Vágópengé korong átmérője, C: Pegecsavar átmérője

6. sor: D: Bemeneti feszültség, E: Bemeneti áramerősség, F: Bemeneti frekvencia

7. sor: Származási ország

Környezetvédelmi jelzés. A terméken vagy a csomagoláson található szimbólum azt jelzi, hogy ezt a terméket nem szabad a háztartási hulladék közé helyezni. Ehelyett a megfelelő újrafeldolgozó pontra kell eljuttatni az elektromos és elektronikus berendezések hasznosítása érdekében.



Azzal, hogy ezt a terméket megfelelően kezeli, azzal segít elhárítani azokat a környezetre és az emberre gyakorolt potenciális negatív hatásokat, melyek a termék helytelen hulladék-kezelése okozhat.

A termék újrafeldolgozásáról részletesebb információkat kaphat, ha felveszi a kapcsolatot az önkormányzattal, a helyi hulladékkezelővel, vagy az üzlettel, ahol a terméket vásárolta.

A gépen szereplő többi jel/címke egyes piacok specifikus vizsgáztatási követelményeire vonatkozik.

A SZIMBÓLUMOK MAGYARÁZATA

A figyelmeztetési szintek magyarázata

A figyelmeztetések három szintre vannak osztva.

VIGYÁZAT!



VIGYÁZAT! Olyan veszélyes helyzet jelöl, amely, ha nem kerül el, súlyos vagy halálos sérülést okozhat.

FIGYELEM!



FIGYELEM! Olyan veszélyes helyzet jelöl, amely, ha nem kerül el, kis vagy közepes mértékű sérülést okozhat.

FIGYELEM!

FIGYELEM! A személyi sérüléshez nem kapcsolódó gyakorlatokra vonatkozik.

TARTALOMJEGYZÉK

Tartalomjegyzék

A SZIMBÓLUMOK MAGYARÁZATA

A gépen látható szimbólumok: 2

A figyelmeztetési színek magyarázata 3

TARTALOMJEGYZÉK

Tartalomjegyzék 4

ISMERKEDÉS A GÉPEL

Tisztelt vásárlónk! 5

MI MICSODA?

Mi micsoda a betonvágón? 6

A GÉP BIZTONSÁGI FELSZERELÉSE

Általános tudnivalók 7

VÁGÓKORONGOK

Általános tudnivalók 9

Gyémántkorongok különféle anyagokhoz 9

Vízhűtés 9

Gyémánt vágótárcsák élezése 9

Szállítás és tárolás 9

ÖSSZESZERELÉS

Összeszerelés 10

ÜZEMELTETÉS

Biztonsági felszerelés 11

Általános biztonsági figyelmeztetések 11

Alapvető szabály 14

BEINDÍTÁS ÉS LEÁLLÍTÁS

Indítás előtt 18

Beindítás 18

Leállítás 18

KARBANTARTÁS

Általános tudnivalók 19

Karbantartási séma 19

Tisztítás 20

A működés ellenőrzése 20

A szénkefék cseréje 22

Vízcsap 22

Ártalmatlanítás, selejtezés 22

MŰSZAKI ADATOK

Műszaki adatok 23

Vágófelszerelés 23

Javasolt kábelkeresztmetszetek 23

EK-megfelelőségi nyilatkozat 24

Tisztelt vásárlónk!

Köszönjük, hogy Husqvarna terméket választott!

Reméljük, elégedett lesz gépével, és hogy az sokáig segítőtársa lesz a munkában. Azáltal, hogy termékünket megvásárolta, Ön professzionális javítási és szervizszolgáltatást vehet igénybe. Ha a vásárlás nem hivatalos viszonteladónál történt, forduljon a legközelebbi szakszervizhez.

Bízunk benne, hogy nagyon hasznosnak találja majd ezt a használati utasítást. Gondoskodjon róla, hogy az mindig kéznél legyen a munkaterületen. Tartalmát követve (használat, szerviz, karbantartás stb.) a gép élettartama, sőt másodkezes, használt értéke is jelentősen megnövelhető. Ha Ön eladja gépét, a használati utasítást is adja át az új tulajdonosnak.

Több mint 300 évnyi innováció

A svéd Husqvarna AB cég története egészen 1689-ra nyúlik vissza, amikor XI. Károly svéd király gyárat építtetett muskétagyártás céljából. Ekkor rakták le az alapját annak a szakmai tudásnak, amely a világvezető termékek kifejlesztése mögött áll többek között a vadászfegyverek, a kerékpárok, a motorkerékpárok, a háztartási készülékek, a varrógépek és a kültéri termékek területén.

A Husqvarna az erdészeti, parkfenntartási, pázsit- és kertápolási célra készült gépek, valamint az építő- és kőfaragó ipar számára készült vágószerkezetek és gyémánteszközök globális vezető szállítója.

A felhasználó felelőssége

A tulajdonos, illetve a munkaadó felelőssége, hogy a kezelő elegendő ismerettel rendelkezzen a gép biztonságos használatának módjáról. A felügyelőknek és a kezelőknek figyelmesen el kell olvasniuk a használati utasítást. Ismerniük kell a következőket:

- A géppel kapcsolatos biztonsági utasításokat
- A gép alkalmazási körét és korlátozásait
- A gép használatának és karbantartásának módját

A gép használatára nemzeti jogszabályok vonatkozhatnak. A gép használatának megkezdése előtt állapítsa meg, milyen jogszabályok érvényesek a munka helyén.

A gyártó fenntartása

Az ebben a használati utasításban szereplő információk és adatok azon a dátumon voltak érvényesek, amikor a használati utasítás nyomtatásra került.

A Husqvarna AB folyamatosan dolgozik termékei továbbfejlesztésén, és ezért fenntartja a jogot arra, hogy többek között a termékek formáján és külsején előzetes tájékoztatás nélkül változtasson.

MI MICSODA?

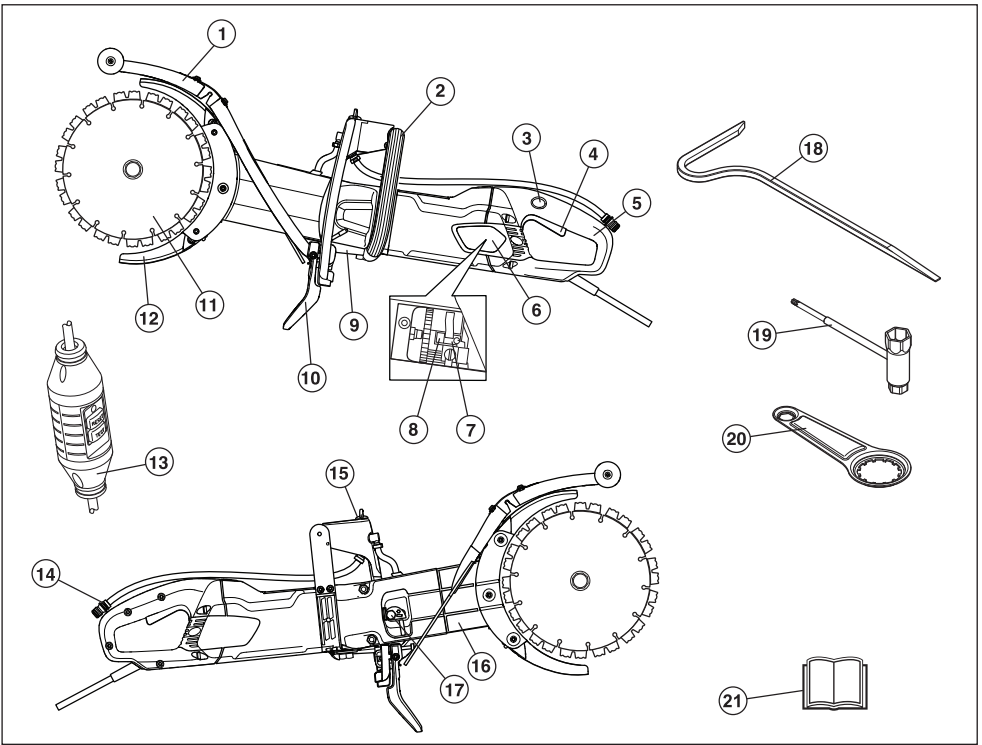

Mi micsoda a betonvágón?

- | | |
|-----------------------|----------------------------|
| 1 Freccsenésvédő | 12 Szórásvédők |
| 2 Első fogantyú | 13 Földeléshiba megszakító |
| 3 Bekapcsoló gomb zár | 14 Vízcsatlakozás |
| 4 Kapcsoló | 15 Vízcsap |
| 5 Hátsó fogantyú | 16 Vágókar |
| 6 Ellenőrző fedél | 17 Szíjfedező |
| 7 Szénkefék | 18 Törőeszköz |
| 8 Kefe rögzítő | 19 Kombinált kulcs |
| 9 Típusjelzés | 20 Csapágyeszköz |
| 10 Freccsenésvédő | 21 Használati utasítás |
| 11 Pengék | |

A GÉP BIZTONSÁGI FELSZERELÉSE

Általános tudnivalók

Ez a fejezet elmagyarázza a gép különböző biztonsági felszereléseit, azok működését, valamint azt az ellenőrzést és karbantartást, amelyről a biztonságos használat érdekében gondoskodnia kell. Lásd a Mi kicsoda című fejezetet arról, hogy a különböző alkatrészek hol találhatók meg a gépen.



VIGYÁZAT! Soha ne használjon olyan gépet, amelynek hibás a biztonsági felszerelése. Végezze el az alább felsorolt ellenőrzési, karbantartási és szervizműveleteket.

A gép szervizeléséhez és javításához speciális szakmai kiképzésre van szükség. Ez különösen érvényes a gép biztonsági felszerelésére. Ha az Ön gépe nem felel meg az alábbi vizsgálatok valamelyikénél, akkor forduljon szervizműhelyéhez. Bármely termékünk megvásárlásakor garantáljuk a szakképzett javítást és szervizelést. Ha a gépet nem szervizműhellyel rendelkező szakkereskedőtől vásárolta, akkor kérje el tőle a legközelebbi szervizműhely címét.

Kapcsoló

A bekapcsoló gombbal lehet a gépet elindítani és leállítani.

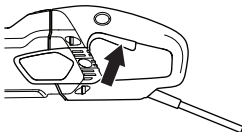

A bekapcsoló gomb ellenőrzése

- Indítsa el a gépet, engedje el a bekapcsoló gombot, és ellenőrizze, hogy a motor és a vágópengye leáll-e.

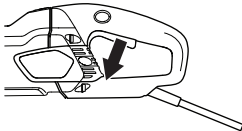

- A hibás bekapcsoló gombot ki kell cseréltetni egy hivatalos szakszervizben.

Bekapcsoló gomb zár

A bekapcsológombot egy zár védi, hogy megakadályozza a kapcsoló véletlen működtetését. Ha a zárat (A) benyomja, akkor a bekapcsoló gomb (B) kioldódik.

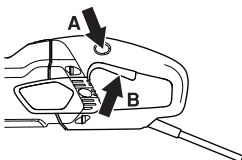

A bekapcsoló gomb zárja addig marad lenyomott állapotban, ameddig a bekapcsoló gomb be van nyomva. Amikor a markolatot elengedi, mind a bekapcsoló gomb, mind a bekapcsoló gomb zárja alapállapotba áll. Erről két egymástól független rugórendszer gondoskodik. Így a gép leáll, és a bekapcsoló gomb lezárul.

A bekapcsoló gomb zárjának ellenőrzése

- Ellenőrizze, hogy a bekapcsoló gomb le van zárva, amikor a bekapcsoló gomb zárja az eredeti helyzetében van.

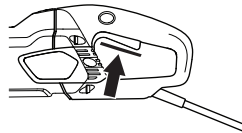

- Nyomja le a bekapcsoló gomb zárját, és győződjön meg arról, hogy az visszatér az eredeti állásába miután felengedi.

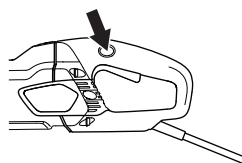

- Ellenőrizze, hogy a bekapcsoló gomb és a bekapcsoló gomb zárja szabadon mozog, és, hogy a nyomórugók megfelelően működnek.

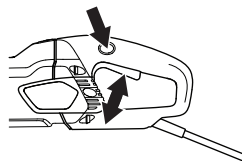

- Kapcsolja be a gépet, engedje el a kapcsolót, és ellenőrizze, leáll-e a motor és a pengék.

Fokozatos indítás és túlterhelés védelem

A gép elektronikusan vezérelt fokozatos indítóval és túlterhelés védelemmel van ellátva.

A motor pulzálni kezd, ha a gépet a meghatározott szintnél jobban terhelik. Ha a terhelés csökken, a motor visszaáll normál állapotba, és a vágás folytatódhat.

Az elektronika egy meghatározott idő eltelte után lekapcsolja az áramot, ha a gép motorja továbbra is pulzál. Minél nagyobb a terhelés, annál gyorsabban lekapcsol.

Az elektronika azonnal elkapcsolja az áramot, ha a penge beszorul.

A GÉP BIZTONSÁGI FELSZERELÉSE

Szórásvédők

A vágópenge felett és alatt elhelyezett védőburkolatok feladata annak megakadályozása, hogy a gép a felhasználó felé repítse a penge és a vágott anyag darabjait.

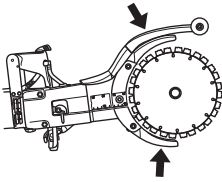

A szórásvédők ellenőrzése



VIGYÁZAT! A gép beindítása előtt mindig ellenőrizze, megfelelően fel van-e helyezve minden szórásvédő. Ellenőrizze azt is, hogy a vágókorong helyesen van-e felszerelve, és ép-e. Egy sérült vágókorong személyi sérüléseket okozhat. Lásd az Összeszerelés című fejezetben szereplő utasításokat.

- Ellenőrizze, hogy a védőlap nem sérült és nincs rajta repedés vagy deformáció.
- Soha ne használjon sérült, vagy helytelenül rögzített védelmet.

Fröccsenésvédő

A felpattanásgátló burkolat védelmet nyújt a felverődő törmelék, a fröccsenő víz és a betontörmelék ellen.

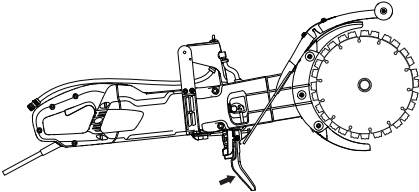

A felpattanásgátló burkolat ellenőrzése

Győződjön meg róla, hogy a felpattanásgátlóra szóródó törmelék nem repesztette meg vagy lyukasztotta ki azt. Sérülés esetén cserélje ki a védőburkolatot

Földeléshiba megszakító

A földelés-hiba védelmi áramkör-megszakító elektromos hiba ellen véd.

A LED jelzi, ha a földelés-hiba védelmi áramkör-megszakító be van kapcsolva, és a gép ekkor bekapcsolható. Ha a LED nem világít, nyomja meg a RESET gombot (zöld).



A földelési hiba áramkör megszakító ellenőrzése

- Csatlakoztassa a gépet az aljzathoz. Nyomja meg a RESET gombot (zöld), ekkor a piros LED kigyullad.



- Indítsa el a gépet.
- Nyomja meg a TEST gombot (kék).



- A földelési hiba áramkör megszakítónak ki kell oldania, és a gép azonnal kikapcsol. Ha nem így történik, vegye fel a kapcsolatot a kereskedővel.
- Állítsa alapállapotba a gépet a RESET gombbal (zöld).

VÁGÓKORONGOK

Általános tudnivalók



VIGYÁZAT! A vágókorong tönkremehet, és súlyos személyi sérüléseket okozhat.

A vágókorongot a fűrésze történő felszerelés előtt, valamint használat közben gyakran meg kell vizsgálni. Keressen repedéseket, hiányos részeket (gyémántkorong), illetve letört darabokat. Sérült vágókorongot ne használjon!

Tesztelje mindegyik új vágókorong épségét teljes gázon működtetve nagyjából 1 percen át.

Csak a Husqvarna által tervezett vágópengéket használja ezzel a géppel.

A Husqvarna a vágópengék használatára és megfelelő ápolására vonatkozó figyelmeztetéseket és javaslatokat tesz közzé. Ezeket a figyelmeztetéseket a vágópengékkel együtt kapja meg. Olvassa el és kövesse a Husqvarna összes utasítását.

- A gép kizárólag a Husqvarna különleges fejlesztésű Cut-n-Break gyémántkorongjaival használható. Az integrált ékszíjtárcsával rendelkező pengék szabaddézi vágáshoz lettek jóváhagyva.
- A gyémánt vágótárcsák acélvázal rendelkeznek, amelyhez ipari gyémántokat tartalmazó szelvények vannak erősítve.
- Mindig éles gyémánt vágótárcsát használjon.
- Győződjön meg róla, hogy a pengék nincsenek megrepedve, sem más módon megsérülve. Szükség esetén cseréljen pengét.

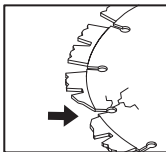

Gyémántkorongok különféle anyagokhoz



VIGYÁZAT! Soha ne használja a vágókorongot más anyag vágására, mint amire való.

Soha ne használja a gyémántkorongot műanyag vágására. A vágás során keletkező hő megolvaszthatja a műanyagot, ami a vágókoronghoz ragadva visszarúgást okozhat.

Fém vágásakor szikrák keletkeznek, amelyek tüzet okozhatnak. Ne használja a gépet éghető anyagok vagy gázok közelében.

- A gyémántpengék ideálisak falazathoz vagy vasbetonhoz. A megfelelő termék kiválasztásához kérje a kereskedő segítségét.
- A gyémánt vágótárcsák különféle keménységi fokozattal bírnak. Egy „puha” gyémánt vágótárcsa viszonylag rövid élettartamú, és igen hatékony. Ezt kemény anyagokhoz használják, például gránithoz és kemény betonhoz. Egy „kemény” gyémánt vágótárcsa hosszabb élettartamú, kisebb teljesítményű, és puhább anyagokhoz való, például téglához és aszfalthoz.

Vízhűtés



VIGYÁZAT! A nedves vágáshoz készült gyémántpengéket folyamatosan hűtse vízzel. Ellenkező esetben a penge felforrósodhat és deformálódhat, aminek a gép károsodása és személyi sérülés lehet a következménye.

- Mindig kell vízűtést alkalmazni.
- A folyadékűtéses pengék víz nélkül történő használat esetén túlzott hő keletkezhet, ami a gyenge teljesítmény mellett a penge súlyos sérülését okozhatja, és biztonsági kockázatot is jelent.
- A víz a penge hűtésével meghosszabbítja annak élettartamát, és emellett csökkenti a porképződést.



Gyémánt vágótárcsák élezése

A gyémánt vágótárcsák helytelen munkanyomás esetén, vagy egyes anyagok, mint például vasalt beton, vágása esetén élettelené válhatnak. Az élettelen vágótárcsával végzett munka során túlhevülés léphet fel, amely a gyémánt-egység kilazulásához vezethet.

A korongokat puha anyag, például homokkő vagy téglavágásával élezze.

Szállítás és tárolás

- Győződjön meg arról, hogy a gép rögzítve van, és a vágópengék megfelelően védve vannak a gép szállítása és tárolása alatt.
- Használat előtt vizsgálja meg az összes pengét, nem sérültek-e meg a szállítás vagy a tárolás során.

ÖSSZESZERELÉS

Összeszerelés



VIGYÁZAT! Tisztítás, karbantartás vagy szerelés előtt mindig húzza ki a dugaszt az aljzataból.

A pengék felszerelése

- A Husqvarna pengék kifejezetten a K 3000 Cut-n-Break géppel történő szabadkézi vágáshoz készülnek és lettek jóváhagyva. A pengék integrált szíjtárcsafelekkel rendelkeznek, és párban kell cserélni őket.
- Lazítsa meg az anyákat és a szorítócsavart, amelyek kioldják a vezetőlécet. A hajtósíj így kedvezőbb helyzetbe kerül az új pengék felszerelése szempontjából. **A hajtósíj rögzítése nem annyira egyszerű.**

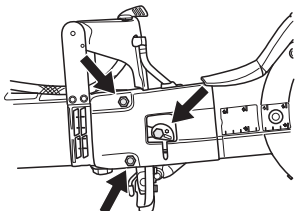

- Szerelje le a régi pengéket a központi anya lecsavarásával. A pengék leszerelésekor ellenőrizze, nem kopott-e a hajtósíj. A hajtósíj cseréjéhez lásd „A hajtósíj cseréje” pont alatti útmutatást.

FONTOS! Nagyon fontos, hogy az anya meghúzásakor a pengék forogjanak. Ez annak biztosítására szolgál, hogy a szíj ne szoruljon a pengék integrált szíjtárcsafelei közé, amikor az anya egymáshoz húzza a pengéket / szíjtárcsákat. Ezt a legjobb felváltva végezni, vagyis húzni egy keveset a csavaron, majd forgatni egy keveset, és így folytatni a pengék rögzítéséig.

- Helyezze a pengéket a vágókar két oldalára. Ügyeljen rá, hogy a szíjtárcsafelekben a két vezetőcsap nyílásai igazodjanak az alátét nyílásaihoz, de az anyához is. Helyezze fel a csavart és az alátétgyeget a

vezetőcsapokkal. A vágókorongot tartó csavart 15 Nm (130 in.lb) nyomatékkal kell meghúzni.

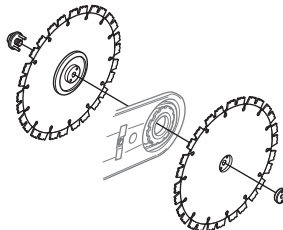

FONTOS! Mielőtt vágni kezdene, ne felejtse el megfeszíteni a szíjat és ellenőrizni a beállítását. Lásd az útmutatást „A hajtósíj ellenőrzése és beállítása” pont alatt.

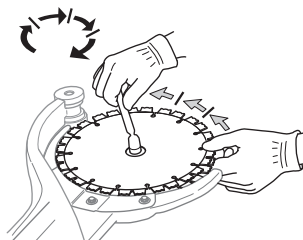

A pengék védelme

- A gépen mindig rajta kell lenniük a védőburkolatoknak. A vágás megkezdése előtt győződjön meg róla, hogy a védőburkolatok megfelelően vannak rögzítve, és működnek.

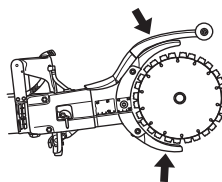

Biztonsági felszerelés

Általános tudnivalók

Ne használja a gépet olyan körülmények között, ahol ha baleset következne be, nem lenne lehetősége segítséget hívni.

Személyi védőfelszerelés

Amikor a gépet használja, viseljen mindig jóváhagyott személyi biztonsági felszerelést. A személyi biztonsági felszerelés nem küszöböli ki a sérülések kockázatát, de csökkenti a sérülés mértékét, ha bekövetkezik a baleset. A megfelelő felszerelés kiválasztásához kérje kereskedő segítségét.



VIGYÁZAT! Az anyagok csiszolására vagy alakítására szolgáló termékek, mint például a vágófejek, marók, fúrók és fűrészek használatakor veszélyes vegyi anyagokat tartalmazó por és gőz szabadulhat fel. Ellenőrizze a feldolgozandó anyag jellegét, és használjon megfelelő porvédő maszkot.

Hosszú távon a tartós zajártalom maradandó halláskárosodást okozhat. Mindig használjon jóváhagyott fülvédőt. Amikor fülvédőt visel, mindig figyeljen a figyelmeztető jelzésekre és hangokra. A motor leállítása után azonnal vegye le a fülvédőket.

Viseljen mindig:

- Engedélyezett védősisak.
- Hallásvédő.
- Jóváhagyott szemvédők. Ha arcvédőt használ, jóváhagyott védőszemüveget is kell viselnie. Jóváhagyott védőszemüvegek azok, amelyek megfelelnek az ANSI Z87.1 (USA) illetve EN 166 (EU-országok) szabványoknak. Az arcvédőnek az EN 1731 szabványnak kell megfelelnie.
- Engedélyezett légzésvédő.
- Védőkesztyű.
- Erős, csúszásmentes kesztyűk.
- Testhez simuló, erős és kényelmes ruházat, melyben könnyű mozogni. A vágáskor szikrák keletkeznek, amelyek a ruházat gyulladását okozhatják. A Husqvarna javasolja, hogy a tűznek ellenálló pamut anyagú vagy durva szövésű farmerszövet ruházatot viseljen. Ne viseljen nejlonból, poliészterből vagy műselyemből készült ruhát. Az ilyen anyagok gyulladáskor olvadni kezdenek és rátapadnak a bőrre. Ne viseljen rövidnadrágot.
- Csúszásmentes talpú, acélorrú csizma

Egyéb biztonsági felszerelés



FIGYELEM! A géppel végzett munka során szikrák keletkezhetnek, és tüzet okozhatnak. Mindig legyen kéznél tűzoltó felszerelés.

- Tűzoltókészülék
- Elsősegélynyújtó csomag

Általános biztonsági figyelmeztetések

Ez a fejezet a géppel végzett munkára vonatkozó alapvető munkavédelmi szabályokat tárgyalja. Ez a tájékoztató nem helyettesítheti a szakmai ügyességet és tapasztalatot. Ha olyan helyzetbe kerül, amelyben bizonytalannak érzi magát, álljon le a munkával, és kérjen útbaigazítást egy szakértőtől. Forduljon szaküzlethez, a szervizműhelyhez vagy tapasztalt személyhez. Ne próbálkozzon olyan munkával, amelyhez úgy véli, nincs elegendő szaktudása!

- Olvassa el figyelmesen a használati utasítást, és győződjön meg róla, hogy megértette azt, mielőtt a gépet használatba veszi. A gépet először használók számára szintén ajánlott a gyakorlati tudnivalók elsajátítása a használat előtt.
- Ne feledje, hogy a kezelő, azaz Ön a felelős más személyek vagy azok tulajdonának sérüléseiről vagy veszélyeztetéséről.
- A gépet tisztán kell tartani. A jelzéseknek és matricáknak tökéletesen olvashatónak kell lenniük.



VIGYÁZAT! Olvassa el az összes biztonsági figyelmeztetést és az összes utasítást. A figyelmeztetések és az utasítások figyelmen kívül hagyása áramütést, tüzet és/vagy komoly sérülést okozhat.

Tegyen el minden figyelmeztetést és utasítást, mert a jövőben szüksége lehet rájuk.

A "szerszám" kifejezés a figyelmeztetésekben a hálózatról működő (vezetékes) szerszámra vagy az akkumulátorról (vezeték nélküli) működő szerszámra vonatkozik.

A munkaterület biztonsága

- **Tartsa a munkaterületet tisztán és világítsa meg jól.** A zsúfolt és a sötét területek a balesetek melegágyai.
- **Ne működtesse a szerszámot robbanásveszélyes környezetben, pl. gyúlékony folyadékok, gázok vagy por jelenlétében.** A szerszám szikrát vethet, amely begyűjthetja a port vagy a kipárolgást.
- **Tartsa távol a gyermekeket és a szemlélődőket a szerszám működtetése közben.** A figyelem elvonása miatt elvesztheti az uralmát a szerszám felett.
- Ne használja a gépet kedvezőtlen időjárási körülmények között. Például sűrű köd, eső, erős szél és hideg esetén. A

ÜZEMELTETÉS

rossz időjárási viszonyok között végzett munka fárasztó, és veszélyes helyzeteket teremthet, például síkos felület.

- Soha ne kezdje el a munkát a géppel, ha a munkaterület nem szabad, és ha Ön nem szilárd talajon áll. Ha váratlanul helyváltoztatás történik, ügyeljen az esetleges akadályokra. Győződjön meg róla, hogy munka közben semmilyen anyag nem eshet le és okozhat sérüléseket. Lejtős terepen végzett munka esetén legyen nagyon körültekintő.



VIGYÁZAT! A biztonsági távolság 15 méter. Ön felel azért, hogy a munkaterületen állatok és szemlélők ne tartózkodjanak. Ne kezdje el a munkát addig, amíg a munkaterület nem szabad, és Ön nem áll szilárd talajon.

Elektromos biztonság

- **A szerszám dugaszának illeszkednie kell az aljzatba. Soha, semmilyen módon ne módosítsa a dugaszt. Ne használjon adapter dugaszt a földelt szerszámokhoz.** Az eredeti dugasz és az illeszkedő aljzat csökkenti az áramütés kockázatát.
 - **Kerülje el az érintkezést a földelt felületekkel, pl. csövekkel, radiátorokkal, tűzhelyekkel és hűtőszekrényekkel.** Megnövekszik az áramütés veszélye, ha teste le van földelve.
 - **Ne tegye ki a szerszámot esőnek, és ne tartsa azt nedves környezetben.** A szerszámba kerülő víz megnöveli az áramütés kockázatát.
 - **Ne bánjon durván a kábellel. A kábelt ne használja a szerszám hordozására, húzására vagy a dugasz kihúzására.** Tartsa távol a kábelt a hőtől, olajtól, éles szélektől és mozgó alkatrészekről. A megsérült vagy összegabalyodott kábel megnöveli az áramütés kockázatát.
 - **Ha kültérben használja a szerszámot, használjon kültéri használatra megfelelő hosszabbítókábelt.** A kültéri használatra megfelelő kábel csökkenti az áramütés veszélyét.
 - Ha a szerszámgepet feltétlenül nedves helyen kell használnia, alkalmazzon életvédelmi relével (RCD) védett eszközt. RCD használatával csökkenthető az áramütés kockázata.
 - Ellenőrizze, hogy a kábel vagy a hosszabbítókábel sértetlen és jó állapotban van. Ne használja a gépet, ha a kábel sérült, vigye el egy hivatalos szakszervizbe javításra. Ha a kábel keresztmetszete túl kicsi, akkor előfordulhat, hogy a gép kisebb teljesítménnyel fog működni, illetve túlmelegedés veszélye fenyeget.
 - A gépet földelt aljzathoz csatlakoztassa. Ellenőrizze, hogy a hálózati feszültség megegyezik a gép adattábláján szereplő feszültséggel.
- Ellenőrizze, hogy a kábel ön mögött található, amikor elindítja a gépet, hogy a kábel ne tudjon megsérülni.



VIGYÁZAT! Ne mossa a gépet nagynyomású vízzel, mert a víz bejuthat az elektromos rendszerbe vagy a motorba, és a gép károsodását vagy rövidzárlatot okozhat.

Személyes biztonság

- **Legyen elővigyázatos, figyeljen arra, amit csinál, és használja a józan esztét a szerszám használatakor. Ne használja a szerszámot, ha fáradt, vagy ha gyógyszer, gyógykezelés vagy alkohol hatása alatt áll.** A szerszám működése közben egy pillanatnyi figyelmekiesés súlyos személyi sérülést okozhat.
- **Használjon személyi védőfelszerelést. Mindig használjon szemvédőt.** A megfelelő környezetben a védőfelszerelések, mint a pormaszk, a nem csúszós védőcipő, kemény sapka és fülvédő, használata csökkentti a személyi sérülések kockázatát.
- **Kerülje el a véletlen indítást. Ellenőrizze, hogy a bekapcsoló gomb OFF állásban van, mielőtt csatlakoztatja az áramforrást és/vagy akkumulátort, felveszi vagy hordozza a szerszámot.** Ha újít a kapcsolón tartja, vagy ha áram alá helyezi a bekapcsolt gépet, akkor balesetet okozhat.
- **Távolítson el minden beállító kulcsot, szerszámot, mielőtt bekapcsolná a gépet.** Ha a szerszám forgó alkatrészéhez egy kulcs vagy más szerszám csatlakozik, akkor személyi sérülést okozhat.
- **Ne nyúljon át a gépen. Mindig megfelelően egyensúlyozzon és álljon a talajon.** Így jobban uralhatja a szerszámot váratlan helyzetekben.
- **Öltözködjön megfelelően. Ne viseljen ékszereket, rövidnadrágot, szandált, illetve ne legyen meztláb. Tartsa távol a haját, ruházatát és kesztyűjét a mozgó alkatrészekről.** A mozgó alkatrészek bekapathatják a laza ruhát, az ékszert vagy a hosszú haját.
- **Ha a készülékhez csatlakoztatható porgyűjtő berendezés, akkor ellenőrizze, hogy ezek megfelelően csatlakoznak és működnek.** A porgyűjtő alkalmazása csökkenti a porral kapcsolatos veszélyeket.

ÜZEMELTETÉS

- Tartson távolságot a pengéktől, ha a motor működik.



VIGYÁZAT! A rezgéseknek való túlzott kitétel vérkeringési vagy idegsérüléseket okozhat olyan személyeknél, akiknek vérkeringési zavarai vannak. Forduljon orvoshoz, ha annak jeleit tapasztalja, hogy túlzottan ki van téve rezgéseknek. Ezek a panaszok többek között zsibbadás, érzéketlenség, bizsergés, szúrás, fájdalom, erőtlenység, a bőr színének és felületének megváltozása. Ezek a panaszok többnyire az ujjakban, a kezekben és a csuklóknban jelentkeznek.

A szerszám használata és gondozása

- Olvassa el figyelmesen a használati utasítást, és győződjön meg róla, hogy megértette azt, mielőtt a gépet használatba veszi.
- Ez a gép csak szilárd anyagok (pl. beton, tégl, falazat, öntöttvas- és cementcső) vágására alkalmas.



VIGYÁZAT! A betonvágó, helytelenül vagy gondatlanul használva veszélyes eszköz lehet, amely súlyos, akár életveszélyes sérüléseket is okozhat. Nagyon fontos, hogy Ön elolvassa és megértse e használati utasítás tartalmát.

- **Ne erőltesse a szerszámot. Használjon a feladathoz megfelelő szerszámot.** A megfelelő szerszám jobban és biztonságosabban elvégzi a feladatot olyan sebességgel, amilyenre azt tervezték.
- **Ne használja a szerszámot, ha a kapcsoló nem kapcsolja ki vagy be.** Veszélyes, ha a szerszámot nem lehet a kapcsolóval vezérelni, ezért meg kell javíttatni.
- **Húzza ki a dugaszt az áramforrásból és/vagy vegye ki az akkumulátort, ha bármilyen beállítást végez, kicserél egy tartozékot vagy tárolja a szerszámot.** Az ilyen megelőző biztonsági intézkedések csökkentik a szerszám véletlen elindításának veszélyét.
- **A nem használt szerszámot tartsa távol a gyermekektől, és ne engedje, hogy olyan személyek működtessék a szerszámot, akik nem ismerik a gépet és ezeket az utasításokat.** A szerszámok képtelen felhasználók kezében veszélyt jelentenek.
- **Tartsa karban a szerszámokat. Ellenőrizze a mozgó alkatrészek hibás elhelyezkedését és rögzítését, az alkatrészek sérülését, és minden olyan állapotot, amely hatással lehet a szerszám működésére. Ha sérült, javíttassa meg a szerszámot használat előtt.** Rengeteg balesetet okoznak a rosszul karbantartott szerszámok.
- **Tartsa élesen és tisztán a vágószerszámokat.** A megfelelően karbantartott, éles vágószerszámok kevésbé hajlamosak a beszorulásra, és könnyebb uralni őket.

- **A szerszámot, a tartozékokat és az alkatrészeket stb. ezen utasításokkal összhangban használja, vegye figyelembe a munkakörülményeket és az elvégzendő feladatot.** A szerszám a szándékoltól eltérő használata veszélyes helyzeteket teremthet.



VIGYÁZAT! A gép eredeti kivitelezésén a gyártó cég engedélye nélkül semmilyen módosítást sem szabad végezni. Használjon mindig eredeti pótalkatrészeket. Nem engedélyezett módosítások és/vagy pótalkatrészek komoly sérülésekhez vagy halálos balesetekhez vezethetnek.

- Győződjön meg arról, hogy a munkaterületen, illetve a vágni kívánt anyagban nem fut semmilyen cső- vagy elektromos vezeték.
- Mindig állapítsa meg, hol húzódnak gázcsővek, és jelölje meg az útjukat. A gázcsővek melletti vágás mindig veszéllyel jár. A robbanásveszély miatt gondoskodjon róla, hogy ne keletkezzenek szikrák. Mindig a munkára összpontosítson. A gondatlanság súlyos személyi sérülést vagy halált okozhat.
- Az új pengéket vizsgálja meg, mert a szállítás vagy a tárolás közben megsérülhettek.
- Amikor a gép üzemel, a vágófelszerelés védelmének mindig rögzítve kell lennie.

Szerviz

- **A szerszámot csak képesített szerelő eredeti cserealkatrészekkel javíthatja.** Ez biztosítja, hogy a szerszám továbbra is biztonságos maradjon.

Mindig próbáljon előrelátóan gondolkodni

Lehetetlen az összes elképzelhető helyzetet ismertetni. Mindig megfontoltan és előrelátóan tevékenykedjen. Ha olyan helyzetbe kerül, amelyben bizonytalannak érzi magát, álljon le a munkával és kérjen útbaigazítást egy szakértőtől. Forduljon a szakülethez, a márkaszervizhez vagy olyan személyhez, aki jártas a beton- és fémdarabolók használatában. Ne

ÜZEMELTETÉS

próbálkozzon olyan munkával, amelyhez úgy véli, nincs elegendő szaktudása!



VIGYÁZAT! A gép veszélyes eszköz lehet szabálytalan vagy gondatlan használat esetén, és súlyos vagy végzetes sérüléseket okozhat a felhasználónak vagy másoknak.

Soha ne engedje meg, hogy gyermek vagy a gép használatában nem jártas személy használja a gépet.

Csak olyan személyeknek engedje meg a gép használatát, akiről tudja, hogy elsajátították a használati utasítás tartalmát.

Soha ne használjon olyan gépet, amely hibás. Végezze el az ebben a használati utasításban előírt ellenőrzési, karbantartási és szervizmunkákat. Bizonyos karbantartási és szervizmunkákat szakképzett szerelőnek kell elvégeznie. Lásd a Karbantartás című fejezetben leírtakat.

Alapvető szabály



VIGYÁZAT! Ez a fejezet alapvető biztonsági szabályokat tartalmaz a betonvágóval végzett munkára vonatkozóan. Az adott információ soha nem helyettesítheti azt a tudást, amely egy szakember birtokában van, képzettség és gyakorlat eredményeképpen. Ha Ön olyan helyzetbe kerül, amelyben bizonytalannak érzi magát a munka folytatását illetően, forduljon szakemberhez. Forduljon viszonteladójához, szervizműhelyéhez, vagy egy tapasztalt betonvágó-felhasználóhoz. Kerülje az olyan használatot, amelyhez nem érzi magát eléggé gyakorlottnak.

Ne fordítsa oldalra a betonvágót; ez beszoríthatja, illetve eltörheti a korongot, amely személyi sérülésekhez vezethet.

Minden körülmények között tartózkodjon a penge oldalával történő csiszolástól; a penge szinte biztosan megsérül, eltörik, és rengeteg kárt okozhat. Mindig csak a vágórészt használja.

Ha a gyémántpengével műanyagot vág, akkor az anyag megolvadásakor a gép visszarúghat, mert a vágás közben hő fejlődik, és az anyag hozzátapadhat a pengéhez. Soha ne vágjon műanyagot gyémántkoronggal!

Fém vágásakor szikrák keletkeznek, amelyek tüzet okozhatnak. Ne használja a gépet éghető anyagok vagy gázok közelében.

Vízhűtés

Mindig kell vízűtést alkalmazni. A száraz vágás azonnali túlmelegedést okoz, a gép és a vágókorong meghibásodásával és személyi sérülés veszélyével jár.



Kiseb víznymásnál, például víztartály használata esetén a megfelelő vízáramlás biztosítása érdekében a főtószelep leszerelhető.

FONTOS! Gázadás nélkül nem szabad túlzott vízáramot használni, mivel a szíj így csúszni kezdhet.

ÜZEMELTETÉS

Vágási technika

- Támassza meg a megmunkálendő anyagot úgy, hogy előre lehessen látni, hogy mi történhet, és hogy a vágat a munka folyamán nyitott maradjon.

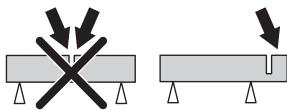

- Tartsa a gépet mindig határozottan, két kézzel. A hüvelykujjak és az ujjak fogják körül fogantyúkat.

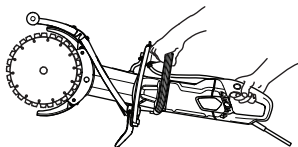

- A korong semmihez ne érjen hozzá a gép beindításakor.
- A munkát a legmagasabb motorfordulatszámon kezdje.
- Kezdje a munkát óvatosan, ne erőltesse a gépet, és ne helyezze nyomás alá a korongot. Mindig a legmagasabb fordulatszámon dolgozzon.
- Ha meglévő vágatban dolgozik, azonos irányban vágjon. Ne vágjon szögben az előző vágathoz képest, ellenkező esetben a penge beszorulhat, vagy a gép "mászni" kezdhet a vágatban, és visszarúgást okozhat.

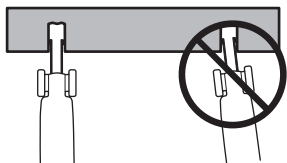

- A vágással mindig felülről lefelé haladjon (A).
- Tegye le a vágógépet, és feszítővas segítségével távolítsa el a vágásban maradt anyagot (B).

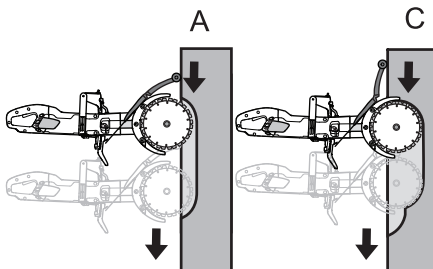

- Haladjon végig ugyanazon a vágási résen, de hatoljon beljebb az anyagba (C), és ismételje meg a műveletet a feszítővassal.

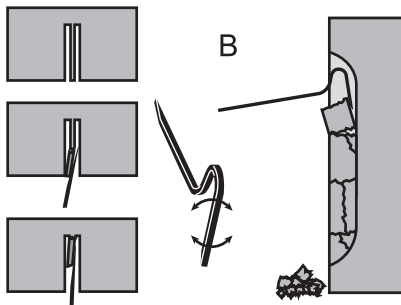

VIGYÁZAT! Fügőleges vágás esetén mindig legfelül kezdje a vágást, és úgy haladjon lefelé. Sohase vágjon alulról felfelé haladva. Ez visszarúgást okozhat, és személyi sérüléshez vezethet.

- Ismételje ezt az eljárást mindaddig, amíg el nem éri a kívánt vágási mélységet (D, E).

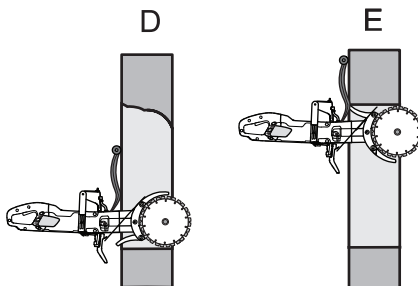

ÜZEMELTETÉS

- A szórásvédők könnyen hozzágázíthatók a nagyobb mélységű vágásokhoz.

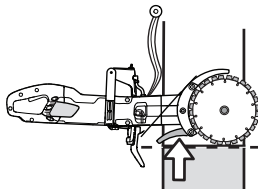

VIGYÁZAT! Minden körülmények között tartózkodjon a penge oldalával történő csiszolástól; a penge szinte biztosan megsérül, eltörik, és rengeteg kárt okozhat. Mindig csak a vágórészt használja.

Ne fordítsa oldalra a betonvágót; ez beszoríthatja, illetve eltörheti a korongot, amely személyi sérülésekhez vezethet.

Egyenletes vágás

Az egyenletes vágás érdekében be kell állítani a freccsenésvédőt.

- Oldja ki a reteszt.

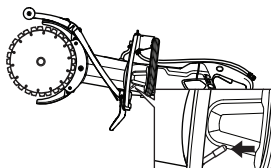

- Tolja oldalra a freccsenésvédőt.

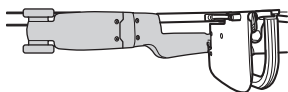
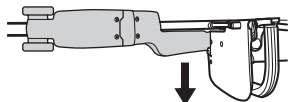

- Zárolja a reteszt.

Visszarúgás

A visszarúgás a fűrész visszafelé irányuló hirtelen mozdulata, amely akkor történhet, ha a penge az ún. visszarúgási zónában elakad (becsípődik, beszorul, elcsavarodik). A visszarúgások rendszerint kicsik, enyhe „lökésként” érzékelhetők az előlő fogantyúnál. Létezik azonban nagyon erős visszarúgás is. Ha

nem figyel, vagy rosszul tartja a fűrész, az visszadobódhat egészen Önhez.



VIGYÁZAT! A visszarúgás nagyon hirtelen és heves lehet, a fűrész visszadobódhat egészen Önhez. Ez súlyos, akár halálos sérülést is okozhat. Rendkívül fontos, hogy ismerje a visszarúgást kiváltó tényezőket és annak megelőzési módját helyes vágási technika alkalmazásával.

A visszarúgás oka

Visszarúgás akkor történik, ha a felhasználó a penge visszarúgási zónájával vág, például felfelé vagy önmaga felé.

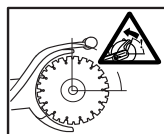
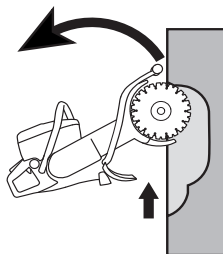

Általános szabályok

- Sohase vágjon felfelé vagy önmaga irányába, mivel így a visszarúgási zóna aktívan részt vesz a vágásban.

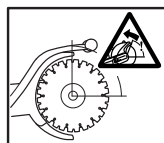
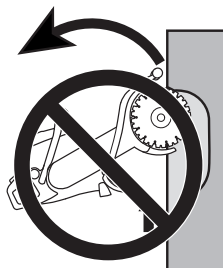

- Tartsa a gépet mindig határozottan, két kézzel. A hüvelykujjak és az ujjak fogják körül fogantyúkat.

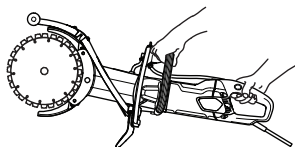

- Tartsa meg egyensúlyát, és álljon szilárdan.
- Függgőleges vágás esetén mindig legfelül kezdje a vágást, és úgy haladjon lefelé.
- Mindig a legmagasabb fordulatszámra dolgozzon.
- Ne vágjon a penge felső negyedével (ún. visszarúgási zóna). Ne csavarja el és ne nyomja oldalra a pengét a vágásban. Ez visszarúgást okozhat.

ÜZEMELTETÉS

- Legyen óvatos a vágat megmunkálásánál. Győződjön meg róla, hogy a vágat elég széles, és hogy a penge nem áll szögben a vágathoz képest. Ez visszarúgást okozhat.
- Kényelmes távolságra helyezkedjen el a megmunkálandó anyagtól.
- Soha ne vágjon vállmagasság fölött.
- Sose vágjon létráról. Használjon munkaállványt, ha a vágás a vállánál magasabban történik.



- Ügyeljen arra, hogy a megmunkálandó anyag elmozdulhat, illetve olyan dolog történhet, ami a vágat bezárulását és a korong beszorulását eredményezheti.

Behúzás

Behúzás akkor történik, ha a penge alsó részei hirtelen elakadnak, vagy ha a vágat összeszűkül. (Ennek elkerülésére lásd alább az „Alapvető szabályok” és a „Beszorulás/pörgés” pontot.)

Beszorulás/forgás

Beszorulás akkor történik, amikor a vágat bezárul. A gép egy hirtelen, erőteljes mozdulattal lerántódhat.

A beszorulás elkerülése

Támassza meg a megmunkálandó anyagot olyan módon, hogy a vágat a munka során és után nyitva maradjon.

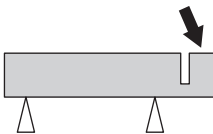

A motor fordulatszámának ellenőrzése

Fordulatszámérő segítségével rendszeresen ellenőrizze a motor fordulatszámát üzemi hőmérsékleten, teljes gáznál, terhelés nélkül.

BEINDÍTÁS ÉS LEÁLLÍTÁS

Indítás előtt



VIGYÁZAT! Indítás előtt a következőkre ügyeljen:

A gépet földelt aljzathoz csatlakoztassa.

Ellenőrizze, hogy a hálózati feszültség megegyezik a gép adattábláján szereplő feszültséggel.

Győződjön meg róla, hogy biztosan áll, és a vágópenge semmihez sem ér hozzá.

Tartson minden személyt és állatot távol a munkavégzés helyétől.

Vízcsatlakozás

- Csatlakoztassa a víztömlőt a vízellátáshoz (A).

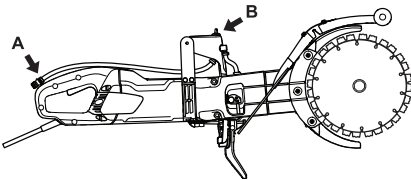

Földeléshiba megszakító



VIGYÁZAT! Ne használja a gépet a mellékelt hibaáram-védőkapcsoló nélkül. A gondatlanság súlyos, akár halálos sérüléshez is vezethet.

- Ellenőrizze, hogy a földelési hiba áramkör megszakító be van kapcsolva. A LED jelzi, ha a földelés-hiba védelmi áramkör-megszakító be van kapcsolva, és a gép ekkor bekapcsolható. Ha a LED nem világít, nyomja meg a RESET gombot (zöld).



- Ellenőrizze a földelési hiba áramkör megszakítót. Lásd A gép biztonsági felszerelésének vizsgálatá, karbantartása és szervizelése című fejezetben szereplő utasításokat.

Beindítás

- Fogja meg az első fogantyút bal kézzel.

- Fogja meg a hátsó markolatot a jobb kezével.

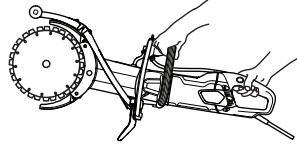

- Nyomja meg a bekapcsoló gomb zárját a jobb kezének hüvelykujjával, és nyomja meg a bekapcsoló gombot.

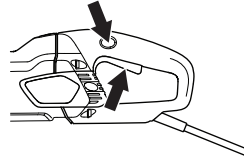

- Futtassa a gépet terhelés nélkül biztonságos módon, legalább 30 másodpercig.

Leállítás

- Állítsa le a motort a bekapcsoló gomb elengedésével.

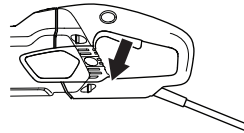

VIGYÁZAT! Gondoskodjon arról, hogy a vágókorong szabadon foroghasson, amíg teljesen le nem áll. Az óvatlan használat súlyos személyi sérüléseket okozhat.

KARBANTARTÁS

Általános tudnivalók



VIGYÁZAT! A felhasználó kizárólag olyan karbantartási és szervizmunkákat végezhet, amelyek ebben a használati utasításban szerepelnek. Komolyabb beavatkozásokat csak elismert szervizműhely végezhet.

A motor lekapcsolása és a hálózati dugasz kihúzása után vizsgálja meg a gépet és/vagy végezzen karbantartást.

Viseljen személyi védőfelszerelést. Lásd a Személyi védőfelszerelés című fejezetben szereplő utasításokat.

Ha a gép karbantartását nem megfelelően végzik, illetve a javítási és szervizmunkákat nem képzett szakemberrel végeztetik el, a gép balesetveszélyessé válhat, és lerövidülhet az élettartama, illetve az üzemeideje. További információért forduljon a legközelebbi szakszerviz munkatársaihoz.

Karbantartási séma

A karbantartási ütemezésből kiderül, hogy a gép mely alkatrészei igényelnek karbantartást, és ezt milyen gyakorisággal kell végrehajtani. Az intervallumok meghatározásakor a gép napi használatát feltételeztük, ezért a tényleges intervallumok a használat gyakoriságától függően eltérőek lehetnek.

	Napi karbantartás	Heti karbantartás / 40 óra	Havi karbantartás
Tisztítás	Tisztítsa meg a gépet.		
	Hűtőlevegő-beömlőnyílás		
A működés ellenőrzése	Általános ellenőrzés	Szénkefék	Meghajtókerék
	Vízrendszer	Hajtó ékszíj	
	Kapcsoló*		
	Bekapcsoló gomb zár*		
	Vágókorong-védelem ¹		
	Vágókorong**		

KARBANTARTÁS

Tisztítás



VIGYÁZAT! A gép belsejének öblítéséhez ne használjon nagynyomású vízugarat.

A gép a vágási folyamat közben elviseli a nedves levegő és a freccsenő víz hatását. A tiszta víz nincs kedvezőtlen hatással a gép működésére.

Ha olyan anyagot vág, amely sót tartalmazhat (pl. beton vagy téglá), akkor a munka befejezése után ki kell öblítenie a gépet. A tisztítás csökkenti annak a kockázatát, hogy a gép belsejében lerakódás képződik – a lerakódás az áram szivárgásához vezethet az elektromos alkatrészek között, aminek következtében a hibaáram-védőkapcsoló kikapcsolhat.

- A gépet minden nap öblítse ki tiszta vízzel a munka befejeztével.
- Helyezze le a gépet úgy, hogy a hátsó fogantyúja nézzen felfelé. Öblítse ki tiszta vízzel a hátsó fogantyúnál található levegőbeömlő nyílásokat. A víz az elülső levegőkiömlő nyílásokon keresztül távozik.
- Csatlakoztassa a gépet a hálózathoz, és kb. 30 másodpercig járassa a motort, hogy a gép gyorsabban száradjon.

A hűtőrendszer

- A gép hatékony ventilátorral van felszerelve, hogy hűtse a motort. A hűtőlevegő, amely a gép hátsó markolatánál található rácson áramlik be, áthalad az álló- és a forgórészen, majd kilép a motor burkolatának első részén.

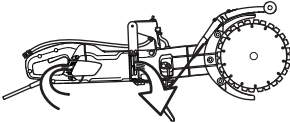

- Annak érdekében, hogy a gép mindig megfelelően hűljön, a hűtőlevegő beáramló nyílásait tisztán kell tartani és nem szabad eltakarni. A gépet tisztítsa rendszeresen sűrített levegővel.

A működés ellenőrzése

Általános ellenőrzés



VIGYÁZAT! Soha ne használjon sérült kábelt. Az ilyen kábelek súlyos, akár halálos személyi sérülést is okozhatnak.

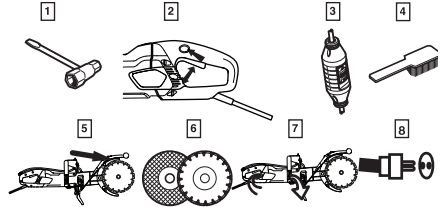

- 1 Ellenőrizze, hogy az anyák és csavarok szorosan meg vannak-e húzva.
- 2 Ellenőrizze, hogy a bekapcsoló egység működik-e.
- 3 A földelési hiba áramkör megszakító ellenőrzése
- 4 Tisztítsa meg a gépet kívülről.
- 5 A pengevédő ellenőrzése
- 6 Ellenőrizze a vágópenge állapotát.
- 7 Ellenőrizze, és tisztítsa meg a hűtőlevegő nyílásait.
- 8 Ellenőrizze, hogy a kábel vagy a hosszabbítókábel sértetlen és jó állapotban van. Ne használja a gépet, ha a kábel sérült, vigye el egy hivatalos szakszervizbe javításra.

Hajtó ékszíj

FONTOS! A hajtószíjat burkolat védi portól, szennyeződésektől és mechanikus hatásoktól a munka folyamán.

A hajtósíj megfeszítése

- Ellenőrizze a hajtósíj feszességét. Szúrjon egy csavarhúzóat a mélyedésbe.
- A megfelelően beállított hajtósíznak kb. 5 mm-es mozgása lehet.

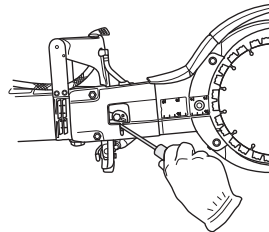

- Feszítse meg a hajtó ékszíjat.
- Lazítsa ki a két anyát.

KARBANTARTÁS

- Lazítsa ki a szorítócsavart.

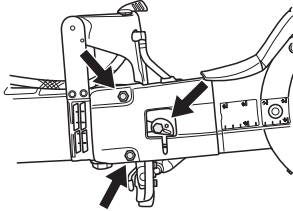

- Forgassa az excentertárcsát az óramutató járásával ellentétes irányba csavarhúzó vagy torx-behajtó segítségével. Így a vezetőléc előretolásával megfeszíti a hajtószíjat.

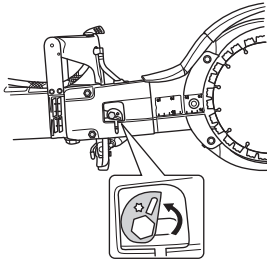

- Szorítsa meg az anyákat.
- Húzza szorosra a csavart. Tartsa az excentertárcsát, hogy a csavarok meghúzásakor ne mozogjon.

FONTOS! Az új hajtószíjat 30–60 percnyi működés után meg kell feszíteni.

A hajtósíj cseréje

- Eressze meg a szíjat.
- Vegye le a pengéket.

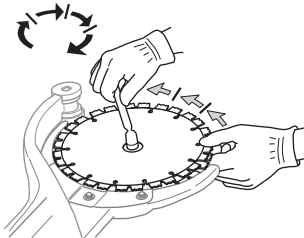

- Szerelje le a szíjburkolatot az anyák, a szorítócsavar és az excenterbütök meglazításával.

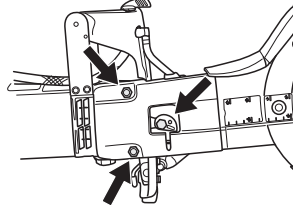

- Csatolja le a víztömítőt.

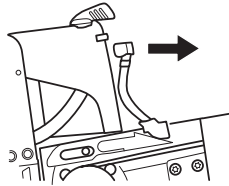

- Oldja ki a hajtóművet. Ellenszerszámként kulcsot használjon. (A kombinált kulcs vagy a csapágyeszköz alkalmas ellenszerszám.)

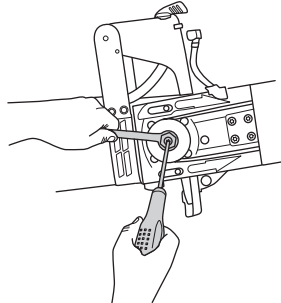

- Egyenesen húzza ki a vágókart a gépből.

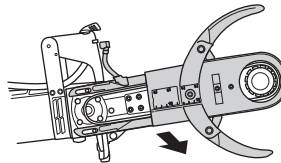

- Oldja ki a vágókar védőburkolatait tartó öt csavart.

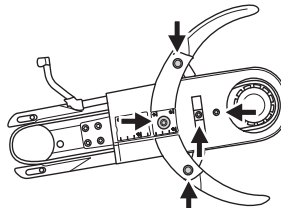

- Vegye le a régi hajtószíjat, és helyezze fel az újat.

KARBANTARTÁS

- Helyezze vissza a védőburkolatokat a vágókarrá.
- Helyezze fel a vágókart a gépre, közben rögzítve a meghajtókereket.
- Csatolja fel a víztömítőt.
- Szerelje vissza a szíjburkolatot, az anyákat, a szorítócsavart és az excenterbütyköt.
- Szerelje vissza a pengéket, és húzza meg az anyát. Lásd az útmutatást „A pengék felszerelése” című fejezetben.
- Feszítse meg a hajtószíjat, az anyákat és a csavart. Lásd az útmutatást „A hajtósíj ellenőrzése és beállítása” pont alatt.

FONTOS! Mielőtt vágni kezdene, ne felejtse el megfeszíteni a szíjat és ellenőrizni a beállítását. Lásd az útmutatást „A hajtósíj ellenőrzése és beállítása” pont alatt.

A szénkefék cseréje

- Legalább havonta egyszer ellenőrizze a fémkeféket. A fémkeféket új kefékre kell cserélni, ha azok kopottak, töröttek, vagy bármilyen más formában deformálódtak.
- Minden szénkefét ki kell cserélni, ha cseréli a keféket.
- Távolítsa az ellenőrző fedelet a két csavar meglazításával.

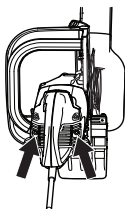

- Csavarja ki a szénkefét tartó kábelt. Ezután emelje fel a rugót, majd emelje ki a szénkefét a kefetartóból.

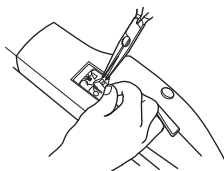

- Tisztítsa meg a kefetartót egy száraz ecsettel.
- Óvatosan fújja el a port.
- Rögzítse az új szénkeféket, és ezzel egyidőben ellenőrizze, hogy azok könnyedén becsúsznak-e a kefetartókba.
- Nyomja le a rugókat és szorítsa meg a kábelt.
- Az új szénkeféket nagyjából 40 percig kell bejártatni üresjáratban.

Vízcsap

- Ellenőrizze és tisztítsa meg a fojtószelepet, ha szükséges. Ne használjon deformálódott, kopott vagy sérült tömlőt.

Ártalmatlanítás, selejtezés

A terméket a helyi követelményeknek megfelelően egy megfelelő újrafeldolgozó pontra kell eljuttatni.

Azzal, hogy ezt a terméket megfelelően kezeli, azzal segít elhárítani azokat a környezetre és az emberre gyakorolt potenciális negatív hatásokat, melyek a termék helytelen hulladék-kezelése okozhat.

A termék újrafeldolgozásáról részletesebb információkat kaphat, ha felveszi a kapcsolatot az önkormányzattal, a helyi hulladékkezelővel, vagy az üzlettel, ahol a terméket vásárolta.

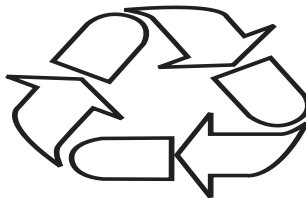

MŰSZAKI ADATOK

Műszaki adatok

Műszaki adatok	K 4000 Cut-n-Break	
Védelmi osztály	I	
Max. kés fordulatszám, ford./perc	230V, 50Hz	4200
	120V, 60Hz	3900
Feszültségosztály, V		
Europe	230	
Egyesült Királyság	110	
Teljesítmény, W		
Europe	230V, 50Hz	2700/12 A
Egyesült Királyság	110V, 50Hz	2200/20 A
Tömeg		
Vágószerszám vezetékcsomag nélkül (vágópengék nélkül), kg / font	8.4 / 18.5	
Vágószerszám vezetékcsomag nélkül (vágópengékkel együtt), kg / font	8.9 / 19.6	
Vízhűtés		
Vízhűtés	Igen	
Vízcsatlakozás	"Gardena" típus	
Javasolt víznyomás, bar / PSI	0.5-8 / 7.3-116	

Zajkibocsátás (1.sz.jegyzet)	
Zajszint, mért, dB(A)	115
Zajszintek (2.sz.jegyzet)	
Zajnyomás-szint a felhasználó fülénél, dB(A)	104
Ekvivalens rezgésszintek, a_{hveq} (lásd 3. megjegyzés)	
Első fogantyú, m/s ²	3.6
Hátsó fogantyú, m/s ²	3.8

1. megjegyzés: A környezet zajszennyezése hangteljesítményként (L_{WA}) mérve az EN 60745-1 szabvány szerint. A zajteljesítményre vonatkozó jelentési adatok 3 dB (A) mérési bizonytalansággal rendelkeznek.

2. megjegyzés: Hangnyomásszint az EN 60745-1 szabvány szerint. A hangnyomásszintre vonatkozó jelentési adatok 3 dB (A) mérési bizonytalansággal rendelkeznek.

3. megjegyzés: Az ekvivalens rezgésszintet az EN 60745-2-22 értelmében a rezgésszintek időhöz viszonyított összenergiájaként számítják ki, változó munkakörülmények között. A rezgésszintre vonatkozó jelentési adatok az 1,5 m/s² tipikus statisztikus ingadozásával (szórásával) rendelkeznek.

Vágófelszerelés

Vágókorong, mm/hüvelyk	Áttétel	Legmagasabb periferikus sebesség, m/s	Vágómélység, mm/hüvelyk
230 / 9	45 / 79	60	400 / 16

Javasolt kábelkeresztmetszetek

Kábel keresztmetszete	1,5 mm ²	2,5 mm ²
Bemeneti feszültség: 100-120 V	20 m	40 m
Bemeneti feszültség: 220-240 V	30 m	50 m

MŰSZAKI ADATOK

EK-megfelelőségi nyilatkozat

(Kizárólag Európára vonatkozik)

A Husqvarna AB (SE-561 82 Huskvarna, Svédország, tel: +46-36-146500) saját felelősségére kijelenti, hogy azok a **Husqvarna K 4000 Cut-n-Break** hordozható vágószerszámok, amelyek a 2018-as évben vagy azt követően kaptak sorozatszámot (az év jól láthatóan fel van tüntetve a típustáblán, a sorozatszám előtt), megfelelnek az EKG TANÁCSA következő IRÁNYELVE követelményeinek:

- Gépekről szóló **2006/42/EK** irányelv (2006. május 17.).
- 2014 február 26, "az elektromágneses kompatibilitást illetően" **2014/30/EU**.
- **2011/65/EU** irányelv „egyes veszélyes anyagok alkalmazásának korlátozásáról” (2011. június 8.)

Alkalmazott szabványok: EN ISO 12100:2010, EN 55014-1:2006+A1:2009+A2:2011, EN 55014-2:1997+A1:2001+A2:2008, EN 61000-3-2:2014, EN 61000-3-3:2013, EN 60745-1:2009, EN 60745-2-22:2011+A11:2013.

Partille, 2018. január 1.

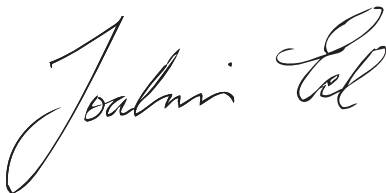

Joakim Ed

Globális K + F igazgató

Construction Equipment Husqvarna AB

(A Husqvarna AB technikai dokumentációért felelős hivatalos képviselte.)

ZNACZENIE SYMBOLI

Oznakowanie maszyny:

OSTRZEŻENIE! W razie nieuważnego lub nieprawidłowego posługiwania się maszyną może ona stać się niebezpiecznym narzędziem, mogącym spowodować obrażenia lub śmierć użytkownika lub innych osób.

Przed przystąpieniem do pracy maszyną prosimy dokładnie i ze zrozumieniem zapoznać się z treścią niniejszej instrukcji.

Stosuj środki ochrony osobistej. Patrz wskazówki podane pod rubryką Środki ochrony osobistej.

Niniejszy produkt zgodny jest z obowiązującymi dyrektywami CE.

OSTRZEŻENIE! Podczas cięcia następuje pylenie. Wdychanie pyłu jest szkodliwe dla zdrowia. Stosuj atestowane maski przeciwpyłowe lub inne środki ochrony dróg oddechowych. Zapewnij dobrą wentylację.

OSTRZEŻENIE! Iskry z tarczy tnącej mogą spowodować zapalenie materiałów łatwopalnych tj.: benzyna (gaz), drewno, sucha trawa itp.

Należy zawsze stosować chłodzenie wodne.

OSTRZEŻENIE! Wykonywanie nagłych oraz gwałtownych ruchów może być niebezpieczne i być przyczyną zagrażających życiu obrażeń. Należy dokładnie przeczytać instrukcję obsługi i przed uruchomieniem maszyny upewnić się, że wszystkie instrukcje zostały zrozumiane.

OSTRZEŻENIE! Sprawdź, czy tarcze tnące nie mają pęknięć ani innych uszkodzeń.

OSTRZEŻENIE! Nie wolno używać okrągłych tarcz tnących



Cięcie należy zawsze wykonywać we właściwym kierunku. Patrz instrukcje bezpieczeństwa!

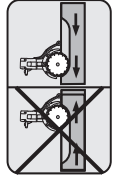

Tabliczka znamionowa

Wiersz 1: Marka, model (X, Y)

Wiersz 2: Numer seryjny z datą produkcji (Y, W, X): Rok, tydzień, nr porządkowy

Wiersz 3: Nr produktu (X)

Wiersz 4: Producent

Wiersz 5: A: Maksymalna prędkość walca zdawczego, B: Średnica tarczy tnącej, C: Średnica śruby tarczy

Wiersz 6: D: Napięcie wejściowe, E: Prąd wejściowy, F: Częstotliwość wejściowa

Wiersz 7: Kraj pochodzenia

Oznaczenia dotyczące ochrony środowiska. Symbole znajdujące się na produkcie oraz na opakowaniu informują o tym, że nie wolno traktować go jako zwykły odpad domowy. Musi on zostać oddany do odpowiedniego punktu pobierania surowców wtórnych, zajmującego się przetwarzaniem urządzeń elektrycznych oraz elektronicznych.



Przez upewnienie się, że produkt zostanie prawidłowo przetworzony, pomagasz przeciwdziałać jego potencjalnemu negatywnemu wpływowi na środowisko naturalne oraz ludzi.

Aby uzyskać więcej informacji na temat recyklingu niniejszego produktu, prosimy o kontakt z władzami regionalnymi, punktem zajmującym się pobieraniem odpadów domowych lub sklepem gdzie urządzenie zostało zakupione.

Pozostałe symbole/naklejki samoprzylepne umieszczone na maszynie dotyczą specjalnych wymogów, związanych z certyfikatami w poszczególnych krajach.

ZNACZENIE SYMBOLI

Wyjaśnienie poziomów ostrzeżeń

Występują trzy poziomy ostrzeżeń.

OSTRZEŻENIE!



OSTRZEŻENIE! Wskazuje na sytuację zagrożenia, która, jeśli się jej nie uniknie, spowoduje śmierć lub poważne obrażenia.

OSTROŻNIE!



OSTROŻNIE! Wskazuje na sytuację zagrożenia, która, jeśli się jej nie uniknie, może spowodować drobne lub umiarkowane obrażenia ciała.

UWAGA!

UWAGA! Wykorzystywana w przypadku czynności niezwiązanych z obrażeniami.

Spis treści

ZNACZENIE SYMBOLI

Oznakowanie maszyny: 25

Wyjaśnienie poziomów ostrzeżeń 26

SPIS TREŚCI

Spis treści 27

OPIS

Szanowny Kliencie! 28

OPIS URZĄDZENIA

Opis zespołów przecinarki 29

ZABEZPIECZENIA W MASZYNIE

Uwagi ogólne 30

TARCZE TNĄCE

Uwagi ogólne 32

Tarcze diamentowe dla różnych materiałów 32

Chłodzenie wodne 32

Ostrzenie tarcz diamentowych 32

Transport i przechowywanie 33

MONTAŻ

Montaż 34

DZIAŁANIE

Środki ochronne 35

Ostrzeżenia dotyczące bezpieczeństwa ogólnego 35

Główne techniki pracy 38

URUCHAMIANIE I WYŁĄCZANIE

Przed rozruchem 42

Uruchamianie 42

Wyłączanie silnika 42

KONSERWACJA

Uwagi ogólne 43

Plan konserwacji 43

Czyszczenie 44

Inspekcja funkcjonalna 44

Wymiana szczotek węglowych 46

Zawór wodny 46

Utylizacja, złomowanie 46

DANE TECHNICZNE

Dane techniczne 47

Osprzęt tnący 47

Zalecane wielkości kabla 47

Deklaracja zgodności WE 48

Szanowny Kliencie!

Dziękujemy za wybór produktu Husqvarna!

Mamy nadzieję, że będą Państwo zadowoleni ze swojej maszyny i że będzie ona Państwu służyć przez długie lata. Zakup jakiegokolwiek z naszych produktów daje możliwość korzystania z profesjonalnej pomocy w razie konieczności przeprowadzenia naprawy lub serwisu. Jeżeli maszyna nie została kupiona w autoryzowanym punkcie sprzedaży, prosimy zapytać o najbliższy warsztat serwisowy.

Niniejsza Instrukcja obsługi ma charakter dokumentu wartościowego. Dopilnuj, aby instrukcja obsługi była zawsze pod ręką w miejscu pracy. Stosując się do zawartych w niej wskazówek (na temat użytkowania, obsługi technicznej, konserwacji itd.) można znacznie przedłużyć okres użytkowy maszyny, a także zwiększyć jej wartość w przypadku sprzedaży. W razie sprzedaży maszyny należy przekazać nowemu użytkownikowi także instrukcję obsługi.

Ponad 300 lat innowacji

Tradycje szwedzkiej firmy Husqvarna AB sięgają 1689 roku, kiedy to król Szwecji Karol XI nakazał wybudować fabrykę produkującą muszkiety. W tym czasie położono pierwszy fundament pod umiejętności inżynierskie, które przyczyniły się do rozwoju niektórych wiodących na świecie produktów w dziedzinach takich jak broń myśliwska, rowery, motocykle, urządzenia gospodarstwa domowego, maszyny do szycia oraz produkty przeznaczone do użytku na zewnątrz.

Husqvarna jest światowym liderem w produkcji urządzeń przeznaczonych do użytku na zewnątrz dla leśnictwa, do pielęgnacji parków, trawników oraz ogrodów, jak również narzędzi diamentowych dla budownictwa i przemysłu kamieniarskiego.

Odpowiedzialność użytkownika

Właściciel/pracodawca jest odpowiedzialny za odpowiednie wykształcenie operatora, umożliwiające bezpieczną obsługę urządzenia. Kierownicy i operatorzy muszą przeczytać i zrozumieć niniejszą instrukcję obsługi. Muszą być świadomi:

- Instrukcji bezpieczeństwa maszyny.
- Zakresu zastosowań i ograniczeń maszyny.
- Sposobu użytkowania i konserwacji maszyny.

Przepisy krajowe mogą mówić o użyciu niniejszej maszyny. Przed rozpoczęciem pracy z maszyną, należy upewnić się jakie przepisy obowiązują w danym miejscu.

Zastrzeżenie producenta

Wszelkie informacje i dane zawarte w niniejszej instrukcji obsługi zachowują aktualność w dniu oddania instrukcji obsługi do druku..

Husqvarna AB nieustannie modernizuje swoje wyroby, w związku z czym zastrzega sobie prawo do wprowadzania zmian dotyczących m.in. wyglądu produktów bez uprzedzenia.

OPIS URZĄDZENIA

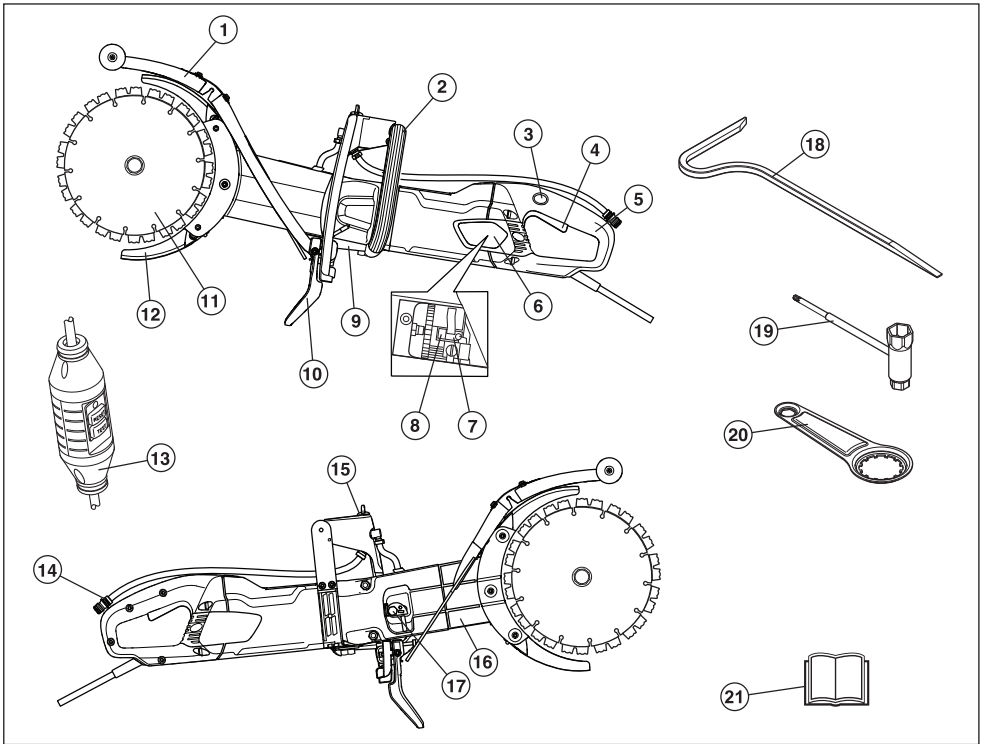

Opis zespołów przecinarki

- | | |
|----------------------------|--------------------------------|
| 1 Ośłona przeciwdpryskowa | 12 Ośłona tarczy |
| 2 Uchwyt przedni | 13 Wyłącznik różnicowo prądowy |
| 3 Blokada wyłącznika | 14 Połączenie wodne |
| 4 Wyłącznik | 15 Zawór wodny |
| 5 Uchwyt tylny. | 16 Ramię tnące |
| 6 Klapka serwisowa | 17 Napinacz paska |
| 7 Szczotki węglowe | 18 Narzędzie przerywające |
| 8 Obsady szczotkowe | 19 Klucz kombinowany |
| 9 Tabliczka znamionowa | 20 Narzędzie nośne |
| 10 Ośłona przeciwdpryskowa | 21 Instrukcja obsługi |
| 11 Tarcze | |

ZABEZPIECZENIA W MASZYNIE

Uwagi ogólne

W niniejszym rozdziale przedstawiono poszczególne zespoły zabezpieczające maszyny, omówiono ich funkcję oraz sposoby ich kontrolowania i konserwacji w celu zapewnienia prawidłowego działania. Patrz rozdział Co jest co?, aby zapoznać się z rozmieszczeniem tych zespołów w pilarcze.



OSTRZEŻENIE! Nie wolno używać maszyny z niesprawnymi zespołami zabezpieczającymi. Stosuj się do podanych w niniejszym rozdziale instrukcji dotyczących kontroli, konserwacji i obsługi.

Wszelkie czynności obsługowe i naprawy maszyny wymagają specjalnego przeszkolenia. Dotyczy to szczególnie jej zespołów zabezpieczających. Jeżeli maszyna nie spełnia jakiegokolwiek z niżej wymienionych warunków kontrolnych, należy ją oddać do warsztatu obsługi technicznej. Kupując nasze produkty zyskujesz także gwarancję profesjonalnej obsługi i napraw. Jeżeli w miejscu zakupu nie jest prowadzona obsługa serwisowa, zapytaj o adres najbliższego warsztatu obsługi technicznej.

Wyłącznik

Wyłącznik służy do uruchamiania i wyłączania maszyny.

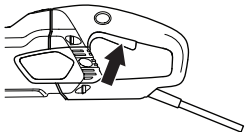

Kontrola wyłącznika

- Uruchom maszynę, następnie zwolnij wyłącznik i sprawdź, czy silnik zostaje wyłączony i czy tarcza tnąca zatrzymuje się.

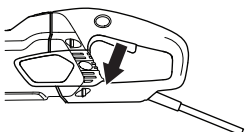

- Uszkodzony wyłącznik należy wymienić w autoryzowanym warsztacie serwisowym

Blokada wyłącznika

Blokada wyłącznika służy do zabezpieczenia wyłącznika przed niezamierzonym włączeniem. Po wciśnięciu blokady (A) wyłącznik (B) zostaje zwolniony.

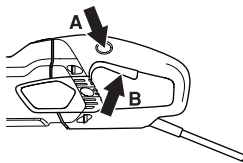

Blokada wyłącznika pozostaje wciśnięta dopóty, dopóki wciśnięty jest wyłącznik. Po zdjęciu ręki z uchwytu zarówno wyłącznik jak i blokada wyłącznika powracają do położenia wyjściowego. Ruch ten kontrolują dwie niezależne od siebie sprężyny powrotne. Oznacza to, że z chwilą puszczenia uchwytu maszyna zatrzymuje się i wyłącznik zostaje zablokowany.

Kontrola blokady wyłącznika

- Sprawdź, czy wyłącznik jest zablokowany, gdy blokada wyłącznika znajduje się w swoim położeniu wyjściowym.

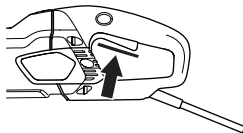

- Wciśnij blokadę wyłącznika i sprawdź, czy po zwolnieniu powraca w swoje położenie wyjściowe.

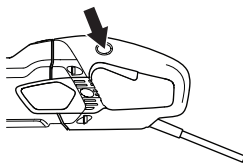

- Sprawdź, czy wyłącznik i blokada wyłącznika poruszają się płynnie i czy sprężyny powrotne działają prawidłowo.

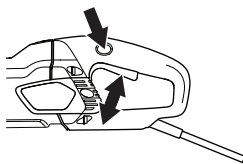

- Należy włączyć urządzenie, zwolnić przełącznik i sprawdzić czyslinik i ostrza zatrzymując się.

Delikatny rozruch i zabezpieczenie przed przeciężeniem

Maszyna wyposażona jest w elektronicznie sterowaną funkcję płynnego uruchamiania oraz w zabezpieczenie przeciwprzeciężeniowe.

ZABEZPIECZENIA W MASZYNIE

Jeżeli obciążenie maszyny przekracza określony poziom, silnik zaczyna pulsować. Po zmniejszeniu obciążenia silnik powraca do zwykłego trybu i można kontynuować cięcie.

W razie wykonywania pracy przy pulsującym silniku, po pewnym czasie układ elektroniczny powoduje wyłączenie dopływu prądu. Im większe jest obciążenie, tym szybciej nastąpi wyłączenie prądu.

W razie zakleszczenia się tarczy tnącej w razie, układ elektroniczny powoduje natychmiastowe przerwanie dopływu prądu.

Oslona tarczy

Ta osłona jest zamontowana nad i pod tarczą tnącą i zapobiega odrzucaniu skrawanych fragmentów materiału lub tarczy w kierunku użytkownika.

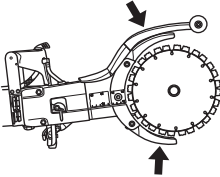

Kontrola osłon tarcz tnących



OSTRZEŻENIE! Przed uruchomieniem maszyny zawsze sprawdzać, czy wszystkie osłony są prawidłowo zamontowane. Sprawdź, czy tarcza tnąca jest prawidłowo zamocowana i nie ma śladów uszkodzenia. Uszkodzona tarcza tnąca może zranić użytkownika. Patrz wskazówki podane pod rubryką Montaż.

- Sprawdź, czy osłona jest cała, czy nie ma pęknięć i czy nie jest zdeformowana.
- Nigdy nie używaj uszkodzonej osłony lub osłony, która nie jest prawidłowo zamontowana.

Oslona przeciwdpryskowa

Oslona przeciwdpryskowa zabezpiecza przed odrzuconymi drobinami materiału, rozpyloną wodą i szlarnem.

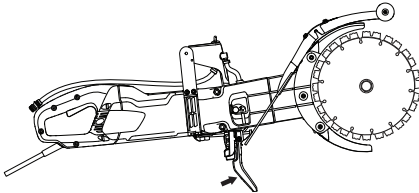

Sprawdzanie osłony przeciwdpryskowej

Sprawdź, czy osłona nie jest pęknięta ani nie ma w niej otworów powstałych na skutek uderzenia szlarnu. Wymień osłonę, jeśli jest uszkodzona.

Wyłącznik różnicowo prądowy

Wyłączniki różnicowo prądowe służą do zabezpieczenia w przypadku wystąpienia awarii elektrycznej.

Dioda LED wskazuje, że wyłącznik różnicowo prądowy jest włączony, co stanowi informację, że można włączyć urządzenie. Jeśli dioda LED nie świeci się, należy nacisnąć przycisk RESET (zielony).



Sprawdzić wyłącznik różnicowo prądowy

- Podłączyć urządzenie do gniazda. Nacisnąć przycisk RESET (zielony), zaświeci się czerwona dioda LED.



- Uruchomienie maszyny
- Nacisnąć przycisk TEST (niebieski).



- Wyłącznik różnicowo prądowy powinien zadziałać i natychmiast wyłączyć urządzenie. Jeśli nie, należy skontaktować się z dystrybutorem.
- Zresetować za pomocą przycisku RESET (zielony).

TARCE TNĄCE

Uwagi ogólne



OSTRZEŻENIE! Tarcza tnąca może pęknąć i spowodować obrażenia operatora.

Tarczę tnącą należy sprawdzić przed jej zamontowaniem na piłę, jak również sprawdzać często podczas używania. Należy uważać na pęknięcia, ubytki (w przypadku tarcz diamentowych) lub odłamane części. Nie wolno używać uszkodzonej tarczy tnącej.

Należy sprawdzić integralność każdej nowej tarczy tnącej, uruchamiając ją na maksymalnych obrotach na około 1 minutę.

Do pracy z tą maszyną należy używać tylko oryginalnych tarcz tnących zaprojektowanych przez firmę Husqvarna.

Firma Husqvarna podaje ostrzeżenia i zalecenia dotyczące używania tarczy i prawidłowego postępowania z nią. Ostrzeżenia te dołączone są do tarczy tnącej. Należy zapoznać się ze wszystkimi poleceniami firmy Husqvarna i stosować się do nich.

- Maszyna niniejsza może być używana wyłącznie ze specjalnie zaprojektowanymi przez firmę Husqvarna tarczami diamentowymi Cut-n-Break. Tarcze te mają zintegrowaną część stanowiącą koło pasowe i są zatwierdzone do cięcia ręcznego.
- Tarcze diamentowe składają się ze stalowego trzonu oraz z segmentów zawierających diamenty przemysłowe.
- Używaj wyłącznie ostrych tarcz diamentowych.
- Sprawdź, czy tarcze tnące nie mają pęknięć ani innych uszkodzeń. W razie potrzeby wymieniaj tarcze.

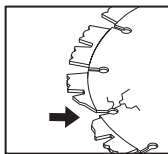

Tarcze diamentowe dla różnych materiałów



OSTRZEŻENIE! Nigdy nie stosuj tarczy tnącej do cięcia innego materiału niż ten, do którego jest przeznaczona.

Nigdy nie używaj tarczy diamentowej do cięcia materiałów z tworzywa sztucznego. Ciepło wydzielane w trakcie cięcia może stopić tworzywo sztuczne, które może przykleić się do tarczy tnącej i spowodować odbicie.

Cięcie w metalu wywołuje iskry, które mogą spowodować pożar. Nie używaj maszyny w pobliżu substancji lub gazów łatwopalnych.

- Tarcze diamentowe są idealne do konstrukcji murowanych i żelbetonowych. Poproś swojego dealera o pomoc w wyborze odpowiedniego produktu.
- Dostępne są tarcze diamentowe o różnym stopniu twardości. "Miękkie" tarcze diamentowe charakteryzują się stosunkowo krótkim okresem użytkowym i dużą zdolnością cięcia. Są one stosowane do twardych materiałów, jak np. granit lub twardy beton. "Twarde" tarcze diamentowe charakteryzują się dłuższym okresem użytkowym lecz mniejszą zdolnością cięcia. Stosuje się je do miękkich materiałów, jak np. cegła lub asfalt.

Chłodzenie wodne



OSTRZEŻENIE! Tarcze diamentowe do cięcia mokrego należy stale schładzać wodą w celu zapobieżenia przegrzaniu, które może spowodować odkształcenie tarczy, a w konsekwencji uszkodzenie maszyny i obrażenia operatora.

- Należy zawsze stosować chłodzenie wodne.
- Używanie tarcz do cięcia na mokro bez wody może doprowadzić do nadmiernego nagrzania, a następnie do obniżonej wydajności, poważnego uszkodzenia tarczy lub zagrożenia bezpieczeństwa.
- Woda ma za zadanie ochładzać tarczę. Wydłuża to okres użytkowy tarczy oraz zmniejsza pylenie.



Ostrzenie tarcz diamentowych

Tarcze diamentowe mogą ulec stępieniu w razie stosowania nieprawidłowego nacisku podczas cięcia lub w skutek cięcia niektórych materiałów, np. silnie zbrojonego betonu. Cięcie

TARCZE TNĄCE

tępą tarczą diamentową powoduje jej przegrzanie, co z kolei może być przyczyną odpadania segmentów diamentowych.

Tarcze można ostrzyć poprzez cięcie nimi miękkiego materiału ściernego, np. piaskowca lub cegły.

Transport i przechowywanie

- Upewnić się, że zarówno maszyna, jak i tarcze tnące są prawidłowo zabezpieczone na czas transportu i przechowywania maszyny.
- Przed użyciem sprawdzić wszystkie tarcze pod kątem uszkodzeń mogących wyniknąć podczas transportu lub przechowywania.

MONTAŻ

Montaż



OSTRZEŻENIE! Przed przystąpieniem do czyszczenia lub konserwacji maszyny, bądź do czynności montażowych przy niej, wyłącz zawsze wtyczkę przewodu podłączeniowego z gniazdka.

Montaż tarcz tnących

- Tarcze tnące firmy Husqvarna są produkowane w specjalny sposób i zatwierdzone do ręcznego cięcia przy użyciu maszyny K 3000 Cut-n-Break. Tarcze mają zintegrowaną część stanowiącą koło pasowe i należy je wymieniać parami.
- Połączyć nakrętki i śrubę zaciskającą, co spowoduje zwolnienie pręta. Dzięki temu pasek napędowy znajdzie się w bardziej korzystnym położeniu mając na uwadze montaż nowych tarcz. **Pasek napędowy nie zakleszczy się równie łatwo.**

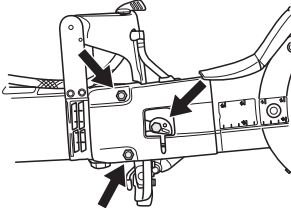

- Zdemontuj stare tarcze odkręcając najpierw nakrętkę środkową. Po zdemontowaniu tarcz sprawdź stan zużycia paska napędowego. Odnośnie wymiany paska napędowego patrz wskazówki znajdujące się pod nagłówkiem "Wymiana paska napędowego".

UWAGA! Bardzo ważne jest, by tarcze obracały się podczas dokręcania nakrętki. Ma to na celu zapewnić, by pasek nie zakleszczył się między zintegrowanymi z tarczami kołami pasowymi podczas skręcania tarcz/koł pasowych za pomocą nakrętki. Należy to robić na przemian, tzn. trochę dokręcić nakrętkę, trochę poobrać tarcze – powtarzając te czynności aż do chwili, gdy tarcze zostaną dobrze zamocowane.

- Umieść tarcze tnące po obu stronach ramienia tnącego. Dopilnuj, by otwory na kolki prowadzące w części stanowiącej koło pasowe były przypasowane do otworów w podkładce, a także do nakrętki. Następnie załóż śrubę i podkładkę z kolkami prowadzącymi. Moment obrotowy

dokręcania śruby mocującej tarczę wynosi: 15 Nm (130 in.lb).

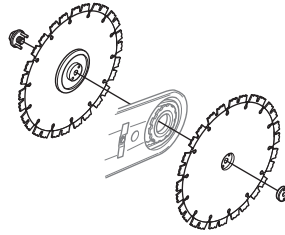

UWAGA! Nie zapomnij napiąć pasek i sprawdzić napięcie paska przed przystąpieniem do cięcia. Patrz wskazówki pod nagłówkiem "Kontrola i regulacja paska napędowego".

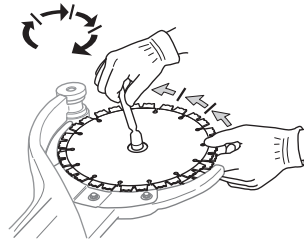

Oslony tarcz tnących

- Oslony muszą być zawsze zamontowane do maszyny. Przed przystąpieniem do cięcia sprawdź, czy osłony są dobrze zamocowane i czy poprawnie działają.

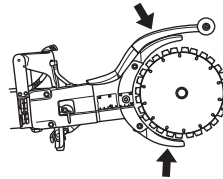

Środki ochronne

Uwagi ogólne

Nigdy nie używaj maszyny, jeśli nie masz możliwości wezwania pomocy w razie wypadku.

Środki ochrony osobistej

Podczas używania maszyny należy zawsze mieć na sobie zatwierdzone przez odpowiednie władze środki ochrony osobistej. Środki ochrony osobistej nie eliminują ryzyka odniesienia obrażeń, natomiast ograniczają ich rozmiar w razie zaistnienia wypadku. Poproś swojego dealera o pomoc w wyborze środków ochrony osobistej.



OSTRZEŻENIE! Używanie urządzeń takich jak przecinarki, szlifierki, wiertnice, piły, które piaskują lub formują materiał może spowodować występowanie pyłów i oparów zawierających szkodliwe środki chemiczne. Sprawdź charakter materiału, który ma być obrabiany i używać odpowiedniej maski przeciwpyłowej.

Długotrwałe przebywanie w hałasie może doprowadzić do trwałej utraty słuchu. Należy zawsze stosować atestowane ochronniki słuchu. Mając założone ochronniki słuchu należy zawsze być szczególnie uważnym na sygnały i zawołania ostrzegawcze. Zdejmuj ochronniki słuchu zaraz po wyłączeniu silnika.

Zawsze należy stosować:

- Zatwierdzony kask ochronny.
- Ochronniki słuchu.
- Zatwierdzona osłona oczu. Używając maski ochronnej twarzy, należy mieć na sobie także zatwierdzone okulary ochronne. Za zatwierdzone okulary ochronne uważane są takie, które są zgodne z normami ANSI Z87.1 dla USA lub EN 166 dla krajów UE. Maską ochronną twarzy musi być zgodna z normą EN 1731.
- Zatwierdzona ochrona dróg oddechowych.
- Rękawice ochronne
- Mocne, przeciwpoślizgowe rękawice ochronne.
- Dopasowana, mocna i wygodna odzież robocza, zapewniająca pełną swobodę ruchów. Podczas procesu cięcia powstają iskry, które mogą spowodować zapalenie się ubrań. Firma Husqvarna zaleca stosowanie ubrań z bawełny z wykończeniem trudnopalnym lub grubego dzinsu. Nie należy nosić ubrań z materiałów typu nylon, poliester czy sztuczny jedwab. W razie zapalenia się materiał taki może stopić się i przywrzeć do skóry. Nie nosić szortów.
- Obuwie wysokie z podnoskami stalowymi i podeszwami przeciwpoślizgowymi.

Inne środki ochronne



OSTRZEŻENIE! Podczas pracy z tą maszyną mogą się pojawić iskry i może dojść do pożaru. Miej zawsze w pobliżu sprzęt gaśniczy.

- Gaśnica
- Apteczka pierwszej pomocy

Ostrzeżenia dotyczące bezpieczeństwa ogólnego

W niniejszym rozdziale opisane zostały podstawowe zasady bezpieczeństwa obowiązujące podczas obsługi urządzenia. Nic nie zastąpi jednak doświadczenia i profesjonalnych umiejętności. W razie niepewności zasięgnij porady eksperta. Zwróć się w tym celu do punktu sprzedaży, warsztatu obsługi technicznej lub doświadczonego użytkownika. Nigdy nie podejmuj się zadań przekraczających Twoje siły i umiejętności!

- Przed przystąpieniem do pracy maszyną prosimy dokładnie i ze zrozumieniem zapoznać się z treścią niniejszej instrukcji. Zaleca się, by osoby mające obsługiwać urządzenie po raz pierwszy odbyły praktyczne szkolenie przed jego użyciem.
- Pamiętaj o tym, że operator ponosi odpowiedzialność za narażanie ludzi i ich własności na wypadki lub zagrożenia.
- Maszyna musi być utrzymywana w czystości. Znaki i naklejki muszą być całkowicie czytelne.



OSTRZEŻENIE! Przeczytaj dokładnie wszystkie ostrzeżenia i instrukcje. Nie stosowanie się do ostrzeżeń i instrukcji może być przyczyną porażenia prądem elektrycznym, pożaru i/lub poważnych obrażeń.

Zachowaj wszystkie ostrzeżenia i instrukcje do korzystania z nich w przyszłości.

Termin "narzędzie elektryczne" w ostrzeżeniach dotyczy Twojego narzędzia napędzanego prądem z sieci elektrycznej (z przewodem) lub narzędzia napędzanego przez energię baterii (bezprowadowe).

Bezpieczeństwo miejsca pracy

- **Miejsce pracy powinno być czyste i dobrze oświetlone.** Miejsca hałaśliwe lub ciemne sprzyjają wypadkom.
- **Nie należy używać narzędzi elektrycznych w atmosferze wybuchowej, takiej jak w przypadku obecności cieczy palnych, gazów lub pyłów.** Narzędzia elektryczne wytwarzają iskry, które mogą spowodować zapłon pyłów lub oparów.
- **Podczas pracy z użyciem narzędzia elektrycznego należy trzymać dzieci i osoby przechodzące z**

DZIAŁANIE

daleka. Odwrócenie uwagi może spowodować utratę kontroli nad narzędziem.

- Unikaj używania sprzętu w niesprzyjających warunkach atmosferycznych, np. w gęstej mgłę, w deszczu, przy silnym wietrze, na silnym mrozie itd. Praca przy złej pogodzie powoduje zmęczenie i wiąże się z dodatkowymi zagrożeniami, np. śliskie podłoże.
- Nigdy nie zaczynaj pracy przecinarką zanim nie sprawdzisz, czy masz odpowiednią wolną przestrzeń wokół siebie i mocne podparcie dla nóg. Uważaj na przeszkody przy niespodziewanym ruchu. Uważaj, aby podczas cięcia żaden materiał nie obluźował się i nie spadł, powodując obrażenia. Uważaj kiedy pracujesz na pochyłym gruncie.



OSTRZEŻENIE! Bezpieczna odległość dla przecinarki wynosi 15 metrów. Jesteś odpowiedzialny za to, aby w rejonie pracy nie pojawiły się zwierzęta ani osoby postronne. Nie rozpoczynaj cięcia zanim się nie upewnisz, że na terenie pracy nie ma zagrożeń i że stoisz w bezpiecznej i stabilnej pozycji.

Zasady bezpieczeństwa - elektryczność

- **Wtyczki narzędzi elektrycznych muszą odpowiadać gniazdom. Nigdy nie należy modyfikować wtyczki, w żaden sposób. Nie należy stosować adapterów w przypadku uziemionych narzędzi elektrycznych.** Nie modyfikowane wtyczki i odpowiednie gniazda obniżają ryzyko porażenia prądem elektrycznym.
- **Należy unikać kontaktu ciała z powierzchniami uziemionymi, takimi jak rury, grzejniki, kuchenki i lodówki.** Jeśli ciało jest uziemione powstaje większe ryzyko porażenia elektrycznego.
- **Nie należy wystawiać narzędzi elektrycznych na działanie deszczu lub wilgoci.** Woda, która przedostanie się do narzędzia elektrycznego zwiększa ryzyko porażenia elektrycznego.
- **Nie niszczyć przewodu. Nigdy nie należy używać przewodu do przenoszenia, ciągnięcia, lub wyłączania wtyczki narzędzia elektrycznego. Należy trzymać przewód z dala od źródeł ciepła, oleju, ostrych krawędzi lub ruchomych elementów.** Uszkodzone lub zaplątane przewody zwiększają ryzyko porażenia prądem elektrycznym.
- **Używając narzędzia elektrycznego na zewnątrz budynków, należy stosować przedłużacz odpowiedni dla zastosowania na zewnątrz.** Stosowanie przewodów odpowiednich do zastosowań na zewnątrz budynków redukuje ryzyko porażenia prądem elektrycznym.
- Jeśli nieuniknione jest użycie narzędzia w warunkach dużej wilgotności, należy zastosować urządzenie chronione wyłącznikiem różnicowo-prądowym (RCD). Stosowanie RCD redukuje ryzyko porażenia prądem elektrycznym.

- Sprawdź, czy przewód podłączeniowy i przedłużacz nie są uszkodzone i znajdują się w dobrym stanie. Nie używaj maszyny z uszkodzonym przewodem podłączeniowym, lecz oddaj ją do warsztatu serwisowego w celu naprawy. Zbyt mały kabel to ryzyko zmniejszonej wydajności urządzenia oraz jego przegrzanie.
- Maszynę należy podłączyć do uziemionego gniazdka elektrycznego. Sprawdź, czy napięcie znamionowe jest zgodne z podanym na tabliczce umieszczonej na maszynie.
- Dopilnuj, aby podczas pracy maszyną przewód podłączeniowy znajdował się za tobą i nie został uszkodzony.



OSTRZEŻENIE! Nie należy myć maszyny wodą pod ciśnieniem, ponieważ może ona dostać się do układu elektrycznego lub silnika i spowodować uszkodzenie maszyny lub zwarcie.

Bezpieczeństwo osób

- **Używając narzędzi elektrycznych należy zachować czujność, obserwować wykonywane czynności i używać zdrowego rozsądku. Nie należy używać narzędzi elektrycznych, kiedy użytkownik jest zmęczony lub pod wpływem działania narkotyków, alkoholu lub leków.** Moment nieuwagi podczas pracy z narzędziem elektrycznym może spowodować poważne obrażenia ciała.
- **Stosuj środki ochrony osobistej. Stosuj zawsze ochronę oczu.** Sprzęt ochronny, taki jak maski, antypoślizgowe buty robocze, kask lub środki ochrony słuchu stosowane w odpowiednich warunkach obniżają ryzyko obrażeń.
- **Należy zapobiec niezamierzonemu rozruchowi. Przed podłączeniem do źródła zasilania i/lub baterii, podnoszenia lub przenoszenia narzędzia, należy upewnić się, że przełącznik jest w pozycji WYŁ.** Przenoszenie narzędzi z palcem na przełączniku lub przenoszenie narzędzi pod napięciem, które mają przełącznik w pozycji włączone, sprzyja wypadkom.
- **Przed włączeniem narzędzia elektrycznego należy usunąć wszelkie klucze.** Klucz pozostawiony przy części wirującej narzędzia może spowodować obrażenia ciała.
- **Nie należy się nadmiernie wyciągać. Przez cały czas zachowaj właściwe ustawienie stóp i równowagę.** Pozwala to na lepszą kontrolę narzędzia elektrycznego w sytuacjach nieprzewidywanych.
- **Należy odpowiednio się ubierać. Nie zakładaj luźnej odzieży lub biżuterii. Włosy, ubranie i rękawiczki należy trzymać z dala od elementów ruchomych.** Luźne ubranie, biżuteria lub długie włosy mogą zostać pochwycone przez elementy ruchome.
- **Jeśli dostarczone są przyrządy do podłączenia urządzeń odciągających i gromadzących pył, należy upewnić się, że zostały podłączone i są**

DZIAŁANIE

właściwie używane. Stosowanie urządzeń do łapania pyłu może zredukować zagrożenia związane z pyłem.

- Zachowuj bezpieczną odległość od tarcz tnących, gdy silnik jest w ruchu.



OSTRZEŻENIE! Nadmierne wystawienie operatora na działanie wibracji może powodować uszkodzenia układu krążenia i układu nerwowego, szczególnie u ludzi z wadami krążenia. Zwróć się do lekarza, jeśli rozpoznasz u siebie symptomy dolegliwości somatycznych, których przyczyną może być wystawienie na nadmierne wibracje. Przykładem takich symptomów jest: drętwienie, utrata czucia, mrowienie, kłucie, ból, utrata sił, zmiany koloru skóry lub jej stanu. Symptomy te zazwyczaj są odczuwalne w palcach, dłoniach i nadgarstkach.

Użytkowanie i konserwacja narzędzia elektrycznego

- Należy dokładnie przeczytać instrukcję obsługi i przed uruchomieniem maszyny upewnić się, że wszystkie wskazówki zostały zrozumiane.
- Maszyna przeznaczona jest wyłącznie do cięcia twardych materiałów, jak beton, cegła, mur, a także rury żeliwne i cementowe.



OSTRZEŻENIE! Nieprawidłowe lub nieostrożne posługiwanie się przecinarką może stać się przyczyną wypadków grożących poważnymi obrażeniami lub zagrażających życiu. Bardzo ważne jest przeczytanie i zrozumienie niniejszej instrukcji obsługi.

- **Nie należy wysilać nadmierne narzędzia. Stosować właściwe narzędzie elektryczne do danego zadania.** Właściwe narzędzie elektryczne wykona pracę lepiej i bezpieczniej w tempie do jakiego zostało zaprojektowane.
- **Nie należy używać narzędzia elektrycznego, jeśli przełącznik nie może go wyłączyć lub wyłączyć.** Wszelkie narzędzia, których nie można kontrolować przełącznikiem są niebezpieczne i muszą być naprawione.
- **Przed dokonaniem jakichkolwiek regulacji, zmianą oprzyrządowania lub przechowywaniem narzędzi, należy odłączyć wtyczkę od źródła zasilania i/lub baterię.** Te środki prewencyjne redukują ryzyko przypadkowego uruchomienia narzędzia elektrycznego.
- **Należy przechowywać nieużywane narzędzia elektryczne poza zasięgiem dzieci i nie pozwalać osobom nie zaznajomionym z narzędziami elektrycznymi lub niniejszymi instrukcjami ich obsługiwać.** Narzędzia elektryczne są niebezpieczne w rękach osób nie przeszkolonych.

- **Konserwacja narzędzi elektrycznych. Należy sprawdzić ustawienie w osi elementów mocujących lub ruchomych, uszkodzenia części i inne warunki, które mogą mieć wpływ na działanie narzędzia elektrycznego. W przypadku uszkodzenia, należy narzędzie naprawić przed jego ponownym użyciem.** Wiele wypadków spowodowanych jest, przez kiepską konserwację narzędzi elektrycznych.
- **Narzędzia tnące należy utrzymywać w stanie naostrzonym i czystym.** Właściwie konserwowane narzędzia tnące, z ostrymi krawędziami tnącymi dają mniejsze prawdopodobieństwo zacinania i łatwiej je kontrolować.
- **Narzędzia elektryczne, oprzyrządowanie i końcówki powinny być używane zgodnie z niniejszymi instrukcjami, biorąc pod uwagę warunki robocze oraz zadanie, jakie należy wykonać.** Stosowanie narzędzi elektrycznych do działań innych, niż te do których zostały przeznaczone może doprowadzić do sytuacji niebezpiecznych.



OSTRZEŻENIE! Pod żadnym pozorem nie wolno zmieniać ani modyfikować fabrycznej konstrukcji maszyny bez zezwolenia wydanego przez producenta. Zawsze należy używać wyłącznie oryginalnych części zamiennych. Samowolne wprowadzanie zmian oraz/lub montowanie wyposażenia nie zatwierdzonego przez producenta może stać się przyczyną groźnych obrażeń lub śmierci obsługującego urządzenie bądź innych osób.

- Upewnij się, czy w miejscu cięcia nie przechodzą rury lub przewody elektryczne.
- Zawsze należy sprawdzić i zaznaczyć przebieg rur gazowych. Cięcie w pobliżu rur gazowych zawsze wiąże się z niebezpieczeństwem. Podczas cięcia w warunkach zagrożenia wybuchem, należy upewnić się, że nie powstają iskry. Należy wykonywać pracę z pełną koncentracją na zadaniu. Brak ostrożności może doprowadzić do ciężkich obrażeń ciała lub śmierci.
- Sprawdź, czy nowe narzędzie tnące nie zostały uszkodzone w transporcie lub podczas magazynowania.
- Przed uruchomieniem maszyna powinna mieć zamontowaną osłonę osprzętu tnącego.

Obsługa techniczna

- **Swoje narzędzie elektryczne należy serwisować, zlecając to wykwalifikowanej osobie stosującej wyłącznie identyczne części zamienne.** Zapewni to bezpieczną pracę narzędzia elektrycznego.

Kieruj się zawsze zdrowym rozsądkiem

Nie jest możliwe omówienie wszystkich sytuacji, w jakich potencjalnie możesz się znaleźć. Zawsze zachowuj ostrożność i kieruj się zdrowym rozsądkiem. Nic nie zastąpi

DZIAŁANIE

jednak doświadczenia i profesjonalnych umiejętności. W razie niepewności zasięgnij porady eksperta. Zwróć się w tym celu do punktu sprzedaży, warsztatu serwisowego lub doświadczonego użytkownika piły. Nigdy nie podejmuj się zadań przekraczających Twoje siły i umiejętności!



OSTRZEŻENIE! W razie nieuważnego lub nieprawidłowego posługiwania się maszyną może ona stać się niebezpiecznym narzędziem, mogącym spowodować obrażenia lub śmierć użytkownika lub innych osób.

Nigdy nie pozwól, aby dzieci lub osoby nie przeszkolone w obchodzeniu się z maszyną, użytkowały ją lub konserwowały.

Nigdy nie pozwalaj używać maszyny innej osobie nie upewniwszy się, że przyswoiła sobie ona treść Instrukcji obsługi.

Nie wolno używać maszyny, jeśli jest ona uszkodzona. Stosuj się do zaleceń dotyczących bezpieczeństwa, konserwacji i obsługi technicznej podanych w niniejszej instrukcji. Niektóre czynności konserwacyjne i serwisowe muszą być wykonywane przez przeszkolony i wykwalifikowany personel. Patrz wskazówki w części zatytułowanej "Konserwacja".

Główne techniki pracy



OSTRZEŻENIE! W niniejszym rozdziale opisane zostały podstawowe zasady bezpieczeństwa obowiązujące podczas pracy przecinarką. Podane informacje nie są w stanie zastąpić wiedzy, jaką profesjonalny użytkownik może nabyć drogą szkolenia i doświadczeń zawodowych. Jeżeli podczas pracy maszyną znajdziesz się w sytuacji, w której będziesz niepewny co do dalszego sposobu postępowania, zasięgnij porady eksperta. Zwróć się w tym celu do punktu sprzedaży, warsztatu serwisowego lub doświadczonego użytkownika przecinarki. Nie podejmuj się prac, jeżeli uważasz, że przekraczają one twoje kwalifikacje.

Nie przechylaj przecinarki na bok, gdyż może to spowodować zakleszczenie się lub pęknięcie tarczy, a konsekwencji także obrażenia ciała.

W żadnym wypadku nie należy szlifować używając bocznej płaszczyzny tarczy. Najprawdopodobniej spowoduje to uszkodzenie lub złamanie tarczy i doprowadzi do poważnych obrażeń. Należy używać wyłącznie części tnącej.

Podczas cięcia tworzyw sztucznych tarczą diamentową mogą powstawać odbicia, gdy cięty materiał wskutek nagrzania zacznie się topić i przyklejać do tarczy. Nigdy nie ciąć materiałów z tworzyw sztucznych przy pomocy tarczy diamentowej!

Cięcie w metalu wywołuje iskry, które mogą spowodować pożar. Nie używaj maszyny w pobliżu substancji lub gazów łatwopalnych.

Chłodzenie wodne

Należy zawsze stosować chłodzenie wodne. Cięcie na sucho powoduje natychmiastowe przegrzanie oraz uszkodzenie tarczy tnącej i maszyny, które może skutkować obrażeniami ciała.



Jeżeli ciśnienie wody jest niskie, np. w razie stosowania zbiornika wody, zawór ten można wymontować, by strumień wody był właściwy.

UWAGA! Ważne jest, by nie stosować za dużego strumienia wody, bez tłumienia, gdyż wskutek tego może ślizgać się pasek.

DZIAŁANIE

Technika cięcia

- Podeprzyj cięty materiał tak, abyś mógł przewidzieć, co stanie się podczas cięcia oraz aby nie nastąpiło zaciśnięcie rzazu.

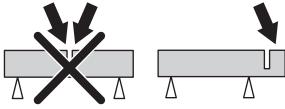

- Zawsze trzymaj maszynę mocno oburącz. Trzymaj ją tak, aby kciuki i palce obejmowały uchwyty.

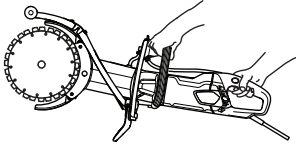

- Przed uruchomieniem maszyny sprawdź, czy tarcza tnąca do niczego nie dotyka
- Zaczynaj ciąć, kiedy silnik jest na pełnych obrotach.
- Zaczynaj ciąć delikatnie nie wywierając nacisku na tarczę. Zawsze tnij na pełnych obrotach.
- Należy ciąć w tym samym kierunku, co napoczęte już cięcie. Unikać cięcia pod kątem do poprzedniego cięcia, w przeciwnym razie istnieje ryzyko zakleszczenia się tarczy lub „wspinania się maszyny w rzazie” oraz odbicia tarczy.

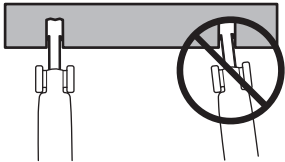

- Zawsze należy ciąć od góry do dołu (A).
- Odlóż przecinarękę i za pomocą łomu usunąć materiał znajdujący się między rzazami (B).

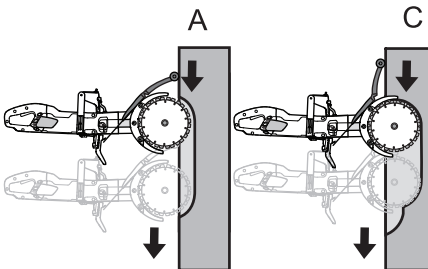

- Kontynuuj cięcie wzdłuż tego samego rzazu zagłębiając się bardziej w cięty detal (C). Powtarzaj czynności wykonywane przy użyciu łomu.

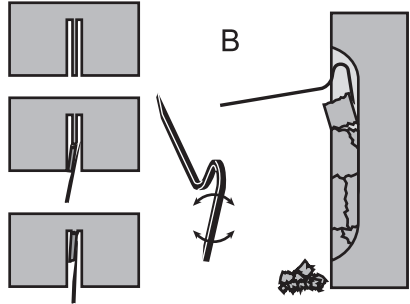

OSTRZEŻENIE! Podczas cięcia pionowego, zawsze należy ciąć od góry do dołu rzazu. Nigdy nie wolno ciąć od dołu do góry. Może to spowodować odbicie oraz doprowadzić do ciężkich obrażeń ciała.

- Powtarzaj czynności aż do osiągnięcia żądanej głębokości cięcia (D, E)

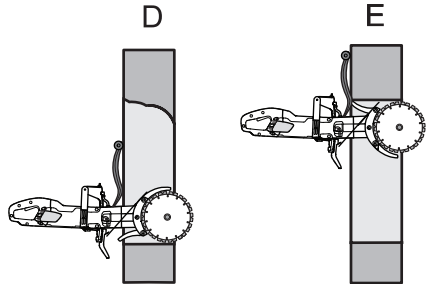

DZIAŁANIE

- Osłony tarcz są tak skonstruowane, by łatwo można było je dostosować do głębokości, na jaką wprowadzasz przecinarkę w detal.

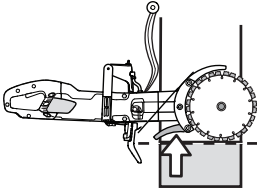

OSTRZEŻENIE! W żadnym wypadku nie należy szlifować boczną płaszczyzną tarczy. Najprawdopodobniej spowoduje to uszkodzenie lub złamanie tarczy i doprowadzi do poważnych obrażeń. Należy używać wyłącznie części tnącej.

Nie przechylaj przecinarki na bok, gdyż może to spowodować zakleszczenie się lub pęknięcie tarczy, a konsekwencji także obrażenia ciała.

Równe cięcie

Aby umożliwić równe cięcie, należy ustawić osłonę przeciwbryzgową.

- Zwolnić zapadkę.

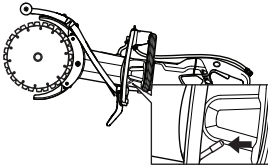

- Przesunąć osłonę przeciwbryzgową na bok.

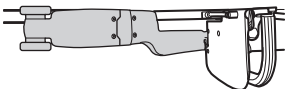
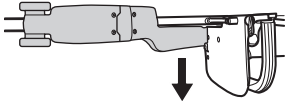

- Zablokować zapadkę.

Odbicie

Odbicie to nieoczekiwany ruch piły wstecz, który może zdarzyć się, jeżeli ostrze zaklinuje się (zaciśnięcie, zakleszczenie, skręcenie) w tak zwanej strefie odbicia. Większość odbić jest niewielka i odczuwalna jako małe "szarpnięcie" przedniego uchwytu. Odbicie może być jednak bardzo mocne. Jeżeli nie zwracasz odpowiedniej uwagi na

cięcie lub nie trzymasz odpowiednio piły, może ona odbić bezpośrednio na ciebie.



OSTRZEŻENIE! Odbicie może być bardzo nagłe i gwałtowne, polega ono na odrzuceniu pilarki do tyłu, w kierunku operatora. Odbicie może spowodować poważne obrażenia, nawet zagrażające życiu. Konieczne jest zrozumienie przyczyn, które powodują odbicia, oraz jak ich uniknąć dzięki stosowaniu prawidłowej techniki cięcia.

Przyczyna odbicia

Odbicia spowodowane są przez wykonywanie cięcia w strefie odbicia ostrza, na przykład podczas cięcia "do góry" lub w kierunku do siebie.

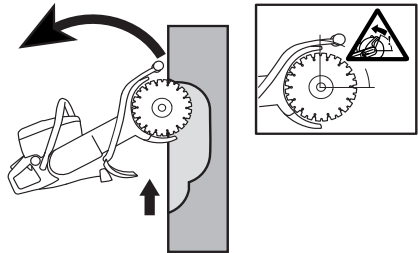

Zasady ogólne

- Nigdy nie wolno wykonywać cięcia do góry lub w kierunku do siebie, tak aby strefa odbicia ostrza wykonywała aktywne cięcie.

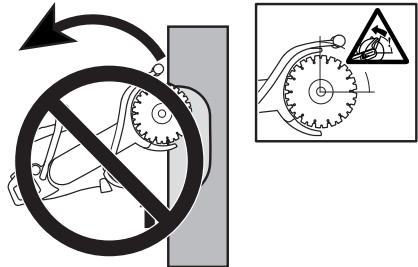

- Zawsze trzymaj maszynę mocno oburącz. Trzymaj ją tak, aby kciuki i palce obejmowały uchwyty.

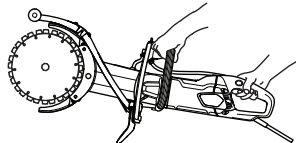

- Utrzymuj dobrą równowagę i mocne oparcie dla stóp.
- Podczas cięcia pionowego, zawsze należy ciąć od góry do dołu rzazu.
- Zawsze tnij na pełnych obrotach.

DZIAŁANIE

- Nie wolno wykonywać cięcia górną częścią (strefa odbicia) ostrza. Należy unikać skręcania lub popychania ostrza na boki podczas cięcia. Może to być przyczyną odbicia.
- Uważaj, żeby wkładać tarczę w istniejącą szczelinę. Upewnij się, że rżaz jest odpowiednio szeroki oraz że ostrze nie jest w nim skręcone. Może to być przyczyną odbicia.
- Stój w wygodnej odległości od obiektu, przy którym pracujesz.
- Nigdy nie tnij powyżej wysokości ramion.
- Nigdy nie wolno ciąć, stojąc na drabinie. Do cięcia powyżej wysokości ramion należy użyć platformy lub rusztowania.

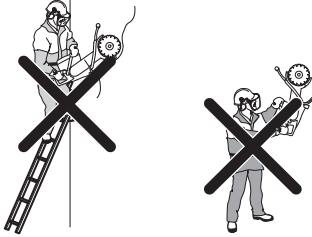

- Bądź czujny na przesunięciu materiału ciętego lub na inne okoliczności, które mogłyby spowodować zamknięcie szczeliny i zakleszczenie tarczy.

Szarpnięcia

Wciąganie może zachodzić w razie nagłego zatrzymania dolnej części tarcz lub zaciśnięcia się rżazu. (Odnosnie sposobów unikania tego zjawiska patrz wskazówki pod nagłówkiem "Zasady podstawowe" oraz "Zakleszczenie/rotacja", poniżej.)

Zakleszczenie / rotacja

Zakleszczenie następuje w razie zaciśnięcia się rżazu. Maszyna może zostać nagle silnie odrzucona w dół.

Jak unikać zakleszczenia

Podprzyj cięty materiał w taki sposób, żeby nacięcie pozostało otwarte podczas pracy i po jej zakończeniu.

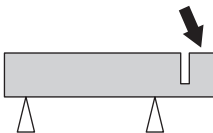

Sprawdź obroty silnika

Za pomocą obrotomierza sprawdzaj regularnie obroty silnika, podczas gdy przecinarka pracuje w temperaturze roboczej, na pełnym gazie i bez obciążenia.

URUCHAMIANIE I WYŁĄCZANIE

Przed rozruchem



OSTRZEŻENIE! Przystępując do uruchomienia należy pamiętać o przestrzeganiu następujących zasad:

Maszynę należy podłączyć do uziemionego gniazdka elektrycznego.

Sprawdź, czy napięcie znamionowe jest zgodne z podanym na tabliczce umieszczonej na maszynie.

Przyjmij stateczną postawę i uważaj, aby tarcza tnąca nie mogła do niczego dotknąć.

Upewnij się, czy w pobliżu miejsca pracy nie ma osób nieupoważnionych.

Połączenie wodne

- Podłącz przewód wodny do źródła dostarczającego wodę (A). Strumień wody reguluje się zaworem wodnym (B).

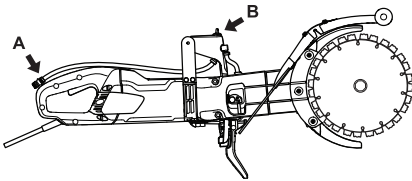

Wyłącznik różnicowo prądowy



OSTRZEŻENIE! Nigdy nie używaj narzędzi bez wyłącznika różnicowo-prądowego dostarczonego z narzędziem. Nieostrożność może prowadzić do ciężkich obrażeń ciała lub nawet śmierci.

- Upewnij się, że wyłącznik różnicowo prądowy jest załączony. Dioda LED wskazuje, że wyłącznik różnicowo prądowy jest włączony, co stanowi informację, że można włączyć urządzenie. Jeśli dioda LED nie świeci się, należy nacisnąć przycisk RESET (zielony).



- Sprawdzić wyłącznik różnicowo prądowy. Patrz wskazówki podane pod rubryką Kontrola, konserwacja i obsługa zespołów zabezpieczających maszynę.

Uruchamianie

- Chwyć lewą ręką za uchwyt przedni.
- Chwyć prawą ręką za tylny uchwyt.

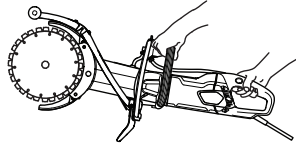

- Kciukiem prawej ręki wciśnij blokadę wyłącznika, a następnie wciśnij wyłącznik.

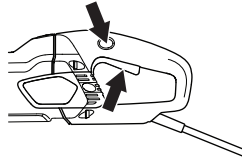

- Pozwól maszynie pracować przez co najmniej 30 sekund bez obciążenia i w bezpieczny sposób.

Wyłączanie silnika

- Silnik wyłącza się przez zwolnienie wyłącznika.

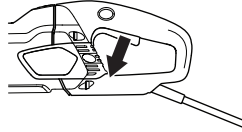

OSTRZEŻENIE! Zapewnić, aby tarcza tnąca obracała się swobodnie do całkowitego zatrzymania. Brak ostrożności może doprowadzić do ciężkich obrażeń ciała.

KONSERWACJA

Uwagi ogólne



OSTRZEŻENIE! Użytkownikowi wolno wykonywać tylko te czynności konserwacyjne i serwisowe, które są opisane w niniejszej instrukcji obsługi. Większe i bardziej skomplikowane prace powinny być wykonywane w autoryzowanym warsztacie serwisowym.

Kontrolę oraz/lub konserwację należy przeprowadzać przy wyłączonym silniku i wyjętej z gniazdka wtyczce przewodu podłączeniowego.

Stosuj środki ochrony osobistej. Patrz wskazówki podane pod rubryką Środki ochrony osobistej.

Jeżeli maszyna nie jest prawidłowo konserwowana i nie jest poddawana profesjonalnie wykonywanym naprawom oraz/lub obsługom technicznym, jej okres żywotności lub użytkowy jest krótszy oraz większe jest ryzyko wypadków. Jeżeli potrzebujesz więcej informacji, skontaktuj się z najbliższym warsztatem serwisowym.

Plan konserwacji

W planie konserwacji możesz zobaczyć, które części maszyny wymagają konserwacji i w jakich odstępach czasu należy ją wykonywać. Odstęp czasu są skalkulowane przy założeniu codziennego użytkowania maszyny i mogą się różnić przy innej intensywności użytkowania.

	Przegląd codzienny	Przegląd cotygodniowy/40 godzin	Przegląd miesięczny
Czyszczenie	Oczyść maszynę.		
	Wlot powietrza chłodzącego		
Inspekcja funkcjonalna	Kontrola ogólna	Szczotki węglowe	Koło napędowe
	Układ wodny	Pas napędowy	
	Wyłącznik*		
	Blokada wyłącznika*		
	Oslona tarczy tnącej*		
	Tarcza tnąca**		

Czyszczenie



OSTRZEŻENIE! Podczas przepłukiwania wnętrza maszyny nie wolno używać myjek wysokociśnieniowych.

Urządzenie może zatrzymać się podczas pracy w razie wystąpienia wilgotnego powietrza lub rozprysków wody. Woda myjąca nie wpływa na działanie urządzenia.

Po skończeniu cięcia materiałów takich jak beton lub cegły, które zawierają sól należy przepłukać urządzenie. Czyszczenie takie spowoduje zmniejszenie ryzyka powstania nagromadzeń wewnątrz silnika, które mogą powodować powstawanie prądów upływowych pomiędzy podzespołami elektrycznymi, co z kolei może powodować zadziałanie wyłącznika różnicowo-prądowego i niezamierzone wyłączenie urządzenia.

- Maszynę należy czyścić codziennie po skończeniu pracy, przez opłukanie jej pod czystą wodą.
- Ustaw maszynę tak, aby tylni uchwyt był skierowany do góry. Przepłucz przy pomocy wody wloty powietrza znajdujące się na tylnym uchwycie. Woda wypłynie przez przednie wyloty powietrza.
- Podłącz wtyczkę i uruchom suchy silnik na około 30 sekund tak, aby przyspieszyć proces jego suszenia.

Układ chłodzenia

- Maszyna wyposażona jest w wydajny wentylator służący do chłodzenia silnika. Strumień chłodzącego powietrza zasysanego przez kratkę wlotową, znajdującą się przy tylnym uchwycie maszyny, opływa stojan i wirnik, a następnie wylatuje przez przednią część obudowy silnika.

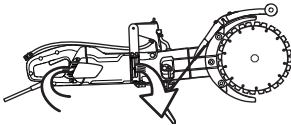

- Aby zapewnić dobre chłodzenie maszyny, należy czyścić otwory wlotowe chłodzącego powietrza i uważać, aby nie zostały one czymkolwiek zatkane. Przedmuchiuj maszynę regularnie sprężonym powietrzem.

Inspekcja funkcjonalna

Kontrola ogólna



OSTRZEŻENIE! Nigdy nie wolno używać uszkodzonych kabli. Mogą one spowodować poważne obrażenia, nawet zagrażające życiu.

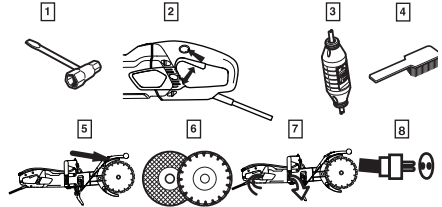

- 1 Sprawdzić, czy śruby i nakrętki są dokręcone.
- 2 Sprawdzić, czy wyłącznik działa prawidłowo pod względem bezpieczeństwa.
- 3 Sprawdzić wyłącznik różnicowo prądowy
- 4 Oczyszczyć zewnętrzne powierzchnie maszyny.
- 5 Kontrola osłony tarczy tnącej
- 6 Kontrola stanu technicznego przecinarki.
- 7 Sprawdzić i oczyścić otwory wlotowe chłodzącego powietrza.
- 8 Sprawdź, czy przewód podłączeniowy i przedłużacz nie są uszkodzone i znajdują się w dobrym stanie. Nie używaj maszyny z uszkodzonym przewodem podłączeniowym, lecz oddaj ją do warsztatu serwisowego w celu naprawy.

Pas napędowy

UWAGA! Pasek napędowy jest całkowicie obudowany i dobrze zabezpieczony przed pyłem, zanieczyszczeniami i uszkodzeniami mechanicznymi podczas cięcia.

Napężenie paska napędowego

- Sprawdź napężenie paska napędowego. Włożyć wkrętak do wycięcia.
- Prawidłowo napężony pasek napędowy ugina się na ok. 5 mm.

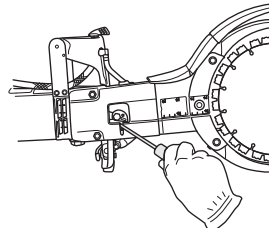

- Naciągnij pasek napędowy.

KONSERWACJA

- Poluzuj obie nakrętki.
- Połóż śrubę zaciskającą.

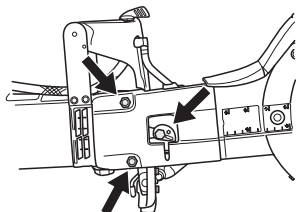

- Obrócić płytkę mimośrodową w kierunku przeciwnym do wskazówek zegara za pomocą wkrętaka lub klucza z końcówką torx. Spowoduje to naprężenie paska napędowego przez dociśnięcie pręta w przód.

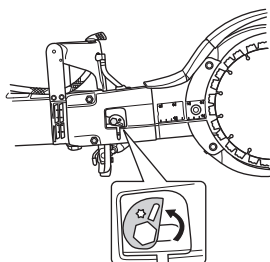

- Dokręcić nakrętki.
- Dociągnąć śrubę. Usalić płytkę mimośrodową, aby nie przesuwiała się przy dokręcaniu śrub.

UWAGA! Nowy pasek napędowy powinien być naprężany co 30–60 minut pracy.

Wymiana paska napędowego

- Poluzuj napięcie paska.
- Zdejmij tarcze.

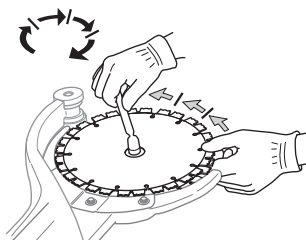

- Zdjąć osłonę paska, odkręcając nakrętki, śrubę zaciskową i krzywkę mimośrodową.

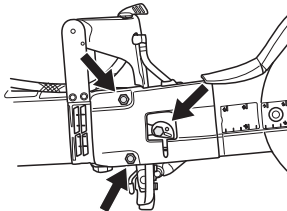

- Odłączyć przewód wodny.

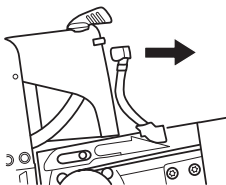

- Połóż zębatkę napędową. Użyj klucza płaskiego jako podparcia. (Do tego celu można wykorzystać klucz kombinowany lub narzędzie do łożysk.)

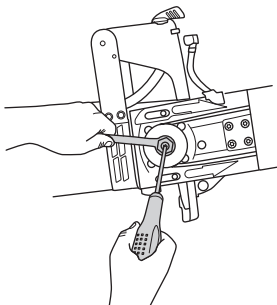

- Zdjąć ramię tnące pociągając je na wprost do przodu, od maszyny.

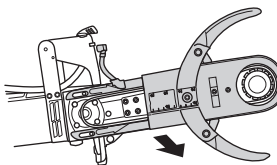

KONSERWACJA

- Poluzować pięć śrub mocujących osłony znajdujące się na ramieniu tnącym.

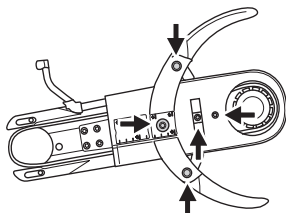

- Usunąć stary pasek napędowy i założyć nowy.
- Zamontować osłony na ramieniu tnącym.
- Zamontować ramię tnące na maszynie dociągając w tym samym czasie koło napędowe.
- Założyć przewód wodny.
- Zamontować osłonę paska, nakrętki, śrubę zaciskową i krzywkę mimośrodową.
- Założyć z powrotem tarcze i dociągnij nakrętkę. Patrz wskazówki pod nagłówkiem "Montaż tarcz tnących".
- Naprężyć pasek napędowy, dociągnąć nakrętki i śruby. Patrz wskazówki pod nagłówkiem "Kontrola i regulacja paska napędowego".

WAŻNE! Nie zapomnij napiąć pasków i sprawdzić napięcie paska przed przystąpieniem do cięcia. Patrz wskazówki pod nagłówkiem "Kontrola i regulacja paska napędowego".

Wymiana szczotek węglowych

- Kontroluj szczotki węglowe co najmniej raz na miesiąc. Jeżeli szczotki węglowe są zużyte, pęknięte lub zdeformowane, należy wymienić je na nowe.
- W razie wymiany szczotek węglowych należy wymienić wszystkie szczotki.
- Zdjąć kłapki serwisowe odkręcając w tym celu obie śruby.

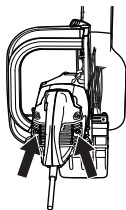

- Odkręć przewód, który trzyma szczotkę węglową. Następnie unieś sprężynę i wyjmij szczotkę węglową z obsady szczotkowej.

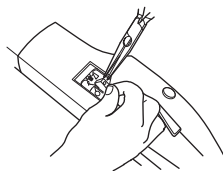

- Oczyszczyć obsady szczotkowe za pomocą suchego pędzla.
- Zdmuchnij ostrożnie pył.
- Załóż nowe szczotki węglowe i sprawdź, czy posuwają się one swobodnie w obsadach szczotkowych.
- Opuść sprężynę i przykręć kabel.
- Nowe szczotki węglowe należy docierać przez ok. 40 minut na biegu jałowym.

Zawór wodny

- W razie potrzeby skontroluj i oczyść zawór ograniczający strumień wody. Nie stosować węży, które są skręcone, zużyte lub zniszczone.

Utylizacja, złomowanie

Niniejszy produkt należy oddać do odpowiedniego punktu zbierania surowców wtórnych zgodnie z lokalnymi przepisami.

Przez upewnienie się, że produkt zostanie prawidłowo przetworzony, pomagasz przeciwdziałać jego potencjalnemu negatywnemu wpływowi na środowisko naturalne oraz ludzi.

Aby uzyskać więcej informacji na temat recyklingu niniejszego produktu, prosimy o kontakt z władzami regionalnymi, punktem zajmującym się pobieraniem odpadów domowych lub sklepem gdzie urządzenie zostało zakupione.

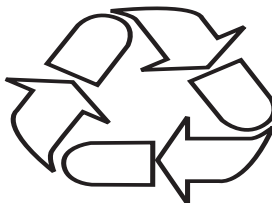

DANE TECHNICZNE

Dane techniczne

Dane techniczne	K 4000 Cut-n-Break	
Szkló ochronne	I	
Maksymalne obroty ostrza, obr/min	230V, 50Hz	4200
	120V, 60Hz	3900
Napięcie znamionowe, V		
Europe	230	
Wielka Brytania	110	
Moc znamionowa, W		
Europe	230V, 50Hz	2700/12 A
Wielka Brytania	110V, 50Hz	2200/20 A
Masa		
Przecinarka bez zestawu kabla (bez tarczy tnących), kg/lbs	8.4 / 18.5	
Przecinarka bez zestawu kabla (wraz z tarczami tnącymi), kg/lbs	8.9 / 19.6	
Chłodzenie wodne		
Chłodzenie wodne	Tak	
Połączenie wodne	Typu "Gardena"	
Zalecane ciśnienie wody, bar/PSI	0.5-8 / 7.3-116	

Emisje hałasu (Patrz ad. 1)		
Poziom mocy akustycznej, mierzony dB(A)	115	
Poziomy głośności (patrz ad. 2)		
Poziom ciśnienia akustycznego przy uchu operatora, dB(A)	104	
Równoważne poziomy wibracji a_{hveq} (patrz uwaga 3)		
Uchwyt przedni m/s^2	3.6	
Uchwyt tylny m/s^2	3.8	

Uwaga 1: Emisję hałasu do otoczenia zmierzono jako moc akustyczną (L_{WA}), zgodnie z EN 60745-1. Niepewność pomiaru zarejestrowanych danych dotyczących poziomu mocy akustycznej wynosi 3 dB(A).

Uwaga 2: Poziom ciśnienia akustycznego zgodnie z EN 60745-1. Niepewność pomiaru zarejestrowanych danych dotyczących poziomu ciśnienia akustycznego wynosi 3 dB(A).

Uwaga 3: Równoważny poziom wibracji, zgodny z EN 60745-2-22, obliczany jest jako całkowita, czasowo wyważona energia całkowita dla poziomów drgań w różnych warunkach pracy. Odnotowane dane dla poziomu wibracji mają typowe rozproszenie statystyczne (odchylenie standardowe) w wysokości $1,5 m/s^2$.

Osprzęt tnący

Tarcza tnąca, mm/cale	Przełożenie	Maks. prędkość obwodowa, m/s	Głębokość cięcia, mm/cale
230 / 9	45 / 79	60	400 / 16

Zalecane wielkości kabla

Strefa kabla	1,5 mm ²	2,5 mm ²
Napięcie wejściowe 100-120 V	20 m	40 m
Napięcie wejściowe 220-240 V	30 m	50 m

DANE TECHNICZNE

Deklaracja zgodności WE

(Dotyczy tylko Europy)

Firma **Husqvarna AB**, SE-561 82 Huskvarna, Szwecja, tel: +46-36-146500, oświadcza, ponosząc wyłączną odpowiedzialność, że przenośna przecinarka **Husqvarna K 4000 Cut-n-Break**, począwszy od maszyn z numerami seryjnymi od roku 2018 (rok jest podany wyraźnie na tabliczce znamionowej), jest zgodna z przepisami zawartymi w DYREKTYWIE RADY:

- dyrektywie maszynowej **2006/42/WE** z 17 dnia maja 2006 r.
- dyrektywie **2014/30/UE** z dn. 26 lutego 2014 r., "dotyczącej kompatybilności elektromagnetycznej".
- z 8 czerwca 2011 „dotyczy ograniczeń niektórych substancji niebezpiecznych” **2011/65/EU**.

Zastosowano następujące normy: EN ISO 12100:2010, EN 55014-1:2006+A1:2009+A2:2011, EN 55014-2:1997+A1:2001+A2:2008, EN 61000-3-2:2014, EN 61000-3-3:2013, EN 60745-1:2009, EN 60745-2-22:2011+A11:2013.

Partille, 1 stycznia 2018 r.

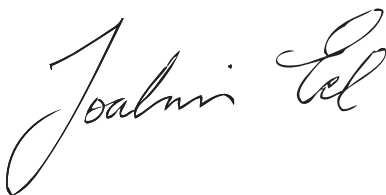

Joakim Ed

Dyrektor globalny ds. badań i rozwoju

Construction Equipment Husqvarna AB

(Autoryzowany przedstawiciel Husqvarna AB oraz osoba odpowiedzialna za dokumentację techniczną.)

KLÚČ K SYMBOLOM

Symbyly na stroji:

VAROVANIE! Stroj môže byť nebezpečný, ak sa používa nesprávne alebo neopatrne a môže spôsobiť vážne alebo smrteľné zranenia operátorovi alebo ostatným osobám.

Prosím, prečítajte si pozorne tento návod na obsluhu a presvedčte sa, či pokynom pred používaním stroja rozumiете.

Vždy noste vhodný ochranný odev. Pozrite pokyny v rámci kapitoly Osobné ochranné prostriedky.

Tento výrobok spĺňa platné smernice EÚ.

VAROVANIE! Pri rezaní sa vytvára prach, ktorý pri vdýchnutí môže spôsobiť poranenia. Používajte schválenú masku na dýchanie. Vždy zabezpečte dobré vetranie.

VAROVANIE! Iskry z rezného kotúča môžu zapáliť horľavé materiály, ako sú: benzín, drevo, suchá tráva a pod.

Vždy musí byť použité chladenie vodou.

VAROVANIE! Spätne nárazy môžu byť náhle, rýchle a prudké a môžu spôsobiť život ohrožujúce zranenia. Pred používaním stroja si prečítajte pokyny v návode a ubezpečte sa, že ste im porozumeli.

VAROVANIE! Ubezpečte sa, že kotúče nie sú prasknuté alebo nejako inak poškodené.

VAROVANIE! Nepoužívajte kotúče určené na okružnú pílu.



Vždy režete správnym smerom. Prečítajte si bezpečnostné pokyny!

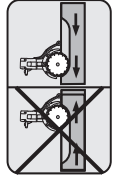

Typový štítok

Rad 1: Značka, model (X, Y)

Rad 2: Výrobné číslo s dátumom výroby (Y, W, X): Rok, týždeň, séria č.

Rad 3: Výrobok č. (X)

Rad 4: Výrobca

Rad 5: A: Max. rýchlosť výstupného hriadeľa, B: Priemer rezného kotúča, C: Priemer skrutky kotúča

Rad 6: D: Vstupné napätie, E: Vstupný prúd, F: Vstupná frekvencia

Rad 7: Krajina pôvodu

Označenia týkajúce sa ochrany životného prostredia.

Symbyly na výrobku alebo na jeho obale označujú, že tento výrobok sa nesmie likvidovať ako domáci odpad. Namiesto toho sa musí odovzdať do príslušnej recyklačnej stanice pre recykláciu elektrických a elektronických zariadení.



Zaistením zodpovedajúcej likvidácie tohto výrobku pomôžete zabrániť potenciálnemu negatívemu dopadu na životné prostredie a zdravie ľudí, ktorý by inak mohol byť dôsledkom nesprávnej likvidácie tohto výrobku.

Podrobnejšie informácie o recyklácii tohto výrobku získate na mestskom úrade, od služby zaisťujúcej spracovanie domáceho odpadu alebo v predajni, kde ste výrobok zakúpili.

Ostatné symbyly/emblémy na stroji odkazujú na zvláštne požiadavky certifikácie pre určité trhy

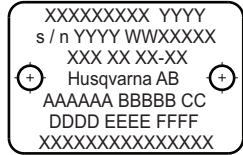

KLÚČ K SYMBOLOM

Vysvetlenie výstražných úrovní

Varovania sú odstupňované do troch úrovní.

VAROVANIE!



VAROVANIE! Upozorňuje na nebezpečnú situáciu, ktorej sa treba vyvarovať, v opačnom prípade jej dôsledkom bude usmrtenie alebo vážne poranenie.

UPOZORNENIE!



UPOZORNENIE! Upozorňuje na nebezpečnú situáciu, ktorej sa treba vyvarovať, v opačnom prípade by jej dôsledkom mohlo byť drobné alebo menšie poranenie.

UPOZORNENIE!

UPOZORNENIE! Spravidla sa venuje pokynom, ktoré sa netýkajú poranenia osôb.

Obsah

KLÚČ K SYMBOLOM

Symboly na stroji:	49
Vysvetlenie výstražných úrovní	50

OBSAH

Obsah	51
-------------	----

PREZENTÁCIA

Vážený zákazník,	52
------------------------	----

ČO JE ČO?

Čo je čo na rezačke?	53
----------------------------	----

BEZPEČNOSTNÉ VYBAVENIE STROJA

Všeobecné	54
-----------------	----

REZNÉ KOTÚČE

Všeobecné	56
Diamantové kotúče pre rôzne materiály	56
Chladenie vodou	56
Ostrenie diamantových kotúčov	56
Preprava a uchovávanie	56

MONTÁŽ

Montáž	57
--------------	----

PREVÁDZKA

Ochranné vybavenie	58
Všeobecné bezpečnostné upozornenia	58
Základné pracovné techniky	61

ŠTART A STOP

Pred štartom	64
Štartovanie	64
Zastavenie	64

ÚDRŽBA

Všeobecné	65
Plán údržby	65
Čistenie	66
Funkčná kontrola	66
Výmena uhlíkových kefiiek	68
Vodný kohútik	68
Likvidácia, odovzdanie do zberných surovín	68

TECHNICKÉ ÚDAJE

Technické údaje	69
Rezné zariadenie	69
Odporúčané rozmery káblov	69
EÚ vyhlásenie o zhode	70

Vážený zákazník,

Ďakujeme, že ste si vybrali výrobok od spoločnosti Husqvarna!

Vaša spokojnosť s naším výrobkom a jeho dlhoročná funkčnosť sú naším prianím. Kúpou jedného z našich výrobkov ste získali prístup k odbornej pomoci pri opravách a servise. Ak maloobchodný predajca, ktorý vám stroj predáva, nie je jedným z autorizovaných predajcov, požiadajte o adresu najbližšej servisnej dielne.

Dúfame, že táto prevádzková príručka bude pre vás veľmi užitočná. Zabezpečte, aby bol na pracovisku vždy poruke. Dodržiavaním v ňom uvedených pokynov (týkajúcich sa používania, servisu, údržby a pod.) môžete predĺžiť životnosť stroja a zvýšiť jeho hodnotu pri ďalšom predaji.* Ak stroj predávate, skontrolujte, či ste kupujúcemu poskytli aj tento návod na obsluhu.

Viac ako 300 rokov inovácií

Husqvarna AB je švédská spoločnosť založená na tradícii, ktorá siaha až do roku 1689, keď švédsky kráľ Karl XI. nariadil postaviť továreň na výrobu muškiet. Už v tých časoch sa položili základy pre technické zručnosti na pozadí vývoja špičkových výrobkov v takých oblastiach, ako sú poľovné zbrane, bicykle, motocykle, prístroje pre domácnosť, šijacie stroje a výrobky určené na vonkajšie použitie.

Spoločnosť Husqvarna je svetovým lídrom v oblasti výroby výkonných strojov na vonkajšie použitie v lesníctve, na údržbu parkov a starostlivosť o trávniky a záhrady, ako aj výroby rezacej techniky a diamantových nástrojov pre stavebný a kamenársky priemysel.

Zodpovednosť používateľa

Zodpovednosťou vlastníka/zamestnávateľa je zabezpečiť, aby bol obsluhujúci pracovník dostatočne oboznámený s bezpečným používaním stroja. Dohliadajúci a obsluhujúci pracovníci si musia prečítať prevádzkovú príručku a pochopiť ju. Musia byť oboznámení s:

- Bezpečnostnými pokynmi týkajúcimi sa stroja.
- Rozsahom použitia a obmedzeniami týkajúcimi sa stroja.
- Spôsobom, akým sa stroj používa a jeho údržbou.

Použitie tohto stroja môže byť regulované štátnou legislatívou. Skôr ako začnete stroj používať, si zistite, aké právne predpisy sú uplatniteľné v mieste, kde budete pracovať.

Výhrady výrobcu

Všetky informácie a všetky údaje v operátorskej príručke boli platné ku dňu odovzdania operátorskej príručky do tlače.

Firma Husqvarna neustále vyvíja svoje výrobky a preto si vyhradzuje právo modifikovať dizajn a vzhľad výrobkov bez predchádzajúceho upozornenia.

ČO JE ČO?

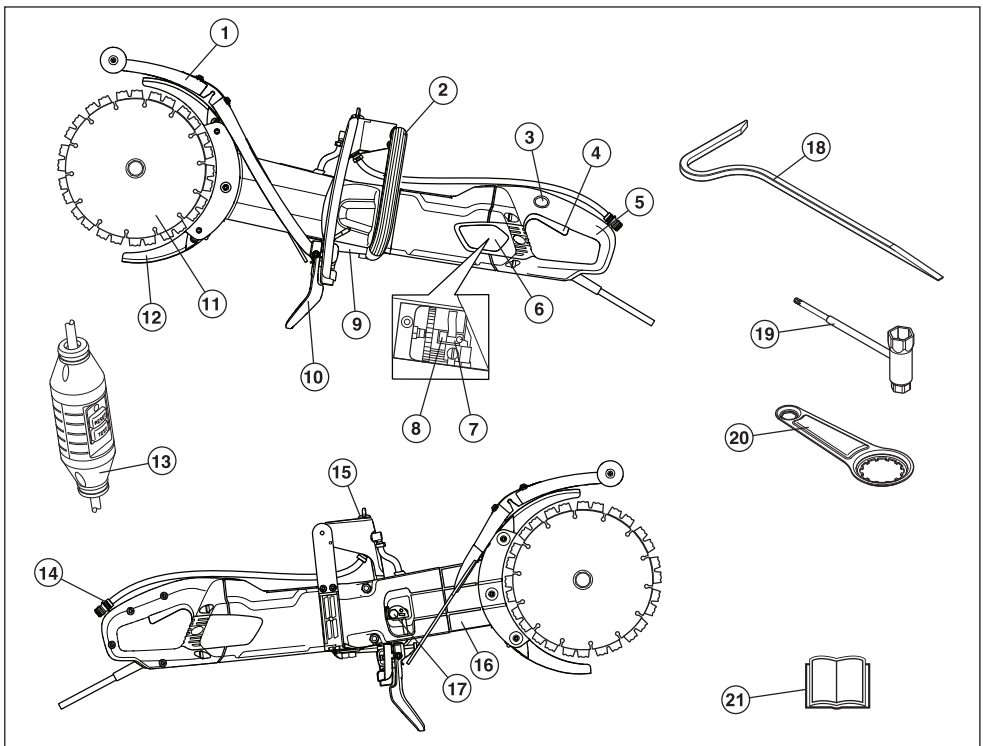

Čo je čo na rezačke?

- | | | | |
|----|-----------------------------|----|-------------------|
| 1 | Chránič proti postriekaniu | 12 | Chrániče kotúčov |
| 2 | Predná rukoväť | 13 | Zemniaci istič |
| 3 | Zaistenie hlavného vypínača | 14 | Vodná prípojka |
| 4 | Spínač | 15 | Vodný kohútik |
| 5 | Zadná rukoväť | 16 | Rezné rameno |
| 6 | Kontrolný kryt | 17 | Napínač remeňa |
| 7 | Uhlíkové kefy | 18 | Rozrážací nástroj |
| 8 | Zadrživač kefy | 19 | Kombinovaný kľúč |
| 9 | Typový štítok | 20 | Nosný nástroj |
| 10 | Chránič proti postriekaniu | 21 | Návod na obsluhu |
| 11 | Kotúče | | |

BEZPEČNOSTNÉ VYBAVENIE STROJA

Všeobecné

Táto časť vysvetľuje rôzne bezpečnostné funkcie stroja, ako fungujú a základnú inšpekciu a údržbu, ktoré by ste mali vykonávať na zabezpečenie bezpečnej prevádzky. Pozrite si časť Čo je čo?, kde nájdete umiestnenie týchto častí na stroji.



VAROVANIE! Nikdy nepoužívajte stroj, ktorý má chybné bezpečnostné vybavenie! Vykonávajte inšpekčné, údržbové a servisné úlohy uvedené v tejto časti.

Všetky servisné a opravné práce na stroji si vyžadujú špeciálne školenie. Toto zvlášť platí o bezpečnostnom vybavení stroja. Ak stroj neprejde niektorou z kontrol popísaných nižšie, doneste ho do servisnej dielne. Pri kúpe ktoréhokoľvek z našich výrobkov vám zaručujeme dostupnosť odborných opráv a servis. Ak maloobchodný predajca, ktorý vám predáva stroj nie je servisný zástupca, požiadajte ho o adresu najbližšej servisnej dielne.

Spínač

Hlavný vypínač sa používa na spustenie a zastavenie stroja.

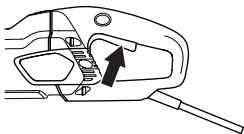

Kontrola hlavného vypínača

- Naštartujte zariadenie, uvoľnite hlavný vypínač a skontrolujte, či sa motor a rezacia čepeľ zastavia.

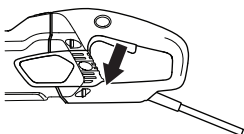

- Chybný hlavný vypínač musí vymeniť autorizovaná servisná dielňa.

Zaistenie hlavného vypínača

Zaistenie hlavného vypínača zabraňuje náhodnému použitiu vypínača. Keď je zaistenie (A) stlačené, hlavný vypínač (B) je uvoľnený.

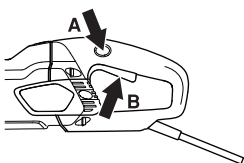

Zaistenie hlavného vypínača zostane stlačené, kým bude stlačený hlavný vypínač. Keď uvoľníte úchop na rukoväti, hlavný vypínač aj zaistenie hlavného vypínača sa vynulujú. Tento pohyb je riadený dvomi nezávislými vratnými pružinami. V tejto polohe sa zariadenie zastaví a hlavný vypínač sa zaistí.

Kontrola zaistenia hlavného vypínača

- Ubezpečte sa, že hlavný vypínač je zaistený, keď je zaistenie hlavného vypínača v pôvodnej polohe.

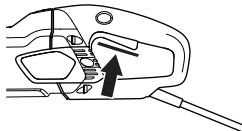

- Zatlačte zaistenie hlavného vypínača a ubezpečte sa, že sa vráti do pôvodnej polohy, keď ho pustíte.

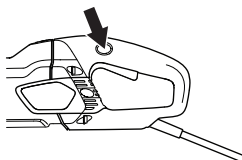

- Skontrolujte, či sa hlavný vypínač a zaistenie hlavného vypínača pohybujú voľne a či vratné pružiny fungujú správne.

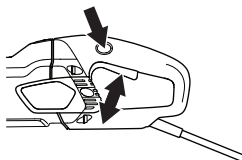

- Zapnite zariadenie, uvoľnite vypínač a skontrolujte, či sa motor a čepeľ zastavia.

Postupné spúšťanie a ochrana proti preťaženiu

Zariadenie je vybavené elektricky riadeným postupným spúšťaním a ochranou proti preťaženiu.

Motor začne pulzovať, ak je zariadenie zaťažené nad určitú úroveň. Ak sa zaťaženie zníži, motor sa vráti do normálneho stavu a rezanie môže pokračovať.

Ak sa pokračuje v prevádzke s pulzujúcim motorom, po nastavenom čase elektronika obmedzí prúd. Čím vyššie je zaťaženie, tým rýchlejšie bude vypnutie.

Ak sa čepeľ zasekne, elektronika vypne prúd okamžite.

BEZPEČNOSTNÉ VYBAVENIE STROJA

Chrániče kotúčov

Tento kryt je namontovaný nad a pod rezacím kotúčom a je skonštruovaný tak, aby chránil používateľa pred odmrštenými odrezkami či kúskami kotúča.

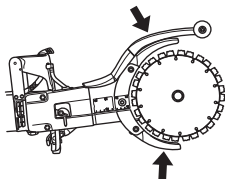

Kontrola chráničov kotúča



VAROVANIE! Pred spustením stroja sa vždy presvedčte, či sú všetky chrániče správne nainštalované. Tiež skontrolujte, či je rezný kotúč upevnený správne a nie je nijakým spôsobom poškodený. Poškodený rezný kotúč môže spôsobiť zranenia osôb. Prečítajte si inštrukcie v časti Montáž.

- Skontrolujte, či je chránič kompletný a či na ňom nie sú praskliny a deformácie.
- Nikdy nepoužívajte chybnú ochranu alebo ochranu, ktorá nebola správne nasadená.

Chránič proti postriekaniu

Kryt rozprašovača poskytuje ochranu pred odskakujúcimi nečistotami, špliechajúcou vodou a betónovým kalom.

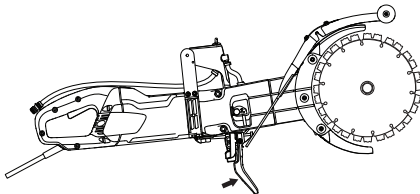

Kontrola krytu rozprašovača

Skontrolujte, či na kryte rozprašovača nie sú praskliny alebo diery spôsobené odskakujúcim betónovým kalom. Ak je kryt poškodený, vymeňte ho.

Zemniaci istič

Zemniace ističe sú určené na ochranu v prípade výskytu elektrickej poruchy.

LED dióda signalizuje, že zemniaci istič je aktivovaný a že zariadenie sa môže zapnúť. Ak LED dióda nesvieti, stlačte tlačidlo RESET (zelené).



Skontrolujte zemniaci istič

- Pripojte zariadenie k zásuvke. Stlačte tlačidlo RESET (zelené) a červená LED dióda sa rozsvieti.



- Naštartujte stroj.
- Stlačte tlačidlo TEST (modré).



- Zemniaci istič by sa mal aktivovať a stroj by sa mal ihneď vypnúť. Ak sa to nestane, spojte sa so svojim predajcom.
- Vynulujte tlačidlom RESET (zelené).

REZNÉ KOTUČE

Všeobecné



VAROVANIE! Rezný kotúč sa môže zlomiť a spôsobiť vážne poranenia používateľa.

Predtým, než rezný kotúč namontujete na pílu, je potrebné ho skontrolovať. Kontrolujte ho pravidelne aj počas používania. Vyhľadajte trhlinky, vypadnuté segmenty (diamantové kotúče) alebo odštiepené kúsky. Nepoužívajte poškodený rezný kotúč.

Skontrolujte celistvosť každého nového rezného kotúča tak, že ho necháte pri plnej rýchlosti bežať asi 1 minútu.

Na tomto stoji používajte iba originálne rezné kotúče od spoločnosti Husqvarna.

Spoločnosť Husqvarna vydáva upozornenia a odporúčania týkajúce sa používania a správnej starostlivosti o rezné kotúče. Tieto upozornenia poskytujeme spolu s reznými kotúčmi. Pozorne si prečítajte a dodržujte pokyny spoločnosti Husqvarna.

- Tento stroj sa smie používať iba so špeciálne vyvinutými diamantovými kotúčmi Husqvarna určenými pre systém Cut-n-Break. Kotúče majú integrovanú remenicu a sú schválené pre rezanie voľnou rukou.
- Diamantové kotúče sú zložené z oceľového telesa s uchytenými segmentami, ktoré obsahujú priemyselné diamanty.
- Vždy používajte ostrý diamantový kotúč.
- Ubezpečte sa, že kotúče nie sú prasknuté alebo nejako inak poškodené. V prípade potreby kotúče vymeňte.

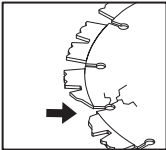

Diamantové kotúče pre rôzne materiály



VAROVANIE! Nikdy nepoužívajte rezný kotúč na iný materiál, ako je materiál pre ktorý je určený.

Nikdy nepoužívajte diamantový kotúč na rezanie plastov. Teplo, ktoré vzniká počas rezania, môže plast roztaviť, a ten by sa mohol prilepiť na kotúč a spôsobiť spätný náraz.

Rezanie kovových materiálov generuje iskrenie, ktoré môže zapríčiniť požiar. Stroji nepoužívajte v blízkosti horľavých materiálov alebo plynov.

- Diamantové kotúče sú ideálne pre murivo a zosilnený betón. O výbere správneho výrobku sa poraďte so svojím predajcom.
- Diamantové kotúče sú dostupné v niekoľkých stupňoch tvrdosti. A „mäkký“ diamantový kotúč má relatívne krátku životnosť a vysokú reznú kapacitu. Používa sa na tvrdé materiály, ako je granit a tvrdý betón. A „tvrdý“ diamantový kotúč má dlhšiu životnosť, menšiu reznú kapacitu a mala by sa používať na mäkké materiály, ako je tehla alebo asfalt.

Chladenie vodou



VAROVANIE! Diamantové čepele na mokré rezanie nepretržite ochladzujte vodou, aby sa zabránilo zahrievaniu, ktoré môže zdeformovať diamantové čepele, následkom čoho môže dôjsť k poškodeniu zariadenia a k úrazu.

- Vždy musí byť použité chladenie vodou.
- Používanie kotúčov na rezanie za mokra bez vody môže spôsobiť ich nadmerné prehrievanie a v jeho dôsledku viesť k slabému výkonu, vážnemu poškodeniu kotúča a tiež predstavuje bezpečnostné riziko.
- Voda zabezpečuje chladenie kotúča, zvyšuje jeho životnosť a zároveň znižuje tvorbu prachu.



Ostrenie diamantových kotúčov

Diamantové kotúče sa môžu pri používaní nesprávneho podávacieho tlaku, resp. pri rezaní určitých materiálov ako je silne armovaný betón, otupiť. Práca s tupým diamantovým kotúčom spôsobuje prehriatie, ktoré môže mať za následok uvoľnenie diamantového segmentu.

Kotúče nabruští rezaním mäkkého materiálu, napríklad pieskovca alebo tehly.

Preprava a uchovávanie

- Dbajte na to, aby bol počas prepravy a pri skladovaní stroj zaistený a rezné kotúče chránené.
- Pred použitím skontrolujte, či sa kotúče počas prepravy a pri skladovaní nepoškodili.

MONTÁŽ

Montáž



VAROVANIE! Vždy vyťahnite zástrčku zo zásuvky pred čistením, údržbou alebo montážou.

Montáž kotúčov

- Kotúče Husqvarna sú špeciálne vyrobené a schválené na ručné rezanie s pilou K 3000 Cut-n-Break. Kotúče majú integrované polovice remenice a musia sa vymieňať vo dvojiciach.
- Uvoľnite matice a upevňovacia skrutka, ktorá uvoľní tyč. Vďaka tomu bude hnací remeň v lepšej polohe s ohľadom na montáž nových čepelí. **Hnací remeň sa neupína tak ľahko.**

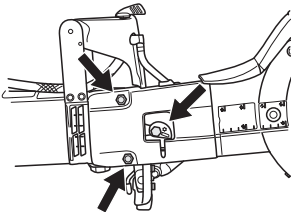

- Odmontujte staré kotúče povolením centrálnej matice. Keď sú kotúče rozobraté, skontrolujte opotrebovanie hnacieho remeňa. Pri výmene hnacieho remeňa si pozrite pokyny v časti „Výmena hnacieho remeňa“.

POZOR! Je veľmi dôležité, aby sa kotúče otáčali, keď sa matica uťahuje. Tak sa zaistí, že remeň sa nezachytí medzi integrované polovice hnacieho remeňa na kotúčoch, keď sa kotúče/hnací remeň priťahujú k sebe maticou. V ideálnom prípade to vykonávajte striedavo, t.j. trochu utiahnite, trochu otáčajte a opakujte, kým kotúče nebudú zaistené.

- Umiestnite kotúče na obe strany rezacieho ramena. Ubezpečte sa, že otvory pre oba vodiace kolíky v poloviciach hnacieho remeňa sú zarovnané, aby súhlasili s otvormi v podložke a tiež v matici. Teraz zasuňte do jednotky skrutky a podložky vodiace kolíky. Skrutka s

maticou, ktorá drží rezný kotúč musí byť zatahnutá na krútiaci moment 15 Nm (130 in.lb).

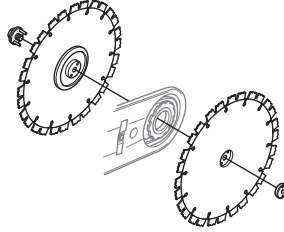

POZOR! Nezapomnite napnúť remeň a pred rezaním skontrolujte nastavenie remeňa. Pozrite si pokyny v časti „Kontrola a nastavenie hnacieho remeňa“.

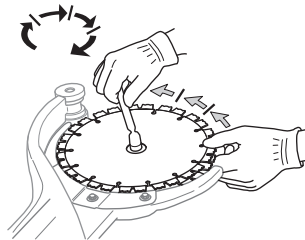

Ochrana pre kotúče

- Na zariadení by vždy mali byť nainštalované chrániče. Pred začatím rezania skontrolujte, či sú chrániče správne zabezpečené a fungujú.

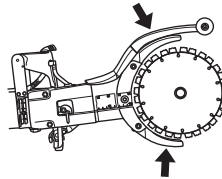

Ochranné vybavenie

Všeobecne

Stroj smiete používať len v takom prípade, keď ste schopní privolať pomoc v prípade nehody.

Osobné ochranné prostriedky

Pri akomkoľvek používaní stroja musíte používať schválené osobné ochranné prostriedky. Osobné ochranné prostriedky nevyklúčujú riziko nehôd, ale môže znížiť účinky zranenia v prípade nehody. Pri výbere správnych ochranných prostriedkov sa poraďte so svojím predajcom.



VAROVANIE! Pri používaní produktov, ako sú napr. frézy, brúsky, vrtačky, píly, ktoré brúsia alebo tvarujú materiál, môže vzniknúť prach a výpary, ktoré môžu obsahovať nebezpečné chemikálie. Skontrolujte typ materiálu, ktorý chcete spracovať, a použite vhodnú dýchaciu masku.

Dlhodobé vystavenie sa hluku môže spôsobiť trvale poškodenie sluchu. Vždy používajte schválené chrániče sluchu. Ak nosíte chrániče sluchu, dávajte pozor na varovné signály alebo výkriky. Chrániče sluchu si vždy skladajte ihneď po zastavení motora.

Vždy majte na sebe:

- Schválenú ochrannú prilbu.
- Ochrana sluchu.
- Schválenú ochranu očí. Ak používate ochranný štít, musíte tiež nosiť schválené ochranné okuliare. Schválené ochranné okuliare musia zodpovedať norme ANSI Z87.1 platnej v USA alebo norme EN 166 platnej v krajinách EÚ. Ochranné štíty musia vyhovovať norme EN 1731.
- Schválený ochranný respirátor.
- Ochranné rukavice.
- Odolné rukavice s pevným uchopením.
- Priliehavý, odolný a pohodlný odev, ktorý umožňuje úplný voľný pohyb. Pri rezaní vznikajú iskry, od ktorých sa môže vznietiť odev. Spoločnosť Husqvarna vám odporúča, aby ste nosili odev z ohňovzdornej bavlny alebo hrubej džínsoviny. Nenoste odev z takých materiálov ako nylon, polyester alebo umelý hodváb. Tieto materiály sa po zapálení roztavia a prilepia na kožu. Nenoste krátke nohavice
- Topánky s oceľovými špičkami a protišmykovou podrážkou.

Iné ochranné vybavenie



UPOZORNENIE! Pri práci so strojom sa môžu objaviť iskry a spôsobiť vznik požiaru. Hasiaci prístroj majte vždy poruke.

- Hasiaci prístroj
- Lekárnička

Všeobecné bezpečnostné upozornenia

Táto časť popisuje základné bezpečnostné pravidlá pre používanie stroja. Tieto informácie nikdy nenahrádzajú odborné zručnosti a skúsenosti. Ak sa dostanete do situácie, v ktorej si sami nebudete vedieť rady, obráťte sa na odborníka. Spojte sa so svojím predajcom, servisným zástupcom alebo skúseným používateľom. Nepokúšajte sa vykonávať činnosti, v ktorých nemáte istotu!

- Prosím, prečítajte si pozorne tento návod na obsluhu a presvedčte sa, či pokynom pred používaním stroja rozumiete. Odporúča sa, aby používatelia pred prvým použitím stroja tiež dostali praktické pokyny.
- Majte na pamäti, že vy ako operátor ste zodpovedný za to, aby ste nevystavovali osoby alebo ich majetok nehodám alebo nebezpečenstvu.
- Stroj sa musí udržiavať čistý. Značky a štítky musia byť úplne čitateľné.



VAROVANIE! Prečítajte si všetky bezpečnostné upozornenia a pokyny. Zanedbanie upozornení a pokynov môže viesť k úrazu elektrickým prúdom, požiaru a/alebo k vážnemu poraneniu.

Uchovajte si všetky upozornenia a pokyny pre budúce použitie.

Výraz „elektrický nástroj“ v upozorneniach označuje elektrické nástroje napájané z elektrickej siete (s káblom) alebo napájané z batérie (bez kábla).

Bezpečnosť na pracovisku

- **Udržiavajte pracovisko v čistote a dobre osvetlené.** Neporiadok alebo nedostatočné osvetlenie spôsobujú nehody.
- **Nepoužívajte elektrické nástroje vo výbušnom ovzduší, napríklad v prítomnosti horľavých kvapalín, plynov alebo prachu.** Elektrické nástroje vytvárajú iskry, ktoré môžu vznietiť prach alebo výpary.
- **Pri používaní elektrického nástroja zabráňte deťom a okoloidúcim, aby sa zdržiavali vo vašej blízkosti.** Rušivé podnety môžu spôsobiť stratu kontroly.
- Nepoužívajte za zlého počasia. Napr. pri hustej hmle, daždi, silnom vetre, extrémnom chlade a pod. Práca pri zlom počasí je únavná a môže viesť k nebezpečným podmienkam, napr. klzkým povrchom.

PREVÁDZKA

- Nikdy nezačínajte prácu so strojom predtým, než vyčistíte pracovnú oblasť a máte pod sebou pevný podklad. Ak musíte vykonávať náhle pohyby, dávajte pozor na prekážky. Zabezpečte, aby žiadny materiál nemohol spadnúť na zem a spôsobiť zranenia, keď pracujete so strojom. Buďte zvlášť opatrní, ak pracujete na zvažujúcom sa teréne.



VAROVANIE! Bezpečná vzdialenosť od rezačky je 15 metrov. Ste zodpovedný za to, aby sa zvieratá a prizerajúci sa nenachádzali v pracovnej oblasti. Nikdy nezačínajte rezanie dovtedy, kým pracovná oblasť nie je voľná a nemáte pod sebou pevný podklad.

Elektrická bezpečnosť

- Parametre elektrických nástrojov sa musia zhodovať s parametrami napájacej zásuvky. Zásuvky nikdy žiadnym spôsobom neupravujte. S uzemnenými elektrickými nástrojmi nepoužívajte žiadne adaptérové zástrčky. Neupravené zásuvky s hodnotami vyhovujúcimi nástroju znižia riziko úrazu elektrickým prúdom.
- Zabráňte telesnému kontaktu s uzemnenými plochami, napríklad s potrubím, radiátormi, sporákmi a chladničkami. Ak je vaše telo uzemnené, riziko úrazu elektrickým prúdom je zvýšené.
- Nevystavujte elektrické nástroje dažďu alebo vlhkým podmienkam. Vniknutie vody do elektrického nástroja zvýši riziko úrazu elektrickým prúdom.
- Nepoužívajte kábel nesprávnym spôsobom. Kábel nikdy nepoužívajte na prenášanie, ťahanie alebo odpájanie elektrického nástroja. Chráňte kábel pred vysokou teplotou, olejom, ostrými hranami alebo pohyblivými časťami. Poškodené alebo zamatané káble zvyšujú riziko úrazu elektrickým prúdom.
- Pri používaní elektrického nástroja vonku používajte predžvovací kábel vhodný na vonkajšie použitie. Používanie kábla vhodného na vonkajšie použitie znižuje riziko úrazu elektrickým prúdom.
- Ak je nevyhnutné použiť elektrický nástroj vo vlhkom prostredí, na napájanie nástroja použite vedenie vybavené prúdovým chráničom (RCD). Použitie napájania z vedenia vybaveného prúdovým chráničom (RCD) výrazne znižuje riziko zasiahnutia elektrickým prúdom.
- Skontrolujte, či je kábel a predžvovací kábel neporušený a v dobrom stave. Nikdy nepoužívajte zariadenie, ak je kábel poškodený. Zaneste ho do autorizovanej servisnej dielne a nechajte ho opraviť. Kábel s nedostatočnou dĺžkou predstavuje riziko zníženej kapacity stroja a jeho prehriatie.
- Zariadenie musí byť pripojené k elektrickej zásuvke s ochranou uzemnením. Skontrolujte, či sieťové napätie zodpovedá údaju uvedenému na štítku na zariadení.
- Pri štartovaní sa ubezpečte, že kábel je za vami, aby sa nepoškodil.



VAROVANIE! Neomývajte zariadenie vysokým tlakom vody, pretože voda by sa mohla dostať do elektrického systému alebo do motora a zariadenie by sa mohlo poškodiť alebo by mohlo dôjsť ku skratu.

Osobná bezpečnosť

- Buďte pozorní, sledujte, čo robíte a pri používaní elektrického nástroja uvažujte rozumne. Nepoužívajte elektrický nástroj, keď ste unavení alebo pod vplyvom drog, alkoholu alebo liekov. Chvilka nepozornosti pri používaní elektrických nástrojov môže spôsobiť vážny úraz.
- Používajte osobné ochranné pomôcky. Vždy používajte ochranné pomôcky na ochranu očí. Ochranné pomôcky ako napríklad protiprachové masky, bezpečnostné topánky s protiskizovou podrážkou, prilby alebo ochranné pomôcky na uši použité vo vhodných prípadoch znižujú počet úrazov.
- Zabráňte neúmyselnému spusteniu nástroja. Pred pripojením k elektrickej sieti a/alebo batérii, zdvihnutím alebo prenášaním nástroja sa ubezpečte, že vypínač je v polohe OFF (VYP). Prenášanie elektrických nástrojov s prstom na vypínači alebo pripojenie napájania k nástrojom, ktoré majú vypínač zapnutý, zvyšuje riziko nehôd.
- Pred zapnutím elektrického nástroja vyberte nastavovací kľúč alebo kľúč na matice. Kľúč nasadený na otáčajúcu sa časť elektrického nástroja môže spôsobiť úraz.
- Nesiahajte s nástrojom príliš ďaleko. Vždy si udržiavajte rovnováhu a správny postoj. To umožňuje lepšie ovládanie elektrického nástroja v neočakávaných situáciách.
- Vhodne sa obliekajte. Nenoste voľné oblečenie alebo šperky. Udržujte svoje vlasy, oblečenie a rukavice mimo dosahu pohyblivých častí. Voľné oblečenie, šperky alebo dlhé vlasy sa môžu zachytiť v pohyblivých častiach.
- Ak je možné pripojenie zariadení na odsávanie a zber prachu, ubezpečte sa, že tieto zariadenia sú pripojené a správne sa používajú. Používanie zbierača prachu môže znížiť nebezpečenstvá týkajúce sa prachu.

PREVÁDZKA

- Keď je motor naštartovaný, nepribližujte sa ku kotúčom.



VAROVANIE! Nadmerné vystavenie vibráciám môže viesť k poškodeniu krvného obehu alebo nervovým poškodeniam u ľudí, ktorí majú zhoršený krvný obeh. Pri symptómoch nadmerného vystavenia vibráciám sa obráťte na svojho lekára. Príkladmi týchto symptómov sú: otupenosť, strata citenia, pálenie, bodanie, bolesť, strata sily, zmeny farby alebo stavu pokožky. Tieto symptómy sa bežne objavujú na prstoch, rukách a zápästiach.

Používanie elektrického nástroja a starostlivosť oň

- Skôr, ako začnete stroj používať, si pozorne prečítajte Návod na obsluhu a uistite sa, že ste porozumeli jeho obsahu.
- Zariadenie je určené iba na rezanie tvrdých materiálov, napríklad betónu, tehál, muriva, ako aj liatinových a cementových potrubí.



VAROVANIE! Rezačka je nebezpečný nástroj, a ak sa používa neopatrne alebo nesprávne, môže spôsobiť vážne, dokonca smrteľné zranenia. Je nanajvýš dôležité, aby ste si prečítali a porozumeli obsahu tejto operátorskej príručky.

- **Nepoužívajte elektrický nástroj násilím. Používajte správny elektrický nástroj na dané použitie.** Správny elektrický nástroj vykoná prácu lepšie a bezpečnejšie pri rýchlosti, na akú je určený.
- **Nepoužívajte elektrický nástroj, ak sa nedá zapnúť a vypnúť vypínačom.** Akýkoľvek elektrický nástroj, ktorý sa nedá ovládať vypínačom, je nebezpečný a musí sa opraviť.
- **Pred akýmkoľvek nastavením, výmenou príslušenstva alebo skladovaním elektrického nástroja odpojte zástrčku od zdroja napájania a/alebo batériu od elektrického nástroja.** Takéto preventívne bezpečnostné opatrenia znižujú riziko náhodného spustenia elektrického nástroja.
- **Nepoužívané elektrické nástroje udržiavajte mimo dosahu detí a nedovoľte osobám, ktoré nepoznajú elektrické nástroje alebo tieto pokyny, aby elektrický nástroj používali.** Elektrické nástroje sú nebezpečné v rukách neskúsených používateľov.
- **Vykonávajte údržbu elektrických nástrojov. Skontrolujte vychýlenie alebo ohnutie pohyblivých častí, nalomenie častí alebo akékoľvek iné poškodenie, ktoré môže ovplyvniť prevádzku elektrického nástroja. Ak je elektrický nástroj poškodený, dajte ho pred použitím opraviť.** Mnoho nehôd je spôsobených nedostatočne udržiavanými elektrickými nástrojmi.

- **Rezacie nástroje udržiavajte nabrúsené a v čistote.** Správne udržiavané rezacie nástroje s ostrými hranami sú menej náchylné na ohnutie a ľahšie sa ovládajú.
- **Používajte elektrický nástroj, príslušenstvo a diely nástroja atď. v súlade s týmito pokynmi, pričom vezmite do úvahy pracovné podmienky a typ vykonávanej práce.** Používanie elektrických nástrojov na inú činnosť, než na akú sú určené, môže spôsobiť nebezpečné situácie.



VAROVANIE! Za žiadnych okolností nemeňte pôvodnú konštrukciu stroja bez schválenia od výrobcu. Vždy používajte originálne náhradné diely. Nepovolené zmeny alebo príslušenstvo môžu viesť k vážnemu zraneniu alebo smrti obsluhy alebo ostatných osôb.

- Uistite sa, že v pracovnej oblasti rezanom materiálom nie sú vedené žiadne potrubia alebo elektrické káble.
- Vždy skontrolujte a označte priebeh plynového vedenia. Rezanie v blízkosti plynového vedenia je vždy nebezpečné. Uistite sa, že pri rezaní nevznikajú iskry, aby nehrozilo nebezpečenstvo výbuchu. Sústreďte sa na danú úlohu. Nedbalosť môže mať za následok ťažký úraz alebo smrť.
- Na nových kotúčoch preskúmajte, či sa nepoškodili počas prepravy alebo skladovania.
- Ochrana pre rezné zariadenia musí byť vždy, keď stroj beží, pripavená.

Údržba

- **Údržbu elektrického nástroja zverte kvalifikovanému opravárovi, ktorý použije iba identické náhradné diely.** Tým sa zaistí zachovanie bezpečnosti elektrického nástroja.

Vždy sa riadte zdravým rozumom

Nie je možné predvídať každú situáciu, ktorá môže nastať. Vždy konajte opatrne a riadte sa zdravým rozumom. Ak sa dostanete do situácie, v ktorej si sami nebudete vedieť rady, obráťte sa na odborníka. Spojte sa so svojím predajcom, servisným zástupcom alebo skúseným používateľom

PREVÁDZKA

rozbrusovacej píly. Nepokúšajte sa vykonávať činnosti, v ktorých nemáte istotu!



VAROVANIE! Stroj môže byť nebezpečný, ak sa používa nesprávne alebo neopatrne a môže spôsobiť vážne alebo smrteľné zranenia operátorovi alebo ostatným osobám.

Nikdy nedovoľte deťom alebo nevyškoleným osobám používať alebo opravovať stroj.

Nikdy nedovoľte používať stroj inej osobe bez toho, aby ste sa najprv nepresvedčili, že táto porozumela obsahu operátorskej príručky.

Nikdy nepoužívajte poškodené zariadenie. Vykonávajte bezpečnostné kontroly, údržby a dodržiavajte servisné pokyny uvedené v tomto návode. Určité opatrenia týkajúce sa servisu a údržby zariadenia musia vykonávať iba odborníci. Pozrite si pokyny v časti Údržba.

Základné pracovné techniky



VAROVANIE! Táto časť popisuje základné bezpečnostné predpisy pre používanie rezačky. Tieto informácie nikdy nenahrádzajú odborné zručnosti a skúsenosti. Ak sa dostanete do situácie, keď sa cítite neistí o tom, ako postupovať, zastavte sa a vyhľadajte odbornú pomoc. Spojte sa so svojím predajcom, servisným zástupcom alebo skúseným používateľom rezačky. Nepokúšajte sa vykonávať úkony, v ktorých nemáte istotu!

Neťahajte rezačku na jednu stranu, toto môže mať za následok zaseknutie alebo zlomenie kotúča, s následkami v podobe zranení ľudí.

Za žiadnych okolností nepoužívajte na brúsenie bočnú stranu kotúča; takmer určite sa poškodí, zlomí a môže spôsobiť obrovské škody. Používajte iba reznú časť.

Rezanie plastov diamantovým kotúčom môže spôsobiť spätný náraz, keď sa materiál kvôli teplu vytvorenému pri rezaní roztaví a prilepí sa na kotúče. Diamantovým kotúčom nikdy nerežte plastové materiály!

Rezanie kovových materiálov generuje iskrenie, ktoré môže zapríčiniť požiar. Stroj nepoužívajte v blízkosti horľavých materiálov alebo plynov.

Chladienie vodou

Vždy musí byť použité chladienie vodou. Suché rezanie spôsobuje okamžité prehrievanie a zlyhanie stroja a rezného kotúča s rizikom osobného poranenia.



Pri nízkom tlaku vody, napríklad pri používaní vodnej nádrže, sa môže obmedzovač rozobrať, aby sa dosiahol správny prietok vody.

POZOR! Je dôležité, aby sa nepoužíval príliš vysoký prietok vody bez obmedzenia, pretože môže dôjsť k preklznutiu remeňa.

Technika rezania

- Podoprite spodnú časť opracovávaného kusa tak, aby ste mohli predvídať, čo sa stane a aby rez počas rezania ostával otvorený.

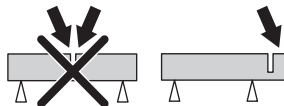

- Stroj vždy držte pevne oboma rukami. Držte ho tak, aby palce a prsty obopínali držiadla.

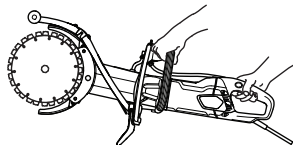

- Pri štartovaní stroja skontrolujte, či kotúč nie je s niečím v kontakte.
- Začnite rezanie s motorom na plné obrátky.
- Začnite rezať postupne, nechajte stroj pracovať bez vynakladania nadmernej sily alebo tlaku na kotúč. Vždy režte pri maximálnych otáčkach.
- Keď režete v mieste existujúceho rezu, režte rovnakým smerom. Nerežte pod určitým uhlom voči predchádzajúcemu rezu; v takom prípade hrozí nebezpečenstvo uviaznutia rezných kotúčov alebo že zariadenie vyskočí z rezu a spôsobí spätný náraz.

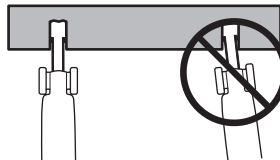

- Vždy režte zhora dole (A).

PREVÁDZKA

- Vyberte rezačku a pomocou páčidla odstráňte materiál, ktorý zostal medzi rezmi (B).

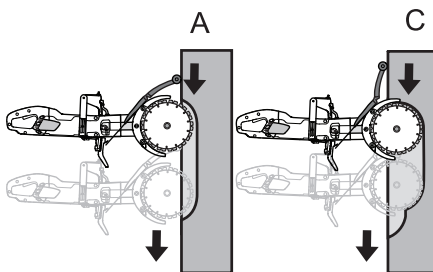

- Postupujte podľa toho istého rezu, ale hlbšie (C) a zopakujte prácu s páčidlom.

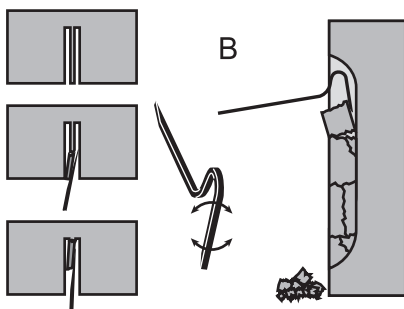

VAROVANIE! Pri rezaní vertikálnym smerom vždy reže zhora dole. Nikdy nereže zdola nahor. Mohlo by to spôsobiť spätný ráz a výsledkom by mohlo byť poranenie obsluhu.

- Zopakujte tento postup, až kým nedosiahnete požadovanú hĺbku rezu (D, E).

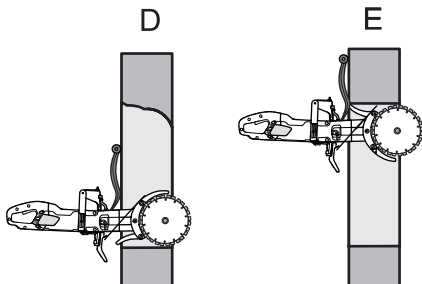

- Chrániče kotúča sú vytvorené tak, aby sa ľahko prispôbili hĺbke, v ktorej sa rozbrusovacia píla pohybuje.

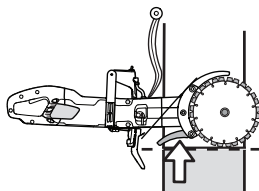

VAROVANIE! Za každých okolností sa vyhňte rezaniu bočnou stranou kotúča; takmer určite sa poškodí alebo zlomí a môže spôsobiť obrovské škody. Používajte iba reznú časť.

Neťahajte rezačku na jednu stranu, toto môže mať za následok zaseknutie alebo zlomenie kotúča, s následkami v podobe zranení ľudí.

Hladké rezanie

Aby bolo rezanie hladké, musí byť nastavený chránič proti postriekaniu.

- Uvoľníte západku.

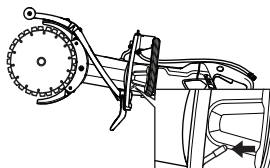

- Posuňte chránič proti postriekaniu nabok.

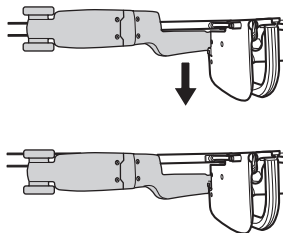

- Zaisťte západku.

Spätný ráz

Spätný ráz je prudký pohyb píly dozadu, ku ktorému môže dôjsť, keď sa rezné kotúče zaseknú (zadrhnú, zablokujú, skrútia) v takzvanej zóne spätného rázu. Väčšina spätných rázov je malých a obsluha ich pocíti ako malé "škľabnutie" v prednej rukoväti. Predsa však spätný ráz môže byť veľmi silný.

PREVÁDZKA

Pokiaľ nedávate pozor alebo nedržíte pílu pevne, môže byť vrhnutá až na vás.



VAROVANIE! Spätňý ráz môže byť veľmi nečakaný a prudký a môže hodiť pílu až na vás. Môže spôsobiť vážne, dokonca i smrteľné zranenia. Je nevyhnutné, aby ste rozumeli, čo spôsobuje spätňý náraz a že sa mu môžete vyhnúť, ak budete opatrní a použijete správne spôsoby rezania.

Príčina spätňého rázu

Ku spätnému rázu môže dôjsť, keď režete v zóne spätňého rázu rezacieho kotúča, napr. pri rezaní smerom nahor alebo smerom k sebe.

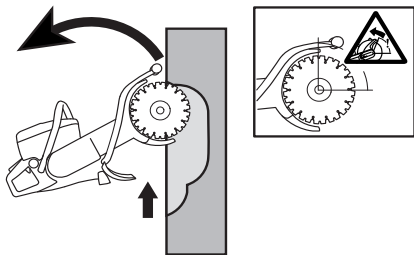

Základné pravidlá

- Nikdy nerežte smerom nahor alebo smerom k sebe, aby ste sa počas rezania nedostali do aktívnej zóny spätňého rázu.

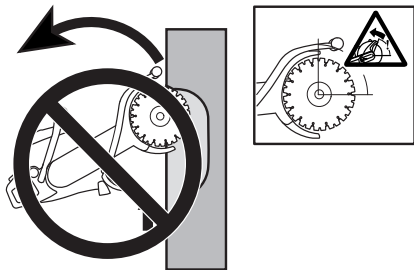

- Stroj vždy držte pevne oboma rukami. Držte ho tak, aby palce a prsty obopínali držadlá.

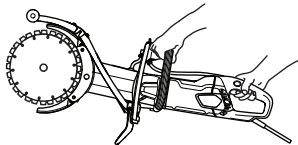

- Udržiavajte dobrú rovnováhu a pevný postoj.
- Pri rezaní vertikálnym smerom vždy režte zhora dole.
- Vždy režte pri maximálnych otáčkach.

- Nerežte v hornom kvadrante (zóna spätňého rázu) rezacieho kotúča. Rezacie kotúče sa nesmú v reze skrútiť alebo tlačiť do strany. To by mohlo vyvolať spätňý ráz.
- Buďte opatrní pri vnikaní do jestvujúceho rezu. Rez musí byť dostatočne široký a rezacie kotúče nesmú byť v reze stočené pod nejakým uhlom. To by mohlo vyvolať spätňý ráz.
- Od opracovávaného kusa udržiajte pohodlnú vzdialenosť.
- Nikdy nerežte vo výške presahujúcej výšku ramien.
- Nikdy nerežte z rebriku. Ak máte rezať nad výškou ramien, pomôžte si plošinou alebo lešením.

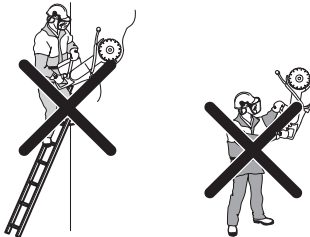

- Buďte v pohotovosti pre prípad, že sa opracovávaný kus pohne alebo sa stane čokoľvek iné, čo by mohlo spôsobiť, že sa rez uzatvorí a kotúč sa zasekne.

Vtiahnutie

Pri náhlom zastavení dolných častí kotúča alebo pri zatvorení rezu dochádza k vtiahnutiu. (Aby ste tomu zabránili, pozrite si pokyny pod názvom „Základné pravidlá“ a „Zaseknutie/otáčanie“, uvedené nižšie.)

Zaseknutie/otáčanie

K zaseknutiu dochádza vtedy, keď sa uzatvorí rez. Stroj možno vytiahnuť dolu náhle s veľmi silným pohybom.

Ako zabrániť zaseknutiu

Podoprite spodnú časť opracovávaného kusa tak, aby rez pri rezaní a po dokončení rezania zostal otvorený.

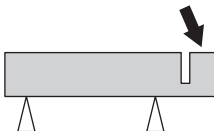

Skontrolujte otáčky motora.

Pravidelne používajte otáčkomer na kontrolu otáčok motora pri pracovnej teplote, pri plnom plyne a bez záťaže.

ŠTART A STOP

Pred štartom



VAROVANIE! Pred naštartovaním dbajte na nasledovné:

Zariadenie musí byť pripojené k elektrickej zásuvke s ochranou uzemnením.

Skontrolujte, či sieťové napätie zodpovedá údajom uvedenému na štítku na zariadení.

Ubezpečte sa, že stojíte pevne na zemi a že rezacia čepeľ sa nemôže ničoho dotknúť.

Držte nepovolane osoby mimo pracovnej oblasti.

Vodná prípojka

- Pripojte vodnú hadicu k prívodu vody (A). Prietok vody sa reguluje pomocou kohútika (B).

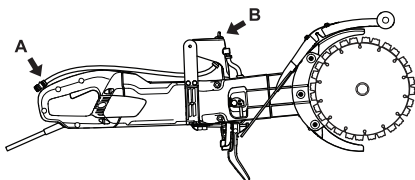

Zemniaci istič



VAROVANIE! Nikdy nepoužívajte nástroj bez ističa uzemňovacieho okruhu, ktorý sa dodáva s nástrojom. Nedbalosť môže mať za následok vážne zranenie osôb alebo dokonca ich smrť.

- Ubezpečte sa, že zemniaci istič je zapnutý. LED dióda signalizuje, že zemniaci istič je aktivovaný a že zariadenie sa môže zapnúť. Ak LED dióda nesvieti, stlačte tlačidlo RESET (zelené).



- Skontrolujte zemniaci istič. Pozrite pokyny v rámci kapitoly Kontrola, údržba a servis bezpečnostného vybavenia stroja.

Štartovanie

- Uchopte prednú rukoväť ľavou rukou.
- Uchopte zadnú rukoväť pravou rukou.

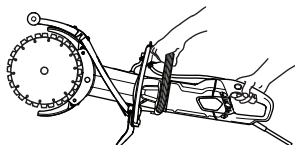

- Zatlačte zaistenie hlavného vypínača palcom pravej ruky a zatlačte hlavný vypínač.

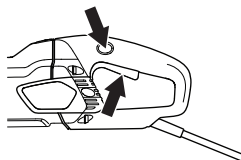

- Nechajte zariadenie spustené bez záťaže a bezpečným spôsobom aspoň na 30 sekúnd.

Zastavenie

- Zastavte motor uvoľnením hlavného vypínača.

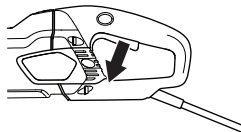

VAROVANIE! Zabezpečte, aby sa rezný kotúč mohol voľne otáčať, kým sa úplne nezastaví. Nedbanlivosť môže mať za následok vážne osobné poranenie.

ÚDRŽBA

Všeobecné



VAROVANIE! Používateľ môže vykonávať iba údržbu a servis popísané v návode na obsluhu. Náročnejšie práce sa musia vykonávať v autorizovanej servisnej dielni.

Kontrola a/alebo údržba sa musí vykonávať s vypnutým motorom a odpojenou zástrčkou.

Vždy noste vhodný ochranný odev. Pozrite pokyny v rámci kapitoly Osobné ochranné prostriedky.

Ak údržbu stroja nevykonávate správnym spôsobom a servis alebo opravy nevykonáva profesionál, môže sa skrátiť životnosť stroja alebo prevádzková doba a zvýšiť riziko nehôd. Ak chcete získať viac informácií, kontaktujte najbližšiu servisnú dielňu.

Plán údržby

V pláne údržby môžete vidieť, ktoré časti stroja vyžadujú údržbu, ako aj intervaly údržby. Intervaly sú vypočítané na základe každodenného používania stroja a môžu sa líšiť v závislosti od intenzity používania.

	Denná údržba	Týždenná údržba / 40 hodín	Mesačná údržba
Čistenie	Vyčistite stroj.		
	Prívod chladiaceho vzduchu		
Funkčná kontrola	Celková kontrola	Uhlíkové kefky	Hnacie koleso
	Vodný systém	Hnací remeň	
	Spínač*		
	Zaistenie hlavného vypínača*		
	Ochrana rezného kotúča*		
	Rezný kotúč**		

Čistenie



VAROVANIE! Keď oplachujete vnútornú časť stroja, nepoužívajte vysoko tlakový ostrekovač.

Stroj počas procesu rezania odoláva vlhkému vzduchu a pošpliechaniu. Čistá voda neovplyvňuje funkciu stroja.

Po rezaní materiálov, ktoré môžu obsahovať soľ, ako sú betón alebo tehly, je potrebné stroj po použití opláchnuť. Čistenie znižuje riziko ukladania nánosov vnútri zariadenia, ktoré by mohlo zapríčiniť vytekajúci prúd medzi elektrickými komponentmi, čo by ďalej mohlo spôsobiť nezámerné vypnutie ističa uzemňovacieho okruhu.

- Stroj každý deň po práci čistite opláchnutím čistou vodou.
- Stroj položte zadnou rukoväťou smerujúcou nahor. Opláchnite nasávanie vzduchu na zadnej rukoväti čistou vodou. Voda vytečie cez vývody vzduchu na prednej strane.
- Pripojte napájací kábel a zapnite stroj na približne 30 sekúnd, aby ste urýchlili sušenie stroja.

Chladiaci systém

- Zariadenie je vybavené účinným ventilátorom na chladenie motora. Chladiaci vzduch, ktorý je nasávaný cez mriežku pri zadnej rukoväti zariadenia prechádza ponad stator a rotor a von cez prednú časť krytu motora.

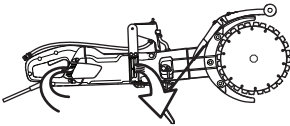

- Aby bolo zariadenie vždy dostatočne chladené, otvory pre chladiaci vzduch sa musia udržiavať v čistote a neupchaté. Zariadenie pravidelne prečistite stlačeným vzduchom.

Funkčná kontrola

Celková kontrola



VAROVANIE! Nikdy nepoužívajte poškodené káble. Môžu spôsobiť vážne, dokonca aj smrteľné zranenia.

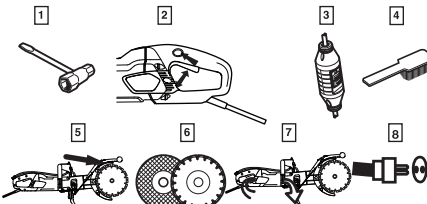

- 1 Skontrolujte, či sú matice a skrutky zatiahnuté.

- 2 Skontrolujte, či jednotka hlavného vypínača funguje plynule.

- 3 Skontrolujte zemiaci istič

- 4 Vyčistite vonkajšok stroja.

- 5 Kontrola chrániča kotúča

- 6 Skontrolujte stav rezacej čepele.

- 7 Skontrolujte a vyčistite otvory na chladiaci vzduch.

- 8 Skontrolujte, či je kábel a predžvovací kábel neporušený a v dobrom stave. Nikdy nepoužívajte zariadenie, ak je kábel poškodený. Zanešte ho do autorizovanej servisnej dielne a nechajte ho opraviť.

Hnací remeň

POZOR! Hnací remeň je plne uzatvorený a dobre chránený pred prachom, špinou a mechanickým poškodením pri rezaní.

Napnutie hnacieho remeňa

- Skontrolujte napnutie hnacieho remeňa. Zasuňte skrutkovač do výrezu.
- Správne nastavený hnací remeň by sa mal dať pohnúť približne o 5 mm.

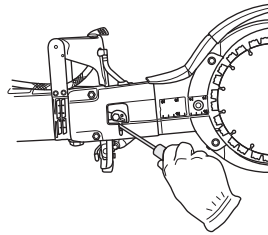

- Utiahnite hnací remeň.
- Uvoľnite dve matice.
- Uvoľnite upínaciu skrutku.

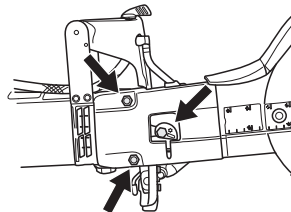

ÚDRŽBA

- Otočte excentrickú platňu proti smeru hodinových ručičiek pomocou skrutkovača alebo momentového kľúča. Tak sa utiahne hnací remeň zatláčením tyče dopredu.

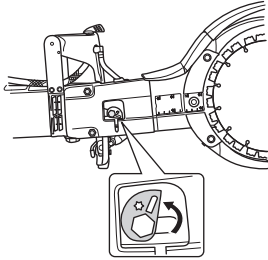

- Dotiahnite matice.
- Skrutku pevne utiahnite. Pevne podržte excentrickú platňu, aby sa nehýbala pri utáňovaní skrutiek.

POZOR! Nový hnací remeň treba utáňovať vždy po 30–60 minútach prevádzky.

Výmena hnacieho remeňa

- Uvoľnite napnutie remeňa.
- Odstráňte kotúče.

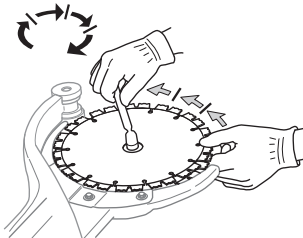

- Odstráňte kryt remeňa – povoľte matice, upínaciu skrutku a excentrickú závlačku.

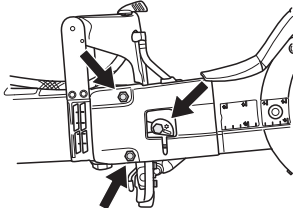

- Povoľte hadicu na vodu.

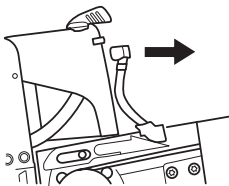

- Uvoľnite hnacie súkolie. Urobte kľúčom protitlak. (Môžete tlačiť do opačného smeru kombinovaným kľúčom alebo nástrojom na ložiská.)

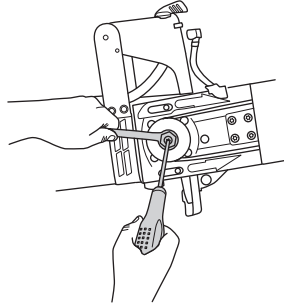

- Vyberte rezacie rameno vytiahnutím priamo von zo stroja.

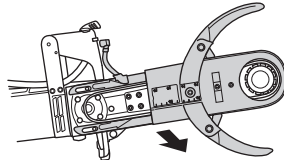

- Povoľte päť skrutiek upevňujúcich kryty na rezacom ramene.

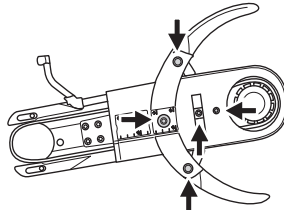

- Vyberte starý hnací remeň a nainštalujte nový.
- Vráťte kryty naspäť na rezacie rameno.
- Pri doťahovaní hnacieho kolesa nasadte rezacie rameno do stroja.
- Vymeňte hadicu na vodu.
- Vráťte na miesto kryt remeňa, matice, upevňovaciu skrutku a excentrickú závlačku.
- Znovu nasadte kotúče a utiahnite maticu. Pozrite si pokyny v časti „Montáž kotúčov“.
- Uťahnite hnací remeň, matice a skrutky. Pozrite si pokyny v časti „Kontrola a nastavenie hnacieho remeňa“.

DÔLEŽITÉ! Nezabudnite napať remeň a pred rezaním skontrolujte nastavenie remeňa. Pozrite si pokyny v časti „Kontrola a nastavenie hnacieho remeňa“.

Výmena uhlíkových kefiiek

- Uhlíkové kefiiky kontrolujte aspoň raz mesačne. Uhlíkové kefiiky by ste mali vymeniť za nové, ak sú opotrebované, prasknuté alebo akokoľvek inak zdeformované.
- Pri výmene sa musia vymeniť všetky uhlíkové kefiiky.
- Uvoľníte obe skrutky a odložíte kontrolný kryt.

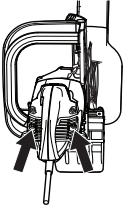

- Odskrutkujte kábel držiacy uhlíkovú kefiiku. Teraz zdvihnite pružinu a potom vyberte uhlíkovú kefiiku z jej držiaka.

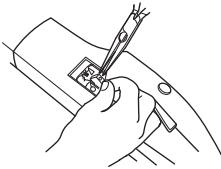

- Očistíte držiaky kefiiek pomocou suchej kefiiky.
- Opatrne sfúknete prach.
- Nasadíte nové uhlíkové kefiiky a zároveň skontrolujete, či sa ľahko posúvajú v držiakoch kefiiek.
- Zahníte pružiny a utiahnete kábel.
- Nové uhlíkové kefiiky sa musia zabehnúť približne počas 40 minút na voľnobeh.

Vodný kohútik

- Skontrolujte a podľa potreby vyčistite obmedzovač. Nepoužívajte hadice, ktoré sú zdeformované, opotrebované alebo poškodené.

Likvidácia, odovzdanie do zberných surovín

Tento produkt je potrebné odovzdať do príslušného recyklačného strediska v súlade s miestnymi požiadavkami.

Zaistením zodpovedajúcej likvidácie tohto výrobku pomôžete zabrániť potenciálnemu negatívnemu dopadu na životné prostredie a zdravie ľudí, ktorý by inak mohol byť dôsledkom nesprávnej likvidácie tohto výrobku.

Podrobnejšie informácie o recyklácii tohto výrobku získate na mestskom úrade, od služby zaisťujúcej spracovanie domáceho odpadu alebo v predajni, kde ste výrobok zakúpili.

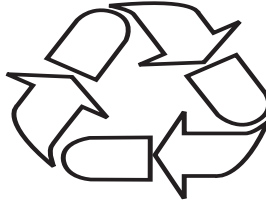

TECHNICKÉ ÚDAJE

Technické údaje

Technické údaje	K 4000 Cut-n-Break	
Trieda ochrany	I	
Max. rýchlosť noža, ot./min.	230V, 50Hz	4200
	120V, 60Hz	3900
Menovité napätie, V		
Európa	230	
Spojené kráľovstvo	110	
Menovitý výkon, W		
Európa	230V, 50Hz	2700/12 A
Spojené kráľovstvo	110V, 50Hz	2200/20 A
Hmotnosť		
Rozbrusovacia píla bez káblového balíka (bez rezných kotúčov), kg/lb	8.4 / 18.5	
Rozbrusovacia píla bez káblového balíka (vrátane rezných kotúčov), kg/lb	8.9 / 19.6	
Chladenie vodou		
Chladenie vodou	Áno	
Vodná prípojka	Typ „Gardena“	
Odporúčaná tlak vody, bar/PSI	0.5-8 / 7.3-116	

Emisie hluku (pozri poznámku 1)	
Hladina akustického výkonu, meraná v dB(A)	115
Hladiny hluku (viď poznámka 2)	
Hladina akustického tlaku na sluch obsluhy, dB(A)	104
Ekvivalentné hladiny vibrácií, a_{hveq} (pozri poznámku 3)	
Predná rukoväť, m/s^2	3.6
Zadná rukoväť, m/s^2	3.8

Poznámka 1: Emisie hluku do okolia sa merajú ako akustický výkon (L_{WA}) v súlade so smernicou EN 60745-1. Uvádzané údaje o hladine akustického výkonu zahŕňajú neistotu 3 dB (A).

Poznámka 2: Hladina tlaku hluku podľa smernice EN 60745-1. Uvádzané údaje o hladine akustického tlaku zahŕňajú neistotu 3 dB (A).

Poznámka 3: Podľa normy EN 60745-2-22 sa ekvivalentná hladina vibrácií vypočíta ako časovo vážená celková energia pre jednotlivé hladiny vibrácií za rôznych pracovných podmienok. Uvádzané údaje pre hladinu vibrácií majú typický štatistický rozptyl (štandardnú odchýlku) $1,5 m/s^2$.

Rezné zariadenie

Rezný kotúč, mm/palce	Prevodový pomer	Maximálna okrajová rýchlosť, m/s	Hĺbka rezu, mm/palce
230 / 9	45 / 79	60	400 / 16

Odporúčané rozmery káblov

Oblasť kábla	1,5 mm ²	2,5 mm ²
Vstupné napätie 100-120 V	20 m	40 m
Vstupné napätie 220-240 V	30 m	50 m

TECHNICKÉ ÚDAJE

EÚ vyhlásenie o zhode

(Uplatňuje sa iba na Európu)

Spoločnosť **Husqvarna AB**, SE-561 82 Huskvarna, Švédsko, tel.: +46-36-146500, zodpovedne vyhlasuje, že táto prenosná rozbrusovacia píla **Husqvarna K 4000 Cut-n-Break** s výrobnými číslami z roku 2018 a novšími (rok je zreteľne uvedený na výkonovom štítku, nasledovaný výrobným číslom) spĺňa požiadavky SMERNICE RADY:

- zo 17. mája 2006, „Smernica o strojoch“ **2006/42/EÚ**.
- Z 26. februára 2014 „ohľadom elektromagnetickej kompatibility“ **2014/30/EU**.
- z 8. júna 2011, smernica „o obmedzení používania určitých nebezpečných látok“ **2011/65/EU**.

Boli uplatnené nasledovné normy: EN ISO 12100:2010, EN 55014-1:2006+A1:2009+A2:2011, EN 55014-2:1997+A1:2001+A2:2008, EN 61000-3-2:2014, EN 61000-3-3:2013, EN 60745-1:2009, EN 60745-2-22:2011+A11:2013.

Partille, 1. január 2018

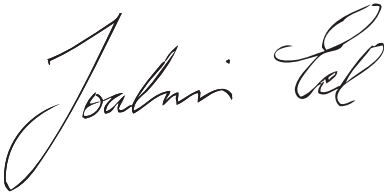

Joakim Ed

Globálny riaditeľ výskumu a vývoja

Construction Equipment Husqvarna AB

(Oprávnený zástupca spoločnosti Husqvarna AB a zodpovedný za technickú dokumentáciu.)

VYSVĚTLENÍ SYMBOLŮ

Symbole vyobrazené na tělese stroje:

VÝSTRAHA! Při nesprávném nebo neopatrném použití se zařízení může stát nebezpečným nástrojem, což může obsluhu nebo dalším osobám způsobit závažná nebo smrtelná zranění.

Než začnete stroj používat, prostudujte si, prosím, pečlivě návod k použití a ubezpečte se, že jste dokonale pochopili pokyny v něm uvedené.

Používejte osobní ochranné pomůcky. Viz pokyny v části Osobní ochranné pomůcky.

Tento výrobek vyhovuje platným předpisům CE.

VÝSTRAHA! Při zkracování se tvoří prach, který může způsobit poškození při vdechování. Používejte schválenou ochranu dechu. Dbejte, aby byla v místě dobrá ventilace.

VÝSTRAHA! Jiskry od řezného kotouče mohou způsobit požár v hořlavých materiálech, jako: benzín, dřevo, suchá tráva a jiné.

Vždy musí být použito chlazení vodou.

VÝSTRAHA! Zpětné rázy mohou být náhlé, rychlé a silné a mohou způsobit životu nebezpečná zranění. Přečtěte si pokyny v návodu před použitím stroje a dodržujte je.

VÝSTRAHA! Zkontrolujte, nejsou-li řezné kotouče popraskány nebo jinak poškozeny.

VÝSTRAHA! Nepoužívejte kotouče pro kotoučové pily.



Vždy řezajte správným směrem. Přečtěte si bezpečnostní pokyny!

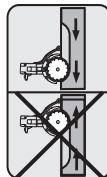

Typový štítek

Řádek 1: Značka, model (X, Y)

Řádek 2: Výrobní číslo s datem výroby (Y, W, X); Rok, týden, pořadové číslo

Řádek 3: Číslo výrobu (X)

Řádek 4: Výrobce

Řádek 5: A: Maximální otáčky výstupního hřídele, B: Průměr řezacího kotouče, C: Průměr šroubu nože

Řádek 6: D: Vstupní napětí, E: Vstupní proud, F: Vstupní frekvence

Řádek 7: Země původu

Označení týkající se ochrany životního prostředí. Symboly na výrobku nebo jeho obalu označují, že tento výrobek nesmí být likvidován jako domácí odpad. Místo toho musí být odevzdán do příslušné recyklační stanice pro recyklaci elektrických a elektronických zařízení.



Zajištěním odpovídající likvidace tohoto výrobku pomůžete zabránit potenciálnímu negativnímu dopadu na životní prostředí a zdraví lidí, který by jinak mohl být důsledkem nesprávné likvidace tohoto výrobku.

Podrobnější informace o recyklaci tohoto výrobku získáte na městském úřadě, u služby zajišťující zpracování domácího odpadu nebo v prodejně, kde jste výrobek zakoupili.

Další symboly/štítky na zařízení se týkají zvláštních certifikačních požadavků pro určité obchodní trhy.

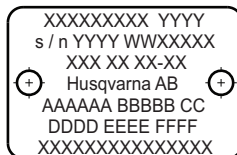

VYSVĚTLENÍ SYMBOLŮ

Popis úrovní výstrahy

Výstrahy jsou odstupňovány do tří úrovní.

VÝSTRAHA!



VÝSTRAHA! Označuje nebezpečnou situaci, která v případě, že jí nebude zabráněno, způsobí smrt nebo vážné zranění.

POZOR!



POZOR! Označuje nebezpečnou situaci, která by v případě, že jí nebude zabráněno, mohla vést k lehkému nebo středně závažnému zranění.

UPOZORNĚNÍ!

UPOZORNĚNÍ! Používá se pro postupy, které nesouvisejí s možným zraněním osob.

Obsah**VYSVĚTLENÍ SYMBOLŮ**

Symboly vyobrazené na tělese stroje:	71
Popis úrovní výstrahy	72

OBSAH

Obsah	73
-------------	----

SEZNÁMENÍ SE STROJEM

Vážený zákazník,	74
------------------------	----

CO JE CO?

Co je co na zkracovačce?	75
--------------------------------	----

BEZPEČNOSTNÍ VÝBAVA ZAŘÍZENÍ

Všeobecně	76
-----------------	----

ŘEZACÍ KOTOUČE

Všeobecně	78
Diamantové kotouče pro různé materiály	78
Chlazení vodou	78
Ostření diamantových kotoučů	78
Přeprava a přechovávání	78

MONTÁŽ

Montáž	79
--------------	----

OBSLUHA

Ochranné prostředky	80
Obecná bezpečnostní upozornění	80
Hlavní principy činnosti	83

STARTOVÁNÍ A VYPÍNÁNÍ

Před nastartováním	86
Startování	86
Vypínání	86

ÚDRŽBA

Všeobecně	87
Schema technické údržby	87
Čištění	88
Funkční kontrola	88
Výměna uhelných kartáčků	90
Vodní kohoutek	90
Likvidace, vyřazení	90

TECHNICKÉ ÚDAJE

Technické údaje	91
Řezné vybavení	91
Doporučené rozměry kabelů	91
ES Prohlášení o shodě	92

Vážený zákazníku,

Děkujeme, že jste si zvolili výrobek společnosti Husqvarna.

Doufáme, že budete s naším strojem spokojeni a že s ním budete pracovat nerozlučně po dlouhou dobu. Koupě některého z našich výrobků vám poskytne přístup k profesionální pomoci ohledně oprav a servisu. Pokud jste zakoupili stroj jinde, než u našich autorizovaných prodejců, zeptejte se svého prodejce na nejbližší autorizovaný servis.

Doufáme, že tento návod k obsluze vám bude užitečným dokumentem. Dbejte na to, aby byl návod na pracovišti stále po ruce. Tím, že budete sledovat jeho obsah (použití, servis, údržbu atd.), můžete značně prodloužit životnost stroje a jeho hodnotu při dalším prodeji. Budete-li váš stroj prodávat, pamatujte i na to, abyste předali novému vlastníkovi i návod k použití.

Více než 300 let inovací

Historie švédské společnosti Husqvarna sahá až do roku 1689, kdy švédský král Karel XI. nechal postavit továrnu na výrobu mušket. V té době již byly položeny základy technických dovedností, které stály za vývojem některých špičkových produktů z oblasti loveckých zbraní, jízdních kol, motocyklů, domácích spotřebičů, šicích strojů a zařízení pro venkovní použití.

Společnost Husqvarna je předním globálním výrobcem motorových zařízení používaných v lesnictví, při údržbě parků, trávníků a zahrad a také řezací techniky a diamantových nástrojů pro stavebnictví a kamenické práce.

Odpovědnost uživatele

Odpovědností majitele zařízení nebo zaměstnavatele je, aby obsluha měla dostatečné znalosti týkající se bezpečného používání zařízení. Řídící pracovníci a obsluha si musí prostudovat tento Návod k obsluze a porozumět jeho obsahu. Musí znát následující informace:

- Bezpečnostní pokyny pro používání zařízení.
- Rozsah použití zařízení a jeho omezení.
- Způsob používání a údržby zařízení.

Použití tohoto stroje může být regulováno národními předpisy. Než začnete stroj používat, zjistěte si, jaké předpisy platí v místě, kde budete pracovat.

Výhradní právo výrobce

Veškeré informace a údaje v tomto návodu na obsluhu byly platné v okamžiku jeho předání do tisku.

Společnost Husqvarna AB se řídí strategií neustálého vývoje výrobku a proto si vyhrazuje právo měnit konstrukci a vzhled výrobků bez předchozího upozornění.

CO JE CO?

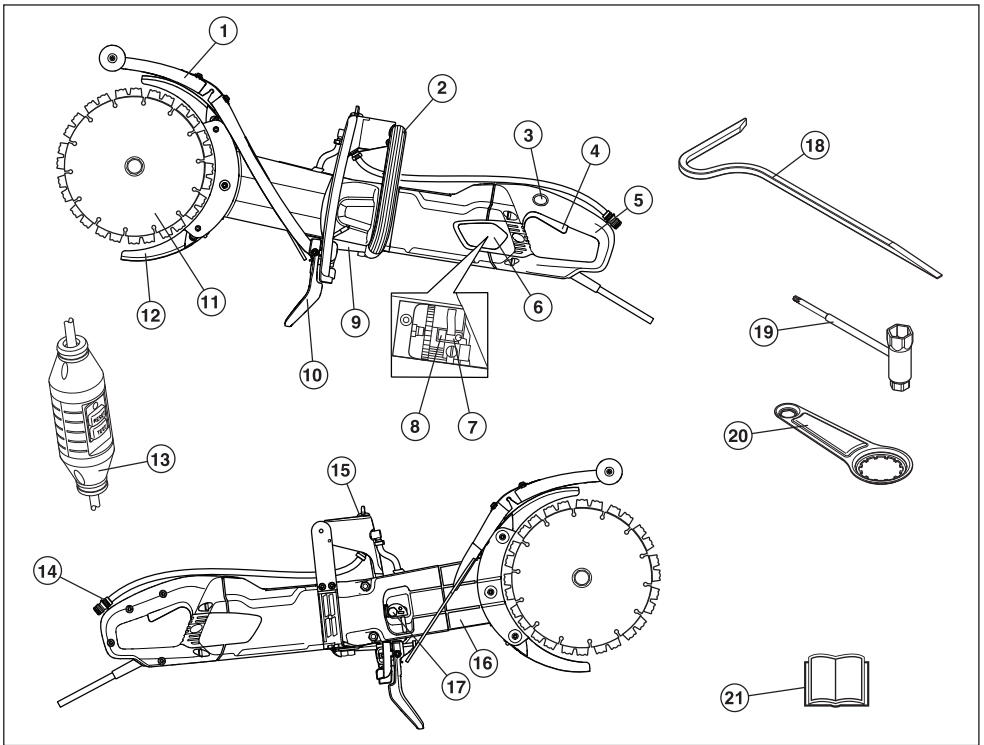

Co je co na zkracovačce?

- | | | | |
|----|------------------|----|--------------------------|
| 1 | Ochranný kryt | 12 | Chrániče řezných kotoučů |
| 2 | Přední rukojeť | 13 | Zemní jistič |
| 3 | Zarážka vypínače | 14 | Připojení vody |
| 4 | Vypínač proudu | 15 | Vodní kohoutek |
| 5 | Zadní rukojeť | 16 | Řezací rameno |
| 6 | Inspekční kryt | 17 | Napínač řemene |
| 7 | Uhlé kartáčky | 18 | Vypínač |
| 8 | Držáky kartáčků | 19 | Kombinovaný klíč |
| 9 | Typový štítek | 20 | Ložiskový nástroj |
| 10 | Ochranný kryt | 21 | Návod k použití |
| 11 | Řezné kotouče | | |

BEZPEČNOSTNÍ VÝBAVA ZAŘÍZENÍ

Všeobecně

Tato část popisuje bezpečnostní vybavení stroje, jeho účel a způsob, kterým by se měla provádět kontrola a údržba, aby byla zajištěna jeho správná funkce. Pokud chcete zjistit, kde je toto vybavení na stroji umístěno, prostudujte si část Co je co?



VÝSTRAHA! Nikdy nepoužívejte stroj, který má poškozené bezpečnostní vybavení! Pravidelně provádějte kontrolu a údržbu popsanou v této části.

Servis a opravy stroje vyžadují speciální odborné školení. To platí zejména pro bezpečnostní vybavení stroje. V případě, že by stroj nevyhověl při některé z níže uvedených kontrol, je nutno vyhledat servisní opravnu. Každému zákazníkovi, který zakoupí kterýkoli z našich výrobků, zaručujeme dostupnost profesionálních oprav a servisních prací. Pokud prodejce, který vám stroj prodal, neposkytuje servisní práce, požádejte jej o adresu naší nejbližší servisní opravy.

Vypínač proudu

Vypínač proudu se používá ke spuštění a zastavení stroje

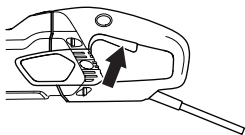

Kontrola vypínače

- Spustíte stroj, pustíte vypínač a zkontrolujete, že se motor a řezný disk zastavil.

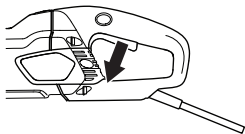

- Poškozený vypínač vám vymění autorizovaná dílna.

Zarážka vypínače

Zarážka vypínače je konstruována tak, aby zabránila nezáměrné aktivaci vypínače. Stisknete-li zarážku (A) vypne se vypínač (B).

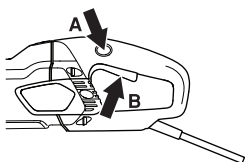

Zarážka vypínače zůstane stisknuta tak dlouho jak je stisknut vypínač. Povolíte-li úchvat držadla přejde jak vypínač tak i zarážka vypínače zpět do původní polohy. K tomu dojde

pomocí dvou na sobě nezávislých systémů zpětných per. Tato poloha má za následek to, že se stroj zastaví a vypínač se zablokuje.

Kontrola zarážky vypínače

- Zkontrolujte, že je vypínač zablokovaný, je-li zarážka vypínače ve své původní poloze.

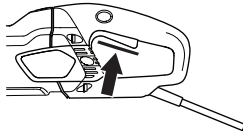

- Stiskněte zarážku vypínače a zkontrolujte, že se po puštění vrátí do své původní polohy.

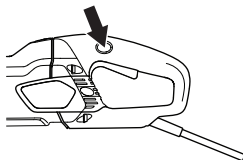

- Zkontrolujte, že vypínač i zarážka vypínače jdou zlehka a že jejich systém zpětných per funguje.

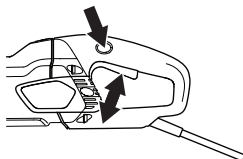

- Zapněte stroj, povolte spínač a zkontrolujte, zda se motor a kotouče zastaví.

Postupné spouštění a ochrana proti přetížení

Stroj je vybaven elektronicky ovládaným měkkým spouštěním a ochranou proti přetížení.

Je-li stroj přetížen nad určitý stupeň, začne motor pulzovat. Snížíte-li zatížení, přejde motor do normální polohy a vy můžete pokračovat v řezání

Pracuje-li stroj i nadále s pulzujícím motorem, vypne elektronika po chvíli proud. Čím větší přetížení tím rychleji se stroj vypne.

Uváznete-li s rozbrušovací pilou, vypne elektronika okamžitě proud.

BEZPEČNOSTNÍ VÝBAVA ZAŘÍZENÍ

Chrániče řezných kotoučů

Tento kryt je namontován nad a pod řezacím kotoučem a je konstruován tak, aby chránil uživatele před odmrštěnými odězky či kousky kotouče.

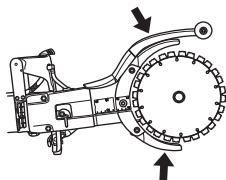

Kontrola krytů řezných kotoučů



VÝSTRAHA! Před spuštěním stroje se vždy ujistěte, že jsou řádně namontovány všechny kryty. Zkontrolujte také, zda je řezací kotouč správně namontován a zda není poškozen. Poškozený řezací kotouč může způsobit úraz. Viz pokyny v části Montáž

- Zkontrolujte, že je kryt kompletní a že nemá žádné trhlinky ani deformace.
- Nikdy nepoužívejte poškozený nebo nesprávně upevněný ochranný kryt řezacího kotouče.

Ochranný kryt

Kryt proti postříkání chrání před vymrštěnými částčkami, odstříknutou vodou nebo cementovým kalem.

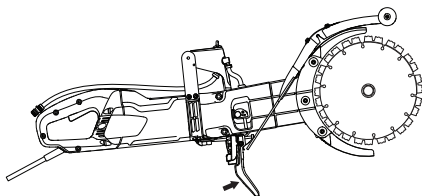

Kontrola krytu proti postříkání

Zkontrolujte, zda kal narážející do krytu proti postříkání v něm nevytvořil díru nebo praskliny. Poškozený kryt vyměňte.

Zemní jistič

Zemní jističe chrání stroj v případě elektrické závady.

Kontrolka označuje, že je zemní jistič zapnut a stroj lze zapnout. Pokud kontrolka nesvíí, stiskněte tlačítko RESET (zelené).



Zkontrolujte zemní jistič

- Zapojte stroj do el. zásuvky. Stiskněte tlačítko RESET (zelené) a rozsvítí se červená kontrolka.



- Nastartujte stroj.
- Stiskněte tlačítko TEST (modré).



- Zemní jistič by měl sepnout a stroj by se měl okamžitě vypnout. Pokud se tak nestane, obraťte se na svého prodejce.
- Resetujte stroj pomocí tlačítka RESET (zelené).

ŘEZACÍ KOTOUČE

Všeobecně



VÝSTRAHA! Řezací kotouč se může rozbít a způsobit uživateli velké škody.

Řezací kotouč je třeba kontrolovat před montáží do pily a také často během použití. Zkontrolujte, zda není prasklý, nechybí na něm segmenty (u diamantových kotoučů) nebo z něj nejsou odlomeny části. Nepoužívejte poškozený řezací kotouč.

Neporušenost každého nového kotouče vyzkoušejte tak, že jej spustíte na plný výkon a necháte jej běžet po dobu přibližně 1 minuty.

S touto rozbrušovací pilou používejte pouze originální řezné kotouče od společnosti Husqvarna.

Společnost Husqvarna vydává varování a doporučení ohledně použití řezných kotoučů a správné péče o ně. Tato upozornění jsou dodávána spolu s řeznými kotouči. Přečtete si všechny pokyny společnosti Husqvarna a řiďte se jimi.

- Stroj se smí používat výhradně se speciálně navrženými, diamantovými kotouči Husqvarna, určenými pro model Cut-n-Break. Kotouče mají integrované řemenice a jsou schváleny pro řezání volnou rukou.
- Diamantové kotouče se skládají z ocelové kostry opatřené segmenty s průmyslovými diamanty.
- Používejte vždy jen ostrý diamantový kotouč.
- Zkontrolujte, nejsou-li řezné kotouče popraskány nebo jinak poškozeny. V případě potřeby vyměňte kotouče.

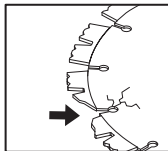

Diamantové kotouče pro různé materiály



VÝSTRAHA! Nikdy nepoužívejte řezný kotouč k řezání jiného materiálu než toho, pro který je určen.

Nikdy nepoužívejte diamantový kotouč k řezání plastových materiálů. Vlivem tepla vytvářeného při řezání se plast může roztavit, přilepit na kotouč a způsobit zpětný ráz.

Při řezání kovu vznikají jiskry, které by mohly způsobit požár. Nepoužívejte stroj v blízkosti hořlavých látek nebo plynů.

- Diamantové kotouče jsou ideální pro zdivo a železobeton. Požádejte svého prodejce o pomoc při výběru správného výrobku.
- Diamantové kotouče jsou v provedení o několika stupních tvrdosti. "Měkký" diamantový kotouč má poměrně krátkou životnost a velkou schopnost řezání. Používá se v tvrdých materiálech, jako je žula a tvrdý beton. "Tvrdý" diamantový kotouč má delší životnost, menší schopnost řezání a je použitelný v měkkých materiálech, jako je cihla a asfalt.

Chlazení vodou



VÝSTRAHA! Diamantové řezné kotouče určené pro řezání za mokra je nutno neustále chladit vodou, aby se předešlo jejich zahřátí, které by mohlo zdeformovat diamantový kotouč a způsobit tak poškození stroje a zranění osob.

- Vždy musí být použito chlazení vodou.
- Použití kotoučů pro mokré řezání bez vody může způsobit nahromadění nadměrného tepla, jehož následkem dojde ke zhoršení výkonu nebo vážnému poškození kotouče, a tím představuje bezpečnostní riziko.
- Voda ochlazuje kotouč, zvyšuje jeho životnost a snižuje tvorbu prachu.



Ostření diamantových kotoučů

Diamantové kotouče mohou být tupé, používáte-li nesprávný podávací tlak nebo při řezání některých materiálů jako silně vyztužený beton. Práce s tupým diamantovým kotoučem způsobí přehřátí, což vede k odpadnutí diamantových segmentů.

Ostření provádějte pomocí měkkého materiálu, jako je např. písekovec nebo cihla.

Převážení a přechovávání

- Během přepravy a skladování rozbrušovací pily se ujistěte, že je zajištěná a řezné kotouče jsou vhodně zabezpečené.
- Před použitím zkontrolujte všechny kotouče, zda nebyly při přepravě nebo skladování poškozeny.

MONTÁŽ

Montáž



VÝSTRAHA! Před započatím čištění, údržby nebo montáže vždy vyjměte kabel ze zásuvky.

Montáž řezných kotoučů.

- Tandemové řezné kotouče jsou speciálně vyráběny a schválovány pro ruční řezání rozbrušovací pilou K 3000 "Cut-n-Break". Řezné kotouče mají integrované řemenice a vyměňují se v párech.
- Povolte matky a upínací šroub, který drží upínač. Tímto způsobem se hnací řemen umístí do výhodnější polohy s ohledem na montáž nových řezných kotoučů. **Hnací řemen se tak snadno neupíná.**

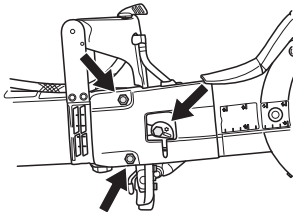

- Uvolněte středovou matici a demontujte staré řezné kotouče. Při výměně řezných kotoučů zkontrolujte opotřebení hnacího řemene. Při výměně hnacího řemene prostudujte pokyny v oddíle "Výměna hnacího řemene".

UPOZORNĚNÍ! Při dotažení matice se řezné kotouče musí volně otáčet. Cílem je zajistit, aby řemen při stažení řezných kotoučů/hnacích řemenů maticí nebyl upnut mezi integrované jednotky hnacích řemenů na řezných kotoučích. Ideální je střídavý postup, tj. mírně dotáhnout, mírně pootočit a opakovat do řádného zajištění řezných kotoučů.

- Řezné kotouče umísťte po stranách řezného ramene. Dbejte, aby otvory pro oba vodičí čepy v jednotkách hnacích řemenů byly zarovnané tak, aby korespondovaly s otvory v podložce a matici. Nyní nasadte šroub a podložku s vodičí čepy. Uťahovací moment pro šroub, který přidrží kotouč, je: 15 Nm (130 in.lb).

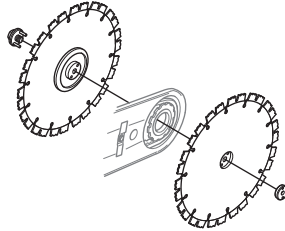

UPOZORNĚNÍ! Před řezáním nezapomeňte dotáhnout řemen a zkontrolovat seřízení řemene. Viz pokyny v kapitole 'Kontrola a seřízení hnacího řemene'.

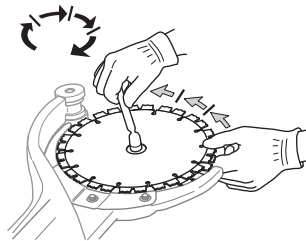

Ochrana řezných kotoučů

- Na stroji musí být vždy upevněny kryty. Před zahájením řezu zkontrolujte řádné zajištění a funkci krytů.

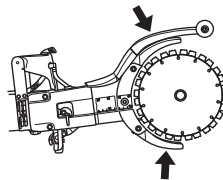

Ochranné prostředky

Všeobecně

Nikdy npracujte se strojem, nemáte-li možnost přivolat pomoc v případě nehody.

Osobní ochranné pomůcky

Při každém použití stroje je nutné používat schválené osobní ochranné pomůcky. Osobní ochranné pomůcky nemohou vyloučit nebezpečí úrazu, ale sníží míru poranění v případě, že dojde k nehodě. Požádejte svého prodejce o pomoc při výběru správného vybavení.



VÝSTRAHA! Při použití produktů, jako jsou rozbíjecí pily, brusky, vrtáky nebo řezače, se může vytvářet prach nebo výpary, které mohou obsahovat nebezpečné chemické látky. Zkontrolujte povahu materiálu, který chcete zpracovat, a používejte vhodnou dýchací masku.

Dlouhodobé vystavování působení hluku může vést k trvalému poškození sluchu. Vždy používejte schválenou ochranu sluchu. Pokud používáte ochranu sluchu, je nutné dát pozor na výstražné signály nebo volání. Ochranu sluchu sejměte vždy ihned po zastavení motoru.

Vždy používejte:

- Schválená ochranná přilba.
- Ochrana sluchu.
- Schválená ochrana očí. Použijete-li vizír je nutno použít i schválené ochranné brýle. Schválené ochranné brýle jsou takové, které odpovídají standardu ANSI Z87.1 pro USA nebo EN 166 pro státy EU. Vizír musí splnit požadavky dle standardu EN 1731.
- Schválená ochrana dýchacích cest.
- Ochranné rukavice.
- Silné rukavice s jistým úchopem.
- Přílehavý, silný a pohodlný oděv, který dovolí plnou pohyblivost. Při řezání vznikají jiskry, které mohou zapálit oděv. Společnost Husqvarna doporučuje nosit oděv z nehořlavé bavlny nebo silné džínoviny. Nenoste oděv vyrobený z materiálů, jako je nylon, polyester nebo umělé hedvábí. Takový materiál se může při vznícení roztavit a přichytit se k pokožce. Nenoste krátké kalhoty.
- Vysoké boty s ocelovou špičkou a neklouzavou podrážkou.

Ostatní ochranné prostředky



POZOR! Při práci s tímto zařízením může docházet k jiskření a vzniká riziko požáru. Vždy mějte při ruce protipožární vybavení.

- Hasicí přístroj
- Lékárnička

Obecná bezpečnostní upozornění

Tento oddíl popisuje základní bezpečnostní pravidla při práci se strojem. Tyto informace nikdy nemohou nahradit profesionální zručnost a zkušenost. V případě, že se dostanete do situace, kdy se necítíte bezpečně, ukončete práci a požádejte o radu odborníka. Obratě se na svého prodejce, servisního pracovníka nebo zkušeného pracovníka. Nepouštějte se do žádné práce, pro kterou se necítíte dostatečně kvalifikovaní!

- Než začnete stroj používat, prostudujte si, prosím, pečlivě návod k použití a ubezpečte se, že jste dokonale pochopili pokyny v něm uvedené. Začátečnickům doporučujeme přečíst si praktické pokyny předtím, než začnou stroj používat.
- Odpovědností obsluhy je, aby lidé nebo jejich majetek byli chráněni před nehodami a dalšími riziky.
- Zařízení musí být udržováno v čistotě. Symboly a nálepky musí být plně čitelné.



VÝSTRAHA! Pozorně si přečtete všechna bezpečnostní upozornění a pokyny. Při nedodržení upozornění a pokynů může dojít k úrazu elektrickým proudem, požáru nebo vážnému poranění.

Uložte si veškerá upozornění a pokyny pro použití v budoucnu. Termín „elektrický nástroj“ v upozorněních označuje buď nástroj napájený ze sítě (kabelem), nebo napájený z baterií (bezdrátový).

Bezpečnost pracovního prostoru

- **Udržujte pracovní prostor čistý a dobře osvětlený.** Přeplněné či tmavé prostory nahrávají nehodám.
- **Nepoužívejte elektrické nástroje ve výbušném prostředí, například v přítomnosti hořlavých kapalin, plynů či prachu.** Elektrické nástroje vytvářejí jiskry, které mohou zapálit prach nebo výpary.
- **Při práci s elektrickým nástrojem musí být děti i okolostojící osoby v dostatečné vzdálenosti.** Rozptýlení může způsobit, že ztratíte kontrolu nad nástrojem.
- Nepoužívejte za nepříznivého počasí. Např. hustá mlha, déšť, silný vítr, velký chlad atd. Práce za špatného počasí je namáhavá a může vést k nebezpečným okolnostem, např. ke kluzkému podloží.
- Nikdy nezačínajte pracovat se strojem dokud není pracovní plocha prázdná a vy nestojíte pevně. Ujistěte se

o tom, že nemůže při práci dojít ke spadnutí materiálu a tím ke škodám a úrazu. Buďte velmi opatrní při práci ve svahu.



VÝSTRAHA! Bezpečnostní vzdálenost od rozbrušovacího stroje je 15 metrů. Jste zodpovědní za to, že se v pracovním okruhu nezdrží zvířata a diváci. Nezačněte řezat pokud není pracovní okruh volný a pokud vy nestojíte pevně.

Bezpečnost při používání el. energie

- **Zástrčky elektrických nástrojů musí odpovídat el. zásuvce. Zástrčku nikdy žádným způsobem neupravujte. U uzemněných elektrických nástrojů nepoužívejte žádné adaptéry.** Původní zástrčky a odpovídající zásuvky snižují nebezpečí úrazu el. proudem.
- **Zabraňte tělesnému kontaktu s uzemněnými povrchy, např. trubkami, radiátory, sporáky a chladničkami.** Pokud je lidské tělo uzemněno, hrozí větší nebezpečí úrazu el. proudem.
- **Nevystavujte elektrické nástroje dešti nebo působení vlhkosti.** Pokud do elektrického nástroje vnikne voda, zvyšuje se nebezpečí úrazu elektrickým proudem.
- **Nezacházejte hrubě s napájecím kabelem. Nikdy elektrický nástroj za kabel nenoste. Za kabel netahajte a neodpojujte nástroj od sítě taháním za kabel. Nevystavujte napájecí kabel působení tepla, oleje, nepoškozďte ho ostrými hranami nebo pohyblivými částmi.** Poškozený nebo ohnutý kabel zvyšuje nebezpečí úrazu elektrickým proudem.
- Při používání elektrického nástroje venku použijte prodlužovací kabel určený pro venkovní použití. Použití kabelu určeného pro venkovní použití snižuje nebezpečí úrazu elektrickým proudem.
- Pokud je nezbytné pracovat s el. nástrojem ve vlhkém prostředí, použijte zařízení s proudovým chráničem. Použití proudového chrániče snižuje nebezpečí úrazu elektrickým proudem.
- Zkontrolujte, zda není kabel a prodlužovací kabel poškozen a je v dobrém stavu. Nikdy nepoužívejte stroj je-li kabel poškozen, dejte jej opravit do autorizované dílny. Poddimenzovaný kabel znamená riziko snížení kapacity stroje a jeho přehřátí.
- Stroj je nutno zapojit do zásuvky s uzemněním. Zkontrolujte, aby napětí v síti souhlasilo s tím, které je uvedeno na štítku na stroji.
- Dohlédněte na to, aby byl kabel za vámi když začnete pracovat se strojem, aby nedošlo k poškození kabelu.



VÝSTRAHA! Zařízení neumývejte pod tlakem. Voda by mohla vniknout do elektrického systému nebo do motoru a zařízení poškodit nebo způsobit zkrat.

Osobní bezpečnost

- **Při práci s elektrickým nástrojem dávejte pozor, sledujte co děláte a používejte zdravý rozum. Neppracujte s elektrickým nástrojem pokud jste unaveni nebo jste pod vlivem drog, alkoholu či léků.** Při práci s elektrickým nástrojem stačí okamžik nepozornosti a následkem může být vážný úraz.
- **Používejte osobní ochranné pomůcky. Vždy používejte ochranu zraku.** Ochranné vybavení, např. protiprachová maska, neklouzavá ochranná obuv, přilba nebo ochrana sluchu použité správným způsobem snižují nebezpečí úrazu.
- **Zabraňte náhodnému spuštění. Před připojením k el. napájení nebo vložením baterií, zvednutím nebo nošením nástroje se přesvědčte, že je vypínač v pozici vypnuto (OFF).** Přenášením elektrických nástrojů s prstem na spoušti nebo zapnutých elektrických nástrojů nahráváte nehodám.
- **Před zapnutím el. nástroje vyjměte jakýkoli seřizovací klíč nebo klíč na matici.** Klíč ponechaný na rotující části el. nástroje může způsobit úraz.
- **Nenatahujte se příliš daleko. Neustále pevně stůjte a držte rovnováhu.** Budete tak mít lepší kontrolu nad nástrojem v neočekávaných situacích.
- **Noste vhodný oděv. Nenoste volné oblečení ani šperky. Udržujte vlasy, oděv i rukavice mimo dosah pohyblivých částí.** Pohyblivé části mohou zachytit volný oděv, šperky nebo dlouhé vlasy.
- **Pokud jsou zařízení přizpůsobena pro připojení odsavačů a lapačů prachu, musí být připojeny a správně použity.** Použitím lapačů prachu snižujete rizika spojená s výskytem prachu.
- Pokud motor běží, dodržujte bezpečnou vzdálenost od řezných kotoučů.



VÝSTRAHA! Nadměrné vystavení vibracím může u osob se zhoršenou funkcí krevního oběhu vést k poruchám oběhového nebo nervového systému. V případě, že byste pocítili příznaky obtíží způsobených nadměrným vystavením vibracím, obraťte se na svého lékaře. Mezi tyto příznaky může patřit znečtivlení některých částí těla, ztráta citu v rukou, brnění, píchání, bolest, ztráta síly, změna barvy nebo stavu kůže. Tyto příznaky se normálně objevují na prstech, rukou a zápěstích.

Použití elektrických nástrojů a péče o ně

- Prostudujte si důkladně tento návod k používání a nepoužívejte stroj, pokud mu zcela nerozumíte.

OBSLUHA

- Stroj je určen pouze pro řezání tvrdých materiálů, jako jsou beton, cihly, kamenné zdivo jakož i litina a cementové roury.



VÝ STRAHA! Motorová rozbířovací pila je nebezpečný nástroj, když se používá nedbalým nebo nesprávným způsobem, a může způsobit vážná nebo dokonce smrtelná zranění. Je mimořádně důležité, abyste si prostudovali tento Návod k obsluze a pochopili jeho obsah.

- **Při práci s elektrickými nástroji nepoužívejte násilí. Používejte správný elektrický nástroj pro danou aplikaci.** Správný elektrický nástroj vykoná práci lépe a bezpečněji rychleji, pro kterou byl navržen.
- **Nepoužívejte el. nástroj, pokud nefunguje vypínač pro zapnutí a vypnutí.** Každý elektrický nástroj, který nelze ovládat vypínačem, je nebezpečný a musí se opravit.
- **Před jakýmkoli nastavováním, výměnou příslušenství nebo uložením el. nástroje odpojte zástrčku od napájení nebo vyndejte z nástroje baterie.** Takováto preventivní bezpečnostní opatření snižují riziko náhodného spuštění el. nástroje.
- **Nepoužívané el. nástroje ukládejte mimo dosah dětí a nedovolte, aby s nástrojem pracovaly osoby, které ho dobře neznají nebo si nepřčetly tento návod k použití nástroje.** Elektrické nástroje jsou v rukou neproškolených uživatelů nebezpečné.
- **Provádějte údržbu el. nástrojů. Kontrolujte chybné zarovnání nebo spojení pohyblivých částí, rozbití jakýchkoli částí nebo jiné stavy, které mohou ovlivnit provoz elektrického nástroje. Pokud je elektrický nástroj poškozen, nechte ho opravit.** Mnohé nehody jsou způsobeny špatnou údržbou elektrických nástrojů.
- **Udržujte řezací nástroje ostré a čisté.** Správně udržované řezací nástroje s ostrým ostřím jsou méně náchylné k „zakousnutí“ a snadněji se ovládají.
- **Používejte elektrický nástroj, příslušenství a vsazené nože podle těchto pokynů. V úvahu je třeba brát pracovní podmínky a prováděnou práci.** Použitím elektrického nástroje k jinému účelu, než pro který je určen, může mít za následek vznik nebezpečné situace.



VÝ STRAHA! Konstrukce zařízení nesmí být za žádných okolností upravována bez svolení výrobce. Vždy používejte originální příslušenství. Nepovolené úpravy a/nebo příslušenství může vést k vážnému nebo smrtelnému zranění obsluhy nebo jiných osob.

- Zkontrolujte, zda není v pracovním prostoru nebo v materiálu určeném k řezání vedeno nějaké potrubí nebo elektrické kabely.

- Vždy zkontrolujte a označte průběh plynového vedení. Řezání v blízkosti plynového vedení je vždy nebezpečné. Ujistěte se, že při řezání nevznikají jiskry, aby neohrozilo nebezpečí výbuchu. Soustřeďte se na daný úkol. Nedbalost může vést k těžkému úrazu nebo smrti.
- U nových kotočů zkontrolujte, zda nedošlo k jejich poškození při přepravě nebo skladování.
- Je-li stroj v chodu, musí být kryt řezacího vybavení vždy namontován.

Servis

- **Servis elektrického nástroje smí provádět pouze kvalifikovaná osoba za použití identických náhradních součástek.** Tím bude zajištěna bezpečnost elektrického nástroje.

Vždy používejte zdravý rozum

Není možné zmínit všechny představitelné situace, se kterými se můžete setkat. Vždy buďte opatrní a používejte zdravý rozum. V případě, že se dostanete do situace, kdy se necítíte bezpečně, ukončete práci a požádejte o radu odborníka. Obratě se na vašeho prodejce, servis nebo na zkušeného pracovníka se strojem. Nepouštějte se do žádné práce, na kterou se cítíte nedostatečně kvalifikováni!



VÝ STRAHA! Při nesprávném nebo neopatrném použití se zařízení může stát nebezpečným nástrojem, což může obsluhu nebo dalším osobám způsobit závažná nebo smrtelná zranění.

Dětem a osobám, které nejsou seznámeny s používáním stroje, nedovolte jeho použití ani opravy.

Nedovolte pracovat se strojem nikomu, kdo si předem nepřčetl a neporozuměl obsahu návodu k použití.

Nikdy nepoužívejte stroj, který není zcela v pořádku. Dodržujte pokyny pro kontroly, údržbu a servis popsané v této příručce. Některé úkony údržby a opravy mohou provádět pouze vyškolení a kvalifikovaní odborníci. Viz pokyny v části Údržba.

Hlavní principy činnosti



VÝSTRAHA! Tento oddíl popisuje základní bezpečnostní pravidla při práci se zkracovačkou. Daná informace nemůže nikdy nahradit ty vědomosti, které pracovník nabyde formou školení a praktické zkušenosti. Očtete-li se v situaci, kde se cítíte nejistý co do dalšího použití, obraťte se k odborníkovi. Obráťte se k vašemu prodejci, vašemu servisu nebo ke zkušenému pracovníkovi se zkracovačkou. Vyhňte se všemu používání, ke kterému se necítíte dostatečně vyškolení!

Nenaklánejte rozbrušovací pilu do strany, toto může způsobit uváznutí kotouče nebo jeho zlomení a tím může dojít k úrazu.

Zcela se vyvarujte broušení stranou kotouče, nebo dojde k jeho poškození a zlomení, což může vést k vážným škodám. Užívejte pouze řeznou část.

Při řezání umělých hmot pomocí diamantového kotouče může dojít ke zpětnému odrazu, když se materiál vlivem tepla vznikajícího při řezání rozpustí a přilepí se ke kotouči. Nikdy neřežte plastové materiály diamantovým kotoučem!

Při řezání kovu vznikají jiskry, které by mohly způsobit požár. Nepoužívejte stroj v blízkosti hořlavých látek nebo plynů.

Chlazení vodou

Vždy musí být použito chlazení vodou. Při řezání za sucha dojde k okamžitému přehřátí, selhání stroje i řezacího kotouče a hrozí zranění osob.



Při nízkém tlaku vody, například při použití nádrže s vodou, lze škrtký ventil demontovat, aby byl umožněn správný průtok vody.

UPOZORNĚNÍ! Je důležité nepoužívat příliš velký průtok vody bez regulace, jelikož by pak řemen mohl prokluzovat.

Technika řezání

- Podepřete opracovávaný kus tak, aby se dalo předpokládat, co se může stát a tak, aby řez zůstal během práce otevřený

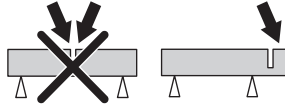

- Držte stroj vždy pevně oběma rukama. Držte jej tak, aby se palce i prsty sevřely kolem držadel.

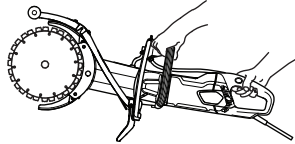

- Před spuštěním stroje zkontrolujte, že není disk s ničím ve styku.
- Začněte řezat s motorem na maximální otáčky.
- Nastartujte řezání měkce, nechte stroj pracovat, aniž byste nutili nebo tlačili na disk. Řežte vždy na maximální otáčky.
- Když řežete v místě existujícího řezu, řežte stejným směrem. Neřežte pod úhlem vůči předchozímu řezu, v opačném případě hrozí nebezpečí uváznutí řezacího kotouče nebo stroj může být vtažen do řezu a způsobit zpětný vrh.

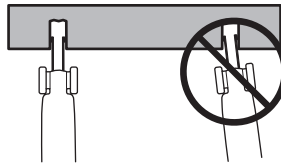

- Vždy řezejte shora dolů (A).
- Odsuňte pilu a pomocí háku odstraňte materiál uváznutý v řezu (B).

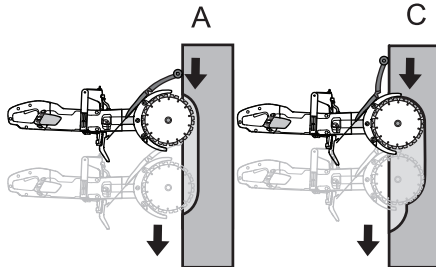

OBSLUHA

- Pokračujte ve stejném řezu, avšak v řezaném kuse (C) dále, a poté opakujte úkon s hákem.

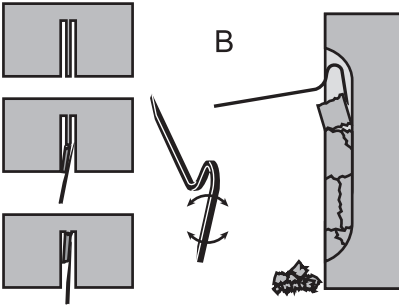

VÝSTRAHA! Při řezání vertikálním směrem vždy řezajte shora dolů. Nikdy neřezajte zdola nahoru. Mohlo by to způsobit zpětný ráz a výsledkem by mohlo být poranění obsluhy.

- Tímto způsobem pokračujte do úplného prořezání materiálu (D, E).

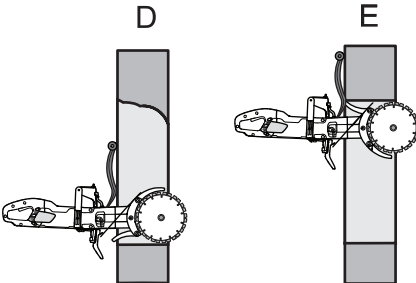

- Kryty řezných kotoučů jsou určeny pro snadné přizpůsobení hloubce řezu v opracovávaném kusu.

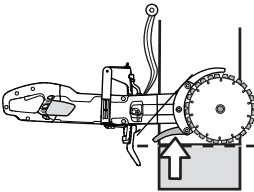

VÝSTRAHA! Zcela se vyvarujte broušení stranou kotouče, nebo dojde k jeho poškození či zlomení, což může vést k vážným škodám. Používejte pouze řeznou část.

Nenaklánějte rozbrušovací pilu do strany, toto může způsobit uváznutí kotouče nebo jeho zlomení a tím může dojít k úrazu.

Hladké řezání

Abyste docílili hladkého řezání, musíte nasadit lapač nečistot.

- Uvolněte západku.

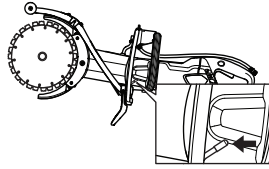

- Nasuňte bokem lapač nečistot.

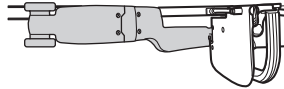
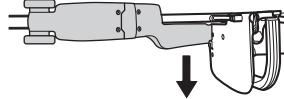

- Zajistěte západku.

Zpětný ráz

Zpětný ráz je prudký pohyb pily dozadu, ke kterému může dojít, když se řezné kotouče zaseknou (skřípnou, zablokují, zkroutí) v takzvané zóně zpětného rázu. Většina zpětných rázů je malých a obsluha je cítí jako malé "škubnutí" v přední rukojeti. Nicméně zpětný ráz může být velmi silný. Pokud nedáváte pozor nebo nedržíte pilu pevně, může být vržena až na vás.



VÝSTRAHA! Zpětný ráz může být velmi nečekaný a prudký a může hodit pilu až na vás. Může způsobit vážná, dokonce i smrtelná zranění. Je nutné, abyste pochopili, co způsobuje zpětné rázy a jak jim zabránit správnou řezací technikou.

Příčina zpětného rázu

Ke zpětnému rázu může dojít, když řezáte v zóně zpětného rázu řezacími kotouče, např. při řezání směrem nahoru nebo směrem k sobě.

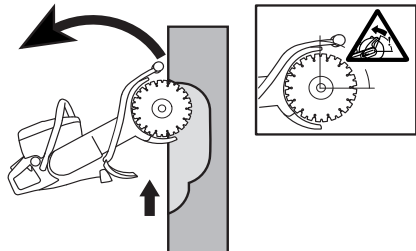

Obecná pravidla

- Nikdy neřežte směrem nahoru nebo směrem k sobě, abyste se během řezání nedostali do aktivní zóny zpětného rázu.

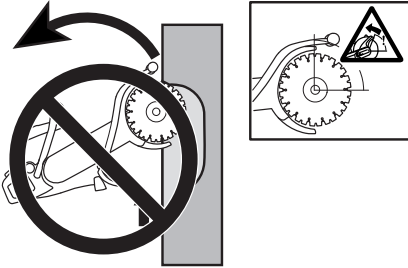

- Držte stroj vždy pevně oběma rukama. Držte jej tak, aby se palce i prsty sevřely kolem držadel.

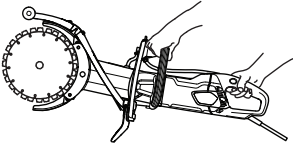

- Držte dobře rovnováhu a stůjte pevně.
- Při řezání vertikálním směrem vždy řezejte shora dolů.
- Řežte vždy na maximální otáčky.
- Neřežte v horním kvadrantu (zóna zpětného rázu) řezacího kotouče. Řezací kotouče se nesmí v řezu zkroutit nebo tlačit do strany. To by mohlo vyvolat zpětný ráz.
- Budte opatrní při vsunutí kotouče do stávajícího řezu. Řez musí být dostatečně široký a řezací kotouče nesmí být v řezu stočeny pod nějakým úhlem. To by mohlo vyvolat zpětný ráz.
- Stůjte v pohodlné vzdálenosti od zpracovávaného kusu.
- Nikdy neřežte výše než jsou vaše ramena.
- Nikdy neřežte ze žebříku. Při řezání ve výšce nad úrovní ramen používejte plošinu nebo lešení.

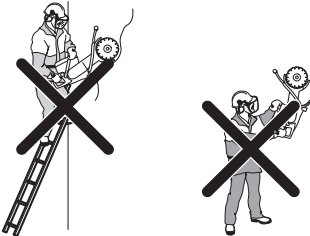

- Dejte pozor na to, zda se zpracovávaný kus nepřesune nebo nestane-li se něco jiného, co by mohlo způsobit sevření řezu a uskřípnutí kotouče.

Zasuňte

V případě náhlého zastavení spodní části kotouče nebo v případě sevření řezu dochází k tzv. 'vtažení'. (Aby se tomuto

jevu zabránilo, prostudujte oddíl "Základní pravidla" a "Sevření/otáčení" níže).

Uskřípnutí/rotace

Sevře-li se řez, dojde k uskřípnutí. Stroj se může náhle velmi silným pohybem strhnout dolů.

Jak se vyhnout uskřípnutí

Podepřete zpracovávaný kus tak, aby řez zůstal otevřený jak během řezání tak i po jeho dokončení.

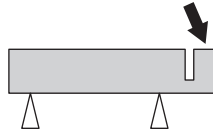

Kontrola otáček motoru

Ke kontrole otáček motoru při provozu pily při pracovní teplotě, při plném otevření škrtkové klapky a bez zátěže použijte pravidelně otáčkoměr.

STARTOVÁNÍ A VYPÍNÁNÍ

Před nastartováním



VÝSTRAHA! Před startováním nezapomínejte na následující:

Stroj je nutno zapojit do zásuvky s uzemněním.

Zkontrolujte, aby napětí v síti souhlasilo s tím, které je uvedeno na štítku na stroji.

Dbejte na to, abyste stáli pevně a aby se řezný disk nedostal s něčím do styku.

Zajistěte, aby se v pracovní oblasti a jejím okolí nezdržovaly nepovolané osoby či zvířata.

Připojení vody

- Připojte vodní hadici k přívodu vody (A). Průtok vody se reguluje pomocí vodního kohoutku (B).

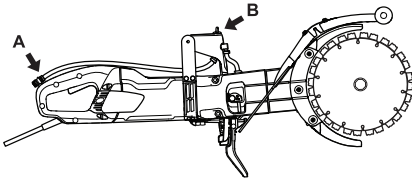

Zemní jistič



VÝSTRAHA! Nikdy nepoužívejte nářadí bez zemního jističe dodaného s nářadím. Neopatrnost může mít za následek vážné zranění osob nebo dokonce jejich smrt.

- Zkontrolujte, zda je zemní jistič zapnut. Kontrolka označuje, že je zemní jistič zapnut a stroj lze zapnout. Pokud kontrolka nesvítilí, stiskněte tlačítko RESET (zelené).



- Zkontrolujte zemní jistič. Prostudujte si pokyny v části Kontrola a údržba bezpečnostního vybavení stroje.

Startování

- Přední rukojeť uchopte levou rukou.
- Uchopte zadní držadlo pravou rukou.

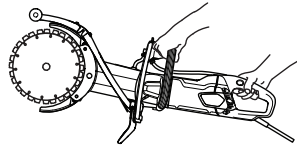

- Stiskněte záračku vypínače pravým palcem a stiskněte vypínač.

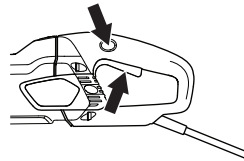

- Spustíte stroj bez zatížení a bezpečným způsobem alespoň na 30 sekund.

Vypínání

- Pustíte-li vypínač motor se zastaví.

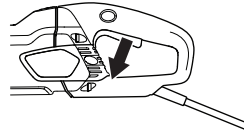

VÝSTRAHA! Dokud se řezací kotouč zcela nezastaví, musí se volně otáčet. Nedbalost může vést k těžkému úrazu.

ÚDRŽBA

Všeobecně



VÝSTRAHA! Uživatel smí provádět pouze takové údržbářské a servisní úkoly, které jsou popsány v tomto návodu k použití. Rozsáhlejší zásahy je nutno nechat provést autorizované servisní dílně.

Kontrola a/nebo údržba se provádí s vypnutým motorem a kabelem vytaženým ze zásuvky.

Používejte osobní ochranné pomůcky. Viz pokyny v části Osobní ochranné pomůcky.

Životnost zařízení se může zkracovat a riziko úrazů zvyšovat, pokud se údržba stroje neprovádí správně anebo se servis či opravy neprovádějí odborně. Pokud potřebujete další informace, obraťte se na nejbližší servisní dílnu.

Schema technické údržby

V plánu údržby můžete vidět, které součásti vašeho zařízení vyžadují údržbu a v jakých intervalech by měla probíhat. Tyto intervaly jsou vypočítávány na základě každodenního využívání zařízení a v závislosti na míře používání se mohou lišit.

	Denní údržba	Týdenní údržba/po 40 hodinách	Měsíční údržba
Čištění	Očistěte stroj.		
	Přívod chladicího vzduchu		
Funkční kontrola	Všeobecná kontrola	Uhelné kartáčky	Hnací kolo
	Vodní systém	Hnací řemen	
	Vypínač proudu*		
	Zarážka vypínače*		
	Kryt řezacího disku*		
	Řezací kotouč**		

Čištění



VÝSTRAHA! K proplachování vnitřku stroje nepoužívejte mytí vodou pod vysokým tlakem.

Stroj lze používat ve vlhkém vzduchu a během řezání vydrží postříkání vodou. Čistá voda nemá na funkci stroje žádný vliv.

Při řezání materiálů jako je beton nebo cihla, které mohou obsahovat sůl, je nutné po dokončení práce stroj opláchnout. Čištěním se snižuje nebezpečí vzniku usazenin uvnitř motoru, které mohou způsobit svodový proud mezi elektrickými komponentami, což může následně způsobit neúmyslné vypnutí zemního jističe.

- Stroje denně čistěte opláchnutím čistou vodou po ukončení práce.
- Položte stroj se zadní rukojetí směřující nahoru. Opláchněte otvory sání vzduchu u zadní rukojeti čistou vodou. Voda vyteče předními otvory pro odvod vzduchu.
- Zapojte zástrčku do el. zásuvky a nechte motor běžet nasucho přibližně 30 sekund, abyste urychlili vysušení motoru.

Chladicí systém

- Stroj je vybaven účinným ventilátorem ke chlazení motoru. Chladicí vzduch nasávaný mřížkou u zadního držadla prochází prostorem statoru a rotoru a předním dílem korpusu motoru ven.

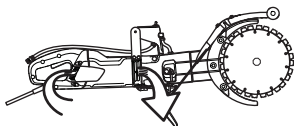

- K tomu, aby stroj měl stále plnohodnotné chlazení, je nutno držet otvory vstupu chladicího vzduchu čisté a volné. Profukujte pravidelně stroj stlačeným vzduchem.

Funkční kontrola

Všeobecná kontrola



VÝ STRAHA! Nikdy nepoužívejte poškozené kabely. Mohou způsobit vážná, dokonce i smrtelná zranění.

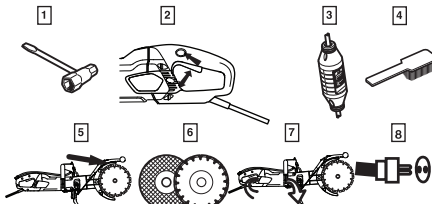

- 1 Přesvědčte se, zda jsou matice a šrouby utažené.
- 2 Zkontrolujte, zda vypínač funguje bezpečně.

- 3 Zkontrolujte zemní jistič
- 4 Očistěte stroj zvenku.
- 5 Kontrola krytu řezacího disku.
- 6 Kontrola stavu řezného disku.
- 7 Zkontrolujte a očistěte otvory vstupu chladicího vzduchu.
- 8 Zkontrolujte, zda není kabel a prodlužovací kabel poškozen a je v dobrém stavu. Nikdy nepoužívejte stroj je-li kabel poškozen, dejte jej opravit do autorizované dílny.

Hnací řemen

UPOZORNĚNÍ! Hnací řemen je zcela zakrytý a je během řezání dobře chráněn před prachem, nečistotami a mechanickým poškozením.

Napínání hnacího řemene.

- Kontrola napětí hnacího motoru. Vsuňte šroubovák do zářezu.
- Správně seřízený hnací řemen by měl mít průhyb přibližně 5 mm.

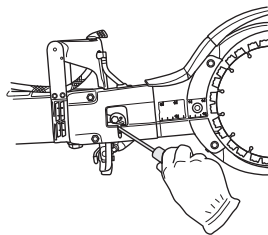

- Utáhněte hnací řemen.
- Uvolněte dvě matice.
- Povolte upínací šroub.

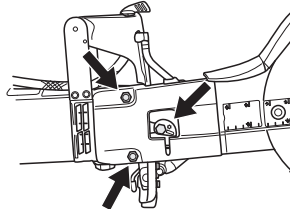

ÚDRŽBA

- Pomocí šroubováku nebo torzního klíče otočte excentrickou desku proti směru hodinových ručiček. Tím dotáhnete hnací řemen posunutím upínače dopředu.

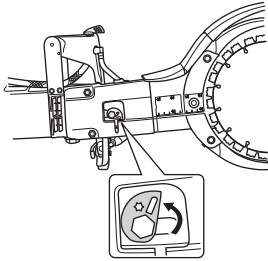

- Utáhněte matky.
- Dotáhněte šroub. Držte pevně excentrickou desku, aby se při dotahování šroubů nepohnula.

UPOZORNĚNÍ! Nový hnací řemen bude napnutý asi po 30 až 60 minutách provozu.

Výměna hnacího řemene

- Uvolněte vypnutí řemene.
- Demontujte řezné kotouče.

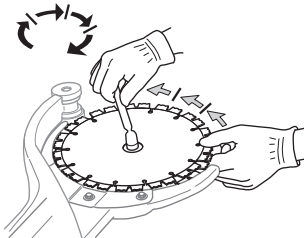

- Sundejte kryt řemene: Povolte matky, upínací šroub a excentrickou vačku.

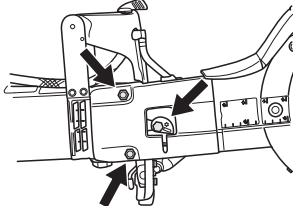

- Uvolněte vodní hadici.

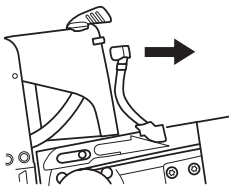

- Povolte hnací kolo. Tlačte proti klíčem. (Můžete tlačít v opačném směru kombinovaným klíčem nebo nástrojem na ložiska.)

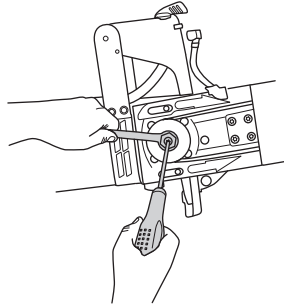

- Vyměňte řezné rameno vytažením přímo ven ze stroje.

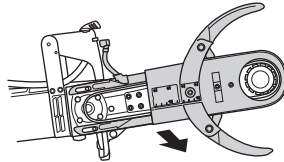

- Povolte pět šroubů upevňujících kryty na řezném ramenu.

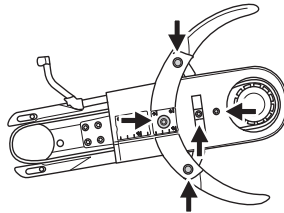

- Vyměňte starý hnací řemen a nasadte nový.
- Vraťte kryty zpět na řezné rameno.
- Při dotahování hnacího kola nasadte řezné rameno do stroje.
- Vyměňte vodní hadici.
- Vraťte na místo kryt řemene, matky, upevňovací šroub a excentrickou vačku.
- Nasadte řezné kotouče a dotáhněte matici. Viz pokyny v kapitole 'Montáž řezných kotoučů'.
- Dotáhněte hnací řemen a matky a šrouby. Viz pokyny v kapitole 'Kontrola a seřízení hnacího řemene'.

UPOZORNĚNÍ! Před řezáním nezapomeňte dotáhnout řemen a zkontrolovat seřízení řemene. Viz pokyny v kapitole 'Kontrola a seřízení hnacího řemene'.

Výměna uhelných kartáčků

- Kontrolujte uhelné kartáčky nejméně jednou za měsíc. Jsou-li kartáčky opotřebované, prasklé nebo jinak deformované, je nutno je vyměnit za nové.
- Při výměně uhelných kartáčků je nutno vyměnit všechny uhelné kartáčky.
- Povolte oba šrouby a odmontujte inspekční kryt.

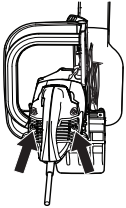

- Odšroubujte kabel, který drží uhelný kartáček. Potom zvedněte péro a vyjměte kartáček z jeho držáku.

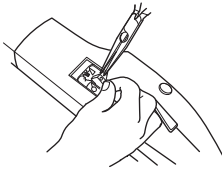

- Očistěte držáky kartáčků suchým štětcem.
- Opatrně vyfoukejte prach.
- Namontujte nové uhelné kartáčky a zkontrolujte, zda se pohybují volně ve svých držácích.
- Sklopte péra a přišroubujte kabel.
- Nové uhelné kartáčky je nutno nejprve zajet po dobu 40 minut za chodu na volnoběh.

Vodní kohoutek

- Zkontrolujte škrtnicí ventil a v případě potřeby ho vyčistěte. Nepoužívejte zkroucené, opotřebované nebo poškozené hadice.

Likvidace, vyřazení

Tento výrobek by měl být odevzdán do příslušné recyklační stanice v souladu s místními předpisy.

Zajištěním odpovídající likvidace tohoto výrobku pomůžete zabránit potenciálnímu negativnímu dopadu na životní prostředí a zdraví lidí, který by jinak mohl být důsledkem nesprávné likvidace tohoto výrobku.

Podrobnější informace o recyklaci tohoto výrobku získáte na městském úřadě, u služby zajišťující zpracování domácího odpadu nebo v prodejně, kde jste výrobek zakoupili.

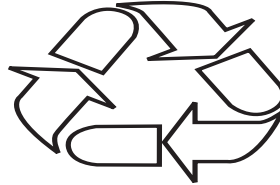

TECHNICKÉ ÚDAJE

Technické údaje

Technické údaje	K 4000 Cut-n-Break	
Třída ochrany	I	
Max. rychlost nože, ot./min	230V, 50Hz	4200
	120V, 60Hz	3900
Nominální napětí, V		
Europe	230	
Spojené království	110	
Nominální výkon, W		
Europe	230V, 50Hz	2700/12 A
Spojené království	110V, 50Hz	2200/20 A
Hmotnost		
Rozebírací pila bez kabelů (bez řezacích kotoučů), kg / lb	8.4 / 18.5	
Rozebírací pila bez kabelů (s řezacími kotouči), kg / lb	8.9 / 19.6	
Chlazení vodou		
Chlazení vodou	Ano	
Připojení vody	Typ „Gardena“	
Doporučený tlak vody, bar / PSI	0.5-8 / 7.3-116	

Emise hluku (viz poznámka 1)	
Hladina akustického výkonu, změřená dB(A)	115
Hladiny hluku (viz poznámka 2)	
Hladina akustického tlaku na sluch obsluhy, dB(A)	104
Ekvivalentní hladiny vibrací, a_{hveq} (viz poznámka 3)	
Přední rukojeť, m/s^2	3.6
Zadní rukojeť, m/s^2	3.8

Poznámka 1: Emise hluku do okolí naměřené jako akustický výkon (L_{WA}) podle normy EN 60745-1. Uváděná data pro hladinu akustického výkonu mají odchylku 3 dB(A).

Poznámka 2: Hladina akustického tlaku měřená podle normy EN 60745-1. Uváděná data pro hladinu akustického tlaku mají odchylku 3 dB(A).

Poznámka 3: Ekvivalentní hladina vibrací, podle normy EN 60745-2-22, se počítá jako časově vážená celková energie pro hladinu vibrací za různých pracovních podmínek. Uváděná data pro hladinu vibrací mají typickou statistickou odchylku (standardní odchylku) $1,5 \text{ m/s}^2$.

Řezné vybavení

Řezací kotouč, mm/palců	Převodový poměr	Max. obvodová rychlost, m/s	Hloubka řezání, mm/palců
230 / 9	45 / 79	60	400 / 16

Doporučené rozměry kabelů

Oblast kabelu	1,5 mm ²	2,5 mm ²
Vstupní napětí 100-120 V	20 m	40 m
Vstupní napětí 220-240 V	30 m	50 m

TECHNICKÉ ÚDAJE

ES Prohlášení o shodě

(Platí pouze pro Evropu)

Husqvarna AB, SE-561 82 Huskvarna, Švédsko, tel: +46 36 146500, tímto zaručuje, že přenosná ruční pila **Husqvarna K 4000 Cut-n-Break** s výrobním číslem z roku 2018 a novějším (rok je zřetelně uveden na typovém štítku a za ním následuje výrobní číslo) splňuje požadavky SMĚRNICE RADY:

- ze 17. května 2006 „týkající se strojních zařízení“ **2006/42/EC**.
- ze dne 26. února 2014 "týkající se elektromagnetické kompatibility" **2014/30/EU**.
- z 8. června 2011 „o omezení používání některých nebezpečných látek“ **2011/65/EU**.

Byly uplatněny následující standardní normy: EN ISO 12100:2010, EN 55014-1:2006+A1:2009+A2:2011, EN 55014-2:1997+A1:2001+A2:2008, EN 61000-3-2:2014, EN 61000-3-3:2013, EN 60745-1:2009, EN 60745-2-22:2011+A11:2013.

Partille, 1. ledna 2018

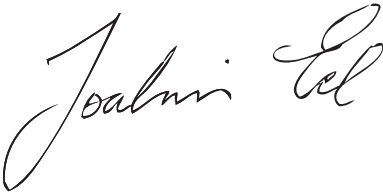

Joakim Ed

Globální ředitel výzkumu a vývoje

Construction Equipment Husqvarna AB

(Autorizovaný zástupce společnosti Husqvarna AB a odpovědný za technickou dokumentaci.)

**HU - Eredeti útmutatás, PL - Instrukcja oryginalna,
SK - Pôvodné pokyny, CZ - Původní pokyny**

1159494-50



2018-02-15