



Elektroměr DDSU666

Uživatelská příručka

Obsah

POZNÁMKY A BEZPEČNOST.....	3
ÚVOD.....	3
1) Základní vlastnosti.....	3
2) Svorky a rozměry.....	4
INSTALACE.....	5
1) Montáž.....	5
2) Schéma propojení.....	5
3) Připojení.....	5
POPIS LCD.....	7
ZÁRUKA.....	7
Záruční podmínky.....	7
Výluka ze záruky.....	8
FORMULÁŘ PRO REGISTRACI ZÁRUKY.....	9

Před použitím přístroje si prosím pozorně přečtete tuto příručku.

Poznámky a bezpečnost



Před instalací odpojte od měniče veškeré zdroje energie! Po vypnutí měniče počkejte 5 minut.



Nebezpečné napětí!

Riziko smrtelného úrazu elektrickým proudem kvůli vysokému napětí v přístroji!

Úvod

1) Základní vlastnosti

Pomocí elektroměru DDSU666 a jednofázového měniče SolaX můžete dosáhnout řízení toků elektrické energie. Lze jej použít v systémech do 80A k měření množství nakupované elektřiny, k měření přetoků do veřejné sítě, k měření celkového výkonu a energie.

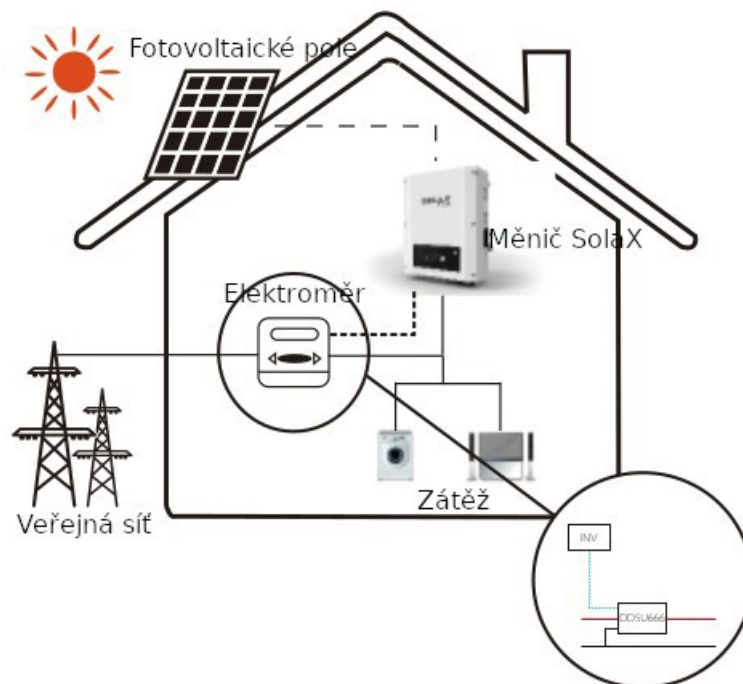

2) Svorky a rozměry

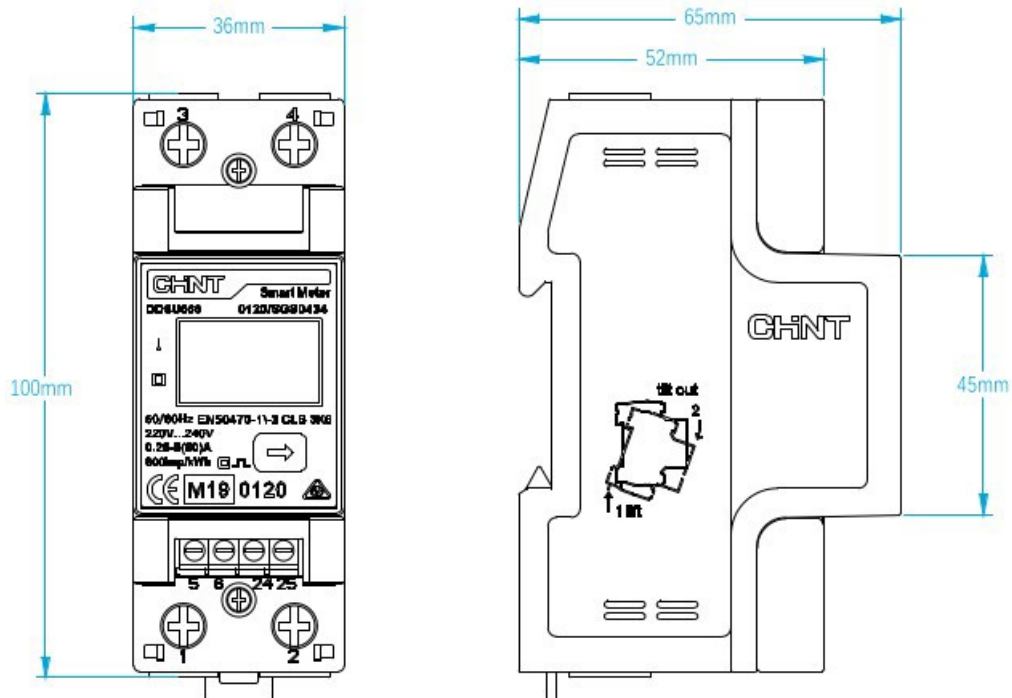

1, 2, 3	Vstupní svorka jednotlivé fáze
24, 25	Rozhraní RS485



Montáž připojení smí provádět pouze kvalifikovaná osoba.

Instalace

1) Montáž

Elektroměr DDSU666 je určen pro instalaci ve vnitřním prostředí například na zeď.

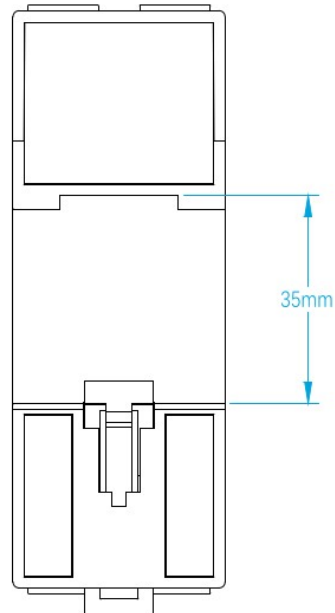

2) Schéma propojení



Průřez vodiče: $\geq 5\text{AWG}$ nebo $\leq 16\text{mm}^2$.

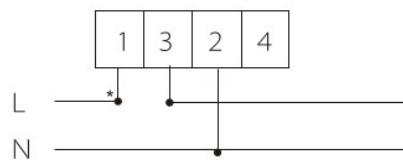

Přímý přístup k přístroji

Průřez komunikačních vodičů: 17 – 23AWG nebo 0,25 – 1mm².

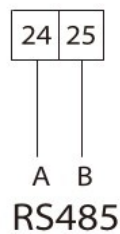

3) Připojení

Krok 1: připojení k rozhraní RS485

1. Připravte si komunikační kabel.
2. Z konce vodičů komunikačního kabelu odstraňte izolaci.

3. Připojte komunikační kabel do měniče s ohledem na pokyny v příručce měniče.
4. Druhý konec kabelu připojte ke svorkám 24 a 25 elektroměru. Viz. obrázek níže.

Dbejte prosím na to, že barvy vodičů komunikačního kabelu jsou značeny stejně na měniči i elektroměru.

Barvy na obrázku níže jsou pouze příkladem, reálné zapojení provedte s ohledem na konkrétní situaci vaší instalace.

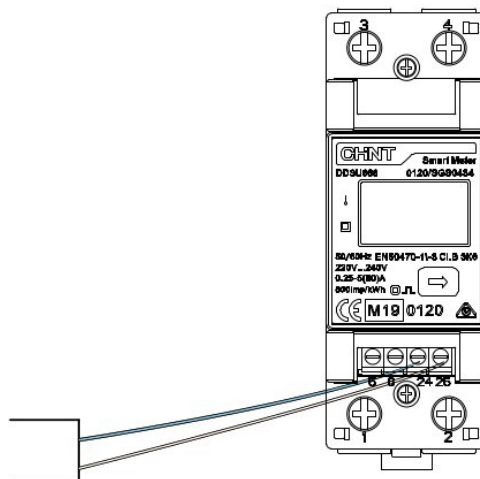





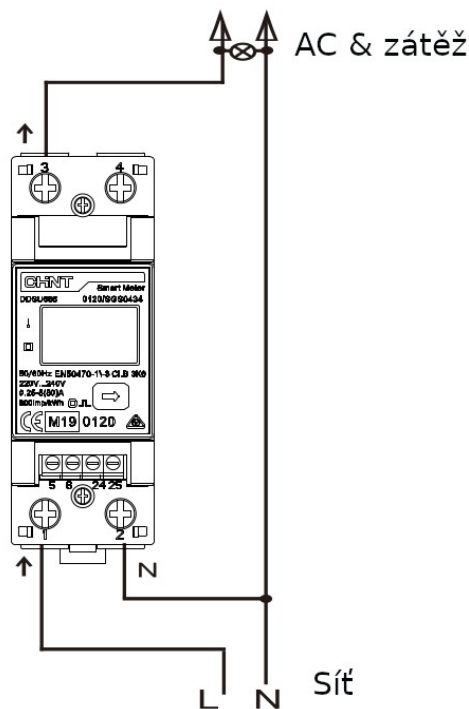

Krok 2: připojení proudových vodičů

1. Do svorky 1 a 3 elektroměru připojte fázový vodič L, přičemž do svorky 1 připojte fázi veřejné sítě a do svorky 3 fázi zátěže.
2. Neutrální vodič N připojte do svorky 2 elektroměru.

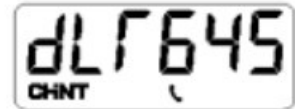

Popis LCD

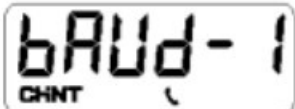
- * 1'  Elektroměr zobrazuje napětí v jednotkách V.
- * 2'  Zobrazení proudu v A.
- * 3'  Zobrazení činného výkonu ve W.
- * 4'  Zobrazení činného proudu v A.
- * 5'  Zobrazení komunikačního protokolu 645.
- * 6'  Znázorňuje aktuální adresu 645: 10000000011.
- * 7'  Znázorňuje aktuální adresu 645: 10000000011.
- * 8'  Zobrazuje přenosovou rychlost 2400 bps.

Záruka

Záruční podmínky

Společnost SolaX poskytuje standardní záruku na dobu 12 měsíců. Záruka začíná běžet dnem uvedeným na nákupní faktuře. SolaX bude akceptovat záruční servis pouze tehdy, bude-li mu vrácen vadný přístroj společně s kopií faktury a záručního listu, který byl vystaven distributorem a výrobcem koncovému zákazníkovi. Štítky na přístroji musí být zcela čitelné. Pokud nebudou tyto podmínky splněny, SolaX si rezervuje právo záruční servis odmítnout

Výluka ze záruky

Ze záručního plnění jsou vyloučena poškození, vzniklé přímo i nepřímo v důsledku:

1. Nesprávného použití přístroje, jeho nesprávné instalace či instalace, která nesplňuje technické normy. Dále nesprávné manipulace s přístrojem, neautorizovaných úprav přístroje či pokusů o jeho opravu.
2. Přístroj byl dodán bez záručního listu nebo není k dispozici sériové číslo.
3. Provoz přístroje s vadným ochranným vybavením.
4. Poškození cizími předměty nebo vyšší mocí.
5. Nedostatečná ventilace.
6. Porušení bezpečnostních předpisů.

Váš přístroj zaregistrujte prosím zasláním záručního listu na adresu

Room 506 West Building A Sci. and Tech Park of
Zhejiang University No.525, Xixi Road, Hangzhou
Zhejiang Province, China 310007

Tel: +86 571 56260011 Fax: +86 571 56075753

Email: service@solaxpower.com

Web: <http://www.solaxpower.com/>

Záruku můžete zaregistrovat též online na adrese <http://www.solaxpower.com/en/warranty-registration/>

Formulář pro registraci záruky

Jméno..... Země.....

Telefonní číslo..... PSČ.....

E-mail.....

Adresa.....

Sériové číslo produktu.....

Datum uvedení do provozu.....

Název instalační firmy.....

Datum dodávky.....

Podpis.....
